

operating instruction

a.560PN
#125101

DE, EN, FR, SE



BRINGING TOGETHER  **JOSEF KIHMBERG**

Inhalt

Inbetriebnahme.....	3
Bedienungsanleitung.....	4-5
Sicherheitshinweise.....	6-7
Beseitigung von Störungen und Wartung.....	8
Technische Daten.....	9
Ersatzteilzeichnung.....	10-11
Ersatzteilpakete, Zubehör.....	12
Anwendungsbereiche.....	13
Gewährleistungsbestimmungen, Seriennummern.....	14
CE-Konformitätserklärung.....	15



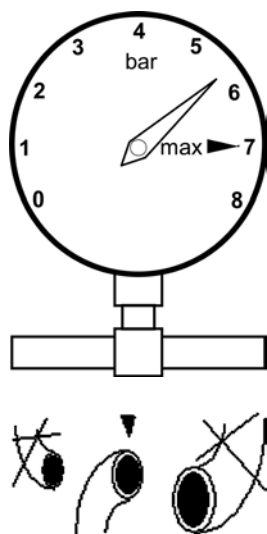

Inbetriebnahme

Stellen Sie keinen höheren Luftdruck ein, als für das richtige Umbiegen der Klammern benötigt wird. Beginnen Sie mit ca. 5,0 bar, und erhöhen Sie den Druck um jeweils 0,5 bar, bis der richtige Druck gefunden ist.

Der maximal zulässige Druck beträgt 8 bar.

Ein niedriger Luftdruck führt auch zu niedrigen Wartungskosten.

Der Innendurchmesser der Druckluftleitung muss mindestens 6 mm (1/4 Zoll), der des Nippels mindestens 5 mm (6/32 Zoll) betragen. So kann bei einem erheblichen Druckabfall ein unsachgemäßer Betrieb vermieden werden. Das Gerät und die Leitung müssen mit einem Anschlussnippel versehen sein, der das Gerät automatisch entlüftet, wenn es vom Druckluftsystem getrennt wird.

Bedienungsanleitung

Stellen Sie keinen höheren Luftdruck ein, als für das richtige Umbiegen der Klammern benötigt wird. Beginnen Sie mit ca. 5,0 bar, und erhöhen Sie den Druck um jeweils 0,5 bar, bis der richtige Druck gefunden ist.

Der maximal zulässige Druck beträgt 8 bar.

Ein niedriger Luftdruck führt auch zu niedrigen Wartungskosten.

Das Gerät ist für Klammern mit einer Schenkellänge von 15 mm oder 18 mm geeignet. Die Geräteeinstellung für eine andere Klammerschenkellänge kann wie folgt geändert werden. Passen Sie zunächst die Klammertiefe für die Tiefenheftung an (=), wie in der oberen Abbildung dargestellt.

Stellen Sie dann die benötigte Schenkellänge ein.

1. Lösen Sie die Klemmschraube (A) im Geräteboden mit einem 2,5-mm-Inbusschlüssel.
2. Stellen Sie die benötigte Klammerschenkellänge ein.
3. Ziehen Sie die Klemmschraube wieder an.

Die Eindringtiefe der Umbieger kann problemlos mithilfe des Einstellrads reguliert werden. Drücken Sie auf das Rad, und drehen Sie es in die gewünschte Position.

- Grundheftung
- = Tiefenheftung

Die Umbiegung der Klammerschenkel passen Sie durch drehen der Stellmutter an. Im Uhrzeigersinn (A), wenn die Klammer fester geschlossen werden soll, gegen den Uhrzeigersinn (B), um sie weniger fest zu schließen.

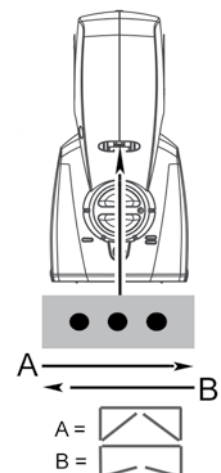
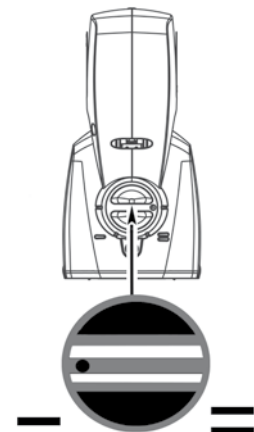
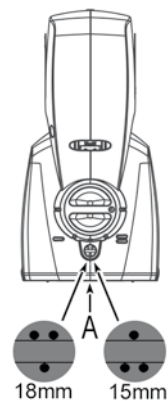
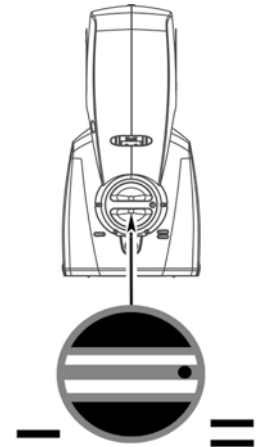

Bedienungsanleitung

Verwenden Sie nur die Originalklammern JK560 (Schenkel-
länge 15 oder 18 mm).

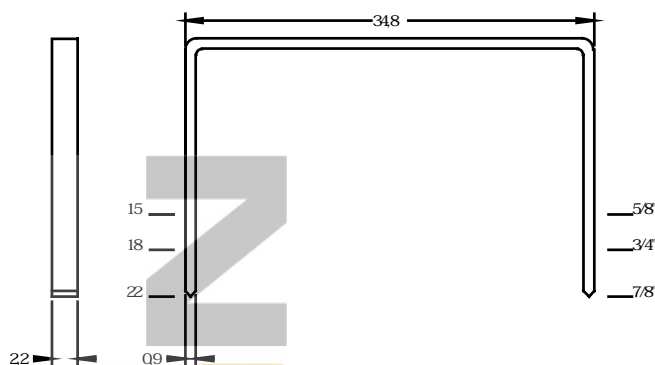

Laden Sie das Magazin wie folgt:

1. Ziehen Sie den Transportschuh am Griff zurück, bis er im Magazin einrastet.

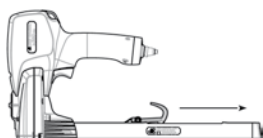

2. Legen Sie zwei Klammernstreifen in das Magazin ein.

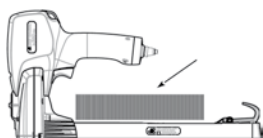

3. Heben Sie den Griff an, um den Transportschuh zu entsperren. Schieben Sie die Klammernstreifen mit dem Transportschuh nach vorne.

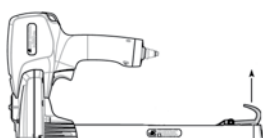

Heften von Karton:

4. Führen Sie das Gerät an den Karton (A). Betätigen Sie dann den Auslöser (B). Die Umbieger kehren nach dem Heftvorgang automatisch in die Ausgangsposition zurück. Verschieben Sie dann das Gerät, und betätigen Sie den Auslöser, um die nächste Klammer zu setzen.

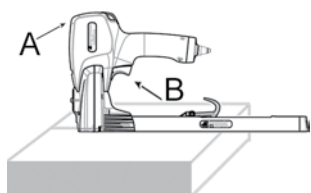
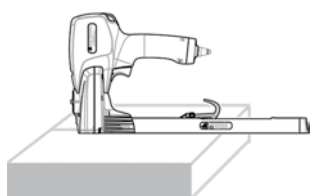

Sicherheitshinweise

Der Arbeitgeber ist dafür verantwortlich, dass

- die Betriebsanleitung und zugehörige Dokumente für alle Personen, die mit dem Gerät arbeiten, zugänglich sind und sämtliche Mitarbeiter die Anweisungen kennen, verstehen und befolgen;
- die Mitarbeiter, die mit dem Gerät arbeiten, ausreichend geschult sind, sich der Unfallrisiken bewusst sind und über die entsprechenden Arbeitsverfahren und die Gerätwartung in Kenntnis gesetzt wurden;
- allgemeine Sicherheitsvorschriften sowie die speziellen Vorschriften in Bezug auf den Umgang Minderjähriger mit Nagelpistolen/Klammergeräten befolgt werden;
- den Mitarbeitern die Anweisungen, die Ausrüstung und Zeit zur Verfügung gestellt werden, um tägliche eine Geräteprüfung durchzuführen.

Lesen Sie die Sicherheitshinweise sorgfältig, um sich selbst und andere vor Verletzungen zu schützen. Weitere Informationen finden Sie in den nachfolgenden Abschnitten.

Zum Schutz vor Augenverletzungen sollten das Bedienungspersonal und andere sich im Arbeitsbereich aufhaltende Personen Schutzbrillen tragen.

Bei Bedarf sollten auch ein Ohrenschutz und andere Schutzkleidung getragen werden.

Verwenden Sie niemals Sauerstoff, Verbrennungsgase, CO₂, Dampf oder Hochdruckgase als Energiequelle für die PN-Version des Geräts; dies kann zu Explosionsverletzungen führen. Verwenden Sie für den Betrieb des Geräts ausschließlich trockene, saubere und geregelte Druckluft.

Fehlerhafte Geräte dürfen nicht eingesetzt werden. Das Gerät sollte täglich geprüft werden, um sicherzustellen, dass der Auslöser ordnungsgemäß funktioniert und alle Schrauben und Muttern fest angezogen sind.



Sicherheitshinweise



Es ist unzulässig, Änderungen am Gerät vorzunehmen oder das Gerät in einer Spannvorrichtung aufzustellen, es sei denn, es wurde eine entsprechende Genehmigung des Herstellers eingeholt.

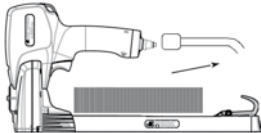

Bei Arbeitsunterbrechungen, bei Arbeitsende, bei der Beseitigung von Störungen oder bei der Durchführung von Wartungs- und Reparaturarbeiten muss das Gerät stets von der Druckluftzufuhr getrennt und das Magazin entleert werden. Lassen Sie ein geladenes Gerät niemals unbeaufsichtigt.

Gehen Sie immer davon aus, dass das Gerät geladen ist. Dies ist ein Arbeitsgerät, kein Spielzeug. Richten Sie das Gerät niemals auf sich selbst oder andere Personen, und zwar unabhängig davon, ob Klammern geladen sind. Nehmen Sie den Finger stets vom Auslöser, wenn keine Klammern zu setzen sind.

Halten Sie die Hand oder andere Körperteile niemals unter das Gerät, um Verletzungen zu vermeiden. Achten Sie bei Verwendung des Geräts darauf, dass Sie sicher und im Gleichgewicht stehen.

Schließen Sie das Gerät vor dem Laden der Magazin an das Druckluftsystem an. Der maximal zulässige Luftdruck für das Gerät beträgt 8 bar (116 Psi). Der maximal zulässige Zuströmdruck beträgt 8,8 bar (127 Psi). Der Innendurchmesser der Druckluftleitung muss mindestens 6 mm (1/4 Zoll), der des Nippels mindestens 5 mm (6/32 Zoll) betragen. So kann bei einem erheblichen Druckabfall ein unsachgemäßer Betrieb vermieden werden. Das Gerät und die Leitung müssen mit einem Anschlussnippel versehen sein, der das Gerät automatisch entlüftet, wenn es vom Druckluftsystem getrennt wird.

Beseitigung von Störungen

Trennen Sie das Gerät vor dem Beseitigen von Störungen stets von der Druckluftzufuhr, entleeren Sie das Magazin, und lesen Sie die **Sicherheitshinweise**. In der Regel ist es nicht erforderlich, Teile abzumontieren, um eine defekte Klammer aus der vorderen Abdeckplatte zu entfernen. Greifen Sie die Klammer mit einer Flachzange am Austritt der vorderen Abdeckplatte. Ziehen Sie die Klammer vorsichtig heraus.

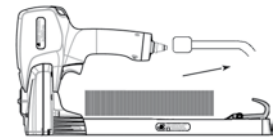

Wartung

Alle Sicherheitsvorrichtungen müssen täglich geprüft werden, um ihre ordnungsgemäße Funktion sicherzustellen. Überprüfen Sie insbesondere Folgendes:

- Auslöser und Auslösesicherung lassen sich frei bewegen.
- Alle Schrauben und Muttern sind fest angezogen.

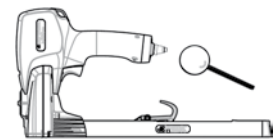

Für das Gerät ist keine spezielle Wartung erforderlich. Es muss lediglich regelmäßig mit einem milden Reinigungsmittel gesäubert werden. Montieren Sie dazu keine Teile ab.

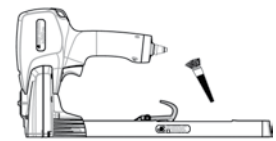

Tropfen Sie für eine lange Lebensdauer und eine sichere Funktion des Geräts in den Gerätenippel täglich etwas Schmieröl oder einmal wöchentlich ca. 10 Tropfen ein. Bei häufiger Verwendung des Geräts wird eine Ölnebelschmierung empfohlen. Unser Vertreter berät Sie gerne. Empfohlenes Öl:

Artikelnr.:

1 Liter	184314
0,2 Liter	733007

Die Gleitteile sind ab Werk mit Mehrzweckschmiermittel behandelt. Bewegliche Teile sollten nach der Reinigung oder dem Austausch mit Mehrzweckschmiermittel behandelt werden.



Technische Daten

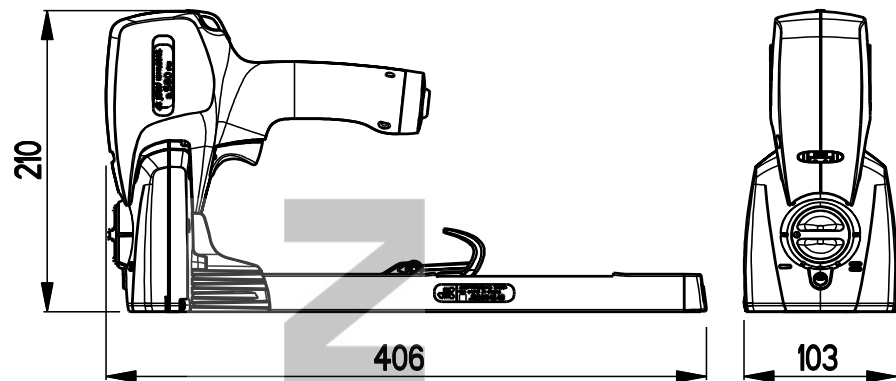

- Der maximal zulässige Luftdruck für das Gerät beträgt 8 bar (116 Psi). Der maximal zulässige Zuströmdruck beträgt 8,8 bar (127 Psi).
- Luftdruckverbrauch pro Heftvorgang: 0,95 l bei 6 bar Betriebsdruck.
- Charakteristische Geräuschemission gemäß EN 12549.
- Maximaler A-Messflächen-Impulsschalldruckpegel:
LPA, 1 s = **84 dB**
- Maximaler A-Impulsschalleistungspegel: LJA = **89 dB**
- Der Vibrationswert liegt unter der in der Konformitätserklärung EN 792-13 angegebenen Grenze, gemessen nach ISO 8662-11.

Ersatzteilzeichnung

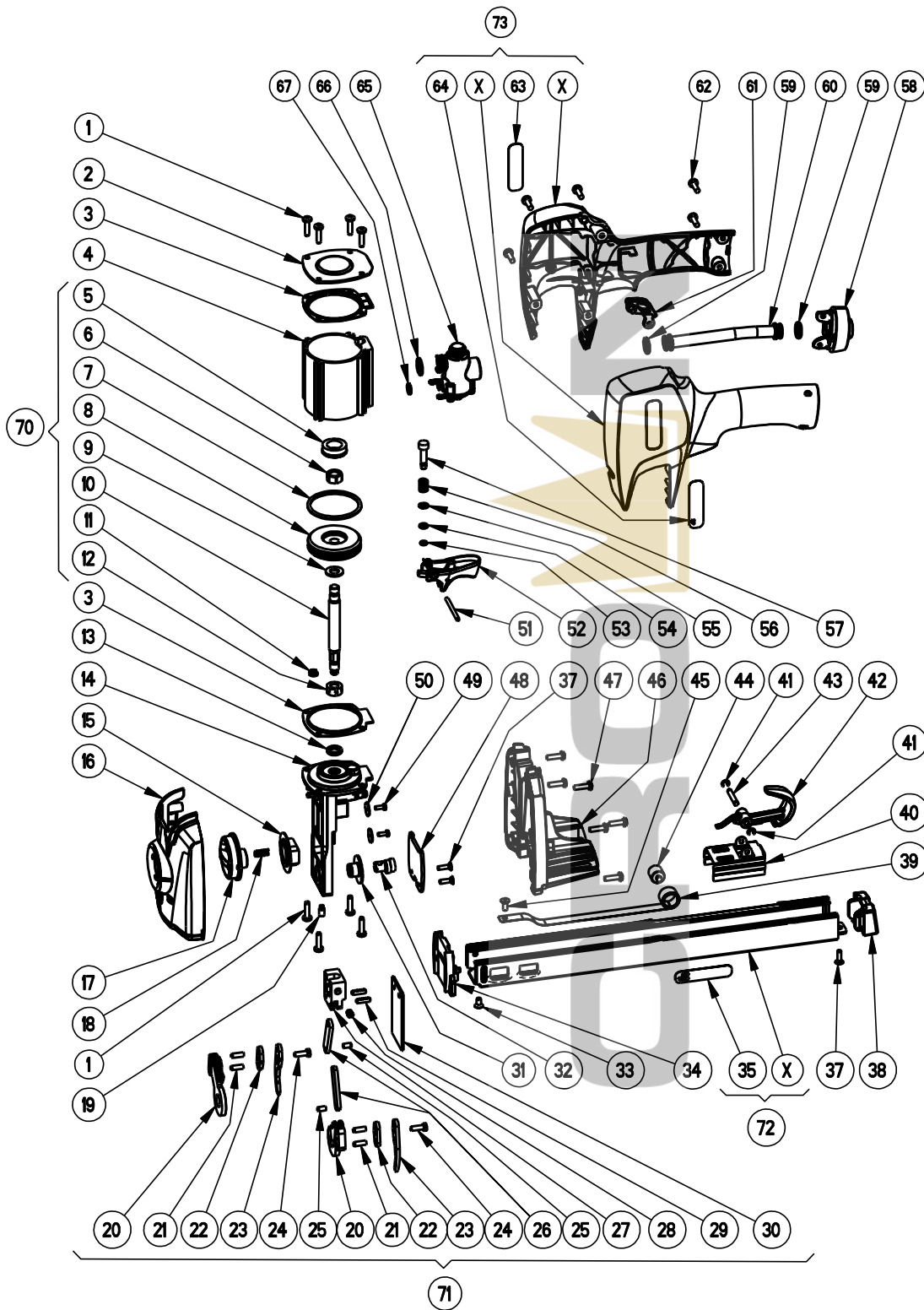

Verwenden Sie nur Originalersatzteile, um eine optimale Leistung und Sicherheit zu erzielen und gewährleisten zu können. Alle Reparaturen müssen von einem autorisierten JK-Reparaturdienst ausgeführt werden.

Ref.	Teil	Menge	Beschreibung
	143109		Set O-ringe a,c,R PN
	143110		Reparaturset a560PN
1	946760	8	Schraube
2	190204	1	Deckel
3	148064	2	Dichtung
4	190203	1	Zylinder
5	149057	1	Puffer
6	946004	1	Mutter
7	972115	1	O-ring
8	191204	1	Kolben a560 c561PN
9	947015	1	Scheibe
10	191205	1	Kolbenstange a,c,R
11	950006	1	Sicherungsscheibe
12	146245	1	Knopf tiefeneinstellung
13	972142	1	O-ring
14	139525	1	Zylinderhalterung
15	150421	1	Huelse
16	139542	1	Vorderplatte
17	165124	1	Knopf tiefeneinstellung
18	173155	1	Feder
19	946651	1	Schraube
20	176417	2	Umbiegerhalterung
21	945096	4	Stift
22	147127	2	Distanzblech
23	158316	2	Umbieger 15-18mm
24	946687	2	Schraube
25	945115	2	Stift
26	163322	2	Hebel
27	161355	1	Verbindungsblock
28	960020	1	Sperre
29	145171	2	Stift
30	164295	1	Treiber a560
31	150420	1	Buchse
32	163321	1	Exzenter
33	946696	1	Schraube
34	162991	1	Führungsplatte a560
35	110306	1	Schild
37	946769	3	Schraube
38	170174	1	Magazinschieber a560,c561
39	174074	1	Zugfeder
40	161354	1	Kloben a560 c561
41	951020	2	Sicherung
42	165122	1	Griff
43	145166	1	Achse
44	150414	1	Führungsrollen am Zugband
45	946518	1	Schraube
46	155157	1	Unteres Gehäuse
47	946780	11	Schraube
48	162993	1	Abdeckplatte
49	946761	2	Schraube
50	947062	2	Scheibe
51	945116	1	Stift
52	133179	1	Abzug kompl.
53	972084	1	O-ring
54	972077	1	O-ring
55	147128	1	Scheibe
56	173185	1	Feder
57	191206	1	Ventilkolben
58	179114	1	Verschlusssuck
59	972176	2	O-ring
60	187062	1	Rohr
61	176424	1	Aufhänger
62	946780	11	Schraube
63	110313	1	CE Schild
64	110303	1	Schild
65	136169	1	Kloben a,c,R
66	972030	1	O-Ring
67	972020	1	O-ring
70	134307	1	Kolben kpl a560, c561PN
71	134308	1	Aufnahme kompl. a560PN
72	132796	1	Klammerschiene kompl.
73	139526	1	Gehäuse kompl.

Ersatzteilpakete

- 143109 O-Ring-Satz
 143110 Verschleißteilpaket

Zubehör

- 142000 Klammerentferner
 142136 Verpackungsklammerentferner
 733007 Ölnebelschmierung 0,2 Liter mit Dosier-
 pipette
 184943 JK-Silikonmasse



142000



142136



733007



184943



Anwendungsbereiche

Optimieren der Klammereinbringung:

Verpackungsprogramm:

www.carton-closing.com/verpackungen

Klammerhandbuch:

www.klammerhandbuch.eu



Gewährleistungsbestimmungen

Josef Kihlberg gewährleistet, dass sich die Geräte bei Lieferung und für den darauf folgenden Zeitraum von 12 Monaten in einem betriebsfähigen Zustand befinden, sofern die Geräte von Josef Kihlberg oder einem autorisierten Josef Kihlberg-Händler erworben wurden.

Unter die Gewährleistung fallen fehlerhaftes Material und Herstellungsfehler. Bewegliche Teile und Verschleißteile wie Kolben, Antriebseinheiten und Zuführungsteile fallen nicht unter die Gewährleistung von Josef Kihlberg, wenn solche Teile aufgrund von Verschleiß ausgetauscht werden müssen. Die Gewährleistung erlischt, wenn am Gerät von einer anderen Partei als Josef Kihlberg Änderungen vorgenommen werden.

Es liegt im Ermessen des Lieferanten, ob das Gerät repariert oder ausgetauscht wird. Ausgetauschte Teile oder vollständige Geräte von Josef Kihlberg gehen bei Ersatz in das Eigentum des Lieferanten über. Die Gewährleistung umfasst keine Haftung für Schäden, die auf Unfälle oder eine unsachgemäße Inbetriebnahme oder Verwendung zurückzuführen sind.

Beiläufig entstandene oder mittelbare Schäden bzw. Schäden, die aufgrund der Nichtbeachtung der Betriebsanleitung entstehen, sind von der Gewährleistung ausgeschlossen. Josef Kihlberg übernimmt keinerlei finanzielle Haftung für Verluste, die der Kunde erleidet, z. B. entgangene Einsparungen oder Einnahmen, Kosten oder Vermögensschäden.

Seriennummern

Zusammensetzung, z. B.: 0713001

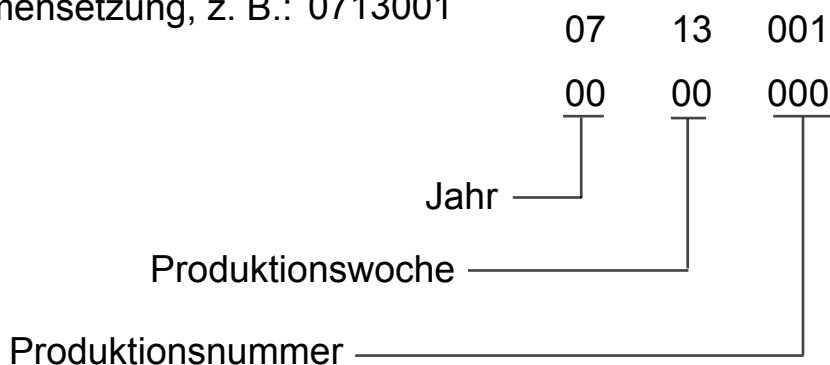

CE-Konformitätserklärung



Firma:
Josef Kihlberg
Box 126
544 22 HJO
SCHWEDEN

erklärt hiermit, dass alle Versionen der folgenden Geräte

a.560PN, a.560PN22, c.561PN, c.561PN22

in Übereinstimmung mit den folgenden harmonisierten Normen hergestellt wurden:

EN ISO 12100 Teil 1+2
EN 792-13

und gemäß den Richtlinien des Europäischen Rates
98/37/EC.

Hjo, 20. Sept. 2006



Jonas Zachrisson
Head of Development

Table of Contents

Installation	3
Tool use	4-5
Safety precautions.....	6-7
Troubleshooting and maintenance	8
Technical specification.....	9
Spare parts drawing	10-11
Spare parts kits, accessories.....	12
Applications	13
Warranty terms, serial numbers	14
CE Conformity Declaration.....	15



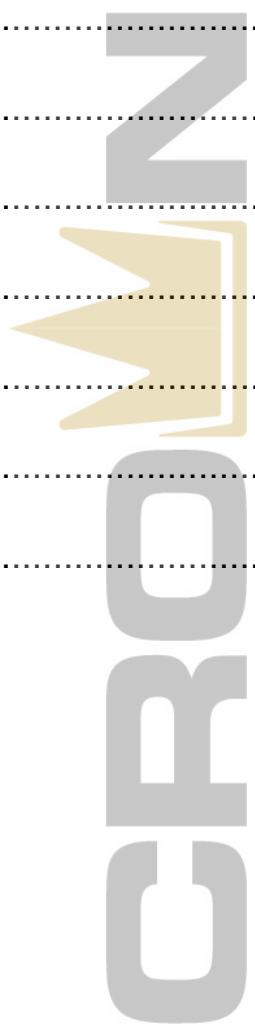
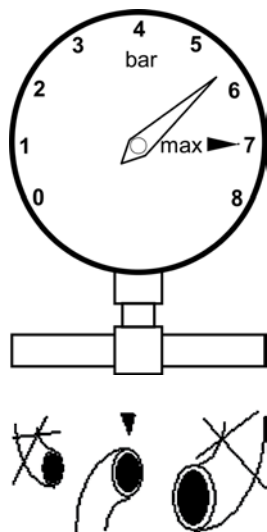

Installation

Adjust to the lowest air pressure that will bend the staples correctly. Start at about 5.0 bar and increase the pressure by 0.5 bar increments until the pressure is correct.

Never exceed 8 bar.

Low air pressure helps to keep down maintenance costs.

Make sure that the minimum internal diameter of the air hose is 6 mm (1/4") and that of the nipple is a minimum of 5 mm (6/32"). This will prevent incorrect operation due to a significant drop in pressure. The tool and the hose must be fitted with a connection nipple that automatically bleeds the tool when it is disconnected.

Tool use

Adjust to the lowest air pressure that will bend the staples correctly. Start at about 5.0 bar and increase the pressure by 0.5 bar increments until the pressure is correct. Never exceed 8 bar.

Low air pressure helps to keep down maintenance costs.

The tool is adjustable for 15 or 18 mm staples. The tool setting for a different staple leg length is altered as follows. Start by adjusting the depth of stapling for deep clinching (=) as shown in the upper picture.

Then in order to adjust to required leg length.

1. Slacken the locking screw (A) underneath with a 2.5 mm Allen key.
2. Set to the required staple leg length.
3. Tighten the locking screw.

The depth of the stapling claws is easily adjusted using the setting knob. Depress the knob and turn it to the required position.

- Shallow stapling
- = Deep stapling

It is possible to adjust how tightly the staple is closed. Turn the adjusting nut clockwise (A) to close the staple tightly and anticlockwise (B) to close it less tightly.

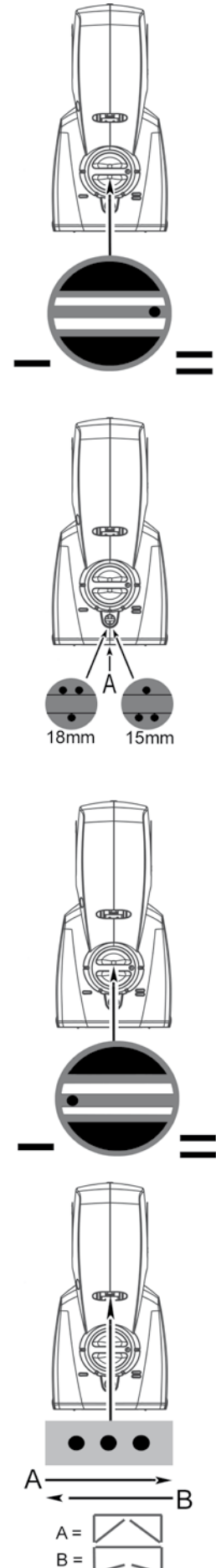

Tool use

Only use original JK560 staples (15 or 18 mm leg length).

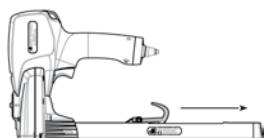
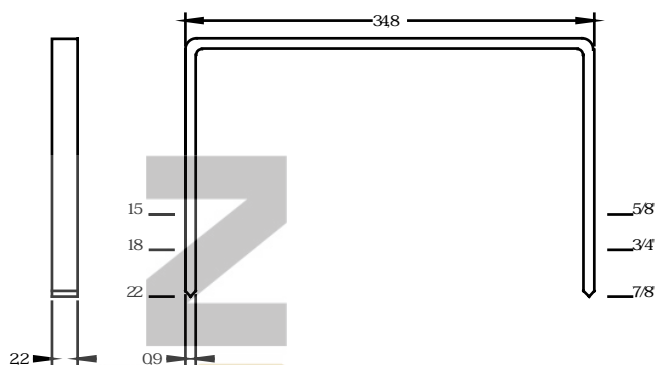

Load the magazine as follows:

1. Hold the pusher by its finger grip and pull the pusher back until it latches in the magazine.

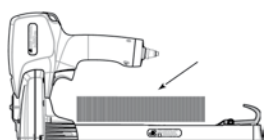

2. Insert two sticks of staples into the magazine.

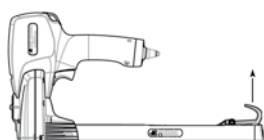

3. Lift the finger grip up to release the latch. Move the pusher forward until it is touching the rearmost staple stick.

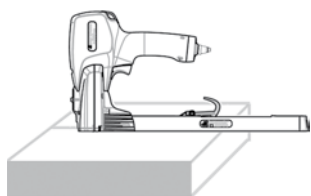

Stapling cardboard:

4. Hold the tool against the cardboard (A). Then pull the trigger (B). The tool automatically returns to the first position. Then move the tool and pull the trigger to fire the next staple.

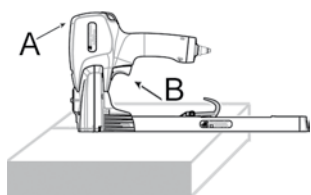

Safety precautions

The employer is responsible for ensuring that:

- these Operating Instructions and appended documents are made available to all personnel concerned, and that they read, understand and comply with the instructions;
- the personnel operating the tool are sufficiently trained and are well aware of the risks of accident, appropriate working methods and tool maintenance;
- general safety regulations, and specific regulations with respect to minors working with nail guns/stapler tools, are complied with;
- personnel are given the instructions, equipment and time to perform daily tool inspection.

Please read these safety precautions carefully to prevent injury to yourself and others. Refer to the later sections for additional information.

To prevent eye injuries, the operator and others in the work area should wear eye protection.

Ear protection and other personal protection equipment should also be worn as required.

Never use oxygen, combustible gases, CO₂, steam or high pressure gas tanks as power sources for the PN (pneumatic) version of this tool as these may cause the tool to explode and cause serious injury. Only use dry, clean, regulated compressed air to power the tool.

Never use a defective tool. Inspect the tool every day to ensure that the trigger is working properly and that all screws and nuts are secured tightly.



Safety precautions

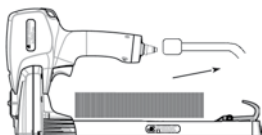

It is not permissible to make changes or modifications to this tool or set it up in a jig without the manufacturer's approval.

Always disconnect the tool from the air supply and empty the magazine when you leave the tool for breaks, at the end of the day, when troubleshooting, or when carrying out maintenance or repairs. Never leave a loaded tool unattended.

Always assume that the tool is loaded. This is a working implement and not a toy. Never point the tool at yourself or anyone else, whether it contains staples or not. Always remove your finger from the trigger when not driving staples.

Avoid personal injury. Never hold your hand or any other part of your body under the tool. Always place yourself in a firmly balanced position when using the tool.

Connect the tool to the compressed air system before the fastener unit is loaded. The maximum permitted air pressure for the tool is 8 bar (116 psi). The maximum supply pressure is 8.8 bar (127 psi). Make sure that the minimum internal diameter of the air hose is 6 mm (1/4") and that of the nipple is a minimum of 5 mm (6/32"). This will prevent incorrect operation due to a significant drop in pressure. The tool and the hose must be fitted with a connection nipple that automatically bleeds the tool when it is disconnected.

Troubleshooting

Always disconnect the tool from the air supply, empty the magazine and read the **Safety precautions** section before you begin troubleshooting. Normally it is not necessary to dismantle any parts in order to remove a defective staple from the front nozzle plate. Grip the staple with a pair of flat-nosed pliers at the exit from the front nozzle plate. Carefully pull out the staple.

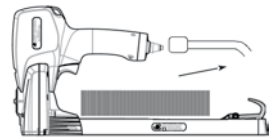

Maintenance

All safety devices must be inspected daily to ensure that they are working properly. Make especially sure that:

- the trigger and safety yoke move freely without binding;
- all screws and nuts are securely tightened.

This tool does not require special servicing. It only needs regular cleaning with a non-aggressive cleaning agent. Do not remove any parts for cleaning purposes.

Apply a small amount of lubricating oil to the nipple of the tool every day or approximately 10 drops once a week to maximize the life and utility of the tool. For high-frequency stapling, we recommend oil-mist lubrication. Please contact our agent for advice. Oil recommendation.

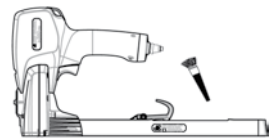
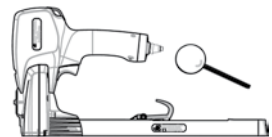

Part no.:

1 litre 184314

0.2 litre 733007

Sliding parts have been lubricated with multipurpose grease at the factory. We recommend using multipurpose grease on moving parts after they have been cleaned or replaced.



Technical specification

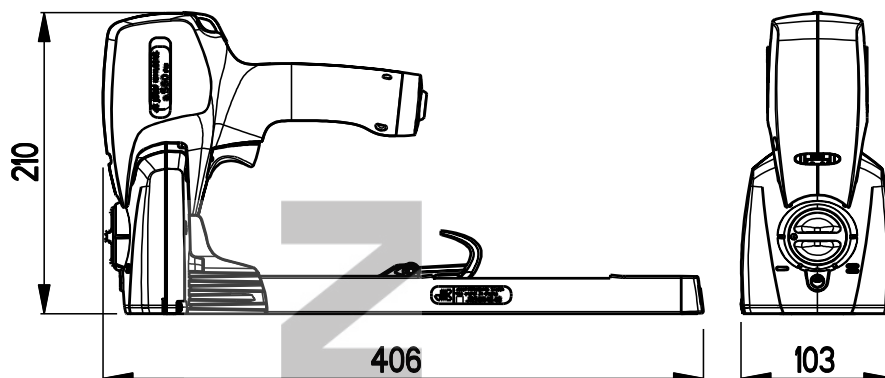

- The maximum permitted air pressure for the tool is 8 bar (116 psi). The maximum supply pressure is 8.8 bar (127 psi).
- Air consumption per driving operation: 0.95 l at 6 bar operating pressure.
- Characteristic noise emission level as per EN 12549.
- A-weighted single-event emission sound pressure level at work station: $L_{PA, 1s} = 84\text{dB}$
- A-weighted sound energy level: $L_{JA} = 89\text{dB}$
- The vibration level is below the limit as stated in the Declaration of Conformity EN 792-13 measured according to ISO 8662-11.

Spare parts drawing

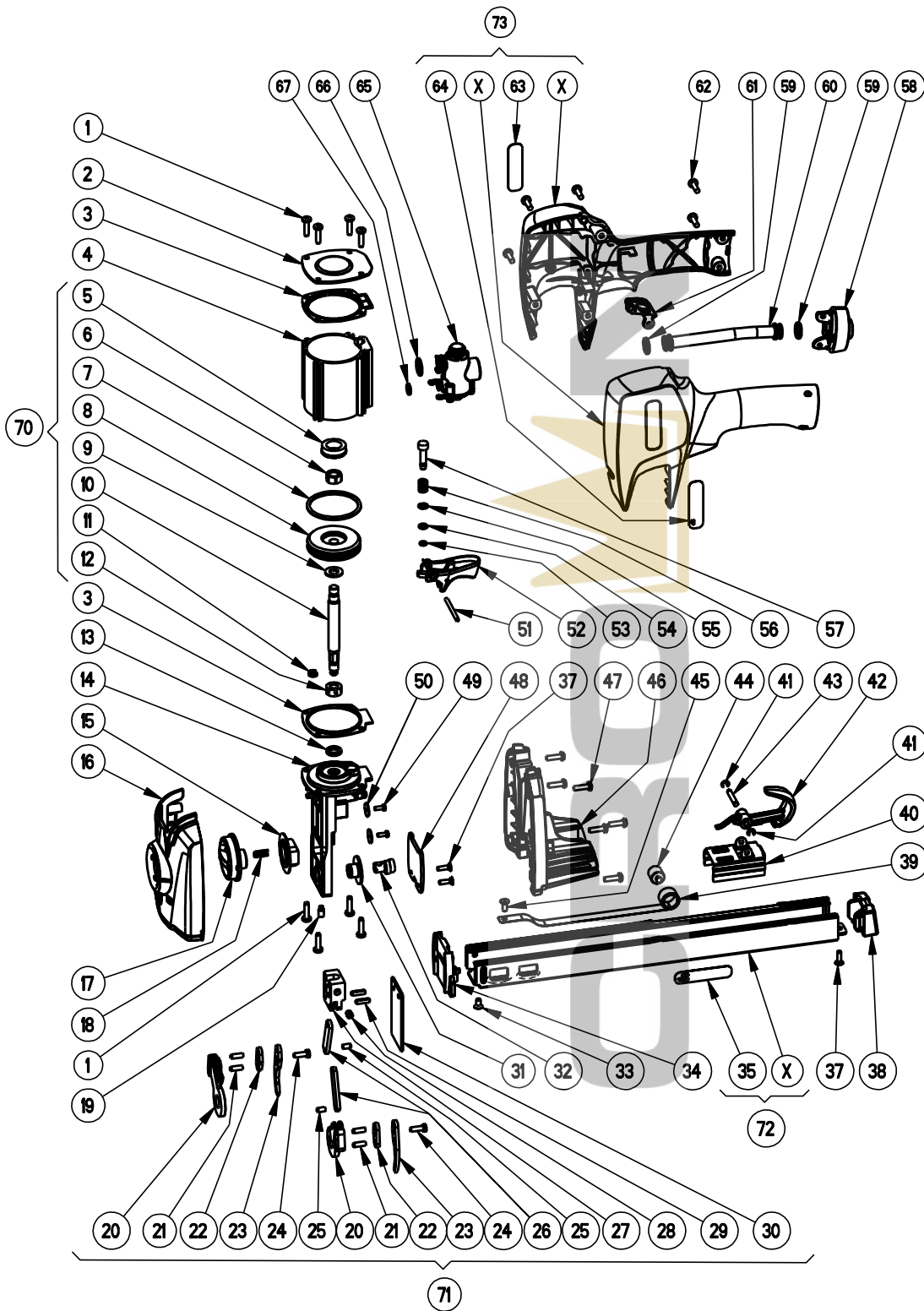

To achieve optimal performance and safety, only use original spare parts. All repairs must be carried out by an authorised JK workshop.

Ref	Part	Qty	Description
	143109		O-ring kit a,c,R PN
	143110		Repair kit a560PN
1	946760	8	Screw
2	190204	1	Top cap
3	148064	2	Gasket
4	190203	1	Cylinder
5	149057	1	Piston stop
6	946004	1	Nut
7	972115	1	O-ring
8	191204	1	Piston a560 c561PN
9	947015	1	Washer
10	191205	1	Piston a,c,R
11	950006	1	Fix ring
12	146245	1	Clinch adjustment nut
13	972142	1	O-ring
14	139525	1	Casting
15	150421	1	Cage
16	139542	1	Front Section
17	165124	1	Penetration control knob
18	173155	1	Spring
19	946651	1	Screw
20	176417	2	Anvil holder
21	945096	4	Pin
22	147127	2	Spacer
23	158316	2	Anvil hook 15-18mm
24	946687	2	Screw
25	945115	2	Pin
26	163322	2	Link
27	161355	1	Connecting yoke
28	960020	1	Latch
29	145171	2	Pin
30	164295	1	Driver blade a560
31	150420	1	Bushing
32	163321	1	Penetration eccentric
33	946696	1	Screw
34	162991	1	Rear nozzle plate a560
35	110306	1	Lable magazines
37	946769	3	Screw
38	170174	1	Magazine lid a560, c561
39	174074	1	Feeder spring
40	161354	1	Pusher a560 c561
41	951020	2	Retainer
42	165122	1	Finger grip
43	145166	1	Shaft
44	150414	1	Roller
45	946518	1	Screw
46	155157	1	Rear body
47	946780	11	Screw
48	162993	1	Front nozzle plate
49	946761	2	Screw
50	947062	2	Washer
51	945116	1	Pin
52	133179	1	Trigger compl
53	972084	1	O-ring
54	972077	1	O-ring
55	147128	1	Washer
56	173185	1	Spring
57	191206	1	Stem
58	179114	1	Rear cap
59	972176	2	O-ring
60	187062	1	Tube
61	176424	1	Hanger
62	946780	11	Screw
63	110313	1	CE Lable
64	110303	1	Tool lable
65	136169	1	Valve a.c,R
66	972030	1	O-ring
67	972020	1	O-ring
70	134307	1	Piston cpl a560, c561PN
71	134308	1	Clinch unit compl. a560PN
72	132796	1	Rail assembly
73	139526	1	Handle cpl

Spare parts kits

143109 O-ring kit

143110 Repair kit

Accessories

142000 Staple remover

142136 Packing staple remover

733007 Oil-mist lubrication 0.2 litre dosage spout

184943 JK silicon compound



142000



142136



733007



184943



Applications

Optimising your stapling:

Packaging programme:

www.carton-closing.com/packaging

Stapling handbook:

www.staplinghandbook.com



Warranty terms

Josef Kihlberg warrants that the tools are in good working order on delivery and for a period of 12 months thereafter, on condition that the purchase was from Josef Kihlberg or an authorised Josef Kihlberg distributor.

The warranty covers faulty material and manufacturing. Moving and wearing parts such as pistons, drive units and feed components are not included in the Josef Kihlberg warranty if exchange is required due to wear. The warranty is rendered invalid if the tool is modified or altered in any way by any party other than Josef Kihlberg.

The vendor may choose whether to repair or exchange the tool. Exchanged components or complete Josef Kihlberg tools become the property of the vendor as a result of the exchange. The warranty does not cover damage caused by accidents, incorrect installation or improper use.

The warranty does not cover any incidental or consequential costs or damages resulting from failure to follow the operating instructions. Josef Kihlberg cannot be held financially responsible for losses suffered by the customer, including loss of savings or revenue, damages or pecuniary losses.

Serial numbers

Construction, example: 0713001

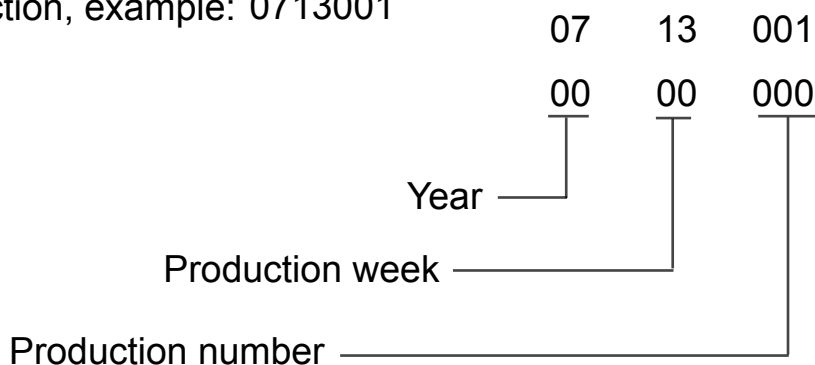

CE Conformity Declaration

CE EU DECLARATION OF CONFORMITY
In compliance with the
Machinery Directive 98/37/EC

Company:
Josef Kihlberg
Box 126
544 22 HJO
SWEDEN

hereby declares that all versions of the following kinds of tools

a.560PN, a.560PN22, c.561PN, c.561PN22

have been manufactured in compliance with the following
harmonised standards:

EN ISO 12100 parts 1+2
EN 792-13

And in compliance with the European Council Directives
98/37/EC.

Hjo 20 Sept. 2006

Jonas Zachrisson
Head of Development

Table des matières

Installation	3
Utilisation de l'outil.....	4-5
Précautions de sécurité.....	6-7
Dépannage et entretien.....	8
Consignes de sécurité.....	9
Schéma des pièces de rechange.....	10-11
Kits de pièces de rechange et accessoires.....	12
Applications.....	13
Conditions de garantie, numéros de série.....	14
Déclaration de conformité CE.....	15

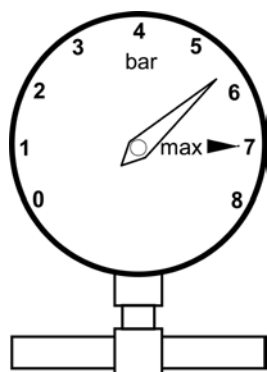

Installation



Régler la pression d'air au niveau le plus bas permettant de plier correctement les agrafes. Démarrer à environ 5,0 bars et augmenter la pression par incréments de 0,5 bar jusqu'à ce que la pression soit correcte.

Ne jamais dépasser 8,0 bars.

Une faible pression d'air permet de maintenir les coûts d'entretien à un niveau réduit.

S'assurer que le diamètre intérieur minimal du tuyau d'air est de 6 mm (1/4") et que celui du raccord est d'au moins 5 mm (6/32"). Cela permet d'éviter un fonctionnement incorrect dû à une baisse importante de la pression. L'outil et le tuyau doivent être munis d'un raccord de connexion qui purge automatiquement l'outil lorsqu'il est déconnecté.

Utilisation de l'outil

Régler la pression d'air au niveau le plus bas permettant de plier correctement les agrafes. Démarrer à environ 5,0 bars et augmenter la pression par incréments de 0,5 bar jusqu'à ce que la pression soit correcte.

Ne jamais dépasser 8,0 bars.

Une faible pression d'air permet de maintenir les coûts d'entretien à un niveau réduit.

L'outil peut être ajusté pour utiliser des agrafes de 15 ou 18 mm. Le réglage de l'outil pour une longueur de patte d'agrafe différente se modifie comme suit. Commencer par ajuster la profondeur d'agrafage pour une fermeture de l'agrafe profonde (=) comme indiqué sur le dessin du haut.

Ajuster ensuite en fonction de la longueur de patte requise.

1. Desserrer la vis de blocage (A) située en dessous à l'aide d'une clé Allen 2,5 mm.
2. Régler la longueur de patte d'agrafe requise.
3. Serrer la vis de blocage.

La profondeur des griffes d'agrafage se règle facilement à l'aide du bouton de réglage. Enfoncer le bouton et tourner le pour atteindre la position requise.

- Agrafage superficiel
- = Agrafage profond

Il est possible de régler la force de serrage de la fermeture de l'agrafe. Tourner l'écrou de réglage dans le sens horaire (A) pour fermer l'agrafe en la serrant fortement et dans le sens antihoraire (B) pour fermer en serrant moins fort.

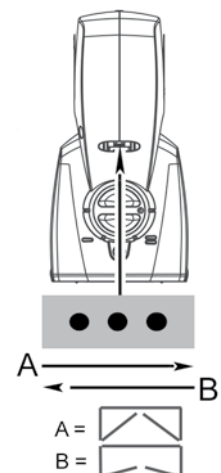
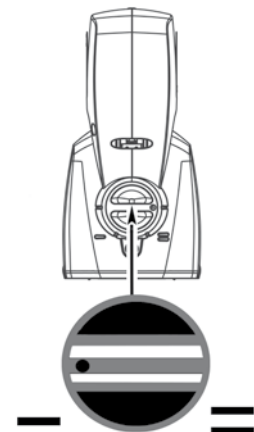
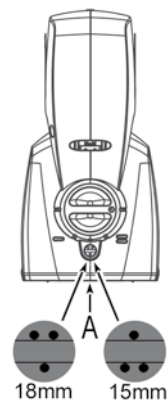
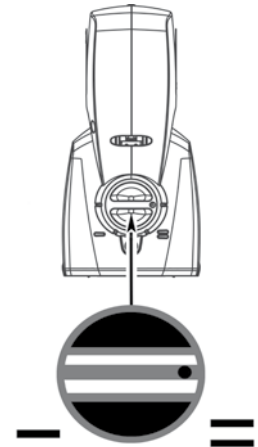

Utilisation de l'outil

Utiliser exclusivement des agrafes d'origine JK560 (longueur de patte 15 ou 18 mm).

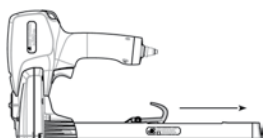
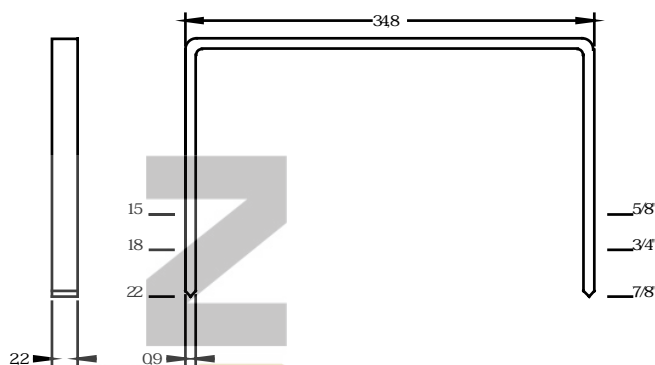

Procéder comme suit pour charger le magasin :

1. Tenir le poussoir d'un doigt et le tirer en arrière jusqu'à ce qu'il s'enclenche dans le magasin.

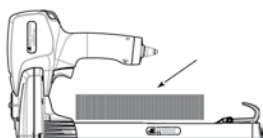

2. Insérer deux cartouches d'agrafes dans le magasin.

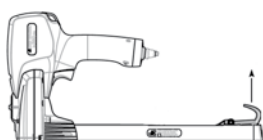

3. Soulever le doigt pour relâcher le système de verrouillage. Déplacer le poussoir vers l'avant jusqu'à ce qu'il touche la cartouche d'agrafes située la plus en arrière.

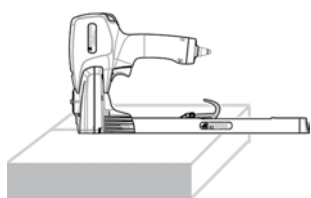

Agrafage de carton :

4. Tenir l'outil contre le carton (A). Appuyer ensuite sur la gâchette (B). L'outil revient automatiquement dans sa position de départ. Déplacer ensuite l'outil et appuyer sur la gâchette pour appliquer l'agrafe suivante.

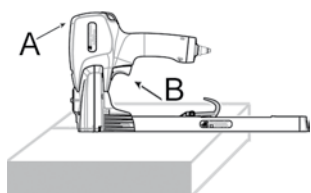

Consignes de sécurité

L'employeur est tenu de veiller à ce que :

- le présent mode d'emploi et les documents annexes soient mis à la disposition de tout le personnel concerné, et que celui-ci ait lu, compris et respecte les instructions ;
- le personnel qui utilise l'outil soit suffisamment formé et bien conscient des risques d'accident, des méthodes de travail appropriées et des opérations d'entretien de l'outil ;
- les règles générales de sécurité et les règles spécifiques applicables aux mineurs travaillant avec des clouteuses / des outils d'agrafage soient respectées ;
- le personnel dispose des moyens requis (instructions, équipement et temps nécessaire) pour réaliser les tâches d'inspection quotidiennes de l'outil.

Veillez lire attentivement les présentes précautions de sécurité afin d'éviter toute blessure pour vous et les personnes environnantes. Pour plus d'informations, se reporter aux chapitres suivants.

Afin d'éviter les blessures aux yeux, l'opérateur et les autres personnes travaillant dans la zone concernée doivent porter des lunettes de protection.

Si nécessaire, le personnel doit également porter des protections auditives et d'autres équipements de protection individuelle.

Ne jamais utiliser de récipients d'oxygène, de gaz combustibles, de CO₂, de vapeur ou de gaz sous haute pression comme sources de puissance pour le modèle PN de cet outil, car ils risquent de faire exploser l'outil et de provoquer de graves blessures. Utiliser exclusivement de l'air comprimé sec, propre et régulé pour actionner l'outil.

Ne jamais utiliser un outil défectueux. Inspecter l'outil chaque jour afin de s'assurer que la gâchette fonctionne correctement et que toutes les vis et les écrous sont bien serrés.





Précautions de sécurité

Il est interdit d'apporter des changements ou des modifications à cet outil ou de le placer dans un dispositif de serrage sans l'autorisation du fabricant.

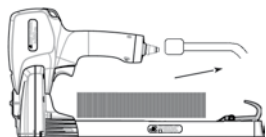

Toujours déconnecter l'outil de l'arrivée d'air et vider le magasin lorsque l'outil est laissé sans surveillance pendant les pauses, à la fin de la journée de travail, lors des opérations de dépannage ou lors des opérations d'entretien ou de réparation. Ne jamais laisser un outil chargé sans surveillance.

Garder toujours à l'esprit que l'outil est chargé. Il s'agit d'un outil de travail et non pas d'un jouet. Ne jamais pointer l'outil vers vous ou vers quelqu'un d'autre, qu'il contienne ou non des agrafes. Ne jamais garder le doigt sur la gâchette lorsque l'on n'applique pas d'agrafes.

Afin d'éviter toute blessure corporelle, ne jamais placer la main ou toute autre partie du corps sous l'outil. Toujours se placer dans une position bien stable pour utiliser l'outil.

Connecter l'outil au système d'air comprimé avant de charger le magasin d'agrafes. La pression d'air maximale autorisée pour l'outil est de 8,0 bars (116 psi). La pression d'alimentation maximale est de 8,8 bars (127 psi). S'assurer que le diamètre intérieur minimal du tuyau d'air est de 6 mm (1/4") et que celui du raccord est d'au moins 5 mm (6/32"). Cela permet d'éviter un fonctionnement incorrect dû à une baisse importante de la pression. L'outil et le tuyau doivent être munis d'un raccord de connexion qui purge automatiquement l'outil lorsqu'il est déconnecté.

Dépannage

Toujours déconnecter l'outil de l'arrivée d'air, vider le magasin et lire le chapitre **Précautions de sécurité** avant de commencer le dépannage. Normalement, il n'est pas nécessaire de démonter des pièces pour retirer une agrafe défectueuse de la plaque de l'éjecteur avant. Saisir l'agrafe à l'aide d'une paire de pinces à bout plat à la sortie de la plaque de l'éjecteur avant. Tirer délicatement l'agrafe à l'extérieur.

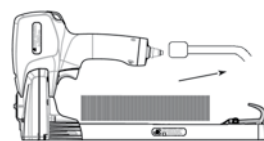

Entretien

Tous les dispositifs de sécurité doivent être inspectés quotidiennement afin de s'assurer qu'ils fonctionnent correctement. S'assurer notamment que :

- la gâchette et l'étrier de sécurité se déplacent librement sans contrainte ;
- toutes les vis et tous les écrous sont fermement serrés.

Cet outil ne nécessite pas d'entretien spécial. Il requiert simplement un nettoyage régulier à l'aide d'un produit de nettoyage non agressif. Ne pas démonter de pièces à des fins de nettoyage.

Appliquer une petite quantité d'huile lubrifiante au niveau du raccord de l'outil chaque jour ou environ 10 gouttes une fois par semaine afin d'optimiser la durée de vie et la fonctionnalité de l'outil. Pour un agrafage intensif, nous recommandons la lubrification par brouillard d'huile. Veuillez contacter notre agent pour plus d'informations. Huile recommandée

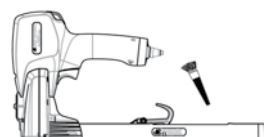
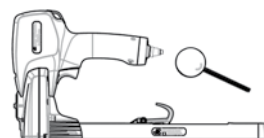

Référence :

1 litre	184314
0,2 litre	733007

Les parties coulissantes ont été lubrifiées en usine à l'aide de graisse multi-usages. Nous recommandons l'application de graisse multi-usages sur les pièces mobiles après nettoyage ou remplacement.



Caractéristiques techniques

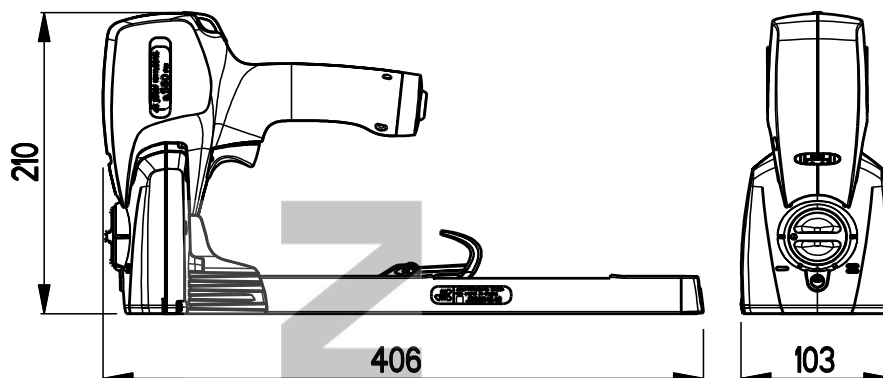

- La pression d'air maximale autorisée pour l'outil est de 8,0 bars (116 psi). La pression d'alimentation maximale est de 8,8 bars (127 psi).
- Consommation d'air par opération d'agrafage : 0,95 l à 6,0 bars de pression de service.
- Niveau d'émission sonore caractéristique conformément à la norme EN 12549.
- Niveau de pression acoustique pour un événement isolé pondéré A au niveau du poste de travail : LPA,1s = **84dB**
- Niveau de puissance acoustique pondéré A : LJA = **89dB**
- Le niveau de vibration est inférieur à la limite comme indiqué dans la déclaration de conformité EN 792-13 mesuré conformément à la norme ISO 8662-11.

Schéma des pièces de rechange

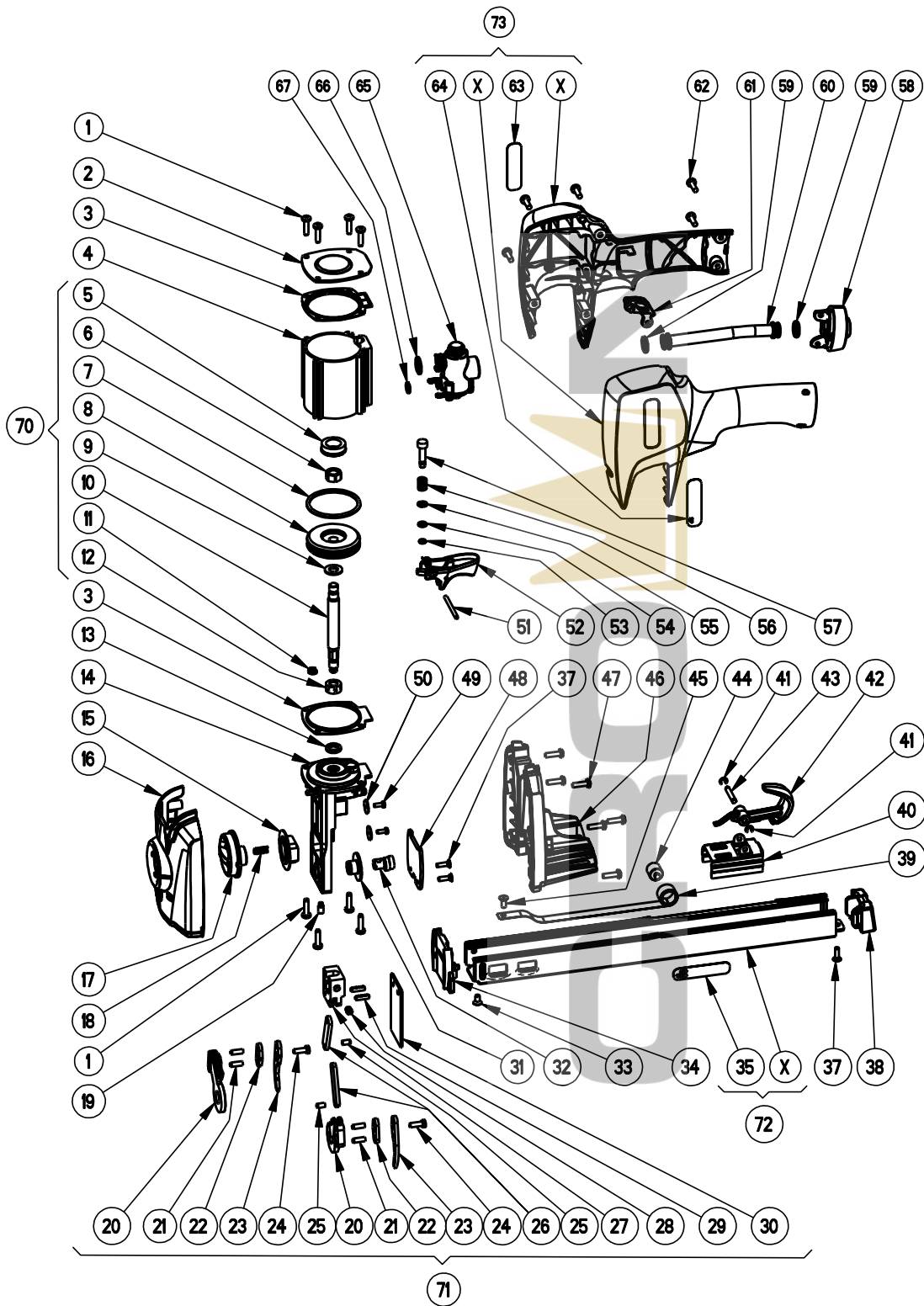

Pour des performances et une sécurité optimales, utiliser uniquement des pièces de rechange d'origine. Toutes les réparations doivent être réalisées par un atelier JK agréé.

Réf.	Pièce	Qté	Description
	143109		Kit de joints a,c,R PN
	143110		Kit de réparation a560PN
1	946760	8	Vis
2	190204	1	Chapeau supérieur
3	148064	2	Garniture inférieur
4	190203	1	Cylindre
5	149057	1	Amortisseur
6	946004	1	Ecrou
7	972115	1	Joint torique
8	191204	1	Piston a560 c561PN
9	947015	1	Rondelle d'appui
10	191205	1	Barre de piston a,c,R
11	950006	1	Rondelle grower
12	146245	1	Bouton de regelage
13	972142	1	Joint torique
14	139525	1	Montage dé cylindre
15	150421	1	Cage
16	139542	1	Plaque d'avant
17	165124	1	Bouton de réglage
18	173155	1	Ressort
19	946651	1	Vis
20	176417	2	Support griffe
21	945096	4	Goupille
22	147127	2	Entretoise
23	158316	2	Griffes position 15-18mm
24	946687	2	Vis
25	945115	2	Goupille
26	163322	2	Enclume
27	161355	1	Étrier d'assemblage
28	960020	1	Cliquet
29	145171	2	Goupille
30	164295	1	Lame défonneur a560
31	150420	1	Douille
32	163321	1	Excentrique
33	946696	1	Vis
34	162991	1	Plaque de nez arrire a560
35	110306	1	Plaque de sign
37	946769	3	Vis
38	170174	1	Courvercle de magasin
39	174074	1	Ressort de poussoir
40	161354	1	Poussoir a560 c561
41	951020	2	Anneaux d'arret
42	165122	1	Comprendre
43	145166	1	Arbre
44	150414	1	Roulette de poussoir
45	946518	1	Vis
46	155157	1	Corps inférieur
47	946780	11	Vis
48	162993	1	Plaque avant
49	946761	2	Vis
50	947062	2	Rondelle
51	945116	1	Goupille
52	133179	1	Détente compl.
53	972084	1	Joint torique
54	972077	1	Joint torique
55	147128	1	Rondelle
56	173185	1	Ressort
57	191206	1	Ressort
58	179114	1	Chapeau arrière
59	972176	2	Joint torique
60	187062	1	Tube
61	176424	1	Crochet
62	946780	11	Vis
63	110313	1	CE Plaque
64	110303	1	Plaque
65	136169	1	Valve a,c,R
66	972030	1	Joint torique
67	972020	1	Joint torique
70	134307	1	Piston cpl a560, c561PN
71	134308	1	Retenu compl. a560PN
72	132796	1	Barre dagrafes compl.
73	139526	1	Poignée complte

Kits de pièces de rechange

143109 Jeu de joints toriques

143110 Kit de réparation

Accessoires

142000 Dégrafeuse

142136 Dégrafeuse pour emballages

733007 Lubrification par brouillard d'huile 0,2 litre pipette de dosage

184943 Composé silicone JK



142000



142136



733007



184943



Applications

Pour optimiser vos opérations d'agrafage :

Programme d'emballage :

www.carton-closing.com/emballage

Manuel d'agrafage :

www.manueldagrafage.eu



Conditions de garantie

Josef Kihlberg garantit que les outils sont en bon état de fonctionnement lors de leur livraison et durant une période de 12 mois après cette date, à condition que l'achat ait eu lieu auprès de Josef Kihlberg ou d'un distributeur agréé Josef Kihlberg.

La garantie couvre le matériel défectueux et les défauts de fabrication. Les pièces mobiles et les pièces d'usure telles que les pistons, les entraînements et les composants d'alimentation ne sont pas incluses dans la garantie Josef Kihlberg si un échange est demandé en raison de leur usure. La garantie perd sa validité si l'outil est modifié ou transformé de quelque manière que ce soit par un tiers autre que Josef Kihlberg.

Le fournisseur peut choisir de procéder à la réparation ou à l'échange de l'outil. Les composants échangés ou les outils complets Josef Kihlberg deviennent la propriété du fournisseur en conséquence de l'échange. La garantie ne couvre pas les dommages causés par des accidents, une installation incorrecte ou une utilisation impropre.

La garantie ne couvre pas les coûts fortuits ou consécutifs ni les dommages résultant de l'absence de respect du mode d'emploi. Josef Kihlberg ne peut être tenu pour responsable financièrement des pertes subies par le client, y compris les pertes de trésorerie ou de recettes, ni des dommages ou des pertes pécuniaires.

Numéros de série

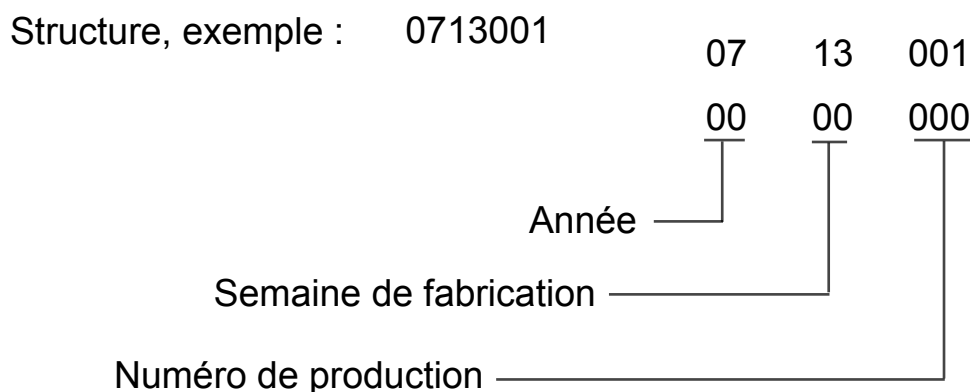

Déclaration de conformité CE

CE DÉCLARATION DE CONFORMITÉ CE
Conforme à la directive 98/37/CE sur
les machines

Société :
Josef Kihlberg
Box 126
544 22 HJO
SUÈDE

déclare par la présente que tous les modèles des types
d'outils suivants

a.560PN, a.560PN22, c.561PN, c.561PN22

ont été fabriqués conformément aux normes harmonisées
suivantes :

EN ISO 12100 parties 1+2
EN 792-13

et conformément aux directives du Conseil européen

98/37/CE

Hjo, le 20 septembre 2006

Jonas Zachrisson
Responsable Développement

Innehållsförteckning

Installation	3
Bruksanvisningar	4-5
Säkerhetsvarningar	6-7
Avhjälpan av störningar, underhåll	8
Teknisk beskrivning	9
Reservdelsritning	10-11
Reservdelssatser, tillbehör	12
Applikationer	13
Garantivillkor, serienummer	14
CE-deklaration	15

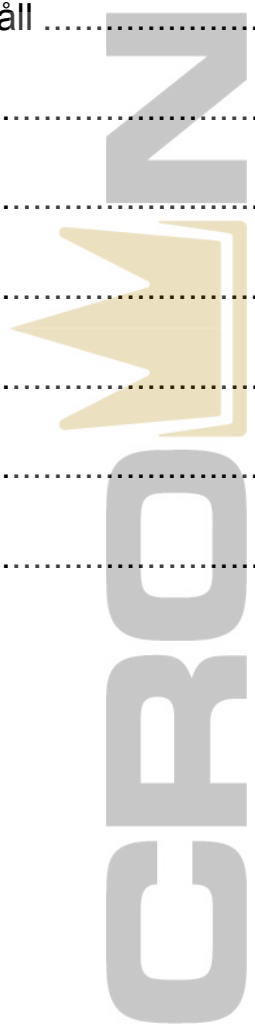

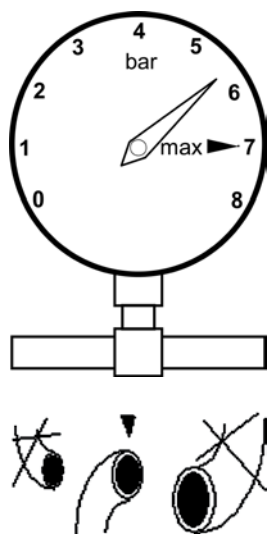

Installation

Ställ in lägsta möjliga lufttryck som viker klammern rätt. Börja med ungefär 5.0 bar och höj sedan trycket i steg om 0,5 bar tills ett korrekt resultat uppnåts.

Överstig dock aldrig 8 bar.

Ett lågt lufttryck bidrar till att hålla underhållskostnaderna nere.

Se till att luftslangen är minimum 6mm (1/4") och nippeln minimum 5mm (6/32") invändig diameter. Detta för att undvika felaktig funktion på grund av för stort tryckfall. Verkyget och slangen ska vara försedda med en anslutningsnippel, som automatiskt avluftar verkyget när det kopplas bort.



Bruksanvisningar

Ställ in lägsta möjliga lufttryck som viker klammern rätt.
Börja med ungefär 5.0 bar och höj sedan trycket i steg om 0,5 bar tills ett korrekt resultat uppnåtts.
Överstig dock aldrig 8 bar.

Ett lågt lufttryck bidrar till att hålla underhållskostnaderna nere.

Verktyget är omställbart för 15 eller 18mm klammer. När verktyget skall justeras för en annan benlängd görs det enligt nedan. Börja med att ställa in djupinställningen för djup häftning (=) enligt den övre bilden.

Därefter justeras för önskad benlängd.

1. Lossa låsskruv (A) underifrån med en 2,5 mm insexnyckel.
2. Ställ in enligt önskad benlängd.
3. Dra åt låsskruven.

Häftklornas inträngningsdjup regleras lätt med hjälp av inställningsvredet. Tryck in justervredet och vrid det till önskat läge.

- Grundhäftning
- = Djuphäftning

Hur hårt klammern skall klämmas ihop kan justeras. Vrid justeringsmuttern medurs (A) för en hårdare bockning och moturs (B) för en mer öppen klammer.

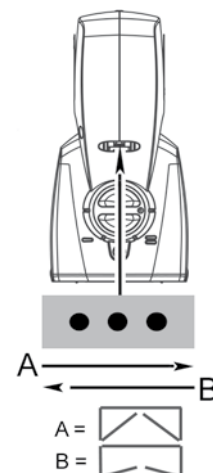
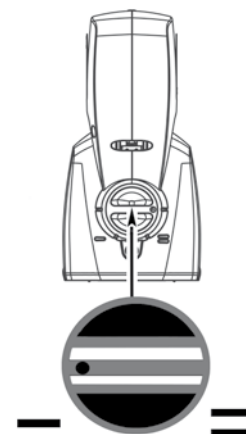
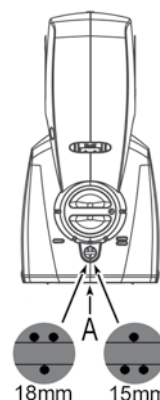
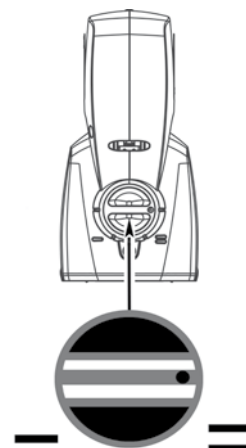

Bruksanvisningar

Använd endast originalklammer med beteckningen JK560 med 15 eller 18 mm benlängd.

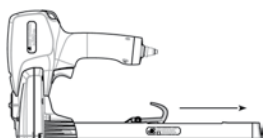
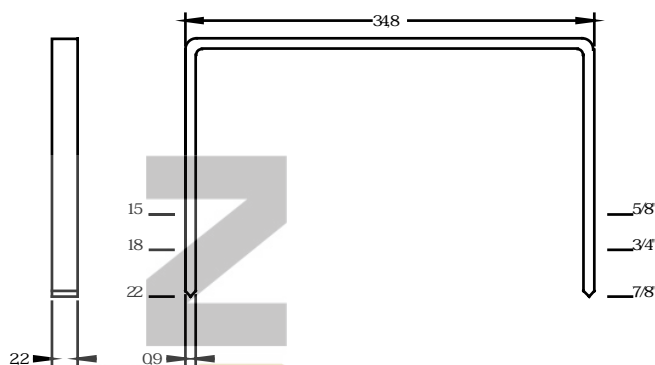

Ladda magasinet på följande sätt:

1. Fatta frammatarens fingergrepp och dra frammataren tillbaka tills spärren låser i magasinsspärren.

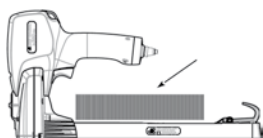

2. Lägg in två stavar i magasinet.

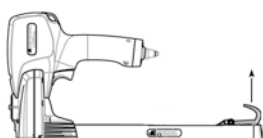

3. Lyft fingergreppet uppåt så att spärren frigöres. För frammataren framåt tills den får kontakt med den bakersta klammerstaven.

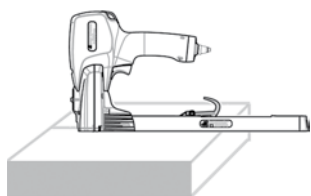

För att klamra kartong:

4. Håll verktyget mot kartongen (A). Tryck därefter på avtryckaren (B). Verket returnerar automatiskt. Flytta därefter verktyget och avfyra nästa klammer.

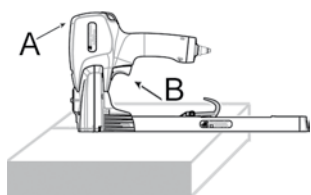

Säkerhetsvarningar

Arbetsgivaren skall se till att:

- denna Bruksanvisning – och dess bilagor – hålls tillgänglig för, samt att den studeras och åtföljs av, all berörd personal;
- personal som skall arbeta med verktyget har tillräcklig färdighet och väl känner till olycksrisker, lämpliga arbetsmetoder och verktygets skötsel;
- allmänna säkerhetsregler samt särskilda regler för minderårigs arbete med spikpistol/klammerverktyg åtföljs;
- personalen får den instruktion, utrustning och tid som behövs för daglig tillsyn av verktyget.

Läs dessa varningar för att undvika skador på Dig själv eller åskådare. För ytterligare information se de övriga avsnitten längre fram.

För att undvika synskador bör operatören och andra personer på arbetsplatsen bära ögonskydd.

Vid behov bör också hörselskydd och eventuell annan personlig skyddsutrustning användas.

Använd aldrig syrgas, brännbar gas, CO₂, ånga eller gas från högtryckstuber för att driva PN-versionen av detta verktyg; det kan då explodera och förorsaka svåra skador. Använd endast torr, ren, reglerad tryckluft till verktyget.

Använd aldrig ett defekt verktyg. Kontrollera dagligen att avtryckaren fungerar korrekt, och att alla skruvar och muttrar är säkert åtdragna.



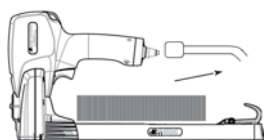

Säkerhetsvarningar

Det är förbjudet att modifiera verktyget eller montera i jigg utan tillverkarens godkännade.

Koppla alltid bort verktyget från tryckluften och töm magasinet vid arbetspauser, vid arbetets slut, vid avhjälpande av störningar samt vid underhåll och reparation. Lämna aldrig ett laddat verktyg utan tillsyn.

Betrakta alltid verktyget som laddat. Det är ett arbetsredskap och ingen leksak. Rikta aldrig verktyget mot Dig själv eller någon annan, vare sig magasinet är laddat eller inte. Ta genast bort fingret från avtryckaren då inga fler klammer skall drivas i.

Undvik personskador. Håll aldrig handen eller någon annan kroppsdel under verktyget. Vid användning av verktyget bör man stå välbalanserat och stadigt.

Koppla verktyget till tryckluftssystemet innan infästningselement laddas. Högsta tillåtna lufttryck till verktyget är 8 bar (116 psi). Maximalt matartryck är 8,8 bar (127 psi). Se till att luftslangen är minimum 6mm (1/4") och nippeln minimum 5 mm (6/32") invändig diameter. Detta för att undvika felaktig funktion på grund av för stort tryckfall. Verktyget och slangen skall vara försedda med en anslutningsnippel, som automatiskt avluftar verktyget när det kopplas bort.

Avhjälpan av störningar

Koppla alltid bort luftslangen, töm magasinet och läs avsnittet **Säkerhetsvarningar** innan störningar börjar avhjälpas. Normalt behöver inga delar demonteras för att ta bort en defekt klammer i främre drivarstyrning. Grip tag i klammern med en plattång i urtaget i främre drivarstyrningen. Tag försiktigt bort klamman.

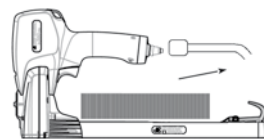

Underhåll

Kontrollera dagligen att alla säkerhetsanordningar fungerar. Se särskilt efter att:

- avtryckaren och säkringen löper fritt utan att kärva;
- alla skruvar och muttrar är ordentligt dragna.

Verktyget kräver ingen speciell service. Det behöver endast göras rent regelbundet med ett icke-aggressivt rengöringsmedel. Demontera ej verktyget vid rengöring.

För en säker funktion och en lång livslängd behöver verktyget en liten mängd dimsmörolja. Några droppar dagligen in i luftnippeln eller ca 10 droppar en gång per vecka. Vid högfrekvent klamring rekommenderar vi smörjning medelst dimsmörjning. Kontakta vår representant för samråd. Oljerekommendation.

Beställningsnummer:

1 liter	184314
0,2 liter	733007

Verktygets glidytor har av tillverkaren belagts med universalfett. Vi rekommenderar också detta för rörliga delar vid rengöring eller utbyte.

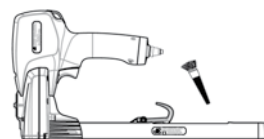
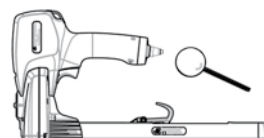

Teknisk beskrivning

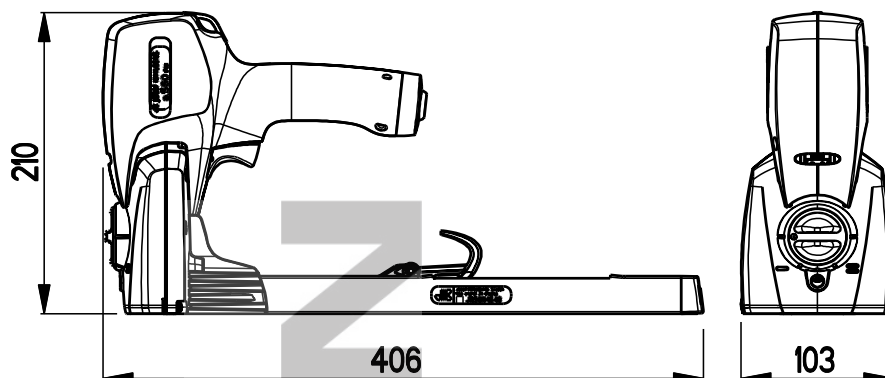

- Högsta tillåtna lufttryck till verktyget är 8 bar (116 psi). Maximalt matartryck är 8,8 bar (127 psi).
- Luftförbrukning per slag: 0,95 l vid 6 bars arbetstryck.
- Karakteristisk bullernivå enligt prEN 12549.
- Deklarerad A-vägd ljudtrycksnivå vid operatörsplatsen för enstaka förlopp: LPA,1s = **84dB**
- Deklarerad A-vägd ljudenerginivå: LJA = **89dB**
- Vibrationsnivån är under deklarationsgränsen enligt EN 792-13 uppmätt enligt ISO 8662-11.

Reservdelsritning

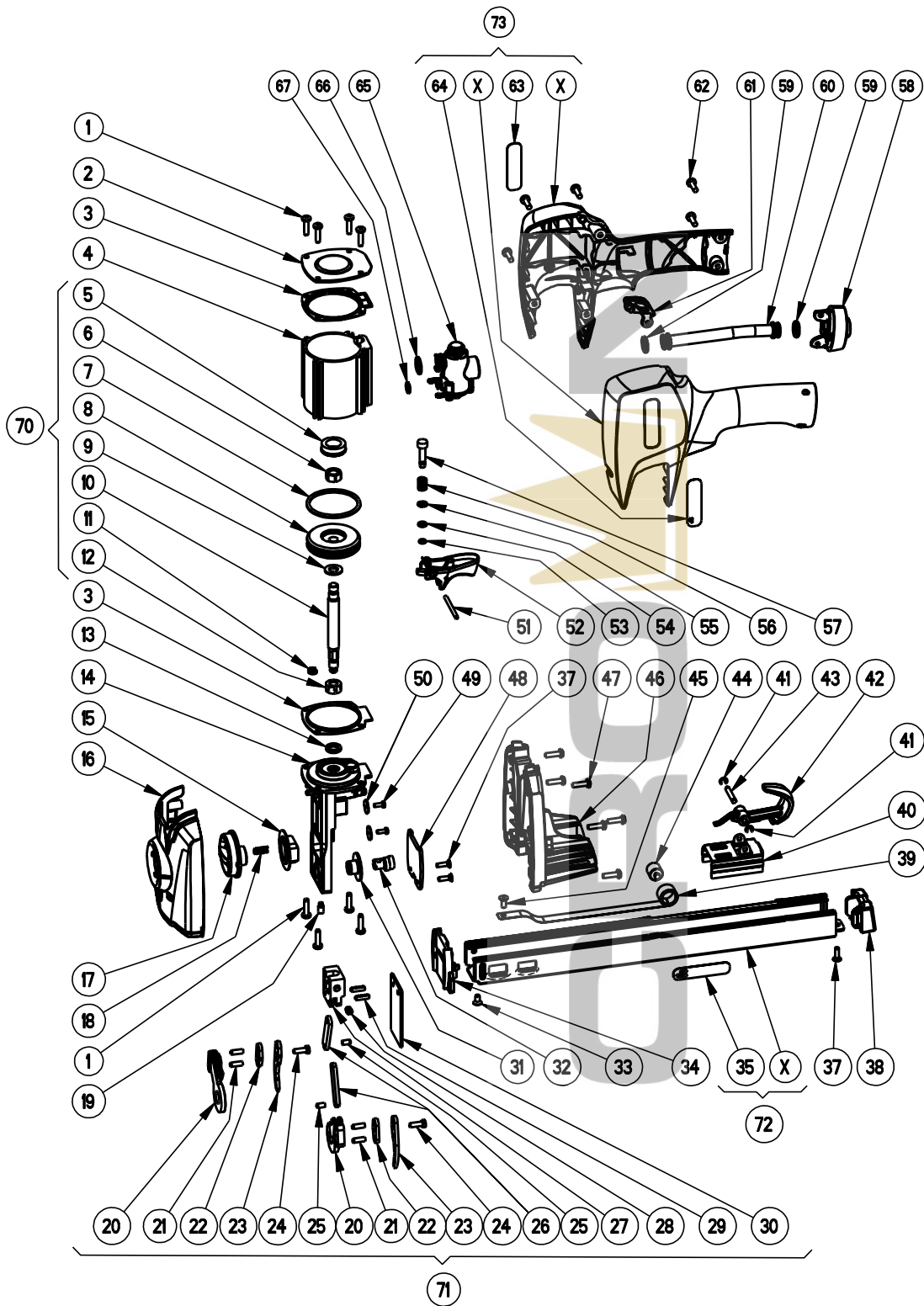

För bästa funktion och säkerhet använd endast original reservdelar. Eventuella reparationer skall utföras av JK auktoriserad reparatör.

Pos	Detalj	Antal	Benämning
-----	--------	-------	-----------

	143109		O-ringssats a,c,R PN
	143110		Renoveringssats a560PN
1	946760	8	Skruv
2	190204	1	Cylinderlock
3	148064	2	Packning
4	190203	1	Cylinder
5	149057	1	Kolvdämpare
6	946004	1	Mutter
7	972115	1	O-ring
8	191204	1	Kolv a560 c561PN
9	947015	1	Planbricka
10	191205	1	Kolvstång a,c,R
11	950006	1	Fix ring
12	146245	1	Justermutter
13	972142	1	O-ring
14	139525	1	Cylinderbotten
15	150421	1	Hylsa höjdställning
16	139542	1	Främre underdel
17	165124	1	Ställvred
18	173155	1	Fjäder
19	946651	1	Skruv
20	176417	2	Klobärare
21	945096	4	Pinne
22	147127	2	Distansklots
23	158316	2	Klo 15-18mm
24	946687	2	Skruv
25	945115	2	Pinne
26	163322	2	Länk
27	161355	1	Ok
28	960020	1	Spärr
29	145171	2	Pinne
30	164295	1	Drivare a560
31	150420	1	Bussning
32	163321	1	Excenter
33	946696	1	Skruv
34	162991	1	Bakre drivarstyrning a560
35	110306	1	Magasinskylt
37	946769	3	Skruv
38	170174	1	Magasinlock a560, c561
39	174074	1	Frammatarfjäder
40	161354	1	Frammatare a560 c561
41	951020	2	Axelsåkring
42	165122	1	Fingergrepp
43	145166	1	Axel
44	150414	1	Fjäderdistans
45	946518	1	Skruv
46	155157	1	Bakre hus
47	946780	11	Skruv
48	162993	1	Främre drivarstyrning
49	946761	2	Skruv
50	947062	2	Nitbricka
51	945116	1	Pinne
52	133179	1	Avtryckare kpl
53	972084	1	O-ring
54	972077	1	O-ring
55	147128	1	Bricka
56	173185	1	Fjäder
57	191206	1	Spindel
58	179114	1	Bakre lock
59	972176	2	O-ring
60	187062	1	Pålftningsrör
61	176424	1	Upphångningsbygel
62	946780	11	Skruv
63	110313	1	CE Skylt
64	110303	1	Typskytt
65	136169	1	Ventil a,c,R
66	972030	1	O-ring
67	972020	1	O-ring
70	134307	1	Kolv kompl a560, c561PN
71	134308	1	Bockenhet kpl. a560PN
72	132796	1	Klammerbana kompl.
73	139526	1	Handtag kpl

Reservdelssatser

143109 O-ringssats

143110 Renoveringssats

Tillbehör

142000 Klammerurtagare

142136 Emballageklammerurtagare

733007 Dimsmörjolja 0,2L dos. pip

184943 JK silicon compound



142000



142136



733007



184943



Applikationer

För att optimera din klamring:

Förpackningsprogram:

www.carton-closing.com/forpackning

Klammerhandboken:

www.klammerhandboken.se



Garantivillkor

Josef Kihlberg garanterar att verktygen är felfria vid leverans och 12 månader därefter under förutsättning att köpet skett från Josef Kihlberg eller annan auktoriserad Josef Kihlberg distributör.

Garantin omfattar material och/eller tillverkningsfel. Rörliga delar och förslitningsdelar såsom kolv- och drivarenheter samt frammatarekomponenter inkluderas inte i garantin om byte erfordras pga. förslitning. Garantin gäller inte om verktyget byggts om eller på något sätt ändrats av någon annan part än Josef Kihlberg.

Köparen kan välja mellan att reparera eller byta verktyget. Utbytta komponenter eller kompletta Josef Kihlberg verktyg övergår i säljarens ägo som en följd av utbytet. Garantin gäller inte för skada orsakad genom olyckshändelse, felaktig installation eller felaktigt handhavande.

Alla avvikelser och händelser som kan relateras till att bruksanvisningen inte har följts faller inte under vårt garantiåtagande. Josef Kihlberg kan inte hållas ekonomisk ansvarig för kundförluster, uteblivna ekonomiska besparingar, skadestånd eller ekonomiska ersättningar.

Serienummer

Uppbyggnad, exempel: 0713001

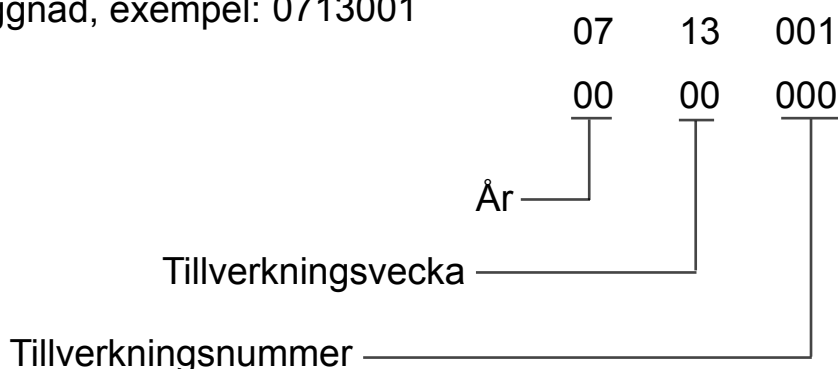

CE-deklaration



Firma:
Josef Kihlberg
Box 126
544 22 HJO
SVERIGE

försäkrar härmed att alla varianter av följande verktygstyper

a.560PN, a.560PN22, c.561PN, c.561PN22

är tillverkade enligt följande harmoniserade standarder:

EN ISO 12100 del 1+2
EN 792-13

Samt följer bestämmelserna enligt rådets direktiv
98/37 EG.

Hjo 2006-09-20

Jonas Zachrisson
Utvecklingsschef

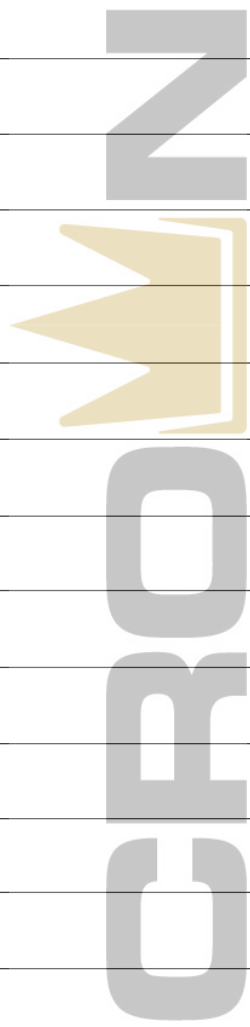

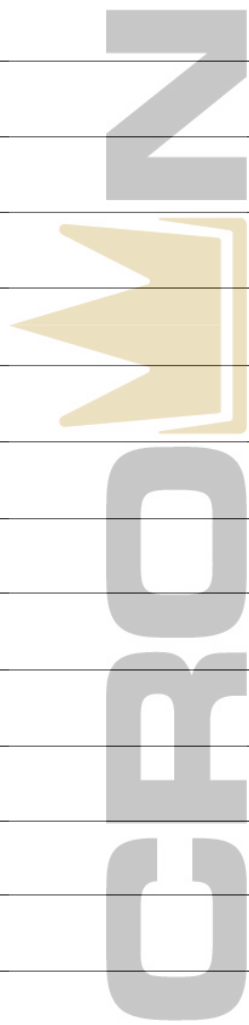

Spare Parts Shop JOSEF KIHILBERG

Select tool Direct Order Checkout Register Login

a.560PN
Please click on item for more information

Welcome to our Spare Parts Shop

Login
Account no:
User name:
Password:
Log in

New customer?
Register

Your shopping cart is empty Net amount: 0,00 kr Shopping cart Checkout

www.kihlberg.com

JOSEF KIHILBERG AB
 Box 126, 544 22 Hjo, SWEDEN
 Tel: +46 503 32800, Fax: +46 503 32801
 E-mail: reception@kihlberg.se
 www.kihlberg.com

119203-1.1