

WARNING

To reduce the risk of INJURY or DEATH:

- DISCONNECT power and battery BEFORE installing or servicing operator.
- Replace ONLY with fuse of same type and rating.
- To be compliant with UL325 and industry safety guidelines, qualified monitored external entrapment protection devices such as photoelectric sensors or edge sensors are required to be installed with this operator at each entrapment zone. Use ONLY LiftMaster approved entrapment protection devices (refer to the accessory page of manual).
- See manual prior to servicing regarding maintenance and required safety testing.

Diagnostic Codes

TO VIEW THE CODES:

Press and hold STOP... ..then press and hold CLOSE... ..then press and hold OPEN until "Er" shows.

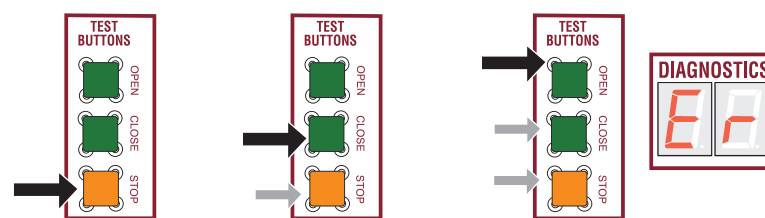

The operator will show the code sequence number followed by the code number.



CODE SEQUENCE NUMBER
The first number shown is the most recent code (example: "01"). The display will show the sequence of codes that occurred starting with "01" and going up to code "20".

CODE NUMBER
The second number shown after the code sequence number is the code itself (31-99, example "31").

CODE COLOR KEY:

- LiftMaster System
- Installed System
- Informational
- External Entrapment Protection
- Inherent Entrapment Protection

CODE	MEANING	SOLUTION
31	Main control board has experienced an internal failure.	Disconnect all power, wait 15 seconds, then reconnect power (reboot). If issue continues, replace main control board.
32	Linear Drive Disengaged (Arm 1)	Disengage then re-engage arm. Check wiring and connections.
33	Linear Drive Disengaged (Arm 2)	Disengage then re-engage arm. Check wiring and connections.
34	Absolute Position Encoder Error, not getting position information from encoder.	Check the operator cable connections, then reprogram the limits.
35	Max-Run-Time Exceeded Error	Check for an obstruction, then reprogram the limits.
36	Product ID Error	Was the control board just replaced? If so, erase limits, enter limit setup mode and set limits. If not, disconnect all power, wait 15 seconds, then reconnect power before changing product ID harness.
37	Product ID Failure	Unplug product ID harness then plug back in. Disconnect all power, wait 15 seconds, then reconnect power before replacing product ID harness.
38	Hard Stop Limit (Arm 1)	Limit may be set too tightly against a non-resilient hard stop (re-adjust limit). Operator may be at end of travel (re-adjust mounting).
39	Hard Stop Limit (Arm 2)	Limit may be set too tightly against a non-resilient hard stop (re-adjust limit). Operator may be at end of travel (re-adjust mounting).
40	Battery overvoltage	Too much voltage on the battery. Check harness. Make sure there is NOT a 24V battery on a 12V system.
41	Battery overcurrent	Possible short of the battery charge harness. Check harness. Make sure you do NOT have a 12V battery on a 24V system.
42	No battery at boot up	Check battery connections and installation. Replace batteries if depleted to less than 20V on a 24V system or less than 10V on a 12V system. Make sure there is NOT a single 12V battery on a 24V system.
43	Exit Loop Error	Failure or missing loop (SHORT or OPEN - LiftMaster Plug-in Loop Detector only) Check loop wiring throughout connection. May be a short in the loop, or an open connection in the loop.
44	Shadow Loop Error	Failure or missing loop (SHORT or OPEN - LiftMaster Plug-in Loop Detector only) Check loop wiring throughout connection. May be a short in the loop, or an open connection in the loop.
45	Interrupt Loop Error	Failure or missing loop (SHORT or OPEN - LiftMaster Plug-in Loop Detector only) Check loop wiring throughout connection. May be a short in the loop, or an open connection in the loop.
46	Wireless edge battery low	Replace batteries in wireless edge.
50	Run-Distance Error	Gate unbalance detected. Make sure the gate is installed on a level surface and not on an excessive grade.
51	Pass-point not detected (Arm 1)	Check yellow pass-point wiring. If limits are not accurate, reprogram.
52	Pass-point not detected (Arm 2)	Check yellow pass-point wiring. If limits are not accurate, reprogram.
53	Brownout occurred	AC/DC board supply dipped below allowable level. Review power supply and wiring. If rebooting, ensure enough time for discharge of power to force a fresh boot.
54	Wireless Second Operator Communication Error	Check the second operator for power. If OFF, restore power and try to run the system. If powered, deactivate the wireless feature and then reprogram the second operator.
60	Minimum number of monitored entrapment protection devices not installed.	Review monitored entrapment protection device connections. This swing gate operator will operate only after installation of a minimum of one external safety device in either the open or close direction.
61	CLOSE EYE/INTERRUPT held more than 3 minutes	Check wired input on main control board; check for alignment or obstruction.
62	CLOSE EDGE held more than 3 minutes	Check wired input on main control board; check for alignment or obstruction.
63	OPEN EYE/EDGE held more than 3 minutes	Check wired input on main control board; check for alignment or obstruction.
64	CLOSE EYE/INTERRUPT held more than 3 minutes	Check wired input on expansion board; check for alignment or obstruction.
65	CLOSE EDGE held more than 3 minutes	Check wired input on expansion board; check for alignment or obstruction.
66	OPEN EYE/EDGE held more than 3 minutes	Check wired input on expansion board; check for alignment or obstruction.
67	Wireless edge triggered more than 3 minutes	Check wireless edge inputs.
68	Wireless edge loss of monitoring	Check wireless edge inputs.
69	Wireless edge triggered	If an obstruction occurred, no action required. If an obstruction did NOT occur, check inputs and wiring.
70	CLOSE EYE/INTERRUPT triggered, causing reversal, preventing close, or resetting TTC	If an obstruction occurred, no action required. If an obstruction did NOT occur, check alignment, inputs, and wiring on main control board.
71	CLOSE EDGE triggered, causing reversal, preventing close, or canceling TTC	If an obstruction occurred, no action required. If an obstruction did NOT occur, check alignment, inputs, and wiring on main control board.
72	OPEN EYE/EDGE triggered, causing reversal or preventing opening	If an obstruction occurred, no action required. If an obstruction did NOT occur, check alignment, inputs, and wiring on expansion board.
73	CLOSE EYE/INTERRUPT triggered, causing reversal, preventing close, or canceling TTC	If an obstruction occurred, no action required. If an obstruction did NOT occur, check alignment, inputs, and wiring on expansion board.
74	CLOSE EDGE triggered, causing reversal and preventing close or canceling TTC	If an obstruction occurred, no action required. If an obstruction did NOT occur, check alignment, inputs, and wiring on expansion board.
75	OPEN EYE/EDGE triggered, causing reversal or preventing opening	If an obstruction occurred, no action required. If an obstruction did NOT occur, check alignment, inputs, and wiring on expansion board.
80	Close input (EYE/EDGE) communication fault from other operator	Check inputs and communication method between operators, either wired bus or radio. Ensure operator is powered. May have to erase the wireless communication and reprogram the two operators.
81	Open input (EYE/EDGE) communication fault from other operator	Check inputs and communication method between operators, either wired bus or radio. Ensure operator is powered. May have to erase the wireless communication and reprogram the two operators.
82	Close input (EYE/EDGE) communication fault (expansion board)	Check the connections between the main board and the expansion board.
83	Open input (EYE/EDGE) communication fault (expansion board)	Check the connections between the main board and the expansion board.
84	Non-monitored device detected on the wireless safety system	Non-monitored contact closure devices are not supported. Make sure connected devices are monitored. Check edges for proper orientation and resistive end cap connection.
91	Force Reversal (Operator 1)	Check for obstruction. If no obstruction, check that the mechanical assembly is engaged and free to move. See section on Limit and Force Adjustment, and Obstruction Test in the manual.
92	Force Reversal (Operator 2)	Check for obstruction. If no obstruction, check that the mechanical assembly is engaged and free to move. See section on Limit and Force Adjustment, and Obstruction Test in the manual.
93	RPM / STALL Reversal (Operator 1)	Check for obstruction. If no obstruction, check the operator wiring and that the mechanical assembly is engaged and free to move. Replace APE assembly.
94	RPM / STALL Reversal (Operator 2)	Check for obstruction. If no obstruction, check the operator wiring and that the mechanical assembly is engaged and free to move. Replace APE assembly.
99	Normal Operation	No action required

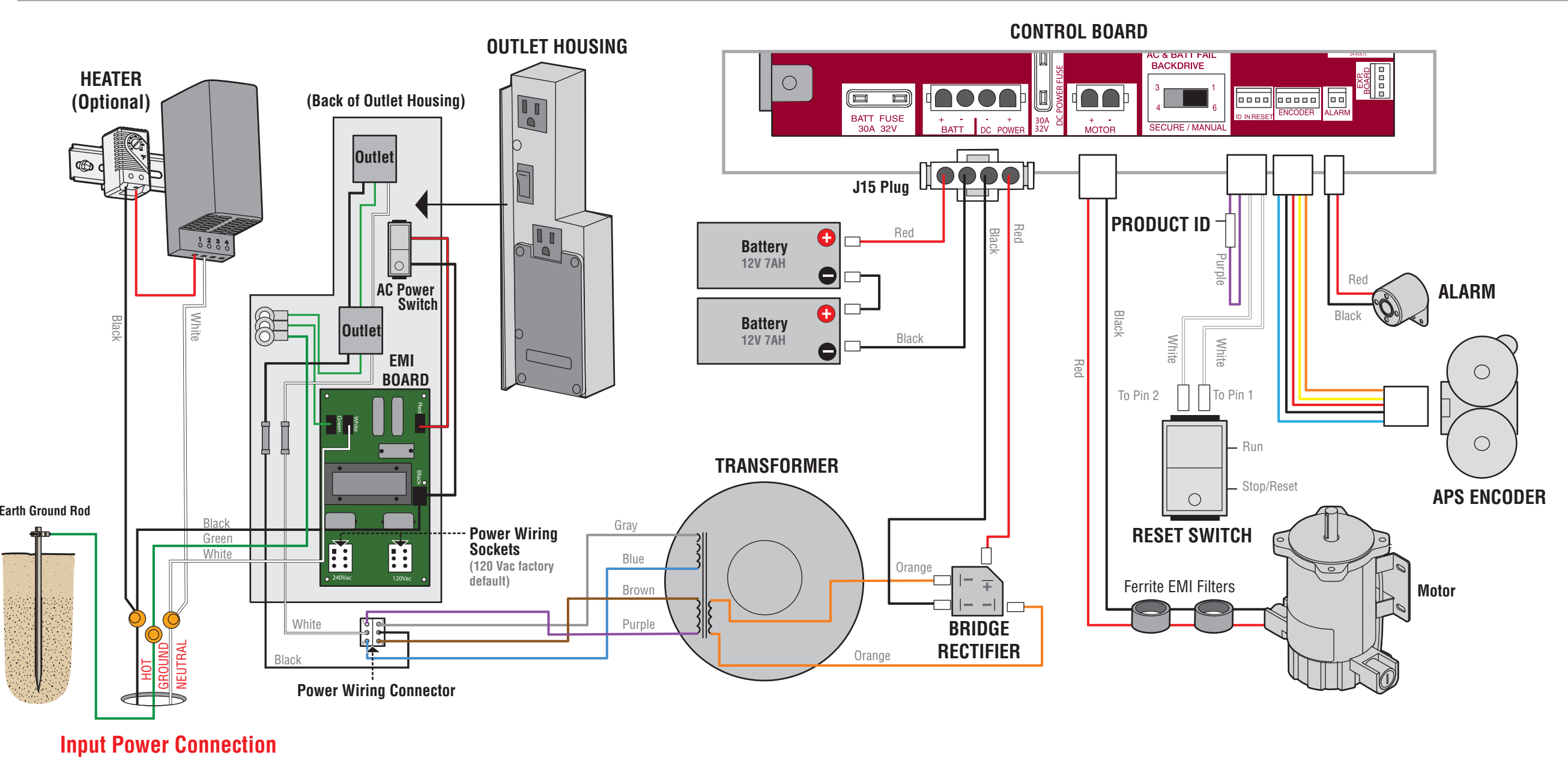
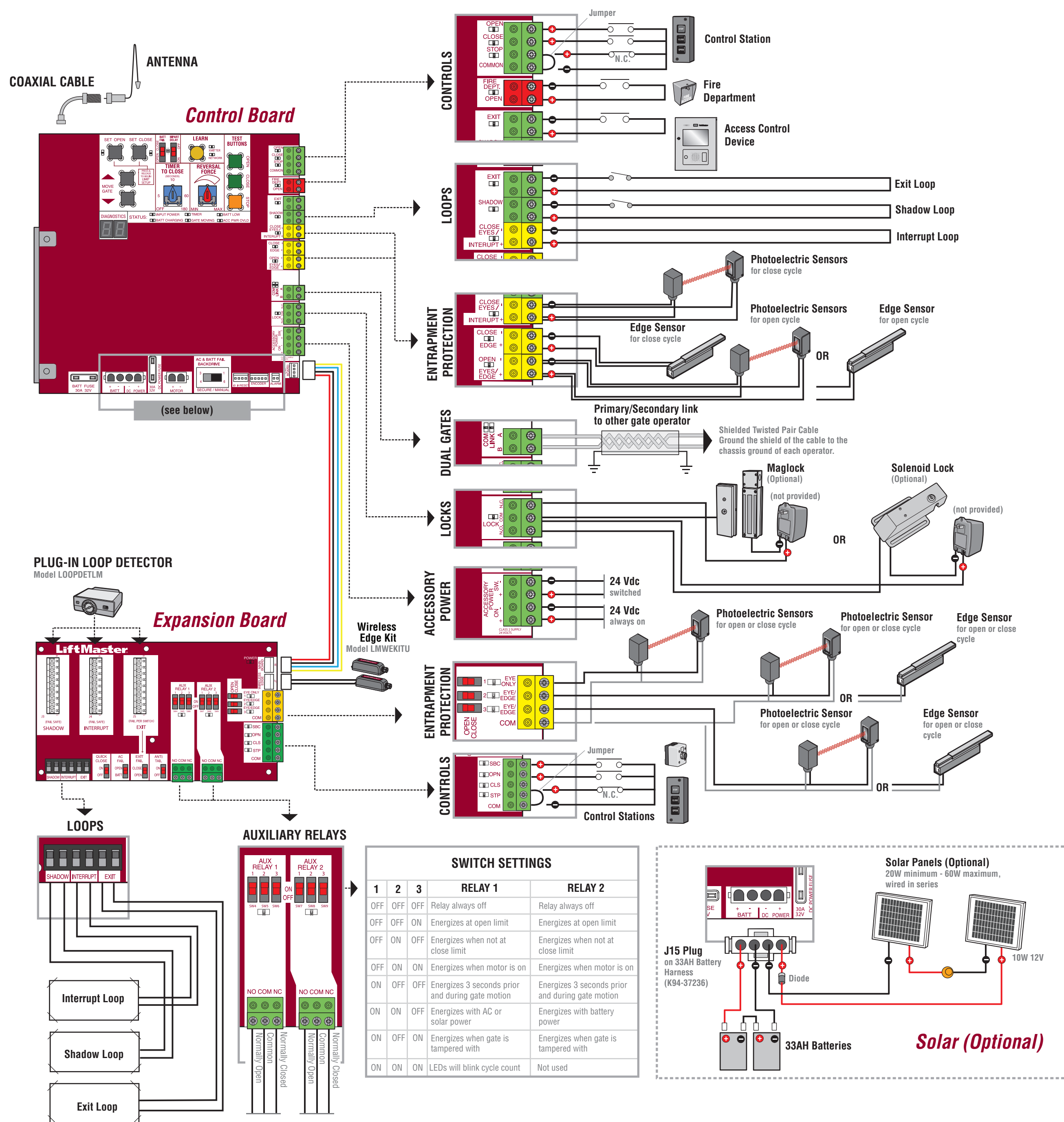

AVERTISSEMENT

Pour réduire le risque de BLESSURES GRAVES, voire MORTELLES :

- DÉCONNECTER l'alimentation (électrique ou à pile) AVANT de procéder à l'installation de l'actionneur ou à une intervention d'entretien sur celui-ci.
- Remplacer UNIQUEMENT par un fusible du même type d'intensité nominale.
- Pour assurer la conformité à la norme UL 325 et aux directives de sécurité industrielles, des dispositifs externes surveillés valides de protection contre le piégeage comme des capteurs photoélectriques ou des bordures de détection doivent être installés avec cet actionneur à chaque zone de piégeage. Utiliser UNIQUEMENT les dispositifs de protection contre le piégeage LiftMaster approuvés (consulter la page des accessoires).
- Avant les travaux, consulter le manuel pour les instructions d'entretien et d'essai de sécurité.

Code d'anomalie

POUR VOIR LES CODES :

Enfoncer et tenir le bouton « STOP »... Enfoncer et tenir ensuite le bouton « CLOSE »... puis enfoncer sans le relâcher le bouton « OPEN » jusqu'à ce que la mention « Er »

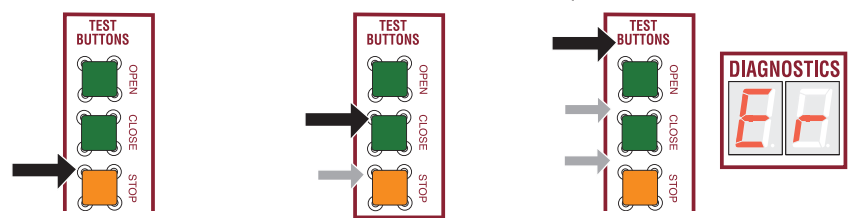

L'actionneur montrera le numéro de séquence du code suivi du numéro du code :



NUMÉRO DE SÉQUENCE DE CODE
Le premier nombre montré est le code le plus récent (par exemple : « 01 »). L'écran affiche la séquence de codes qui s'est produite en commençant par « 01 » jusqu'au code « 20 ».

NUMÉRO DE CODE
Le deuxième chiffre montré après le numéro de séquence d'erreur est le code lui-même (31-99, par exemple « 31 »).

LÉGENDE DES CODES DE COULEUR :

- Système LiftMaster
- Information
- Protection inhérente contre le piégeage
- Système installé
- Protection externe contre le piégeage

CODE	SIGNIFICATION	SOLUTION
31	La carte logique principale a subi une déconnexion interne.	Déconnecter toute alimentation, attendre 15 secondes, puis reconnecter l'alimentation (redémarrage). Si le problème persiste, remplacer la carte logique principale.
32	Entraînement linéaire déséquilibré (bras 1)	Déséquilibrer, puis réajuster le bras. Vérifier le câblage et les connexions.
33	Entraînement linéaire déséquilibré (bras 2)	Déséquilibrer, puis réajuster le bras. Vérifier le câblage et les connexions.
34	Erreur d'encodage de position absolue, n'obtient pas l'information de position de l'encodeur.	Vérifier les connexions de câble de l'actionneur, puis reconnecter l'alimentation (redémarrage). Si le problème persiste, remplacer la carte logique principale.
35	Erreur de dépassement de durée maximale	Vérifier s'il existe une obstruction, puis reprogrammer les limites.
36	Erreur d'identification de produit	La carte logique vient-elle d'être remplacée? Si tel est le cas, effacer les limites, passer en mode de réglage des limites et régler les limites. Sinon, déconnecter toute alimentation, attendre 15 secondes, puis reconnecter l'alimentation avant de changer le faisceau d'identification de produit.
37	Échec d'identification de produit	Déconnecter le faisceau d'identification de produit, puis le rebrancher. Déconnecter toute alimentation, attendre 15 secondes, puis reconnecter l'alimentation avant de remplacer le faisceau d'identification de produit.
38	Limite d'arrêt contre butée (bras 1)	La limite peut avoir été réglée trop près d'un objet fixe (régler de nouveau la limite). Il est possible que l'actionneur soit à la fin de sa course (régler de nouveau le montage).
39	Limite d'arrêt contre butée (bras 2)	La limite peut avoir été réglée trop près d'un objet fixe (régler de nouveau la limite). Il est possible que l'actionneur soit à la fin de sa course (régler de nouveau le montage).
40	Sur-tension de la batterie	Trop grande tension appliquée à la batterie. Vérifier le faisceau. S'assurer qu'une batterie de 24 V n'est PAS installée sur un système de 12 V.
41	Sur-intensité de la batterie	Court-circuit possible du faisceau de charge de la batterie. Vérifier le faisceau. S'assurer qu'une batterie de 12 V n'est PAS installée sur un système de 24 V.
42	Aucune batterie au démarrage	Vérifier les connexions et l'installation de la batterie. Remplacer les batteries si elles se sont appauvries à moins de 20 V sur un système de 24 V ou à moins de 10 V sur un système de 12 V. S'assurer qu'une batterie de 12 V n'est PAS installée sur un système de 24 V.
43	Erreur de boucle de sortie	Défaillance ou absence d'une boucle (court-circuit ou circuit ouvert - boucle de détection enfichable LiftMaster uniquement).
44	Erreur de boucle de passage	Vérifier le câblage de la boucle sur toute la connexion. Il pourrait y avoir un court-circuit ou une connexion ouverte dans la boucle.
45	Erreur de boucle d'interruption	Vérifier le câblage de la boucle sur toute la connexion. Il pourrait y avoir un court-circuit ou une connexion ouverte dans la boucle.
46	Pile faible de la bordure sans fil	Remplacer les piles de la bordure sans fil.
50	Erreur de distance de course	Déséquilibre de la barrière détectée. S'assurer que la barrière est installée sur une surface de niveau et non pas sur une pente raide.
51	Point de repère non détecté (bras 1)	Vérifier le câblage jaune du point de repère. Si les limites ne sont pas précises, reprogrammer.
52	Point de repère non détecté (bras 2)	Vérifier le câblage jaune du point de repère. Si les limites ne sont pas précises, reprogrammer.
53	Une baisse de tension s'est produite	L'alimentation en c. a. c. de la carte a chuté sous le niveau permis. Examiner l'alimentation et le câblage. Dans le cas d'un redémarrage, laisser suffisamment de temps pour assurer un décharge de l'alimentation afin de forcer un démarrage à neuf.
54	Erreur de communication du deuxième actionneur sans fil	Vérifier l'alimentation du deuxième actionneur. Si l'actionneur est hors fonction, remettre l'alimentation et tenter de faire fonctionner le système. S'il est sous tension, désactiver la fonction sans fil, puis reprogrammer le deuxième actionneur.
60	Nombre minimal de dispositifs contre le piégeage non installés.	Examiner les connexions du dispositif surveillé de protection contre le piégeage. Cet actionneur de barrière pivotante ne fonctionnera qu'après avoir installé au moins un dispositif externe de protection contre le piégeage dans la direction d'ouverture ou de fermeture de la barrière.
61	CAPTEUR DE FERMETURE/BOUCLE D'INTERRUPTION tenu pendant plus de 3 minutes.	Vérifier l'entrée câblée sur la carte logique principale; vérifier l'alignement ou la présence d'une obstruction.
62	BORDURE DE FERMETURE tenu pendant plus de 3 minutes.	Vérifier l'entrée câblée sur la carte logique principale; vérifier l'alignement ou la présence d'une obstruction.
63	CAPTEUR D'OUVERTURE/BORDURE tenu pendant plus de 3 minutes.	Vérifier l'entrée câblée sur la carte d'extension; vérifier l'alignement ou la présence d'une obstruction.
64	CAPTEUR DE FERMETURE/BOUCLE D'INTERRUPTION tenu pendant plus de 3 minutes.	Vérifier l'entrée câblée sur la carte d'extension; vérifier l'alignement ou la présence d'une obstruction.
65	CAPTEUR DE FERMETURE/BORDURE tenu pendant plus de 3 minutes.	Vérifier l'entrée câblée sur la carte d'extension; vérifier l'alignement ou la présence d'une obstruction.
66	CAPTEUR D'OUVERTURE/BORDURE tenu pendant plus de 3 minutes.	Vérifier l'entrée câblée sur la carte d'extension; vérifier l'alignement ou la présence d'une obstruction.
67	Bordure sans fil déclenchée pendant plus de 3 minutes	Vérifier l'entrée câblée pour tout problème de câblage ou obstruction.
68	Perte de surveillance de la bordure sans fil	Vérifier les entrées de la bordure sans fil.
69	Bordure sans fil déclenchée	Si une obstruction s'est produite, aucune action n'est nécessaire. Si une obstruction ne s'est PAS produite, vérifier les entrées et le câblage.
70	CAPTEUR DE FERMETURE/BOUCLE D'INTERRUPTION déclenché, causant l'inversion de la barrière, empêchant sa fermeture ou la réinitialisant la minuterie de fermeture	Si une obstruction s'est produite, aucune action n'est nécessaire. Si une obstruction ne s'est PAS produite, vérifier l'alignement, les entrées et le câblage sur la carte logique principale.
71	BORDURE DE FERMETURE déclenché, causant l'inversion de la course, empêchant la fermeture ou annulant la minuterie de fermeture	Si une obstruction s'est produite, aucune action n'est nécessaire. Si une obstruction ne s'est PAS produite, vérifier l'alignement, les entrées et le câblage sur la carte d'extension.
72	CAPTEUR D'OUVERTURE/BORDURE déclenché, causant l'inversion de la course ou empêchant l'ouverture	Si une obstruction s'est produite, aucune action n'est nécessaire. Si une obstruction ne s'est PAS produite, vérifier l'alignement, les entrées et le câblage sur la carte d'extension.
73	CAPTEUR DE FERMETURE/BOUCLE D'INTERRUPTION déclenché, causant l'inversion de la barrière, empêchant sa fermeture ou annulant la minuterie de fermeture	Si une obstruction s'est produite, aucune action n'est nécessaire. Si une obstruction ne s'est PAS produite, vérifier l'alignement, les entrées et le câblage sur la carte d'extension.
74	CAPTEUR DE FERMETURE/BORDURE déclenché, causant l'inversion de la course, empêchant la fermeture ou annulant la minuterie de fermeture	Si une obstruction s'est produite, aucune action n'est nécessaire. Si une obstruction ne s'est PAS produite, vérifier l'alignement, les entrées et le câblage sur la carte d'extension.
75	CAPTEUR D'OUVERTURE/BORDURE déclenché, causant l'inversion de la course ou empêchant l'ouverture	Si une obstruction s'est produite, aucune action n'est nécessaire. Si une obstruction ne s'est PAS produite, vérifier l'alignement, les entrées et le câblage sur la carte d'extension.
80	Anomalie de communication de l'entrée de fermeture (capteur/bordure)	Vérifier les entrées et le mode de communication entre les actionneurs, par bus câblé ou radio. S'assurer que l'actionneur est sous tension. Il faudra possiblement effacer la communication sans fil et reprogrammer les deux actionneurs.
81	Anomalie de communication de l'entrée d'ouverture (capteur/bordure)	Vérifier les entrées et le mode de communication entre les actionneurs, par bus câblé ou radio. S'assurer que l'actionneur est sous tension. Il faudra possiblement effacer la communication sans fil et reprogrammer les deux actionneurs.
82	Anomalie de communication de l'entrée de fermeture (capteur/bordure) (carte d'extension)	Vérifier les connexions entre la carte principale et la carte d'extension.
83	Anomalie de communication de l'entrée d'ouverture (capteur/bordure) (carte d'extension)	Vérifier les connexions entre la carte principale et la carte d'extension.
84	Dispositif non surveillé détecté sur le système de sécurité sans fil	Les dispositifs de fermeture à contact non surveillés ne sont pas pris en charge. S'assurer que les dispositifs connectés sont surveillés. Vérifier la bonne orientation et la connexion des capteurs d'extrémité à résistance des bordures.
91	Résistance d'inversion (actionneur 1)	Vérifier s'il y a une obstruction quelconque. En l'absence d'obstruction, vérifier que l'ensemble mécanique est engagé et bouge librement. Se reporter au manuel pour consulter les rubriques Réglage de fin de course et de résistance et Test d'obstruction.
92	Résistance d'inversion (actionneur 2)	Vérifier s'il y a une obstruction quelconque. En l'absence d'obstruction, vérifier que l'ensemble mécanique est engagé et bouge librement. Se reporter au manuel pour consulter les rubriques Réglage de fin de course et de résistance et Test d'obstruction.
93	Régime/câblage d'inversion (actionneur 1)	Vérifier s'il y a une obstruction quelconque. En l'absence d'obstruction, vérifier le câblage de l'actionneur et s'assurer que l'ensemble mécanique est engagé et bouge librement. Remplacer l'ensemble d'encodeur de positionnement automatique (EPA).
94	Régime/câblage d'inversion (actionneur 2)	Vérifier s'il y a une obstruction quelconque. En l'absence d'obstruction, vérifier le câblage de l'actionneur et s'assurer que l'ensemble mécanique est engagé et bouge librement. Remplacer l'ensemble d'encodeur de positionnement automatique (EPA).
99	Fonctionnement normal	Aucune action nécessaire

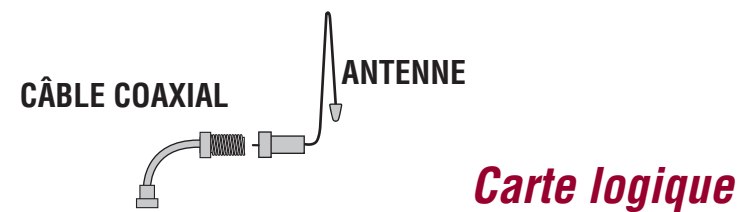

BOUCLE DE DÉTECTION ENFICHABLE

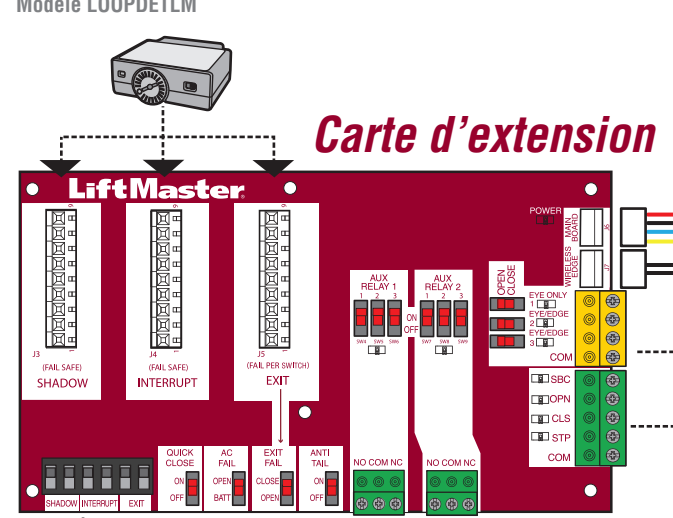

BOUCLES

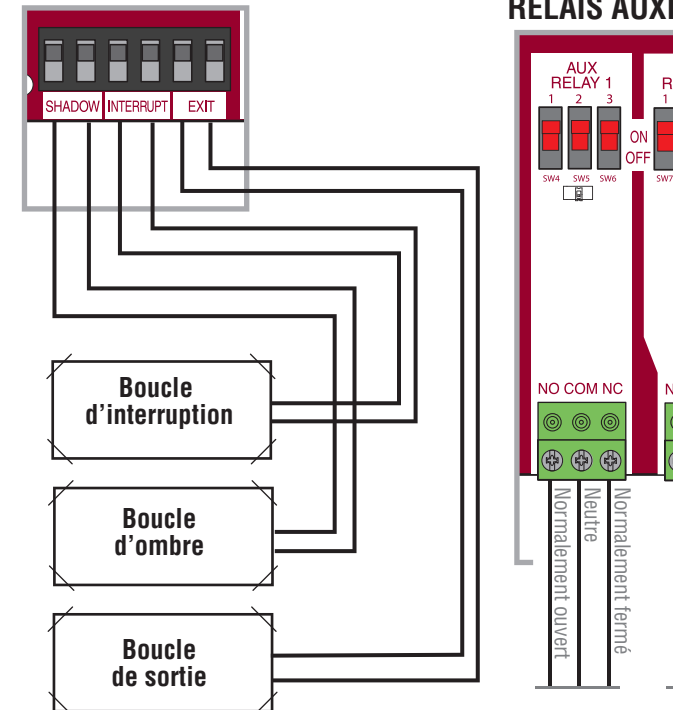

RELAIS AUXILIAIRES

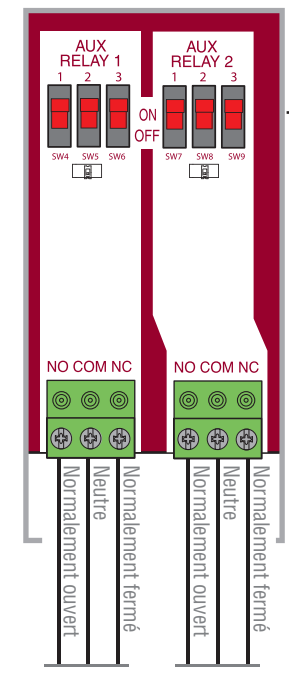

RÉGLAGES DU COMMUTEUR

	1	2	3	RELAIS 1	RELAIS 2
ARRÊT	ARRÊT	ARRÊT	ARRÊT	Relais toujours hors fonction	Relais toujours hors fonction
ARRÊT	ARRÊT	MARCHE	ARRÊT	Est alimenté à la limite d'ouverture	Est alimenté à la limite d'ouverture
ARRÊT	MARCHE	ARRÊT	ARRÊT	Est alimenté lorsque la limite de fermeture n'a pas été atteinte	Est alimenté lorsque la limite de fermeture n'a pas été atteinte
ARRÊT	MARCHE	MARCHE	MARCHE	Est alimenté lorsque le moteur est allumé	Est alimenté lorsque le moteur est allumé
MARCHE	ARRÊT	ARRÊT	ARRÊT	Se met sous tension trois secondes avant et pendant le mouvement de la barrière	Se met sous tension trois secondes avant et pendant le mouvement de la barrière
MARCHE	MARCHE	ARRÊT	ARRÊT	Alimenté par un courant électrique alternatif ou électrosolaire	Alimenté par un courant électrique de la pile
MARCHE	ARRÊT	MARCHE	MARCHE	Se met sous tension lorsque la barrière a été trafiquée	Se met sous tension lorsque la barrière a été trafiquée
MARCHE	MARCHE	MARCHE	MARCHE	Les DEL clignoteront le compte de cycles	Non utilisé

BOÎTIER DE PRISE DE COURANT

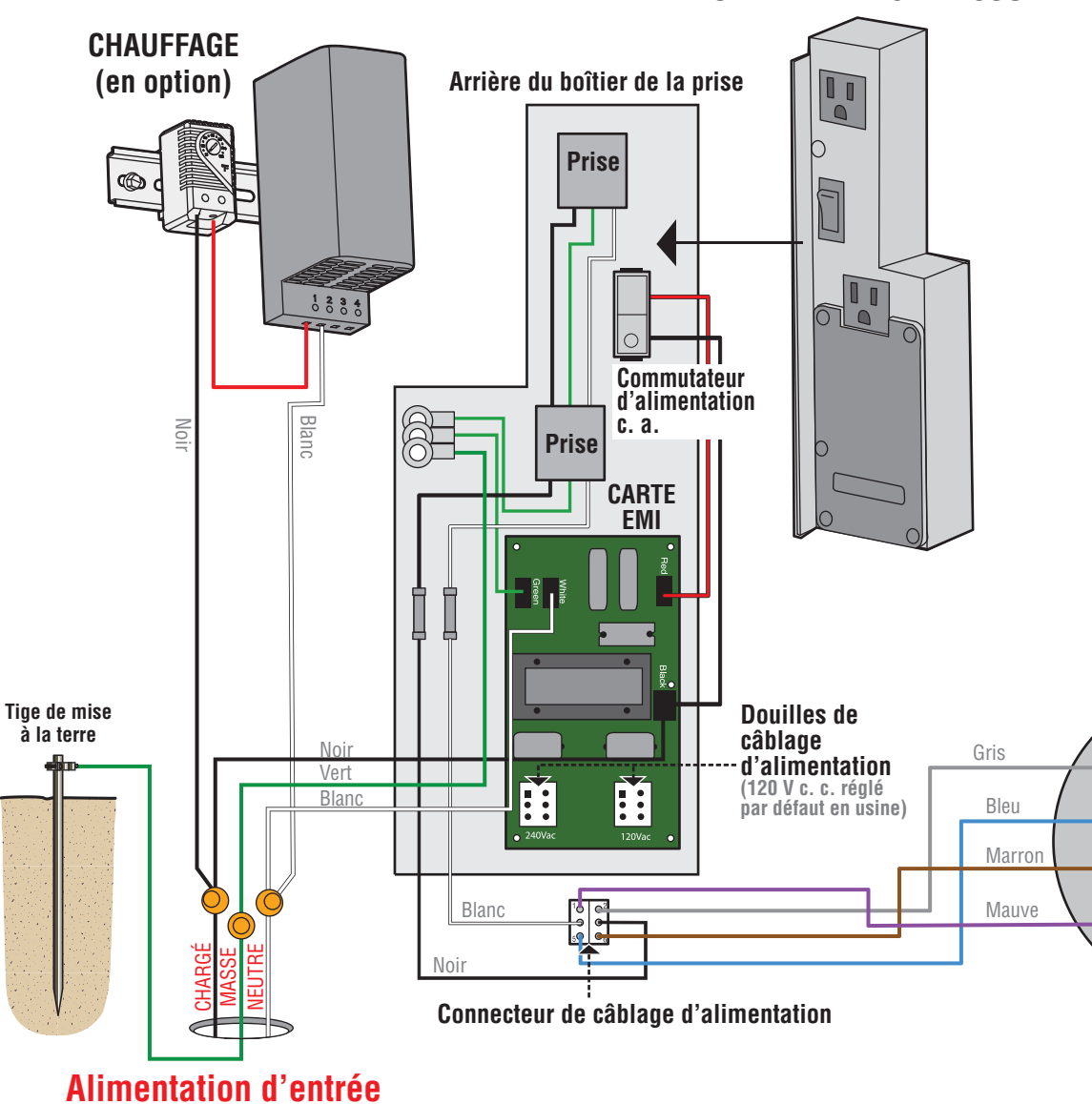

Alimentation d'entrée

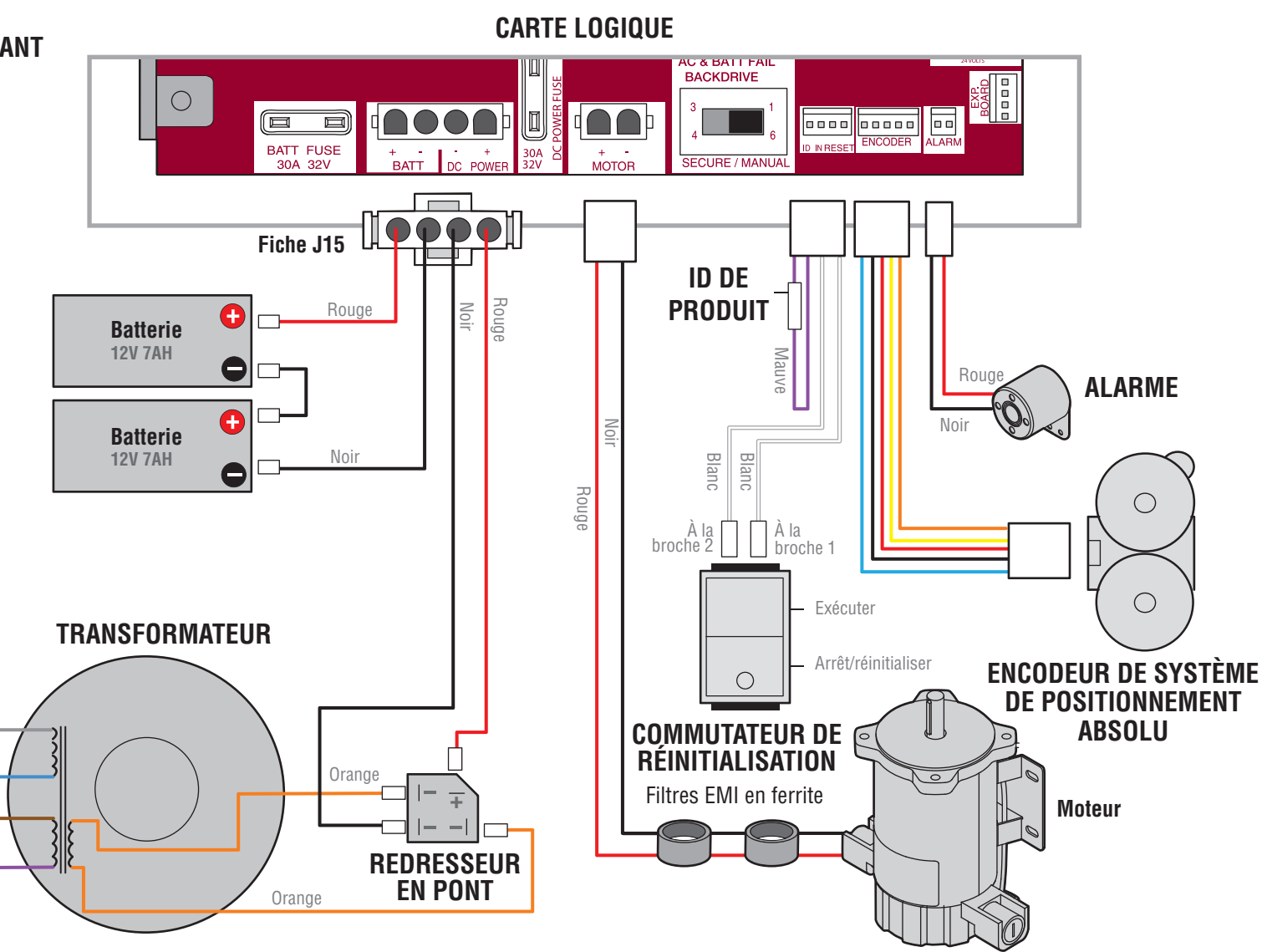

TRANSFORMATEUR

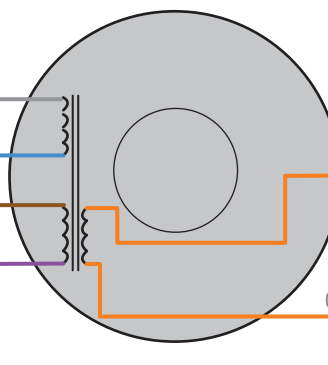

REDRESSEUR EN PONT



CARTE LOGIQUE

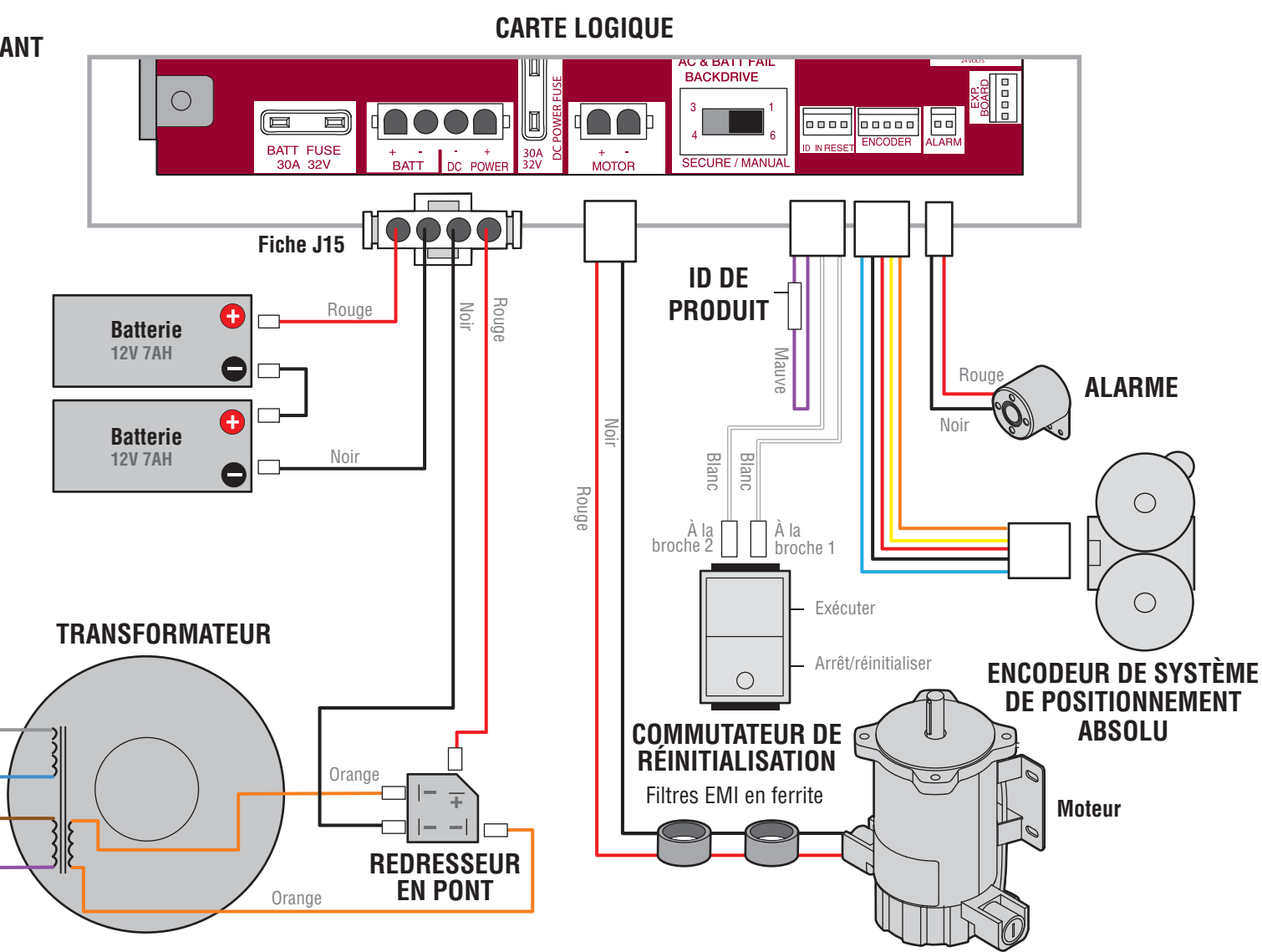

BOUCLES

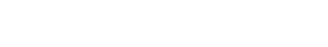

RELAIS AUXILIAIRES



BOUCLES



RELAIS AUXILIAIRES

BOUCLES

RELAIS AUXILIAIRES

BOUCLES

RELAIS AUXILIAIRES

BOUCLES

RELAIS AUXILIAIRES

BOUCLES

RELAIS AUXILIAIRES

BOUCLES

RELAIS AUXILIAIRES

BOUCLES

RELAIS AUXILIAIRES

BOUCLES

RELAIS AUXILIAIRES

BOUCLES

RELAIS AUXILIAIRES

BOUCLES

RELAIS AUXILIAIRES

BOUCLES

RELAIS AUXILIAIRES

BOUCLES

RELAIS AUXILIAIRES

BOUCLES

RELAIS AUXILIAIRES

BOUCLES

RELAIS AUXILIAIRES

BOUCLES

RELAIS AUXILIAIRES

BOUCLES

RELAIS AUXILIAIRES

BOUCLES

RELAIS AUXILIAIRES

BOUCLES

RELAIS AUXILIAIRES

BOUCLES

RELAIS AUXILIAIRES

BOUCLES

RELAIS AUXILIAIRES

BOUCLES

RELAIS AUXILIAIRES

BOUCLES

RELAIS AUXILIAIRES

BOUCLES

RELAIS AUXILIAIRES

BOUCLES

RELAIS AUXILIAIRES

BOUCLES

RELAIS AUXILIAIRES

BOUCLES

RELAIS AUXILIAIRES

BOUCLES

RELAIS AUXILIAIRES

BOUCLES

