



ISOtunes *SPORT*

ADVANCE

TACTICAL HEARING PROTECTOR

with  Bluetooth®

# Table of Contents

## **English (EN)**

Location of Controls.....	3
TSC™ Technology.....	4
Charging.....	5
Power On/Off.....	6
Bluetooth Pairing.....	7
Dual Connection Mode.....	8
Pairing Reset.....	8
Music.....	9
Phone Calls.....	10
Siri/GoogleAssistant.....	10
Legalities.....	11

## **Español (ES)**

Localización De Los Controles.....	15
Tecnología TSC™.....	16
Carga.....	17
Encendido/apagado.....	18
Conexión Bluetooth.....	19
Modo De Conexión Doble.....	20
Restablecimiento de la Conexión.....	20
Música.....	21
Llamadas Telefónicas.....	22
Siri/Asistente de Google.....	22
Legalidades.....	23

## **Français (FR)**

Emplacement des contrôles.....	27
Technologie TSC™.....	28
Recharge.....	29
Misesous/horstension.....	30
Couplage Bluetooth.....	31
Modede connexion double.....	32
Réinitialisation du couplage.....	32
Musique.....	33
Appels téléphoniques.....	34
Assistant Siri/Google.....	34
Légalités.....	35

## **Deutsche (DE)**

Position der Bedienelemente.....	39
TSC™ Technologie.....	40
Ladevorgang.....	41
Ein-/Ausschalten.....	42
Bluetooth-Kopplung.....	43
Dual-Verbindungsmodus.....	44
Kopplung zurücksetzen.....	44
Musik.....	45
Anrufe.....	46

Siri/GoogleAssistant.....	46
Legalitäten.....	47

## **Italiano (IT)**

Posizione dei comandi.....	51
Tecnologia TSC™.....	52
Ricarica.....	53
Alimentazione on/off.....	54
Accoppiamento Bluetooth.....	55
Modalità Connessione Doppia.....	56
Reset dell'accoppiamento.....	56
Musica.....	57
Chiamate telefoniche.....	58
Siri/Assistente Google.....	58
Aspetti Legali.....	59

## **Svenska (SV)**

Reglagens placering.....	63
TSC™-Teknologi.....	64
Laddningsport.....	65
Strömpå/av.....	66
Parkoppling Bluetooth.....	67
Dubbelanslutning.....	68
Återställning av Parkoppling.....	68
Musik.....	69
Telefonsamtal.....	70
Siri/Google-Assistent.....	70
Laglighet.....	71

## **Dansk (DA)**

Placering af betjeningslementer.....	75
TSC™ Teknolog.....	76
Opladning.....	77
Tænd/sluk.....	78
Bluetooth-Parring.....	79
Dobbeltforbindelsestilstand.....	80
Nulstilparring.....	80
Musik.....	81
Telefonopkald.....	82
Siri/GoogleAssistant.....	82
Legaliteter.....	83

## **Suomen kieli (FI)**

Painikkeiden sijainnit.....	87
TSC™ -Tekniikka.....	88
Lataus.....	89
Virta Päällä/Pois Päältä.....	90
Bluetooth-pariliitos.....	91
Dual Connect-tila.....	92

Pariliitoksen resetointi.....	92
Musiikki.....	93
Soittaminen puhelimella.....	94
Siri/GoogleAssistant.....	94
Lailisuus.....	95

## **Nederlands (NL)**

Positie van de bedieningsknoppen.....	99
TSC™ Technologie.....	100
Opladen.....	101
In-/uitschakelen.....	102
Bluetooth-Koppeling.....	103
Dubbele Verbindingsmodus.....	104
Koppelen Reset.....	104
Muziek.....	105
Telefoongesprekken.....	106
Siri/GoogleAssistant.....	106
Wettigheid.....	107

## **Norsk (NO)**

Plassering av kontroller.....	111
TSC™-Teknologi.....	112
Lading.....	113
Strøm På/Av.....	114
Bluetooth-Paring.....	115
Dobbelt tilkoblingsmodus.....	116
Nullstilling av paring.....	116
Musikk.....	117
Telefonsamtaler.....	118
Siri/Google-Assistent.....	118
Lovligheter.....	119

# Location of Controls

1. Music Volume Up
2. Music Volume Down
3. TSC™ Volume Up
4. TSC™ Volume Down
5. Multi-Function Button (MFB)
6. Bluetooth Mic
7. LED Indicator Light
8. Charging Port
9. Magnetic Earbuds

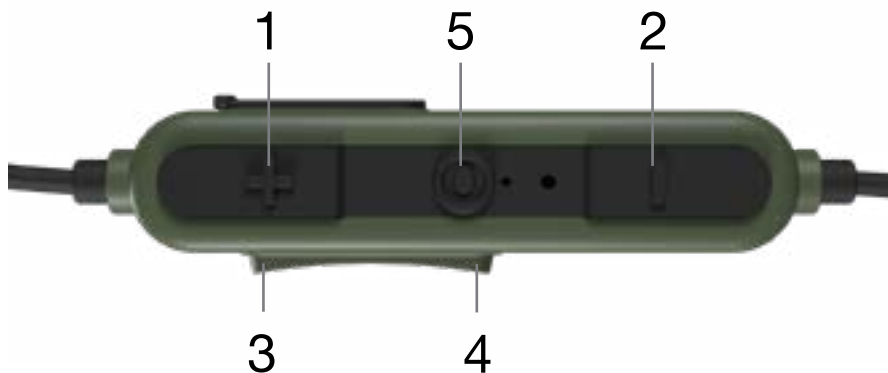

# Tactical Sound Control™ Technology

This product includes TSC Technology - Tactical Sound Control™. This is a microphone technology that allows the user to hear the world around them, but always at a safe listening level. When ambient noise breaches a safe listening level, the microphone technology immediately responds and attenuates to a safe level.

This feature automatically turns on when the product turns on. Adjusting the TSC volume is easy. Simply press the TSC Volume Up **(3)** and Down Button **(4)**.



# Charging

The earplugs are charged with a micro-USB charger and hold up to 10 hours of music and talk time between charges.

1

Please charge with the included micro-USB cable by plugging it into the Charging Port (8).

*\*Charging voltage should not exceed 5v.*

2

While the cable is plugged into the Charging Port (8), the LED Indicator Light (7) will let you know if the battery is charging or fully charged.



## LED Indicator Light



Solid Red = Charging  
(Cable Plugged In)



Solid Blue = Fully Charged  
(Cable Plugged In)

# Power On/Off

**Power On:** Press and hold MFB (5) for 3 seconds.  
(you will hear "Power On")

**Power Off:** Press and hold MFB (5) for 3 seconds.  
(you will hear "Power Off")

## LED Indicator Light

 Blue Flash = Power On

 Red Flash = Power Off



## ATTENTION

The ISOtunes Sport ADVANCE features a power-off feature that conserves battery life. After 2 hours of Bluetooth disconnection, the device will power off. Simply power back on to continue using.

# Bluetooth Pairing

After powering on, the headphones will automatically enter Pairing Mode. You will hear “Bluetooth Pairing Mode” and the LED Indicator Light (7) will flash, alternating Blue and Red.

1

Open your Bluetooth settings on your device.



2

Search “ISOtunes Sport ADVANCE.”  
Pair and connect.  
Once connected you will hear “Bluetooth Connected.”



# Dual Connect Mode

This product can connect to two devices at the same time such as your phone and your computer.

1. Pair and Connect to your first device as described in Bluetooth Pairing.  
This will be device A.

2. Press and Hold the MFB **(5)** for 7 seconds until you hear “Bluetooth Pairing Mode” (you will hear Power Off, keep holding the button until you hear “Bluetooth Pairing Mode”).

3. Pair and Connect to the 2nd device as described in Bluetooth Pairing.  
This will be device B.

4. On Device A, go to the Bluetooth menu and manually connect to ISOtunes PRO Aware.

5. Both devices are now connected.

## Pairing Reset

If you have issues connecting to any device, we recommend a Pairing Reset:

1. The headphones need to be powered on.
2. Press and Hold the Volume Up **(1)** and the Volume Down **(2)** for 4 seconds.
3. Continue holding, listen for a double tone and then release.

### LED Indicator Light

  Alternating Blue & Red = Pairing Mode



# Music

**Play/Pause:** Short single press MFB (5)

**Next Track:** Double press MFB (5)

**Previous Track:** Triple press MFB (5)

**Music Volume Up:** Short single press Volume Up (1)

**Music Volume Down:** Short single press Volume Down (2)

**TSC™ Volume Up:** Short single press Volume Up (3)

**TSC™ Volume Down:** Short single press Volume Down (4)

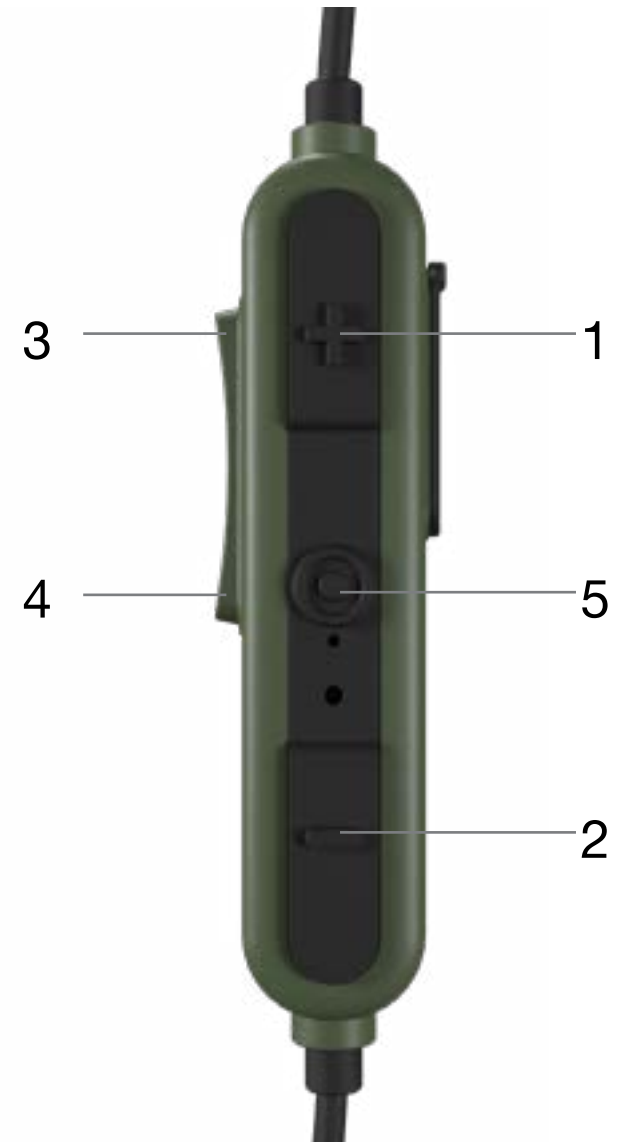

# Phone Calls

**Answer/End Call:** Short single press MFB (5)

**Reject Call:** Press and hold MFB (5) for 1 second

## Siri / Google Assistant

Press and hold MFB (5) for 1 second.



## Fitting



### ANSI S3.19-1974 Table (NRR Table)

A1: Frequency, Hz	125	250	500	1000	2000	3150	4000	6300	8000	NRR
A2: Grand Mean Attenuation, dB	32.9	30.1	34.8	34.5	35.4	39.0	39.3	46.3	46.2	<b>26</b>
A3: Standard Deviation, dB	4.7	3.3	5.4	4.3	3.2	3.2	3.9	3.2	4.3	

### EN 352-2:2002 Table (SNR Table)

B1: Frequency (Hz)	125	250	500	1000	2000	4000	8000
B2: Mf (dB)	30.0	28.8	32.0	34.4	35.8	39.6	43.4
B3: sf (dB)	4.7	3.3	4.3	4.5	3.4	5.0	5.4
B4: APVf	25.3	25.6	27.7	29.9	32.4	34.6	38.1

B5:  
 SNR: 33 dB  
 H= 33 dB  
 M= 30 dB  
 L= 28dB

APVf=MF-SF9 (dB)

## Models

IT-36 ISOtunes Sport ADVANCE

Full manual can be found at [ISOtunes.com/ADVANCEManual](http://ISOtunes.com/ADVANCEManual)

## Important

Please read, understand, and follow all safety information.

## Fitting

The ISOtunes Sport ADVANCE comes with 4 sets of TRILOGY™ foam eartips (XS,S,M,L) and 3 sets of silicone eartips (S,M,L). Choose the size that fits best in your ear canal. Remember, the snugger the fit, the better the noise blocking. The silicone eartips are intended for use when NOT in noisy situations.

ISOtunes® TRILOGY™ foam eartips have a threaded core and the sound port on the earbud is also threaded.

1. Twist the foam eartip counterclockwise to remove and clockwise to place on a new foam eartip.
2. Carefully compress the foam eartip on the stem/sound port.
3. Insert the foam/eartip into your ear as deeply as is comfortable and hold for 5 seconds while the foam expands.
4. Repeat with the second eartip.

Hint: To open your ear canal wider, lift the top of your ear up and away from your head, as shown in the diagram.

## Introduction

Thank you for purchasing ISOtunes Sport ADVANCE professional noise-isolating earbuds. These earbuds have been specifically designed to protect against harmful noise – allowing you to block out much of the surrounding noise so you can

listen to your music or talk on the phone with less interruption. This product has been tested and meets the ANSI & NIOSH standards for a hearing protector, with a Single Number Rating (SNR) of 33 dB and a Noise Reduction Rating (NRR) of 26 dB. Full testing details are available in the Noise Attenuation section of this booklet.

### **Noise Attenuation**

ISOtunes Sport ADVANCE is tested and approved in accordance with ANSI S3.19-1974 Specifications.

### **ANSI**

S3.19-1974

The level of noise entering a person's ear, when these earbuds are worn as directed, is closely approximated by the difference between the A-weighted environmental noise level and the Noise Reduction Rating (NRR). Improper fit of this device will reduce its effectiveness in attenuating noise. Consult the enclosed instructions for proper fitting.

A1: Frequency (Hz)

A2: Mean Attenuation (dB)

A3: Standard Deviation (dB)

Example:

1. The surrounding noise level measured at the ear is 100 dB.
2. The NRR of ISOtunes Sport ADVANCE is 26 dB.
3. The noise level entering the ear is approximately equal to 74dB.

Please note that the NRR is based on the attenuation of continuous noise and may not be an accurate indicator of the protection attainable against impulsive noise, such as gunfire.

### **EN 352**

B1: Frequency (Hz)

B2: Mean Attenuation (dB)

B3: Standard Deviation (dB)

B4: Assumed Protection Value (APV) (dB)

B5:

H = Hearing protection estimation for high frequency sounds ( $f \geq 2000\text{Hz}$ )

M = Hearing protection estimation for medium frequency sounds ( $500 \text{ Hz} < f < 2000\text{Hz}$ )

L = Hearing protection estimation for low frequency sounds ( $f \leq 500\text{Hz}$ )

### **SafeMax™ Technology**

ISOtunes Sport ADVANCE incorporates SafeMax™ Technology, therefore its volume output has been limited to 85 decibels (IT-36, IT-38), and 79 decibels (IT-39). ISOtunes® devices with SafeMax™ Technology are OSHA, NIOSH, and ANSI compliant and, when designated, meet the European Safety Standard EN 352.

### **Tactical Sound Control™ Technology**

This product includes TSC - Tactical Sound Control or Aware Technology. This is a microphone technology that allows the user to hear the world around them, but always at a safe listening level. When ambient noise breaches a safe listening level, the microphone technology immediately responds and attenuates to a safe level.

This feature automatically turns on when the product turns on. Adjusting the TSC/Aware volume is easy. Simply press the TSC/Aware Volume Up and Down Button.

## Cleaning and Maintenance

TRILOGY™ foam eartips are disposable. To ensure peak performance, we recommend replacing TRILOGY™ foam tips every three months or when they become soiled. In order to purchase additional tips, please go to [www.ISOtunes.com](http://www.ISOtunes.com) or [www.ISOtunes.co.uk](http://www.ISOtunes.co.uk)

TRILOGY™ foam eartips should be regularly inspected for deterioration, cracking, or other damage. The eartips can be cleaned in between uses with a damp cloth and water. Overtime, the eartips should be replaced.

Clean your ISOtunes Sport ADVANCE by gently wiping them with a clean damp cloth. Mild soap can be applied to the cloth.

Do not use abrasive cleaning solvents to clean the headset. Avoid scratching the headset with sharp objects, as this may cause damage.

Keep the headset away from high temperature areas.

## WARNINGS

ISOtunes Sport ADVANCE does an excellent job of blocking outside noise. As such, this product should NOT be used in environments where users need to be fully aware of their surroundings for personal safety reasons. For example, do NOT use them while driving a car or riding a motorcycle. Similarly, do NOT use them when riding a bicycle outside. The user is solely responsible for ensuring that this product is used ONLY in safe environments.

This product may be adversely affected by certain chemical substances, such as bug spray and sunscreen. Further information may be sought from the manufacturer.

These earplugs should not be used where the connecting cord is at risk of being caught up during use.

## Recommendations

The wearer should ensure the product is properly cleaned and dry before and after use. Storage should be in a clean and dry location between -20 °C and 50 °C. The battery should not be fully discharged before long term storage.

The wearer should ensure that:

- The hearing protector is fitted, adjusted, and maintained in accordance with the manufacturer's instructions.
- The hearing protector is worn at all times in noisy environments..
- The hearing protector is regularly inspected for serviceability.

If these recommendations are not adhered to, the protection afforded by the hearing protector will be severely impaired.

## Additional Notes

ISOtunes Sport ADVANCE is compliant with Bluetooth® V5. We do not guarantee compatibility of all functions on every Bluetooth®-enabled device. Please check your device's user manual for compatibility and functionality.

For additional information or questions about ISOtunes® products or spares and accessories, please contact our support team.

## UK & Europe

[uk-eurosupport@isotunesaudio.com](mailto:uk-eurosupport@isotunesaudio.com)

**North America**

support@isotunesaudio.com

1-844-396-3737

Monday-Friday 9-5 ET

**FCC**

Caution: The user is cautioned that changes or modifications not expressly approved by the party responsible for compliance could void the users' authority to operate the equipment

This device complies with Part 15 of the FCC Rules. Operation is subject to the following two conditions: (1) this device may not cause harmful interference, and (2) this device must accept any interference received, including interference that may cause undesired operation.

# Localización De Los Controles

1. Aumento del volumen de la música
2. Bajada del volumen de la música
3. Aumento del volumen de TSC™
4. Bajada del volumen de TSC™
5. Botón multifunción
6. Micrófono Bluetooth
7. Luz indicadora led
8. Puerto de carga
9. Auriculares magnéticos

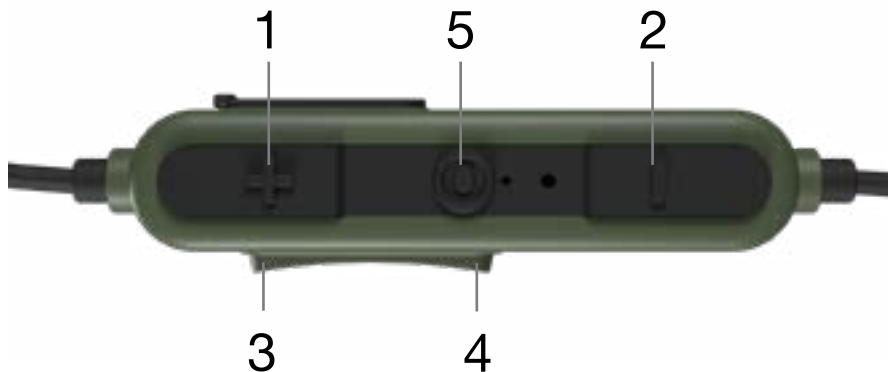

# Tecnología Tactical Sound Control™

Este producto incluye TSC - Tactical Sound Control (control de sonido táctico). Esta es una tecnología de micrófono que permite al usuario oír el mundo que lo rodea, pero siempre a un nivel auditivo seguro. Cuando el sonido de ambiente supera un nivel auditivo seguro, la tecnología de micrófono responde de inmediato y lo atenúa a un nivel seguro.

Esta función se activa de manera automática cuando el producto se enciende. Ajustar el volumen de TSC es fácil. Solo presione el botón para subir **(3)** y bajar el volumen del TSC **(4)**.





# Carga

Los auriculares se cargan con un cargador micro-USB y tienen una capacidad de hasta 10 horas de música y conversación entre cargas.

1



Cárguelos con el cable micro-USB que se incluye conectándolos al puerto de carga (8).

*\*La tensión de carga no debe superar los 5 V.*

2

Mientras el cable está conectado al puerto de carga (8), la luz indicadora led (7) advierte si la batería se está cargando o está completamente cargada.

## Luz indicadora led

-  Rojo fijo = cargando (cable conectado)
-  Azul fijo = carga completa (cable conectado)

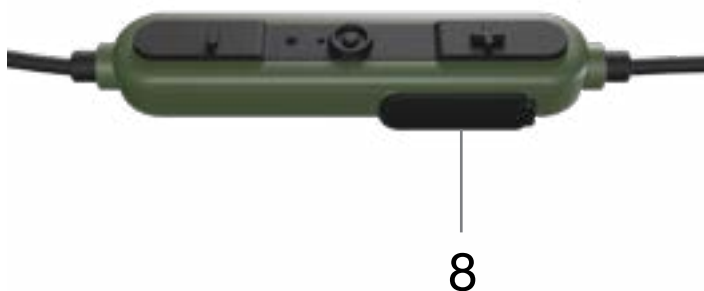



# Encendido/apagado

**Encendido:** Mantenga presionado el botón multifunción (5) durante 3 segundos. (escuchará «Power On»)

**Apagado:** Mantenga presionado el botón multifunción (5) durante 3 segundos. (escuchará «Power Off»)

## Luz indicadora led

-  Azul intermitente = encendido
-  Rojo intermitente = apagado



## ATENCIÓN

ISOtunes Sport ADVANCE cuenta con una función de apagado que conserva la vida útil de la batería. Después de 2 horas de desconexión Bluetooth, el dispositivo se apagará. Simplemente enciéndalo de nuevo para seguir utilizando.”

# Conexión Bluetooth

Cuando se encienden, los auriculares activan automáticamente el modo de conexión. Escuchará «Bluetooth Pairing Mode» y la luz indicadora led (7) parpadeará en azul y rojo de forma alterna.

1

Diríjase a los ajustes de Bluetooth de su dispositivo.

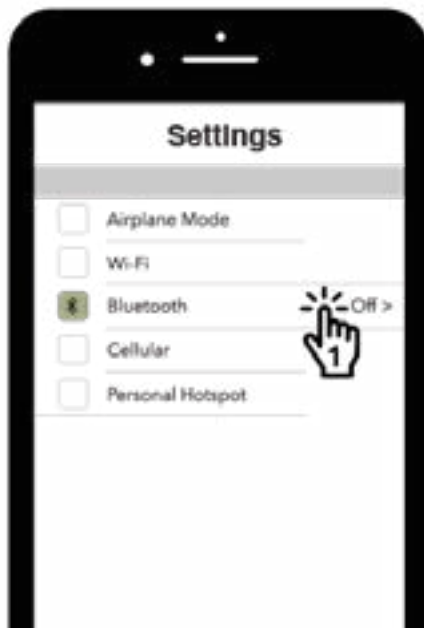

2

Busque «ISOtunes Sport ADVANCE». Conéctelo.

Una vez conectado, escuchará «Bluetooth Connected».

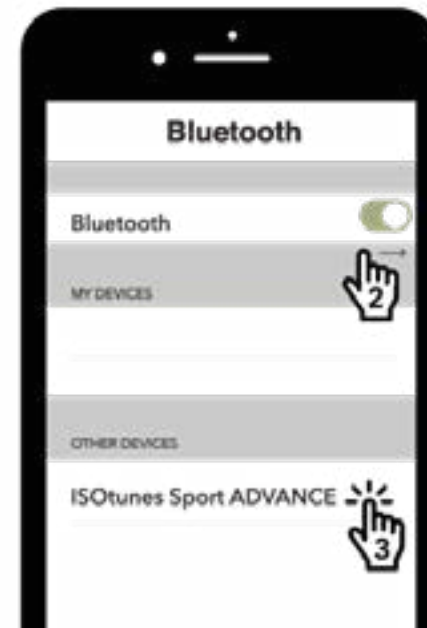

# Modo De Conexión Doble

Este producto puede conectarse a dos dispositivos al mismo tiempo, como su teléfono y su ordenador.

1. Conecte su primer dispositivo como se describe en Conexión Bluetooth.  
Este será el dispositivo A.
2. Mantenga pulsado el botón multifunción **(5)** durante 7 segundos hasta que escuche «Bluetooth Pairing Mode» (escuchará «Power Off», pero deberá seguir presionando el botón hasta que escuche «Bluetooth Pairing Mode»).
3. Conecte su segundo dispositivo como se describe en Conexión Bluetooth.  
Este será el dispositivo B.
4. En el dispositivo A, diríjase al menú Bluetooth y conéctese manualmente a ISOtunes PRO Aware.
5. Ya están los dos dispositivos conectados.

## Restablecimiento de la conexión

Si tiene problemas para conectarse a cualquier dispositivo, recomendamos que restablezca la conexión:

1. Los auriculares deberán estar encendidos.
2. Mantenga pulsados los botones de aumento de volumen **(1)** y de bajada de volumen **(2)** durante 4 segundos.
3. Déjelos pulsados y suéltelos cuando escuche un tono doble.

### Luz indicadora led



Azul y rojo intermitente = modo de conexión

# Música

## **Reproducción/Pausa:**

Presione brevemente una vez el botón multifunción (5)

## **Siguiente pista:**

Presione dos veces el botón multifunción (5)

## **Pista anterior:**

Presione tres veces el botón multifunción (5)

## **Aumento del volumen de la música:**

Presione brevemente una vez el botón de subida de volumen (1)

## **Bajada del volumen de la música:**

Presione brevemente una vez el botón de bajada de volumen (2)

## **Aumento del volumen de TSC™:**

Presione brevemente una vez el botón de subida de volumen (3)

## **Bajada del volumen de TSC™:**

Presione brevemente una vez el botón de bajada de volumen (4)

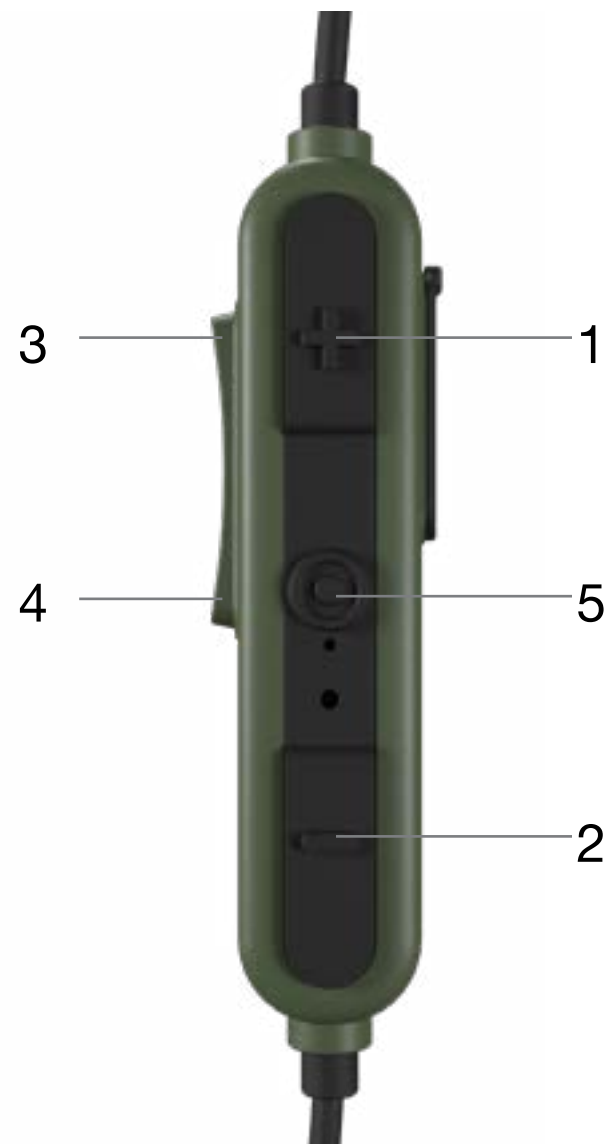

# Llamadas telefónicas

**Responder/finalizar una llamada:** Presione brevemente una vez el botón multifunción **(5)**

**Rechazar una llamada:** Mantenga presionado el botón multifunción **(5)** durante 1 segundo.

## Siri/Asistente de Google

Mantenga presionado el botón multifunción **(5)** durante 1 segundo.



## Colocación



ANSI S3.19-1974 Table (NRR Table)

A1: Frequency, Hz	125	250	500	1000	2000	3150	4000	6300	8000	NRR
A2: Grand Mean Attenuation, dB	32.9	30.1	34.8	34.5	35.4	39.0	39.3	46.3	46.2	<b>26</b>
A3: Standard Deviation, dB	4.7	3.3	5.4	4.3	3.2	3.2	3.9	3.2	4.3	

EN 352-2:2002 Table (SNR Table)

B1: Frequency (Hz)	125	250	500	1000	2000	4000	8000
B2: MF (dB)	30.0	28.8	32.0	34.4	35.8	39.6	43.4
B3: $\sigma$ (dB)	4.7	3.3	4.3	4.5	3.4	5.0	5.4
B4: APVf	25.3	25.6	27.7	29.9	32.4	34.6	38.1

B5:  
 SNR: 33 dB  
 H= 33 dB  
 M= 30 dB  
 L= 28dB

APVf=MF-SF9 (dB)

## Modelos

IT-36 ISOtunes Sport ADVANCE

El manual completo puede encontrarse en [ISOtunes.com/ADVANCEManual](http://ISOtunes.com/ADVANCEManual)

## Importante

Lea, comprenda y acate toda la información de seguridad.

## Calce

El ISOtunes Sport ADVANCE viene con cuatro pares de almohadillas de espuma TRILOGY™ (XS, S, M, L) y tres pares de almohadillas de silicona (S, M, L). Elija el tamaño que mejor le calce en el canal auditivo. Recuerde que mientras más ajustado sea el calce, mejor será el bloqueo de ruidos. Las almohadillas de silicona están diseñadas para usarse cuando NO se esté en situaciones de mucho ruido.

Las almohadillas de espuma ISOtunes® TRILOGY™ tienen un centro enroscado y el puerto de sonido del auricular también es enroscado.

1. Gire la almohadilla de espuma en sentido contrario a las agujas del reloj para quitarla, y en sentido de las agujas del reloj para colocar una nueva.
2. Con cuidado, apriete la almohadilla de espuma en el eje/ puerto de sonido.
3. Inserte la almohadilla/espuma en el oído tan profundo como le resulte cómodo, y manténgala allí por cinco segundos hasta que la espuma se expanda.
4. Repita con la segunda almohadilla.

Sugerencia: Para abrir más el canal auditivo, levante y estire hacia afuera la parte superior de la oreja, como se muestra en el diagrama.

## Introducción

Gracias por comprar los auriculares con aislamiento de ruido profesional ISOtunes Sport ADVANCE. Estos auriculares se diseñaron específicamente para proteger contra el ruido dañino, para permitirle bloquear la mayor parte del ruido circundante para que pueda escuchar su música o hablar por teléfono con menos interrupciones. Este producto se puso a prueba y cumple los estándares ANSI y NIOSH para la protección auditiva, con un Single Number Rating (SNR) de 33 dB y un Noise Reduction Rating (NRR) de 26 dB. Los detalles completos de las pruebas están disponibles en la sección Atenuación del ruido de este manual.

## Atenuación del ruido

ISOtunes Sport ADVANCE se prueba y autoriza de acuerdo con las especificaciones de ANSI S3.19-1974.

## ANSI

### S3.19-1974

El nivel de ruido que ingresa al oído de una persona, cuando estos auriculares se utilizan como se indica, se aproxima a la diferencia entre el nivel de ruido ambiental ponderado A y el Noise Reduction Rating (NRR). Un calce incorrecto del dispositivo reducirá su efectividad para atenuar el ruido. Consulte las instrucciones adjuntas para conocer el calce correcto.

A1: Frecuencia (Hz)

A2: Atenuación media (dB)

A3: Desviación estándar (dB)

Ejemplo:

1. El nivel de ruido circundante medido en el oído es de 100 dB.
2. El NRR de ISOtunes Sport ADVANCE es 26 dB.

3. El nivel de ruido que ingresa al oído es aproximadamente igual a 74 dB.

Tenga en cuenta que el NRR se basa en la atenuación de ruidos continuos y puede no ser un indicador preciso de la protección que se puede tener contra ruidos impulsivos, como disparos.

## EN 352

B1: Frecuencia (Hz)

B2: Atenuación media (dB)

B3: Desviación estándar (dB)

B4: Valor de Protección Asumida (APV) (dB)

B5:

H = Estimación de protección auditiva para sonidos de frecuencia alta ( $f \geq 2000$  Hz)

M = Estimación de protección auditiva para sonidos de frecuencia media ( $500 \text{ Hz} < f < 2000 \text{ Hz}$ )

L = Estimación de protección auditiva para sonidos de frecuencia baja ( $f \leq 500$  Hz)

## Tecnología SafeMax™

ISOtunes Sport ADVANCE incorpora tecnología SafeMax™, por lo que su salida de volumen se limitó a 85 decibeles (IT-36, IT-38), y 79 decibeles (IT-39). Los dispositivos ISOtunes® con tecnología SafeMax™ cumplen con OSHA, NIOSH y ANSI y, cuando se lo designa, con el Estándar Europeo de Seguridad EN 352.

## Tecnología Tactical Sound Control™

Este producto incluye tecnología TSC - Tactical Sound Control o Aware. Se trata de una tecnología del micrófono que le permite al usuario escuchar los sonidos del entorno, pero siempre a un nivel de sonido seguro. Cuando el ruido del



entorno supera el nivel seguro, la tecnología del micrófono responde inmediatamente y lo atenúa hasta alcanzar un nivel seguro.

Esta función se activa automáticamente cuando se prende el producto. Ajustar el volumen TSC/Aware es sencillo, simplemente presione el botón de Subir/bajar volumen de TSC/Aware.

### **Limpieza y mantenimiento**

Las almohadillas de espuma TRILOGY™ son desechables. Para garantizar un rendimiento óptimo, recomendamos reemplazar las puntas de espuma TRILOGY™ cada tres meses o cuando se ensucien. Para adquirir puntas adicionales, vaya a [www.ISOtunes.com](http://www.ISOtunes.com) o [www.ISOtunes.co.uk](http://www.ISOtunes.co.uk)

Las almohadillas de espuma TRILOGY™ deben verificarse regularmente en búsqueda de deterioro, rayones u otro tipo de daño. Las almohadillas pueden limpiarse entre usos con un paño húmedo y agua. Con el tiempo, se las deberá reemplazar.

Para limpiar sus ISOtunes Sport ADVANCE, páseles un paño húmedo limpio con suavidad. Puede aplicarse jabón neutro al paño.

No use solventes de limpieza abrasivos para limpiar los auriculares. Evite rayar los auriculares con objetos punzantes, ya que esto podría ocasionar daños.

Mantenga los auriculares lejos de áreas de temperaturas altas.

### **ADVERTENCIAS**

ISOtunes Sport ADVANCE es excelente para bloquear el ruido exterior. Por ello, este producto NO debería usarse en

entornos en los que los usuarios deben estar completamente conscientes del entorno por motivos de seguridad personal. Por ejemplo, NO los use mientras conduce un automóvil o una motocicleta, NI cuando anda en bicicleta afuera. El usuario es el único responsable de garantizar que este producto se use SOLO en entornos seguros.

Este producto puede verse perjudicado por ciertas sustancias químicas, como repelente para insectos y protectores solares. Puede solicitarse más información al fabricante.

Estos auriculares no deberían usarse cuando el cable conector esté en riesgo de quedar atrapado durante el uso.

### **Recomendaciones**

La persona que utilice el producto debe garantizar que se lo limpie y seque correctamente antes y luego del uso. Se lo debe almacenar en un lugar seco y limpio de entre -20 °C y 50 °C. La batería no debe estar completamente descargada antes de almacenarlo por un largo período.

La persona que utilice el producto debe garantizar que:

- El protector auditivo se calce, ajuste y mantenga de acuerdo con las instrucciones del fabricante.
- El protector auditivo se utilice en todo momento en entornos ruidosos.
- El protector auditivo se inspeccione regularmente para verificar la necesidad de mantenimiento.

Si estas recomendaciones no se acatan, la protección que brinda el protector auditivo se verá gravemente deteriorada.

**Avisos adicionales**

ISOtunes Sport ADVANCE está homologado con la versión 5 de Bluetooth®. No garantizamos la compatibilidad de todas las funciones en todos los dispositivos con Bluetooth®. Consulte el manual del usuario de su dispositivo para conocer la compatibilidad y funcionalidad.

Para obtener información adicional, o si tiene preguntas acerca de los productos, repuestos o accesorios de IStunes®, comuníquese con nuestro equipo de asistencia.

**Reino Unido y Europa**

uk-eurosupport@isotunesaudio.com

**América del Norte**

support@isotunesaudio.com

1-844-396-3737

De lunes a viernes de 9:00 a. m. a 5:00 p. m. ET

**FCC**

Precaución: Se informa al usuario que los cambios o las modificaciones no aprobadas expresamente por la parte responsable del cumplimiento podrían anular la autoridad de los usuarios para operar el equipo.

Este dispositivo cumple con la Parte 15 de las Normas de la FCC. La operación está sujeta a estas dos condiciones: (1) este dispositivo no puede causar interferencias dañinas, y (2) este dispositivo debe aceptar cualquier interferencia recibida, incluida aquella que pueda causar operaciones no deseadas.

# Emplacement des Contrôles

1. Augmenter le volume de la musique
2. Diminuer le volume de la musique
3. Augmenter le seuil de volume TSC™
4. Diminuer le seuil de volume TSC™
5. Touche multi-fonctions (TMF)
6. Micro Bluetooth
7. Indicateur LED
8. Prise de recharge
9. Écouteurs magnétiques

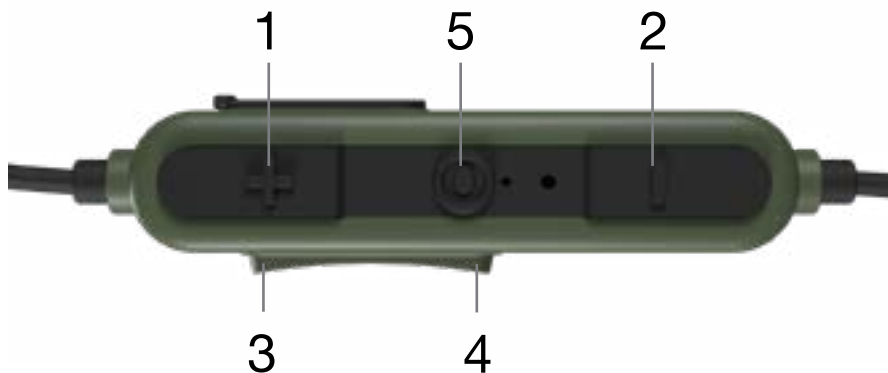

# Technologie Tactical Sound Control™

Ce produit comprend le TSC - Tactical Sound Control. Il s'agit d'une technologie de microphones qui permet à l'utilisateur d'entendre le monde qui l'entoure, mais toujours à un niveau d'écoute sûr. Lorsque le bruit ambiant dépasse un niveau d'écoute sûr, la technologie de microphones réagit immédiatement et s'atténue à un niveau sûr.

Cette fonction s'active automatiquement lorsque le produit est mis en marche. Le réglage du volume TSC est facile. Il suffit d'appuyer sur le bouton TSC Volume Up **(3)** et Down **(4)**.



# Recharge

Les écouteurs se rechargent à l'aide d'un chargeur micro-USB, et permettent 10 heures d'écoute et de conversation entre chaque recharge.

1



Rechargez les écouteurs à l'aide du câble micro-USB fourni en le connectant à la prise de recharge (8).

*\*La tension de charge ne doit pas excéder 5v.*

2

Lorsque le câble est connecté à la prise de charge (8), l'indicateur LED (7) vous indique si la batterie est en cours de recharge ou si elle est complètement rechargée.

## Indicateur LED

-  Rouge continu = en cours de recharge (Câble connecté)
-  Bleu continu = complètement rechargée (Câble connecté)





# Mise sous/hors tension

**Mise sous tension:** Pressez la TMF (5) et maintenez la pression pendant 3 secondes. (vous entendrez « Sous tension »)

**Mise hors tension:** Pressez la TMF (5) et maintenez la pression pendant 3 secondes. (vous entendrez « Hors tension »)

## Indicateur LED

 Bleu clignotant = sous tension

 Rouge clignotant = hors tension



## ATTENTION

ISOtunes Sport ADVANCE est doté d'une fonction d'extinction qui préserve la durée de vie de la batterie. Après 2 heures de déconnexion Bluetooth, l'appareil s'éteindra. Il suffit de le rallumer pour continuer à l'utiliser.

# Couplage Bluetooth

Après la mise sous tension, les écouteurs se mettront automatiquement en mode couplage. Vous entendrez « Mode couplage Bluetooth » et la diode LED (7) clignotera, en alternant le rouge et le bleu.

1

Ouvrez les paramètres Bluetooth de votre appareil.



2

Sélectionnez « ISOtunes Sport ADVANCE ».  
Coupez et connectez les systèmes.  
Une fois connecté, vous entendrez « Bluetooth connecté. »



# Mode de connexion double

Ce produit peut être connecté à deux appareils en même temps, par exemple votre téléphone et votre ordinateur.

1. Couplez et connectez votre premier appareil comme décrit au chapitre Couplage Bluetooth. Ce sera l'appareil A.

2. Pressez la TMF **(5)** et maintenez la pression pendant 7 secondes jusqu'à ce que vous entendiez « Mode de couplage Bluetooth » (vous entendrez tout d'abord « Hors tension » ; maintenez la pression sur la touche jusqu'à ce que vous entendiez « Mode de couplage Bluetooth »).

3. Couplez et connectez le 2e appareil comme décrit au chapitre Couplage Bluetooth. Ce sera l'appareil B.

4. Sur l'appareil A, allez sur le menu Bluetooth et connectez manuellement l'appareil à ISOtunes PRO Aware.

5. Les deux appareils sont à présent connectés.

## Réinitialisation du couplage

Si vous avez des difficultés à connecter un appareil, nous recommandons de réinitialiser le couplage :

1. Les écouteurs doivent être mis sous tension.
2. Pressez les touches Augmenter le volume **(1)** et Diminuer le volume **(2)** et maintenez la pression pendant 4 secondes.
3. Continuez à maintenir la pression jusqu'à ce que vous entendiez une double tonalité, puis relâchez la pression.

### Indicateur LED



Bleu et rouge alternant = mode couplage



# Musique

## Lecture/Pause:

Pressez brièvement la TMF (5)

## Plage suivante:

Pressez deux fois la TMF (5)

## Plage précédente:

Pressez trois fois la TMF (5)

## Augmenter le volume de la musique:

Pressez brièvement la touche Augmenter le volume (1)

## Diminuer le volume de la musique:

Pressez brièvement la touche Diminuer le volume (2)

## Augmenter le seuil de volume TSC™:

Pressez brièvement la touche Augmenter le seuil de volume (3)

## Diminuer le seuil de volume TSC™:

Pressez brièvement la touche Diminuer le seuil de volume (4)



# Appels téléphoniques

**Répondre/Terminer l'appel:** Pressez brièvement la TMF (5)

**Rejeter l'appel:** Pressez la TMF (5) et maintenez la pression pendant 1 seconde

## Assistant Siri / Google

Pressez la TMF (5) et maintenez la pression pendant 1 seconde.



## Adaptation



ANSI S3.19-1974 Table (NRR Table)

A1: Frequency, Hz	125	250	500	1000	2000	3150	4000	6300	8000	NRR
A2: Grand Mean Attenuation, dB	32.9	30.1	34.8	34.5	35.4	39.0	39.3	46.3	46.2	<b>26</b>
A3: Standard Deviation, dB	4.7	3.3	5.4	4.3	3.2	3.2	3.9	3.2	4.3	

EN 352-2:2002 Table (SNR Table)

B1: Frequency (Hz)	125	250	500	1000	2000	4000	8000
B2: MF (dB)	30.0	28.8	32.0	34.4	35.8	39.6	43.4
B3: $\sigma$ (dB)	4.7	3.3	4.3	4.5	3.4	5.0	5.4
B4: APVf	25.3	25.6	27.7	29.9	32.4	34.6	38.1

B5:  
SNR: 33 dB  
H= 33 dB  
M= 30 dB  
L= 28dB

APVf=MF-SF9 (dB)

## Modèles

IT-36 ISOtunes Sport ADVANCE

Le manuel complet est disponible sur [ISOtunes.com/ADVANCEManual](http://ISOtunes.com/ADVANCEManual)

## Important

Veuillez lire, comprendre et suivre toutes les informations relatives à la sécurité.

## Adaptation

L'ISOtunes Sport ADVANCE est livré avec 4 jeux d'écouteurs en mousse TRILOGY™ (XS,S,M,L) et 3 jeux d'écouteurs en silicone (S,M,L). Choisissez la taille qui convient le mieux à votre conduit auditif. N'oubliez pas que plus l'ajustement est serré, mieux le bruit est bloqué. Les écouteurs en silicone sont destinés à être utilisés lorsqu'ils ne sont PAS utilisés dans des situations bruyantes.

Les écouteurs en mousse ISOtunes® TRILOGY™ ont un noyau fileté et l'orifice sonore de l'écouteur est également fileté.

1. Tournez l'écouteur en mousse dans le sens inverse des aiguilles d'une montre pour le retirer et dans le sens des aiguilles d'une montre pour le placer sur un nouvel écouteur en mousse.
2. Comprimez soigneusement l'écouteur en mousse sur l'orifice de la tige et du son.
3. Insérez la mousse/écouteur dans votre oreille aussi profondément que possible et maintenez-la pendant 5 secondes pendant que la mousse se dilate.
4. Répétez l'opération avec le deuxième écouteur.

Conseil : Pour ouvrir plus largement votre conduit auditif, soulevez le haut de votre oreille et éloignez-vous de votre tête, comme indiqué sur le schéma.

## Introduction

Nous vous remercions d'avoir acheté des écouteurs professionnels à isolation phonique ISOtunes Sport ADVANCE . Ces écouteurs ont été spécialement conçus pour protéger contre les bruits nocifs, en vous permettant de bloquer une grande partie du bruit ambiant afin que vous puissiez écouter votre musique ou parler au téléphone avec moins d'interruption. Ce produit a été testé et répond aux normes ANSI et NIOSH pour une protection auditive, avec un indice numérique unique (SNR) de 33 dB et un indice de réduction du bruit (NRR) de 26 dB. Les détails complets des tests sont disponibles dans la section Atténuation du bruit de cette brochure.

## Atténuation du bruit

ISOtunes Sport ADVANCE est testé et approuvé conformément aux spécifications ANSI S3.19-1974.

## ANSI

S3.19-1974

Le niveau de bruit pénétrant dans l'oreille d'une personne, lorsque ces écouteurs sont portés selon les instructions, est étroitement lié à la différence entre le niveau de bruit ambiant pondéré A et l'indice de réduction du bruit (NRR). Un mauvais ajustement de ce dispositif réduira son efficacité à atténuer le bruit. Consultez les instructions ci-jointes pour un montage correct.

A1: Fréquence (Hz)

A2: Atténuation moyenne (dB)

A3: Écart-type (dB)

Exemple :

1. Le niveau de bruit ambiant mesuré à l'oreille est de 100 dB.
2. Le NRR d'ISOtunes Sport ADVANCE est de 26 dB.
3. Le niveau de bruit entrant dans l'oreille est approximative-

ment égal à 74 dB.

Veuillez noter que le NRR est basé sur l'atténuation du bruit continu et peut ne pas être un indicateur précis de la protection possible contre le bruit impulsif, comme les tirs d'armes à feu.

## EN 352

B1: Fréquence (Hz)

B2: Atténuation moyenne (dB)

B3: Écart-type (dB)

B4: Valeur de protection présumée (APV) (dB)

B5:

H = Estimation de la protection auditive pour les sons de haute fréquence ( $f \geq 2000\text{Hz}$ )

M = Estimation de la protection auditive pour les sons de moyenne fréquence ( $500 \text{ Hz} < f < 2000\text{Hz}$ )

L = Estimation de la protection auditive pour les sons de basse fréquence ( $f \leq 500\text{Hz}$ )

## Technologie SafeMax™

ISOtunes Sport ADVANCE intègre la technologie SafeMax™, c'est pourquoi son volume de sortie a été limité à 85 décibels (IT-36, IT-38), et 79 décibels (IT-39). Les appareils ISOtunes® dotés de la technologie SafeMax™ sont conformes aux normes OSHA, NIOSH et ANSI et, lorsqu'ils sont désignés, répondent à la norme de sécurité européenne EN 352.

## Technologie Tactical Sound Control™

Ce produit comprend le TSC - Tactical Sound Control ou Aware Technology. Il s'agit d'une technologie de microphones qui permet à l'utilisateur d'entendre le monde qui l'entoure, mais toujours à un niveau d'écoute sûr. Lorsque le bruit ambiant dépasse un niveau d'écoute sûr, la technologie de microphones réagit immédiatement et s'atténue à un niveau sûr.

Cette fonction s'active automatiquement lorsque le produit est mis en marche. Le réglage du volume TSC/Aware est facile. Il suffit d'appuyer sur le bouton TSC/Aware Volume Up et Down.

### **Nettoyage et entretien**

Les écouteurs en mousse TRILOGY™ sont jetables. Pour garantir des performances optimales, nous recommandons de remplacer les écouteurs en mousse de TRILOGY™ tous les trois mois ou lorsqu'ils sont souillés. Pour acheter des conseils supplémentaires, veuillez consulter le site [www.ISOtunes.com](http://www.ISOtunes.com) ou [www.ISOtunes.co.uk](http://www.ISOtunes.co.uk)

Les écouteurs en mousse TRILOGY™ doivent être régulièrement inspectés pour vérifier qu'ils ne sont pas détériorés, fissurés ou endommagés. Les écouteurs peuvent être nettoyés entre deux utilisations avec un chiffon humide et de l'eau. Au fil du temps, les écouteurs doivent être remplacés.

Nettoyez vos ISOtunes Sport ADVANCE en les essuyant doucement avec un chiffon propre et humide. Un savon doux peut être appliqué sur le tissu.

N'utilisez pas de solvants de nettoyage abrasifs pour nettoyer le casque.

Évitez de gratter le casque avec des objets pointus, car cela pourrait l'endommager.

Gardez le casque loin des zones à haute température.

### **AVERTISSEMENTS**

ISOtunes Sport ADVANCE fait un excellent travail de blocage des bruits extérieurs. En tant que tel, ce produit ne doit PAS

être utilisé dans des environnements où les utilisateurs doivent être pleinement conscients de leur environnement pour des raisons de sécurité personnelle. Par exemple, ne les utilisez PAS lorsque vous conduisez une voiture ou une moto. De même, ne les utilisez PAS lorsque vous faites du vélo à l'extérieur. L'utilisateur est seul responsable de veiller à ce que ce produit soit utilisé UNIQUEMENT dans des environnements sûrs.

Ce produit peut être altéré par certaines substances chimiques, comme les insecticides et les écrans solaires. Des informations complémentaires peuvent être obtenues auprès du fabricant.

Ces écouteurs ne doivent pas être utilisés lorsque le cordon de raccordement risque d'être coincé pendant l'utilisation.

### **Recommandations**

L'utilisateur doit s'assurer que le produit est correctement nettoyé et sec avant et après utilisation. Le stockage doit se faire dans un endroit propre et sec, entre -20 °C et 50 °C. La batterie ne doit pas être complètement déchargée avant un stockage à long terme.

Le porteur doit s'en assurer :

- La protection auditive est ajustée, réglée et entretenue conformément aux instructions du fabricant.
- Le protecteur auditif est porté en permanence dans les environnements bruyants.
- Le protecteur auditif est régulièrement inspecté pour vérifier son bon fonctionnement.

Si ces recommandations ne sont pas respectées, la protection offerte par le protecteur auditif sera gravement compromise.

### **Notes complémentaires**

ISOtunes Sport ADVANCE est compatible avec Bluetooth® V5. Nous ne garantissons pas la compatibilité de toutes les fonctions sur chaque appareil compatible Bluetooth®. Veuillez consulter le manuel d'utilisation de votre appareil pour connaître sa compatibilité et ses fonctionnalités.

Pour toute information complémentaire ou question sur les produits ISOtunes® ou les pièces de rechange et accessoires, veuillez contacter notre équipe d'assistance.

### **Royaume-Uni et Europe**

[uk-eurosupport@isotunesaudio.com](mailto:uk-eurosupport@isotunesaudio.com)

### **Amérique du Nord**

[support@isotunesaudio.com](mailto:support@isotunesaudio.com)

1-844-396-3737

Lundi-vendredi 9-5 ET

### **FCC**

Attention: L'utilisateur est averti que les changements ou modifications non expressément approuvés par la partie responsable de la conformité pourraient annuler le pouvoir de l'utilisateur d'utiliser l'équipement

Cet appareil est conforme à la partie 15 des règles de la FCC. Le fonctionnement est soumis aux deux conditions suivantes :  
(1) ce dispositif ne doit pas causer d'interférences nuisibles, et  
(2) ce dispositif doit accepter toute interférence reçue, y compris les interférences qui peuvent causer un fonctionnement non souhaité.

# Position der Bedienelemente

1. Musik-Lautstärke erhöhen
2. Musik-Lautstärke verringern
3. TSC™-Lautstärke erhöhen
4. TSC™-Lautstärke verringern
5. Multifunktionstaste (MFB)
6. Bluetooth-Mikrofon
7. LED-Anzeige
8. Ladebuchse
9. Magnetische Ohrhörer

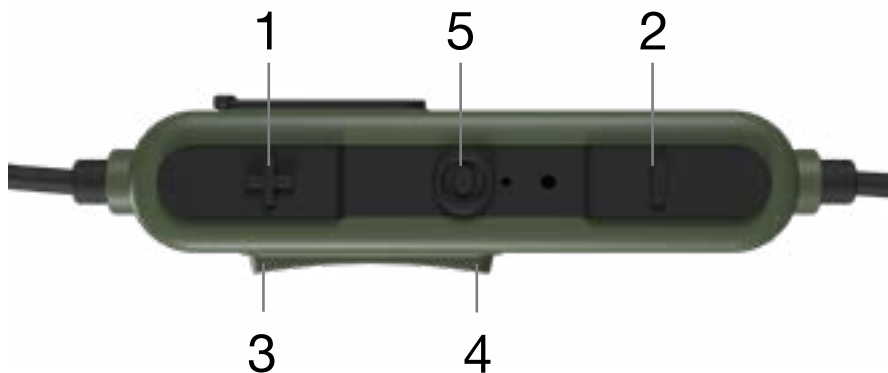

# Tactical Sound Control™ Technologie

Dieses Produkt enthält TSC - Tactical Sound Control. Es handelt sich hierbei um eine Mikrofontechnologie, die es dem Nutzer gestattet, die Welt um sich herum stets bei sicherer Lautstärke zu hören. Wenn der Umgebungslärmpegel eine sichere Lautstärke übersteigt, reagiert die Mikrofontechnologie sofort und dämmt das Geräusch auf ein sicheres Niveau.

Diese Funktion schaltet sich automatisch ein, wenn das Produkt eingeschaltet wird. Die Anpassung der TSC Lautstärke ist leicht. Sie drücken einfach auf den TSC Lautstärkereger + **(3)** und - **(4)**.





# Ladevorgang

Die Ohrhörer werden mit einem Micro-USB-Ladegerät geladen und bieten bis zu 10 Stunden Musikgenuss und Gesprächszeit.

1

Bitte verwenden Sie zum Aufladen das mitgelieferte Micro-USB-Kabel, indem Sie es in die Ladebuchse (8) stecken.

*\*Die Ladespannung darf 5 V nicht übersteigen.*

2

Wenn das Kabel in den Ladeanschluss (8) eingesteckt ist, informiert Sie die LED-Anzeige (7) darüber, ob der Akku geladen wird oder vollständig aufgeladen ist.

## LED-Anzeige



Durchgängig rot = wird geladen  
(Kabel verbunden)



Durchgängig blau = vollständig aufgeladen  
(Kabel verbunden)





# Ein-/Ausschalten

**Einschalten:** Halten Sie die MFB (5) 3 Sekunden lang gedrückt. (Sie hören „Power On.“)

**Ausschalten:** Halten Sie die MFB (5) 3 Sekunden lang gedrückt. (Sie hören „Power Off.“)

## LED-Anzeige

 Blinkt blau = Einschalten

 Blinkt rot = Ausschalten



## AUFMERSAMKEIT

ISOtunes Sport ADVANCE verfügt über eine Abschaltfunktion, die die Batterielebensdauer erhöht. Nach 2 Stunden Bluetooth-Trennung schaltet sich das Gerät automatisch aus. Schalten Sie es einfach wieder ein, um es weiter zu verwenden.

# Bluetooth-Kopplung

Nach dem Einschalten schalten die Kopfhörer automatisch in den Kopplungsmodus. Sie hören „Bluetooth Pairing Mode“ und die LED-Anzeige (7) blinkt abwechselnd blau und rot.

1

Öffnen Sie die Bluetooth-Einstellungen auf Ihrem Gerät.



2

Suchen Sie nach „ISOtunes Sport ADVANCE.“ Koppeln und verbinden Sie die Kopfhörer. Sobald die Verbindung hergestellt wurde, hören Sie „Bluetooth Connected.“



# Dual-Verbindungsmodus

Dieses Produkt kann sich mit zwei Geräten gleichzeitig verbinden, beispielsweise mit Ihrem Telefon und Ihrem Computer.

1. Führen Sie die Kopplung und Verbindung mit Ihrem ersten Gerät wie unter Bluetooth-Kopplung beschrieben durch.

Das ist Gerät A.

2. Halten Sie die MFB **(5)** 7 Sekunden lang gedrückt, bis Sie „Bluetooth Pairing Mode“ hören.

(Sie hören zuerst „Power Off“. Halten Sie die Taste weiter gedrückt, bis Sie „Bluetooth Pairing Mode“ hören.)

3. Führen Sie die Kopplung und Verbindung mit dem zweiten Gerät wie unter Bluetooth-Kopplung beschrieben durch.

Das ist Gerät B.

4. Öffnen Sie auf Gerät A das Bluetooth-Menü und stellen Sie manuell die Verbindung zu ISOtunes PRO Aware her.

5. Jetzt sind beide Geräte verbunden.

## Kopplung zurücksetzen

Sollten Sie Probleme haben, eine Verbindung zu einem Gerät herzustellen, empfehlen wir, die Kopplung zurückzusetzen:

1. Die Kopfhörer müssen eingeschaltet werden.

2. Halten Sie Lautstärke erhöhen **(1)** und Lautstärke verringern **(2)** 4 Sekunden lang gedrückt.

3. Halten Sie die Taste weiterhin gedrückt, bis ein doppelter Ton erklingt, und lassen Sie sie dann los.

### LED-Anzeige



Abwechselnd blau und rot = Kopplungsmodus

# Musik

## Wiedergabe/Pause:

Ein kurzes Drücken auf MFB (5)

## Nächster Titel:

Doppeltes Drücken auf MFB (5)

## Vorheriger Titel:

Dreifaches Drücken auf MFB (5)

## Musik-Lautstärke erhöhen:

Ein kurzes Drücken auf Lautstärke erhöhen (1)

## Musik-Lautstärke verringern:

Ein kurzes Drücken auf Lautstärke verringern (2)

## TSC™-Lautstärke erhöhen:

Ein kurzes Drücken auf Lautstärke erhöhen (3)

## TSC™-Lautstärke verringern:

Ein kurzes Drücken auf Lautstärke verringern (4)

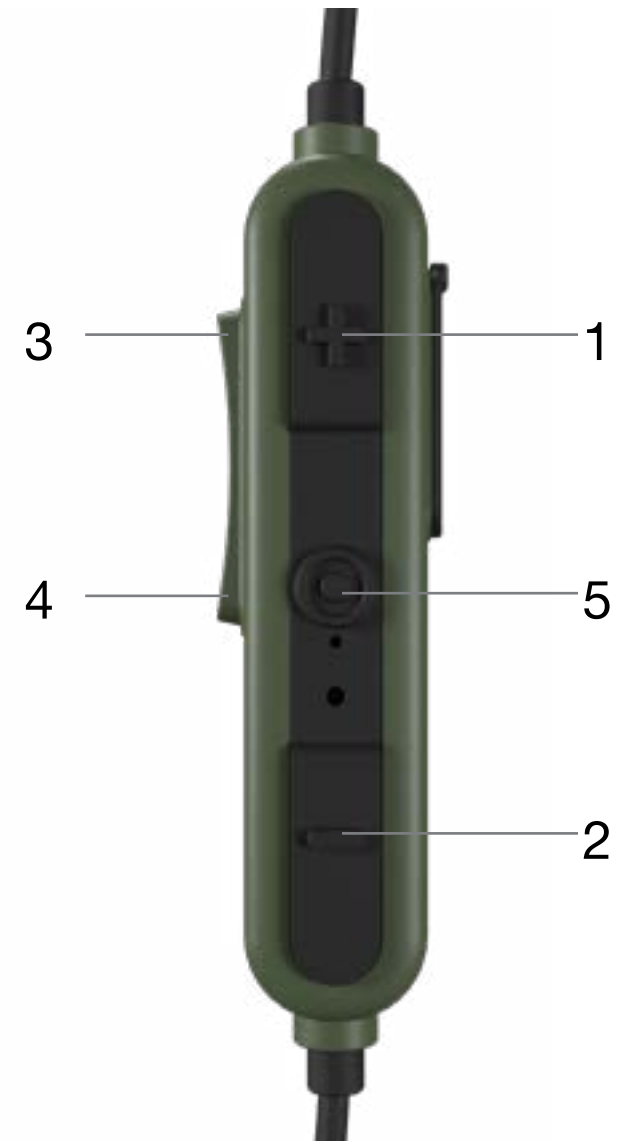

# Anrufe

**Anruf annehmen/beenden:** Ein kurzes Drücken auf MFB (5)

**Anruf ablehnen:** MFB (5) 1 Sekunden lang gedrückt halten

## Siri / Google Assistant

MFB (5) 1 Sekunden lang gedrückt halten.



## Passend Zu



### ANSI S3.19-1974 Table (NRR Table)

A1: Frequency, Hz	125	250	500	1000	2000	3150	4000	6300	8000	NRR
A2: Grand Mean Attenuation, dB	32.9	30.1	34.8	34.5	35.4	39.0	39.3	46.3	46.2	<b>26</b>
A3: Standard Deviation, dB	4.7	3.3	5.4	4.3	3.2	3.2	3.9	3.2	4.3	

### EN 352-2:2002 Table (SNR Table)

B1: Frequency (Hz)	125	250	500	1000	2000	4000	8000
B2: MF (dB)	30.0	28.8	32.0	34.4	35.8	39.6	43.4
B3: $\sigma$ (dB)	4.7	3.3	4.3	4.5	3.4	5.0	5.4
B4: APV	25.3	25.6	27.7	29.9	32.4	34.6	38.1

B5:  
SNR: 33 dB  
H= 33 dB  
M= 30 dB  
L= 28dB

APVf=MF-SF9 (dB)

## Modell

IT-36 ISOtunes Sport ADVANCE

Eine vollständige Gebrauchsanleitung ist unter [ISOtunes.com/ADVANCEManual](https://www.iso-tunes.com/ADVANCEManual) zu finden.

## Wichtig

Bitte lesen und beachten Sie sämtliche Informationen zur Sicherheit und nehmen Sie diese zur Kenntnis.

## Anpassung

ISOtunes Sport ADVANCE wird mit 4 Sets TRILOGY™-Schaumstoffohrstücken (XS, S, M, L) und 3 Sets Silikonohrstücken (S, M, L) geliefert. Wählen Sie die Größe aus, die am besten in Ihren Ohrkanal passt. Denken Sie daran, dass die Lärmdämpfung umso besser funktioniert, je enger das Ohrstück im Ohr anliegt. Die Silikonohrstücke sind nur dann zur Verwendung vorgesehen, wenn es NICHT laut ist.

Die ISOtunes® TRILOGY™-Schaumstoffohrstücke haben einen Kern mit einem Gewinde, und die Schallöffnung am Ohrhörer hat ebenfalls ein Gewinde.

1. Drehen Sie die Schaumstoffohrstücke gegen den Uhrzeigersinn, um sie zu entfernen, und im Uhrzeigersinn, um neue Schaumstoffohrstücke einzusetzen.
2. Pressen Sie das Schaumstoffohrstück am Stift / an der Schallöffnung vorsichtig zusammen.
3. Stecken Sie das Schaumstoffohrstück so tief, wie es Ihnen angenehm ist, in Ihr Ohr und halten Sie es 5 Sekunden lang, während sich der Schaumstoff ausdehnt.
4. Das Gleiche mit dem zweiten Ohrstück wiederholen.

Tipp: Um Ihren Ohrkanal zu erweitern, heben Sie den obersten Teil Ihrer Ohrmuschel an und ziehen ihn tendenziell vom Kopf weg, wie im Diagramm beschrieben.

## Einleitung

Wir bedanken uns dafür, dass Sie die professionellen ISOtunes Sport ADVANCE-Ohrhörer zur Lärmisolation gekauft haben. Diese Ohrhörer wurden konstruiert, um Sie konkret vor schädlichem Lärm zu schützen, indem ein großer Teil der Umgebungsgeräusche ausgeblendet wird, sodass Sie bei weniger Unterbrechungen telefonieren oder Musik hören können. Dieses Produkt wurde geprüft und erfüllt die Anforderungen der ANSI- & NIOSH-Standards in Sachen Gehörschutz, wobei

der einfache Dämmwert (Single Number Rating / der SNR-Wert) bei 33 dB und die Geräuschreduzierungsrate (Noise Reduction Rating / der NRR-Wert) bei 26 dB liegt. Sie können die vollständigen Angaben zur Prüfung in dieser Gebrauchsanleitung unter „Lärmdämpfung“ einsehen.

### **Lärmdämpfung**

ISOtunes Sport ADVANCE wurde geprüft und im Einklang mit den ANSI S3.19-1974-Spezifikationen zugelassen.

### **ANSI**

S3.19-1974

Der Lärmpegel, der auf das Ohr einer Person trifft, wenn diese Ohrhörer gemäß den Vorgaben dieser Gebrauchsanleitung getragen werden, nähert sich der Differenz zwischen dem A-bewerteten Umgebungslärmpegel und der Geräuschreduzierungsrate (dem NRR-Wert) eng an. Wenn dieses Gerät nicht richtig sitzt, verringert sich seine Effizienz in Sachen Lärmdämpfung. Lesen Sie die mitgelieferte Anleitung zur ordnungsgemäßen Anpassung.

A1: Frequenz (Hz)

A2: Durchschnittliche Dämpfung (dB)

A3: Standardabweichung (dB)

Beispiel:

1. Der Umgebungslärmpegel, der am Ohr gemessen wird, beträgt 100 dB.
2. Der NRR-Wert von ISOtunes Sport ADVANCE beläuft sich auf 26 dB.
3. Der Lärmpegel, der auf das Ohr trifft, beträgt ungefähr 74 dB.

Bitte beachten Sie, dass der NRR-Wert auf der Dämpfung von anhaltendem Lärm beruht und möglicherweise den erreichbaren Schutz vor plötzlich auftretenden Geräuschen, wie etwa dem

Knall von Schusswaffen, möglicherweise nicht exakt wiedergibt.

### **EN 352**

B1: Frequenz (Hz)

B2: Durchschnittliche Dämpfung (dB)

B3: Standardabweichung (dB)

B4: Angenommener Schutzwert (APV-Wert) (dB)

B5:

H = geschätzter Gehörschutz bei Geräuschen mit hoher Frequenz ( $f \geq 2000\text{Hz}$ )

M = geschätzter Gehörschutz bei Geräuschen mit mittlerer Frequenz ( $500\text{ Hz} < f < 2000\text{Hz}$ )

L = geschätzter Gehörschutz bei Geräuschen mit niedriger (auf Englisch „low“) Frequenz ( $f \leq 500\text{Hz}$ )

### **SafeMax™-Technologie**

ISOtunes Sport ADVANCE beinhaltet SafeMax™-Technologie. Daher ist die Ausgangslautstärke auf 85 Dezibel (IT-36, IT-38) und 79 Dezibel (IT-39) beschränkt. ISOtunes®-Geräte mit SafeMax™-Technologie entsprechen den Vorgaben der OSHA, NIOSH und ANSI und erfüllen bei entsprechender Kennzeichnung die Anforderungen des Europäischen Sicherheitsstandards EN 352.

### **Tactical Sound Control™-Technologie**

Dieses Produkt beinhaltet die sogenannte TSC / Tactical Sound Control oder Aware Technology. Dabei handelt es sich um eine Technologie, die es Nutzern mit Hilfe eines Mikrofons ermöglicht, die Welt um sie herum mittels Gehör zur Kenntnis zu nehmen, wobei die Lautstärke jedoch immer für das Gehör unschädlich ist. Wenn die Umgebungslärmpegel den Pegel überschreiten, der noch unschädlich ist, reagiert das Mikrofon sofort und dämpft den Lärm, sodass ein Ausmaß erreicht wird,



das für Ihr Gehör noch unschädlich ist.

Diese Funktion schaltet sich automatisch ein, wenn das Gerät eingeschaltet wird. Die TSC- / Aware-Lautstärke kann einfach angepasst werden. Drücken Sie dazu einfach auf den entsprechenden TSC- / Aware-Button für die Lautstärke, wobei „up“ höher und „down“ niedriger bedeutet.

### **Reinigung und Wartung**

TRILOGY™-Schaumstoffohrstücke können entsorgt werden. Um eine Topleistung sicherzustellen, empfehlen wir, die TRILOGY™-Schaumstoffohrstücke alle drei Monate oder dann, wenn sie schmutzig geworden sind, auszutauschen. Über [www.ISOtunes.com](http://www.ISOtunes.com) oder [www.ISOtunes.co.uk](http://www.ISOtunes.co.uk) können Sie zusätzliche Ohrstücke kaufen.

TRILOGY™-Schaumstoffohrstücke sollten regelmäßig auf Verschlechterung ihres Zustands, Rissbildung oder weitere Schäden untersucht werden. Sie können vor und nach Gebrauch mit einem feuchten Lappen und Wasser gereinigt werden. Im Laufe der Zeit sollten sie ausgetauscht werden.

Reinigen Sie Ihr ISOtunes Sport ADVANCE, indem Sie das Gerät sanft mit einem sauberen, feuchten Lappen abwischen. Auf den Lappen kann milde Seife aufgetragen werden.

Verwenden Sie zur Reinigung der Kopfhörer keine scharfen Putzmittel.

Vermeiden Sie auch die Entstehung von Kratzern am Kopfhörer durch scharfe Gegenstände, da dies zu Schäden führen kann.

Halten Sie den Kopfhörer von hohen Temperaturen fern.

### **ACHTUNG**

ISOtunes Sport ADVANCE blendet Geräusche, die von draußen

kommen, hervorragend aus. Somit sollte dieses Produkt NICHT in Umgebungen eingesetzt werden, in welchen sich die Nutzer ihres Umfelds aus Gründen der persönlichen Sicherheit im vollem Umfang bewusst sein müssen. Verwenden Sie das Gerät also beispielsweise NICHT, während Sie Auto oder Motorrad oder Fahrrad fahren. Es liegt in der alleinigen Verantwortung der Nutzer, dafür zu sorgen, dass dieses Produkt AUSSCHLIESSLICH in Umgebungen eingesetzt wird, in denen seine Verwendung nicht zu Sicherheitsproblemen führt.

Bestimmte chemische Substanzen, wie etwa Insektenspray und Sonnenschutzmittel, können diesem Produkt schaden. Beim Hersteller können Sie weitere Informationen hierzu einholen.

Diese Ohrstöpsel sollten nicht verwendet werden, wenn die Gefahr besteht, dass das Verbindungskabel während des Gebrauchs eingeklemmt wird.

### **Empfehlungen**

Die Träger sollten sicherstellen, dass das Produkt vor und nach Gebrauch ordnungsgemäß gereinigt wird und trocknet. Die Lagerung sollte an einem sauberen und trockenen Ort mit Temperaturen zwischen -20 °C und 50 °C erfolgen. Vor längerer Lagerung sollte der Akku nicht vollständig entladen werden.

Zudem sollten die Träger für Folgendes sorgen:

- Der Gehörschutz ist nach Maßgabe der Gebrauchsanleitung seitens des Herstellers einzusetzen, anzupassen und zu warten.
- In lauten Umgebungen sollte der Gehörschutz stets getragen werden.
- Der Gehörschutz ist regelmäßig auf seine Gebrauchsfähigkeit zu überprüfen.

Wenn diese Empfehlungen nicht beachtet werden, wird der

Schutz, den das Gerät bietet, stark beeinträchtigt.

chen können.

### **Zusätzliche Anmerkungen**

ISOtunes Sport ADVANCE ist mit Bluetooth® V5 kompatibel. Wir garantieren jedoch nicht die Kompatibilität sämtlicher Funktionen auf jedem Bluetooth®-fähigen Gerät. Bitte lesen Sie das Benutzerhandbuch Ihres Geräts, um Angaben zur Kompatibilität und Funktionsfähigkeit einzusehen.

Bitte wenden Sie sich an unser Supportteam, wenn Sie Fragen zu ISOtunes®-Produkten oder -Ersatzteilen oder -Zubehör haben oder weitere Informationen hierzu benötigen.

### **Großbritannien & Europa**

uk-eurosupport@isotunesaudio.com

### **Nordamerika**

support@isotunesaudio.com

1-844-396-3737

Montag - Freitag von 09. - 17.00 Uhr amerikanischer Ostküstenzeit (ET)

### **FCC**

Achtung: Die Nutzer werden darauf hingewiesen, dass Änderungen am Gerät, die nicht explizit von der Seite genehmigt wurden, die für die Einhaltung der gesetzlichen Vorgaben verantwortlich ist, ihr Recht zum Gebrauch und Betrieb des Geräts aufheben können.

Dieses Gerät entspricht den Anforderungen von Teil 15 der FCC-Regelungen. Nutzung und Betrieb des Geräts unterliegen den folgenden beiden Bedingungen: (1) Dieses Gerät darf keine schädlichen Störungen verursachen, und (2) dieses Gerät muss alle empfangenen Störungen aufnehmen können, auch wenn diese eine unerwünschte Beeinflussung des Betriebs verursa-

# Posizione dei comandi

1. Aumento volume della musica
2. Diminuzione volume della musica
3. Aumento volume TSC™
4. Diminuzione volume TSC™
5. Pulsante multifunzione (MFB)
6. Microfono Bluetooth
7. Luce LED indicatore
8. Presa di ricarica
9. Auricolari magnetici

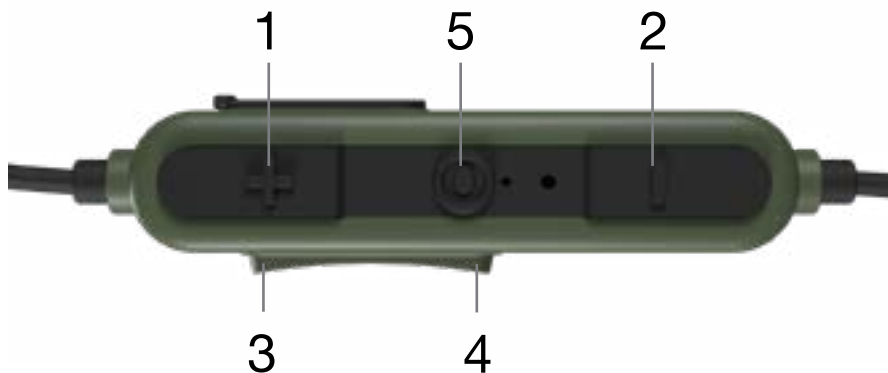

# Tecnologia Tactical Sound Control™

Questo prodotto include TSC - Tactical Sound Control. Si tratta di una tecnologia sui microfoni che permette all'utente di sentire il mondo che lo circonda, ma sempre ad un livello di ascolto sicuro. Quando il rumore ambientale supera un livello di ascolto sicuro, la tecnologia sui microfoni risponde immediatamente e si attenua ad un livello di sicurezza.

Questa funzione si attiva automaticamente quando il prodotto si accende. La regolazione del volume TSC è facile. Basta premere il tasto TSC Volume Su **(3)** e Giù **(4)**.



# Ricarica

Gli auricolari si ricaricano con un caricatore micro-USB e consentono fino a 10 ore di musica e conversazione tra una ricarica e l'altra.

1

Ricaricare utilizzando il cavo micro-USB compreso nella confezione, inserendolo nella presa di ricarica **(8)**.

*\*La tensione di ricarica non deve superare i 5 V.*

2

Quando il cavo è inserito nella presa di ricarica **(8)**, la luce LED indicatore **(7)** segnala se la batteria è in carica o completamente ricaricata.

## Luce LED indicatore



Luce rossa fissa = in carica  
(Cavo inserito)



Luce blu fissa = ricarica completata  
(Cavo inserito)





# Alimentazione on/off

**Alimentazione On:** Premere e mantenere premuto MFB (5) per 3 secondi. (si sentirà “Alimentazione on”)

**Alimentazione off:** Premere e mantenere premuto MFB (5) per 3 secondi. (si sentirà “Alimentazione off”)

## Luce LED indicatore

-  Lampeggio blu = alimentazione on
-  Lampeggio rosso = alimentazione off



## ATTENZIONE

ISOtunes Sport ADVANCE è dotato di una funzionalità di spegnimento che conserva la durata della batteria. Dopo 2 ore di disconnessione Bluetooth, il dispositivo si spegnerà. Basta accenderlo nuovamente per continuare a utilizzarlo.

# Accoppiamento Bluetooth

Dopo aver attivato l'alimentazione, le cuffie entreranno automaticamente il modalità accoppiamento. Si sentirà "Modalità accoppiamento Bluetooth" e la luce LED indicatore (7) lampeggerà alternatamente di blu e rosso.

1

Aprire le impostazioni Bluetooth sul proprio dispositivo.



2

Cercare "ISOtunes Sport ADVANCE." Accoppiare e connettere.

Una volta effettuata la connessione si sentirà "Bluetooth connesso".



# Modalità connessione doppia

Questo prodotto può connettere due dispositivi contemporaneamente, come un telefono e un computer.

1. Accoppiare e connettere il primo dispositivo come descritto in Accoppiamento Bluetooth. Questo sarà il dispositivo A.
2. Premere e mantenere premuto MFB **(5)** per 7 secondi finché non si sente “Modalità accoppiamento Bluetooth” (si sentirà Alimentazione off, mantenere il pulsante premuto finché non si sente “Modalità accoppiamento Bluetooth”).
3. Accoppiare e connettere il secondo dispositivo come descritto in Accoppiamento Bluetooth. Questo sarà il dispositivo B.
4. Sul dispositivo A andare al menù Bluetooth e connettere manualmente ISOtunes PRO Aware.
5. Ora entrambi i dispositivi sono connessi.

## Reset dell'accoppiamento

Se si verificano problemi accoppiando qualsiasi dispositivo, consigliamo di effettuare un reset dell'accoppiamento:

1. Le cuffie devono essere alimentate.
2. Premere e mantenere premuti i pulsanti di aumento **(1)** e diminuzione **(2)** del volume per 4 secondi.
3. Mantenere premuto, aspettare finché non si sente un segnale acustico doppio e rilasciare.

### Luce LED indicatore



Blu e rosso alternati = modalità di accoppiamento



# Musica

## Riproduzione/Pausa:

Pressione singola breve di MFB (5)

## Prossima traccia:

Doppia pressione di MFB (5)

## Traccia precedente:

Tripla pressione MFB (5)

## Aumento volume della musica:

Pressione breve singola del pulsante di aumento del volume (1)

## Diminuzione volume della musica:

Pressione breve singola del pulsante di diminuzione del volume (2)

## Aumento volume TSC™:

Pressione breve singola del pulsante di aumento del volume (3)

## Diminuzione volume TSC™:

Pressione breve singola del pulsante di diminuzione del volume (4)

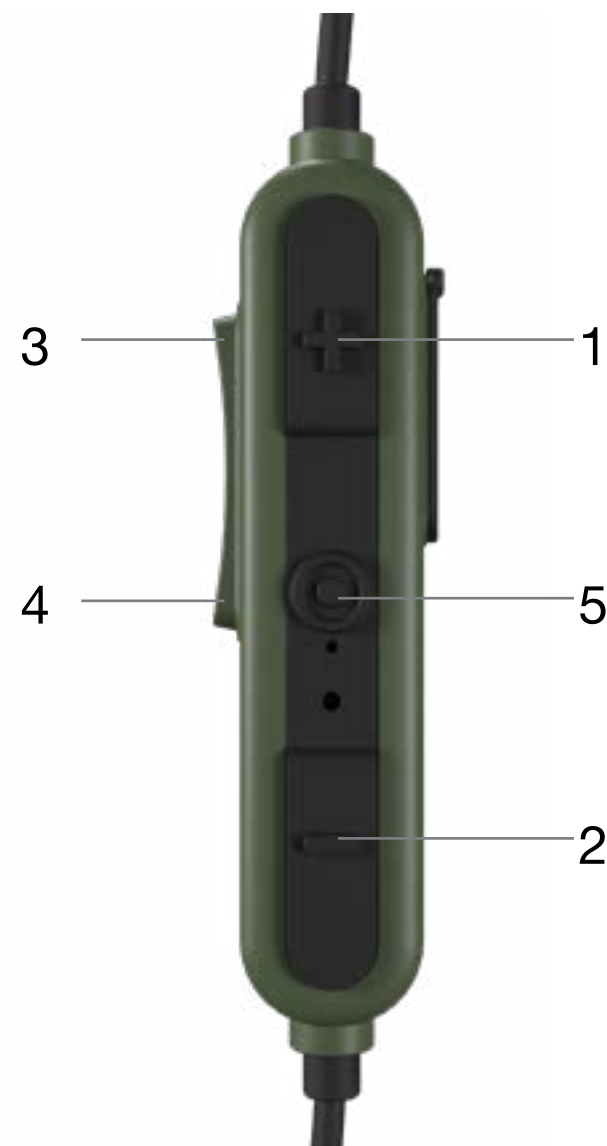

# Chiamate telefoniche

**Rispondere/terminare chiamata:** Pressione singola breve di MFB (5)

**Rifiutare chiamata:** Premere e mantenere premuto MFB (5) per 1 secondo.

## Assistente Siri / Google

Premere e mantenere premuto MFB (5) per 1 secondo.



## Fissaggio



ANSI S3.19-1974 Table (NRR Table)

A1: Frequency, Hz	125	250	500	1000	2000	3150	4000	6300	8000	NRR
A2: Grand Mean Attenuation, dB	32.9	30.1	34.8	34.5	35.4	39.0	39.3	46.3	46.2	<b>26</b>
A3: Standard Deviation, dB	4.7	3.3	5.4	4.3	3.2	3.2	3.9	3.2	4.3	

EN 352-2:2002 Table (SNR Table)

B1: Frequency (Hz)	125	250	500	1000	2000	4000	8000
B2: MF (dB)	30.0	28.8	32.0	34.4	35.8	39.6	43.4
B3: $\sigma$ (dB)	4.7	3.3	4.3	4.5	3.4	5.0	5.4
B4: APVf	25.3	25.6	27.7	29.9	32.4	34.6	38.1

B5:  
SNR: 33 dB  
H= 33 dB  
M= 30 dB  
L= 28dB

APVf=MF-SF9 (dB)

## Modelli:

IT-36 ISOtunes Sport ADVANCE

Il manuale completo si trova su [ISOtunes.com/ADVANCE-Manual](http://ISOtunes.com/ADVANCE-Manual)

## Importante

Leggere, comprendere e seguire tutte le informazioni sulla sicurezza.

## Fissaggio

ISOtunes Sport ADVANCE presenta 4 auricolari in spugna TRILOGY™ (XS,S,M,L) e 3 auricolari in silicone (S,M,L). Scegliere una misura che si adatta al proprio canale auricolare. Quanto più comodi sono quando li si indossa, tanto migliore sarà l'attenuazione del rumore. Gli auricolari in silicone devono essere usati se NON si è in situazioni rumorose.

Gli auricolari in schiuma ISOtunes® TRILOGY™ presentano un nucleo filettato e la porta sonora dell'auricolare è anche filettata.

1. Avvolgere in senso antiorario l'auricolare in schiuma per rimuovere e in senso orario per mettere un nuovo auricolare in schiuma.
2. Comprimere con attenzione l'auricolare in schiuma sulla porta sonora.
3. Inserire l'auricolare/schiuma nell'orecchio finché non lo si sente comodo e tenerlo 5 secondi mentre la schiuma si espande.
4. Ripetere con il secondo auricolare.

Suggerimento: Per aprire di più il canale auricolare, sollevare la parte dell'orecchio verso l'alto e lontano dalla testa, come mostrato in figura.

## Introduzione

Grazie per aver acquistato gli auricolari professionali ISOtunes Sport ADVANCE per l'isolamento acustico. Questi auricolari sono stati realizzati come protezione contro rumori forti e consentono di bloccare i rumori circostanti in modo da poter ascoltare musica o parlare a telefono con meno interruzioni. Questo prodotto è stato testato e soddisfa gli standard ANSI e NIOSH per una protezione auricolare, con una classificazione a numero unico (SNR) di 33 dB e un livello di riduzione del rumore (NRRR) di 26 dB. Dettagli completi sul test sono disponibili nella sezione Attenuazione dei rumori di questo opuscolo.

## Attenuazione dei rumori

ISOtunes Sport ADVANCE è testato e approvato secondo le specifiche ANSI S3.19-1974.

## ANSI

S3.19-1974

Il livello di rumore che entra nell'orecchio di una persona quando sono indossati questi auricolari è vicino alla differenza tra il livello di rumore ambientale pesato A e il livello di riduzione del rumore. Se questo dispositivo non è indossato correttamente sarà ridotta l'efficacia nell'attenuare i rumori. Consultare le istruzioni allegate per corretta rione.

A1: Frequenza (Hz)

A2: Attenuazione media (dB)

A3: Deviazione standard (dB)

Esempio:

1. Il livello di rumore circostante misurato all'orecchio è 100 dB.
2. Il livello di riduzione del rumore dell'ISOtunes Sport ADVANCE è 26 dB.
3. Il livello di rumore che entra nell'orecchio è quasi uguale a 74

dB.

Il livello di riduzione del rumore si basa sull'attenuazione di rumore continuo e potrebbe non essere un indicatore preciso della protezione raggiungibile contro rumore impulsivo, come spari di pistola.

## EN 352

B1: Frequenza (Hz)

B2: Attenuazione media (dB)

B3: Deviazione standard (dB)

B4: Valore di protezione presunto (APV) (dB)

B5:

H = stima di protezione acustica per i suoni ad alta frequenza ( $f \geq 2000\text{Hz}$ )

M = stima di protezione acustica per i suoni a media frequenza ( $500\text{ Hz} < f < 2000\text{Hz}$ )

L = stima di protezione acustica per i suoni a bassa frequenza ( $f \leq 500\text{Hz}$ )

## Tecnologia SafeMax™

ISOtunes Sport ADVANCE incorpora la tecnologia SafeMax™, pertanto il suo volume di uscita è stato limitato a 85 decibel (IT-36, IT-38) e 79 decibel (IT-39). I dispositivi ISOtunes® con tecnologia SafeMax™ sono conformi alle norme OSHA, NIOSH e ANSI e, se indicato, soddisfano lo standard di sicurezza europeo EN 352.

## Tecnologia Tactical Sound Control™

Questo prodotto include TSC - Tactical Sound Control o Aware Technology. Si tratta di una tecnologia sui microfoni che permette all'utente di sentire il mondo che lo circonda, ma sempre ad un livello di ascolto sicuro. Quando il rumore ambientale supera un livello di ascolto sicuro, la tecnologia sui microfoni risponde immediatamente e si attenua ad un livello di sicurezza.

Questa funzione si attiva automaticamente quando il prodotto si accende. La regolazione del volume TSC/Aware è facile. Basta premere il tasto TSC/Aware Volume Su e Giù.

### **Pulizia e manutenzione**

Gli auricolari in schiuma TRILOGY™ sono monouso. Per garantire massima prestazione, si consiglia di sostituire le estremità in schiuma TRILOGY™ ogni tre mesi o se si sporcano eccessivamente. Per acquistare altri auricolari, andare a [www.ISOtunes.com](http://www.ISOtunes.com) o [www.ISOtunes.co.uk](http://www.ISOtunes.co.uk)

Gli auricolari in schiuma TRILOGY™ devono essere controllati regolarmente per verificare che non vi siano deterioramenti, rotture o altri danni. Gli auricolari possono essere puliti tra un uso e l'altro con un panno umido e acqua. Col tempo, gli auricolari devono essere sostituiti.

Pulire gli ISOtunes Sport ADVANCE delicatamente con un panno pulito e umido. Sul panno si può applicare del sapone delicato.

Non utilizzare detersivi abrasivi per pulire gli auricolari. Evitare di graffiare gli auricolari con oggetti taglienti in quanto si rischia di danneggiarli.

Tenere gli auricolari lontani da elevate temperature.

### **AVVERTENZE**

ISOtunes Sport ADVANCE svolge un lavoro eccellente bloccando i rumori esterni. Pertanto, questo prodotto NON dovrebbe essere usato in ambienti dove le persone devono essere completamente coscienti dell'ambiente circostante per motivi di sicurezza personale. Ad esempio, NON usarli alla guida di una macchina o motocicletta. Semplicemente, NON usarli quando

si è alla guida di una bicicletta. La persona è l'unico responsabile dell'uso di questo prodotto SOLO in ambienti sicuri.

Questo prodotto può essere influenzato negativamente da alcune sostanze chimiche, come lo spray per insetti e la protezione solare. Ulteriori informazioni possono essere richieste al produttore.

Questi auricolari non devono essere utilizzati se il cavo di collegamento può rimanere impigliato durante l'uso.

### **Suggerimenti**

L'utilizzatore deve assicurarsi che il prodotto sia correttamente pulito e asciutto prima e dopo l'uso. Il prodotto deve essere conservato in un luogo pulito e asciutto tra -20 °C e 50 °C. La batteria non deve essere completamente scarica prima di un lungo periodo di non utilizzo.

Chi lo indossa deve assicurarsi che:

- La protezione auricolare sia montata, regolata e sottoposta a manutenzione secondo le istruzioni del produttore.
- La protezione auricolare sia sempre indossata in ambienti rumorosi.
- La protezione auricolare sia regolarmente ispezionata per verificarne la funzionalità.

Se queste raccomandazioni non sono rispettate, il livello di protezione della protezione auricolare sarà gravemente compromesso.

### **Altre note**

ISOtunes Sport ADVANCE è conforme a Bluetooth® V5. Non garantiamo la compatibilità di tutte le funzioni su tutti i dispositivi abilitati Bluetooth®. Consultare il manuale d'uso del dispositi-

tivo n merito alla compatibilità e alla funzionalità.

Per ricevere informazioni generali o nel caso di domande su prodotti, parti di ricambio e accessori ISOtunes®, contattare il nostro team di supporto.

### **Regno Unito e Europa**

uk-eurosupport@isotunesaudio.com

### **America del Nord**

support@isotunesaudio.com

1-844-396-3737

Lunedì-Venerdì 9-5 ET

### **FCC**

Precauzione: L'utente è consapevole che cambiamenti e modifiche, non espressamente approvate, potrebbero privare l'utente dell'autorità di operare l'apparecchiatura.

Questo dispositivo è conforme alla parte 15 dei Regolamenti FCC. Il funzionamento è soggetto alle seguenti due condizioni: (1) questo dispositivo non causa interferenze nocive e (2) questo dispositivo deve accettare qualsiasi interferenza ricevuta, compresa l'interferenza che causa funzionamento non desiderato.

# Reglagens placering

1. Höj musikvolym
2. Sänk musikvolym
3. Höj TSC™ volym
4. Sänk TSC™ volym
5. Flerfunktionsknapp
6. Bluetooth Mic
7. LED-indikator
8. Laddningsport
9. Magnetiska öronsnäckor

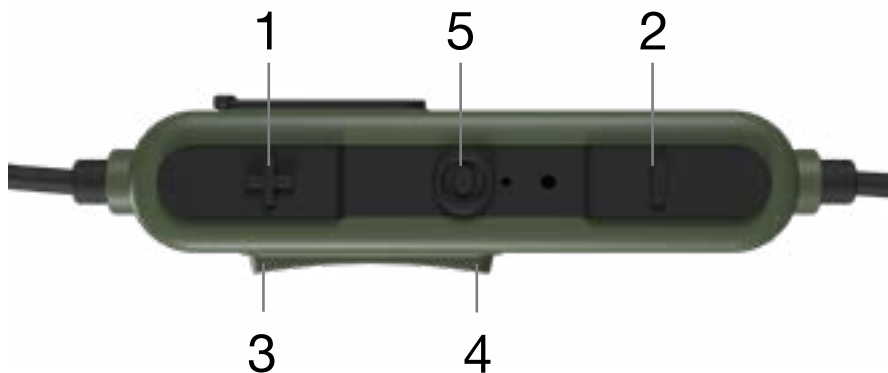

# Tactical Sound Control™ -Teknologi

Denna produkt använder TSC - Tactical Sound Control-teknologi. Det är en mikrofonteknik som gör att användaren kan höra vad som pågår i världen omkring dem men alltid på en säker lyssningsnivå. När omgivande buller överskrider en säker lyssningsnivå reagerar mikrofontekniken omedelbart och dämpas till en säker nivå.

Den här funktionen aktiveras automatiskt när produkten slås på. Det är enkelt att justera TSC-volymen. Tryck bara på TSC upp **(3)** och ned **(4)** -volymknapparna.





# Laddningsport

Öronsnäckorna laddas med en micro-USB-laddare för upp till 10 timmars musik och samtal mellan laddningarna.

1

Ladda genom att ansluta den medföljande micro-USB-kabeln i laddningsporten **(8)**.

*\*Laddningsspänningen bör inte överstiga 5V.*

2

När kabeln ansluts till laddningsporten **(8)** indikerar LED-lampan **(7)** om batteriet laddas eller är fulladdat.



## LED-indikator



Stadigt rött ljus = Laddar  
(Kabel ansluten)





Stadigt blått ljus = Fulladdad  
(Kabel ansluten)

# Ström på/av

**Ström på:** Tryck in MFB (5) i 3 sekunder.  
(meddelandet "Ström på" hörs)

**Ström av:** Tryck in MFB (5) i 3 sekunder.  
(meddelandet "Ström av" hörs)

## LED-indikator

-  Blinkande blått ljus = Ström på
-  Blinkande rött ljus = Ström av



## UPPMÄRKSAMHET

ISOtunes Sport ADVANCE har en avstängningsfunktion som sparar batteriets livslängd. Efter 2 timmars Bluetooth-frånkoppling stänger enheten av sig automatiskt. Starta bara om den för att fortsätta använda den.

# Parkoppling Bluetooth

När strömmen slagits på aktiveras automatiskt hörlurarnas parkopplingsläge. Meddelandet "Parkoppling Bluetooth" hörs och LED-lampan (7) blinkar växelvis blått och rött.

1

Öppna Bluetoothinställningarna på din enhet.



2

Leta upp "ISOtunes Sport ADVANCE." Parkoppla och anslut. När anslutningen är klar hörs meddelandet "Bluetooth ansluten."



# Dubbel anslutning

Denna produkt kan ansluta två enheter samtidigt, som din telefon och din dator.

1. Parkoppla och anslut din första enhet enligt beskrivning i Parkoppling Bluetooth. Detta är enhet A.
2. Håll MFB **(5)** intryckt i 7 sekunder tills du hör meddelandet "Parkoppling Bluetooth" (Meddelandet "Ström av" hörs. Håll knappen intryckt tills du hör meddelandet "Parkoppling Bluetooth").
3. Parkoppla och anslut till den andra enheten enligt beskrivning i Parkoppling Bluetooth. Detta är enhet B.
4. Enhet A: Öppna Bluetooth-menyn och anslut manuellt till ISOtunes PRO Aware.
5. Nu är båda enheterna anslutna.

## Återställning av Parkoppling

Om du får problem med att ansluta till någon enhet bör du återställa parkopplingen:

1. Hörlurarna måste slås på.
2. Håll knapparna Höj volym **(1)** och Sänk volym intryckta **(2)** i 4 sekunder.
3. Fortsätt hålla knappen intryckt tills en dubbelton hörs och släpp sedan ut knappen.

### LED-indikator



Växlande blått och rött ljus = Parkoppling

# Musik

**Spela/Paus:** Kort tryck på MFB **(5)**

**Nästa spår:** Dubbeltryck på MFB **(5)**

**Föregående spår:** Tre tryck på MFB **(5)**

**Höj musikvolym:** Kort tryck på Höj volym **(1)**

**Sänk musikvolym:** Kort tryck på Sänk volym **(2)**

**Höj TSC™ volym:** Kort tryck på Höj volym **(3)**

**Sänk TSC™ volym:** Kort tryck på Sänk volym **(4)**

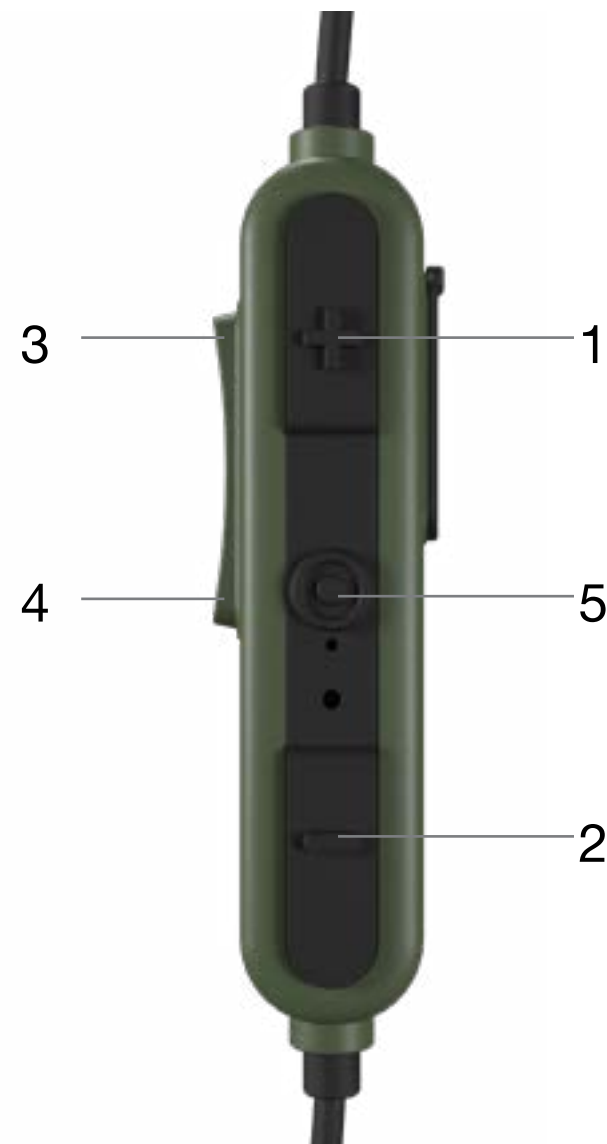

# Telefonsamtal

**Svara/avsluta samtal:** Kort tryck på MFB (5)

**Avvisa samtal:** Håll MFB intryckt (5) i 1 sekund.

# Siri/Google-assistent

Håll MFB intryckt (5) i 1 sekund.



## Passform



ANSI S3.19-1974 Table (NRR Table)

A1: Frequency, Hz	125	250	500	1000	2000	3150	4000	6300	8000	NRR
A2: Grand Mean Attenuation, dB	32.9	30.1	34.8	34.5	35.4	39.0	39.3	46.3	46.2	<b>26</b>
A3: Standard Deviation, dB	4.7	3.3	5.4	4.3	3.2	3.2	3.9	3.2	4.3	

EN 352-2:2002 Table (SNR Table)

B1: Frequency (Hz)	125	250	500	1000	2000	4000	8000
B2: MF (dB)	30.0	28.8	32.0	34.4	35.8	39.6	43.4
B3: $\sigma_f$ (dB)	4.7	3.3	4.3	4.5	3.4	5.0	5.4
B4: APVf	25.3	25.6	27.7	29.9	32.4	34.6	38.1

B5:  
SNR: 33 dB  
H= 33 dB  
M= 30 dB  
L= 28dB

APVf=MF-SF9 (dB)

## Modell

IT-36 ISOtunes Sport ADVANCE

Fullständig handbok kan hittas på [ISOtunes.com/ADVANCEManual](http://ISOtunes.com/ADVANCEManual)

## Viktigt

Läs, förstå och följ alla säkerhetsanvisningar.

## Passform

ISOtunes Sport ADVANCE levereras med 4 uppsättningar TRILOGY™ skumörsnäckor (XS,S,M,L) och 3 uppsättningar silikonörsnäckor (S,M,L). Välj storleken som passar bäst i din hörselgång. Tänk på att ju tätare passformen är, desto bättre ljuddämpning. Silikonörsnäckorna är avsedda att användas i ICKE-högljudda situationer.

ISOtunes® TRILOGY™ skumörsnäckorna har elkablar dragna till deras kärnor och likaså till ljudporten på örsnäckan.

1. Vrid skumörsnäckan motsols för att ta bort och medsols för att sätta på en ny skumörsnäcka.
2. Försiktig komprimera skumörsnäckan på basen/ljudporten.
3. För in skum-/öronsäckan i örat så djupt som det är bekvämt och håll där i 5 sekunder medan skummet expanderar.
4. Upprepa på motsatt öra.

Tips: För att ytterligare öppna hörselgången drar du örat uppåt och bort ifrån huvudet, som visas på bilden.

## Inledning

Tack för ditt inköp av ISOtunes Sport ADVANCE Professionella ljudisolerande hörlurar. Dessa hörlurar är speciellt konstruerade för användning i de mest högljudda miljöer – vilket låter dig blockera mycket av det omgivande ljudet så att du kan lyssna

på din musik eller tala i telefonen med färre störningar. Produkten har testats och uppfyller ANSI- & NIOSH-standarderna för hörselskydd med en Single Number Rating (SNR) på 33 dB och en ljuddämpande rankning (NRR) på 26 dB. Fullständiga testuppgifter finns tillgängliga i avsnittet Ljuddämpning i detta häfte.

### Ljuddämpning

ISOtunes Sport ADVANCE är testad och godkänd enligt ANSI S3.19-1974 specifikationer.

### ANSI

S3.19-1974

Ljudnivån som kommer in i en persons öra när hörlurarna används enligt anvisningarna är ungefär skillnaden mellan miljöns A-tyngda ljudnivå och ljuddämpningsnivån (NRR). Felaktig passform av enheten kommer att minska dess effektivitet att dämpa ljud. Se bifogade anvisningar för korrekt passform.

A1: Frekvens (Hz)

A2: Genomsnittlig ljuddämpning (dB)

A3: Standardavvikelse (dB)

Exempel:

1. Den omgivande ljudnivån mätt vid örat är 100 dB.
2. NRR hos ISOtunes Sport ADVANCE är 26 dB.
3. Den ljudnivå som kommer in i örat är ungefär lika med 74 dB.

Observera att NRR är baserat på dämpning av kontinuerligt ljud och kanske inte är en exakt indikator av skyddet som uppnås mot impulsivt ljud såsom skottlossning.

### EN 352

B1: Frekvens (Hz)

B2: Genomsnittlig ljuddämpning (dB) B3: Standardavvikelse (dB)

B4: Antaget skyddsvärde (APV) (dB)

B5:

H = Beräknat hörselskydd för högfrekvensljud ( $f \geq 2000\text{Hz}$ )

M = Beräknat hörselskydd för medelfrekvensljud ( $500\text{ Hz} < f < 2000\text{Hz}$ )

L = Beräknat hörselskydd för lågfrekvensljud ( $f \leq 500\text{Hz}$ )

### SafeMax™ -teknologi

ISOtunes Sport ADVANCE använder SafeMax™ -teknologi. Därför begränsas volymens utmatning till 85 decibel (IT-36 och IT-38) samt 79 decibel (IT-39). ISOtunes® -enheter med SafeMax™ -teknologi är OSHA-, NIOSH-, och ANSI- förenliga och, när betecknade, uppfyller europeisk säkerhetsstandard EN 352.

### Tactical Sound Control™ -teknologi

Denna produkt inkluderar TSC - Tactical Sound Control- eller Aware-teknologi. Det är en mikrofonteknik som gör att användaren kan höra vad som pågår i världen omkring dem men alltid på en säker lyssningsnivå. När omgivande buller överskrider en säker lyssningsnivå reagerar mikrofontekniken omedelbart och dämpas till en säker nivå.

Den här funktionen aktiveras automatiskt när produkten slås på. Det är enkelt att justera TSC-/Aware-volymen. Tryck bara på TSC/Aware upp och ned-volymknapparna.

### Rengöring och underhåll

TRILOGY™ skumörsnäckor är avsedda för kortvarigt bruk. För att försäkra bästa möjliga prestanda rekommenderar vi att du byter ut TRILOGY™ skumörsnäckorna var tredje månad eller när de blir smutsiga. För att beställa nya örsnäckor besöker du [www.ISOtunes.com](http://www.ISOtunes.com) eller [www.ISOtunes.co.uk](http://www.ISOtunes.co.uk)



TRILOGY™ skumörnsäckor ska regelbundet undersökas för försämringar, sprickor och andra skador. Örsäckorna kan rengöras efter användning med fuktig trasa och vatten. Öron-säckorna bör bytas ut regelbundet.

Rengör dina ISOtunes Sport ADVANCE genom att torka av dem med en ren, fuktig trasa. Milt rengöringsmedel kan läggas till på trasan.

Använd inte slipande rengöringsmedel för att rengöra hörlurarna.

Undvik att skrapa på hörlurarna med skarpa föremål eftersom det kan orsaka skador.

Håll hörlurarna borta från områden med höga temperaturer.

### **VARNINGAR**

ISOtunes Sport ADVANCE blockerar omringande ljud utmärkt. Därför bör produkten INTE användas i miljöer där användarna måste vara fullt medvetna om omgivningarna på grund av personliga säkerhetsskäl. Använd dem till exempel INTE när du kör bil eller motorcykel. Använd dem heller INTE när du cyklar utomhus. Användaren är ensam ansvarig för att försäkra att produkten ENDAST används i säkra miljöer.

Denna produkt kan påverkas negativt av vissa kemiska ämnen. Mer information kan tillhandahållas av tillverkaren.

Hörlurarna ska inte användas då det finns en risk för att anslutningsladdan kan fastna under användning.

### **Rekommendationer**

Användaren ska försäkra att produkten är ordentligt rengjord och torr före och efter användning. Förvaring ska ske på ren och torr plats mellan -20 °C och 50 °C. Batteriet får inte laddas

ur helt innan längre förvaring.

Användaren ska se till att:

- Hörselskyddet anpassas, justeras och under hålls i enlighet med tillverkarens anvisningar.
- Hörselskyddet alltid används i högljudda miljöer.
- Hörselskyddet inspekteras regelbundet för användbarhet.

Om dessa rekommendationer inte följs försämras skyddet från hörselskyddet väsentligt.

### **Ytterligare anteckningar**

ISOtunes Sport ADVANCE är förenlig med Bluetooth® V5. Vi garanterar inte kompatibilitet med alla funktioner på alla Bluetooth®-aktiverade enheter. Kontrollera din enhets bruksanvisning för kompatibilitet och funktionalitet.

Kontakta vårt supportteam för ytterligare information eller frågor om ISOtunes®-produkter, reservdelar och tillbehör.

### **Storbritannien & Europa**

[uk-eurosupport@isotunesaudio.com](mailto:uk-eurosupport@isotunesaudio.com)

### **Nordamerika**

[support@isotunesaudio.com](mailto:support@isotunesaudio.com)

1-844-396-3737

Måndag-Fredag 09.00-17.00 ET

### **FCC**

Varning: Användaren varnas för att ändringar eller modifieringar som inte uttryckligen godkänts av parten som ansvarar för efterlevnad kan ogiltighetsförklara användarens behörighet att använda utrustningen

Denna enhet uppfyller avsnitt 15 i FCC-reglerna. Användningen är föremål för följande två villkor: (1) enheten får inte orsaka skadliga störningar och (2) enheten måste acceptera alla mottagna störningar, inklusive störningar som kan orsaka oönskad användning.

# Placering af betjeningslementer

1. Musik, lydstyrke op
2. Musik, lydstyrke ned
3. TSC™-lydstyrke op
4. TSC™-lydstyrke ned
5. Multifunktionsknap (MFK)
6. Bluetooth-mik.
7. LED-indikatorlampe
8. Opladningsport
9. Magnetiske ørepropper

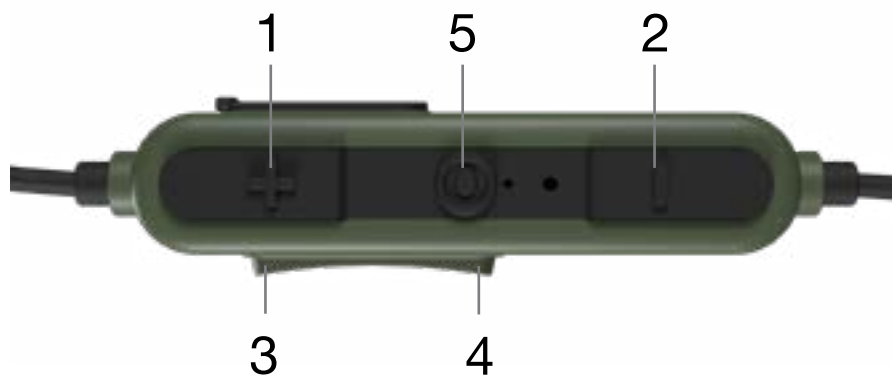

# Tactical Sound Control™ Teknologi

Dette produkt har TSC – Tactical Sound Control. Dette er en mikrofonteknologi, der giver brugeren mulighed for at høre verden omkring dem, men altid på et sikkert lyd-niveau. Når omgivende støj bryder et sikkert lydniveau, reagerer mikrofonteknologien omgående og dæmper det til et sikkert niveau.

Denne funktion starter automatisk, når produktet tændes. Det er let at justere TSC lydstyrken. Tryk blot på TSC Volume Up **(3)** og Down **(4)** knappen.



# Opladning

Ørepropperne oplades med en micro-USB-oplader, og kan levere op til 10 timers musik og taletid på én opladning.

1

Brug det medfølgende micro-USB-kabel ved at forbinde det med opladningsporten **(8)**.

*\*Ladespændingen må ikke overstige 5 V.*

2

Når kablet er forbundet til opladningsporten **(8)**, viser LED-indikatoren **(7)**, om batteriet lader eller er fuldt opladet.

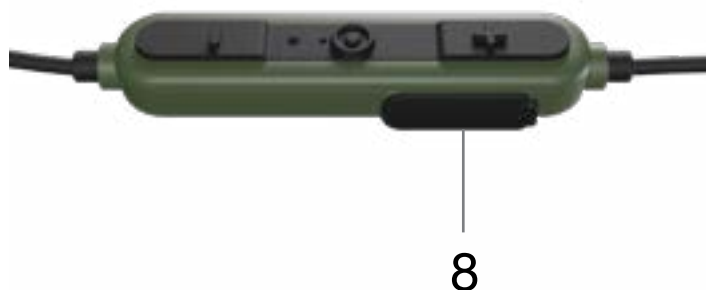

## LED-indikatorlampe



Helt rød = oplader  
(Kabel forbundet)



Helt blå = fuldt opladet  
(Kabel forbundet)

# Tænd/sluk

**Tænd:** Tryk på og hold MFK (5) i 3 sekunder.  
(du hører "Tændt")

**Sluk:** Tryk på og hold MFK (5) i 3 sekunder.  
(du hører "Slukket")

## LED-indikatorlampe

 Blåt blink = tændt

 Rødt blink = slukket



## OPMÆRKSOMHED

ISOtunes Sport ADVANCE har en strøm-sluk-funktion, der bevarer batterilevetiden. Efter 2 timers Bluetooth-disconnection slukkes enheden automatisk. Tænd blot igen for at fortsætte brugen.

# Bluetooth-parring

Når høretelefonerne er blevet tændt, aktiverer de automatisk parringstilstanden. Du hører "Bluetooth-parringstilstand" og LED-indikatoren (7) blinker skiftevis blåt og rødt.

1

Åbn Bluetooth-indstillingerne på din enhed.



2

Find "ISOtunes Sport ADVANCE." Udfør parring og opret forbindelse. Når forbindelsen er oprettet, hører du "Bluetooth forbundet."



# Dobbelt forbindelsestilstand

Dette produkt kan forbindes til to enheder samtidig, såsom din telefon og din computer.

1. Opret parring og forbindelse med din første enhed, som beskrevet i Bluetooth-parring. Det vil være enhed A.

2. Tryk og hold MFK **(5)** i 7 sekunder, indtil du hører "Bluetooth-parringstilstand" (du hører Slukket, bliv ved med at holde knappen nede, indtil du hører "Bluetooth-parringstilstand").

3. Opret parring og forbindelse med den anden enhed, som beskrevet i Bluetooth-parring.  
Det vil være enhed B.

4. På enhed A går du til Bluetooth-menuen og forbinder manuelt til ISOtunes PRO Aware.

5. Begge enheder er nu forbundne.

## Nulstil parring

Hvis du oplever problemer med at forbinde med en enhed, anbefaler vi, at du nulstiller parringen:

1. Der skal tændes for hovedtelefonerne.
2. Tryk og hold Lydstyrke op **(1)** og Lydstyrke ned **(2)** i 4 sekunder.
3. Bliv ved med at holde, lyt efter en dobbelttone, og slip så.

### LED-indikatorlampe



Skiftevis blå og rødt = parringstilstand



# Musik

**Afspil/Pause:** Kort, enkelt tryk på MFK **(5)**

**Næste nummer:** Tryk to gange på MFK **(5)**

**Forrige nummer:** Tryk tre gange på MFK **(5)**

**Musik, lydstyrke op:** Kort, enkelt tryk på Lydstyrke op **(1)**

**Musik, lydstyrke ned:** Kort, enkelt tryk på Lydstyrke ned **(2)**

**TSC™-lydstyrke op:** Kort, enkelt tryk på Lydstyrke op **(3)**

**TSC™-lydstyrke ned:** Kort, enkelt tryk på Lydstyrke ned **(4)**

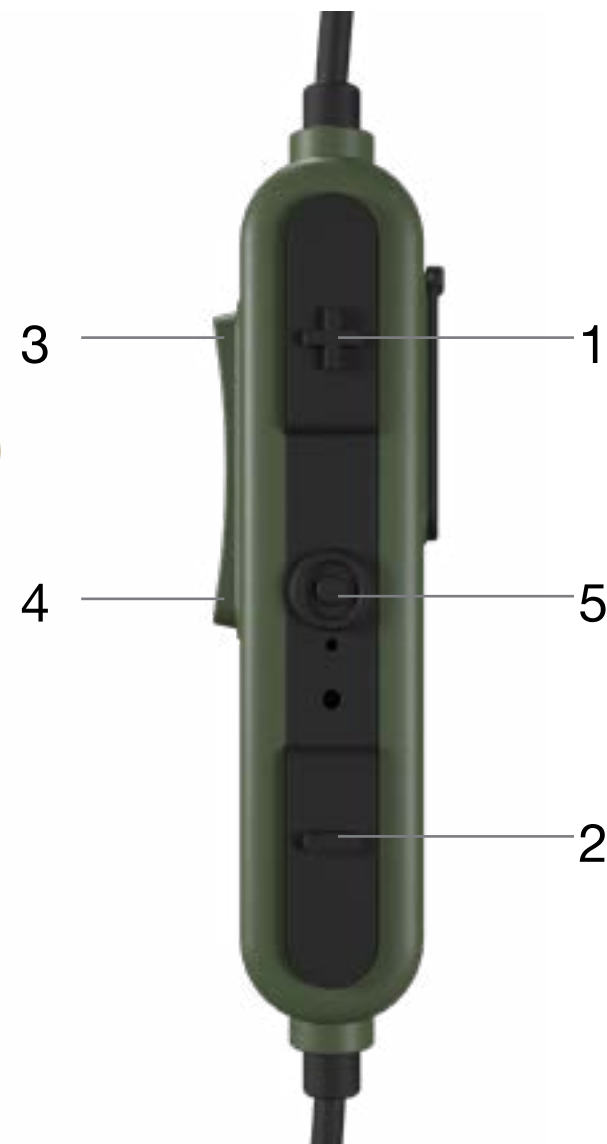

# Telefonopkald

**Besvar/afslut opkald:** Kort, enkelt tryk på MFK (5)

**Afvis opkald:** Tryk på og hold MFK (5) i 1 sekund

# Siri/Google Assistant

Tryk på og hold MFK (5) i 1 sekund.



## Montering



ANSI S3.19-1974 Table (NRR Table)

A1: Frequency, Hz	125	250	500	1000	2000	3150	4000	6300	8000	NRR
A2: Grand Mean Attenuation, dB	32.9	30.1	34.8	34.5	35.4	39.0	39.3	46.3	46.2	<b>26</b>
A3: Standard Deviation, dB	4.7	3.3	5.4	4.3	3.2	3.2	3.9	3.2	4.3	

EN 352-2:2002 Table (SNR Table)

B1: Frequency (Hz)	125	250	500	1000	2000	4000	8000
B2: MF (dB)	30.0	28.8	32.0	34.4	35.8	39.6	43.4
B3: $\sigma$ (dB)	4.7	3.3	4.3	4.5	3.4	5.0	5.4
B4: APVf	25.3	25.6	27.7	29.9	32.4	34.6	38.1

B5:  
SNR: 33 dB  
H= 33 dB  
M= 30 dB  
L= 28dB

APVf=MF-SF9 (dB)

## Modeller:

IT-36 ISOtunes Sport ADVANCE

Hele manualen kan findes på [ISOtunes.com/ADVANCE-Manual](http://ISOtunes.com/ADVANCE-Manual)

## Vigtig

Læs, forstå og følg alle sikkerhedsoplysninger.

## Montering

ISOtunes Sport ADVANCE leveres med 4 sæt TRILOGY™ skum ørepropper (XS, S, M, L) og 3 sæt silikone ørepropper (S, M, L). Vælg den størrelse, der passer bedst til din øregang. Husk, at desto tættere de sidder, desto bedre er støjblokeringen. Silikone ørepropperne er beregnet til brug, i IKKE støjende omgivelser.

ISOtunes® TRILOGY™ skum øreproppernes kerne er med gevind og lydporten på høretelefonen er også forsynet med gevind.

1. Drej skum øreproppen mod uret for at tage den af og med uret for at placere en ny skum øreproppe.
2. Tryk forsigtigt skum øreproppen på stænglen / lydporten.
3. Indsæt skummet / øreproppen i dit øre så dybt som det er behageligt, og fasthold det i 5 sekunder, mens skummet udvides.
4. Gentag med den anden øreproppe.

Tip: For at åbne din øregang mere skal du løfte toppen af øret op og væk fra hovedet som vist i diagrammet.

## Introduktion

Tak fordi du købte ISOtunes Sport ADVANCE professionelle støjisolierende høretelefoner. Disse høretelefoner er specielt de-

signet til at beskytte mod skadelig støj - det giver dig mulighed for at blokere meget af den omgivende støj så du kan lytte til din musik eller tale i telefonen med færre afbrydelser. Dette produkt er testet og opfylder ANSI & NIOSH-standarderne for en ørebeskytter med en SNR (Single Number Rating) på 33 dB og en NRR (Noise Reduction Rating) på 26 dB. Alle testoplysninger findes i afsnittet Støjdæmpning i denne pjece.

### **Støjdæmpning**

ISOtunes Sport ADVANCE er testet og godkendt i overensstemmelse med ANSI S3.19-1974 Specifikationer.

### **ANSI**

S3.19-1974

Støjniveauet, der kommer ind i en persons øre, når disse høretelefoner bruges som anvist, er tæt tilnærmet af forskellen mellem det A-vægtede miljøstøjniveau og støjreduktionsvurderingen (NRR). Forkert tilpasning af denne enhed reducerer dens effektivitet til dæmpning af støj. Se de vedlagte instruktioner for korrekt montering.

A1: Frekvens (Hz)

A2: Gennemsnitlig dæmpning (dB)

A3: Standardafvigelse (dB)

Eksempel:

1. Det omgivende støjniveau målt ved øret er 100 dB.
2. NRR for ISOtunes Sport ADVANCE er 26 dB.
3. Støjniveauet, der kommer ind i øret, er omkring 74dB.

Bemærk, at NRR er baseret på dæmpning af vedvarende støj og muligvis ikke er en nøjagtig indikator for den beskyttelse, der kan opnås mod impulsiv støj, såsom skud.

### **EN 352**

B1: Frekvens (Hz)

B2: Gennemsnitlig dæmpning (dB)

B3: Standardafvigelse (dB)

B4: Antaget beskyttelsesværdi (APV) (dB)

B5:

H = Forventet hørebeskyttelse for højfrekvente lyde ( $f \geq 2000\text{Hz}$ )

M = Forventet hørebeskyttelse for mellem frekvente lyde ( $500\text{ Hz} < f < 2000\text{Hz}$ )

L = Forventet hørebeskyttelse for lavfrekvente lyde ( $f \leq 500\text{Hz}$ )

### **SafeMax™ teknologi**

ISOtunes Sport ADVANCE bruger SafeMax™ teknologi, og dens volume output er derfor begrænset til 85 decibel (IT-36, IT-38) og 79 decibel (IT-39). ISOtunes® enheder med SafeMax™-teknologi er OSHA-, NIOSH- og ANSI-kompatible og opfylder, når udpeget, den europæiske sikkerhedsstandard EN 352.

### **Tactical Sound Control™ teknologi**

Dette produkt inkluderer TSC - Tactical Sound Control eller Aware Technology. Dette er en mikrofonteknologi, der giver brugeren mulighed for at høre verden omkring dem, men altid på et sikkert lydniveau. Når omgivende støj bryder et sikkert lydniveau, reagerer mikrofonteknologien straks og dæmper det til et sikkert niveau.

Denne funktion starter automatisk, når produktet tændes. Justering af TSC / Aware-lydstyrken er nem. Bare tryk på TSC / Aware Volume Up og Down knappen.

### **Rengøring og vedligeholdelse**

TRILOGY™ skum øreproppen er til engangsbrug. For at sikre

maksimal ydelse anbefaler vi at udskifte TRILOGY™ skum ørepropperne hver tredje måned, eller når de bliver snavsede. Gå til [www.ISOtunes.com](http://www.ISOtunes.com) eller [www.ISOtunes.co.uk](http://www.ISOtunes.co.uk) for at købe yderligere propper

TRIOLOGY™ skum ørepropper bør regelmæssigt efterses for forringelse, revner eller andre skader. Ørepropperne kan rengøres mellem anvendelser med en fugtig klud og vand. Efter tid, skal ørepropperne udskiftes.

Rengør din ISOtunes Sport ADVANCE ved at tørre dem forsigtigt af med en ren fugtig klud. Mild sæbe kan påføres kluden.

Brug ikke slibende rengøringsmidler til at rengøre headsettet. Undgå at ridse headsettet med skarpe genstande, da dette kan forårsage skader.

Hold headsettet væk fra områder med høj temperatur.

### **ADVARSLER**

ISOtunes Sport ADVANCE gør et fremragende stykke arbejde med at blokere støj udefra. Som sådan bør dette produkt IKKE bruges i miljøer, hvor brugerne er nødt til at være fuldt opmærksomme på deres omgivelser af personlige sikkerhedsmæssige årsager. For eksempel, brug dem IKKE, mens du kører bil eller kører på motorcykel. Brug dem heller ikke, når du cykler udenfor. Brugeren er eneansvarlig for at sikre, at dette produkt KUN bruges i sikre miljøer.

Dette produkt kan blive påvirket negativt af visse kemiske stoffer, såsom insektspray og solcreme. Yderligere oplysninger kan findes hos producenten.

Disse ørepropper bør ikke bruges hvor tilslutningsledningen er i

fare for at blive indviklet under brug.

### **Anbefalinger**

Brugeren skal sikre, at produktet er ordentligt rengjort og tørt før og efter brug. Opbevaring skal ske på et rent og tørt sted mellem -20 ° C og 50 ° C. Batteriet bør ikke aflades helt inden langvarig opbevaring.

Brugeren skal sikre sig:

- Høreværnet er monteret, justeret og ved ligeholdt i overensstemmelse med producentens anvisninger.
- Høreværnet bæres altid i støjende miljøer.
- Høreværnet inspiceres regelmæssigt for brugervenlighed.

Hvis disse anbefalinger ikke overholdes, vil beskyttelsen fra høreværnet blive alvorligt nedsat.

### **Ekstra Noter**

ISOtunes Sport ADVANCE er kompatibel med Bluetooth® V5. Vi garanterer ikke kompatibilitet af alle funktioner på alle Bluetooth®-aktiverede enheder. Se enhedens brugervejledning for kompatibilitet og funktionalitet.

For yderligere information eller spørgsmål om ISOTUNES® produkter eller reservedele og tilbehør, bedes du kontakte vores supportteam.

### **Storbritannien og Europa**

[uk-eurosupport@isotunesaudio.com](mailto:uk-eurosupport@isotunesaudio.com)

### **Nordamerika**

[support@isotunesaudio.com](mailto:support@isotunesaudio.com)  
1-844-396-3737

Mandag-fredag 9-5 ET

### **FCC**

Forsigtig: Brugeren advares om, at ændringer eller modifikationer, der ikke udtrykkeligt er godkendt af den part, der er ansvarlig for compliance, kan annullere brugernes ret til at betjene udstyret.

Denne enhed overholder del 15 i FCC-reglerne. Betjening er underlagt følgende to betingelser: (1) denne enhed må ikke forårsage skadelig interferens, og (2) denne enhed skal acceptere enhver modtaget interferens, herunder interferens, der kan forårsage uønsket drift.

# Painikkeiden sijainnit

1. Musiikin äänenvoimakkuuden lisäys
2. Musiikin äänenvoimakkuuden vähentäminen
3. TSC™ äänenvoimakkuuden lisäys
4. TSC™ äänenvoimakkuuden vähentäminen
5. Monitoimipainike (MFB)
6. Bluetooth-mikrofoni
7. Merkkivalo
8. Latausliitin
9. Magneettinappikuulokkeet

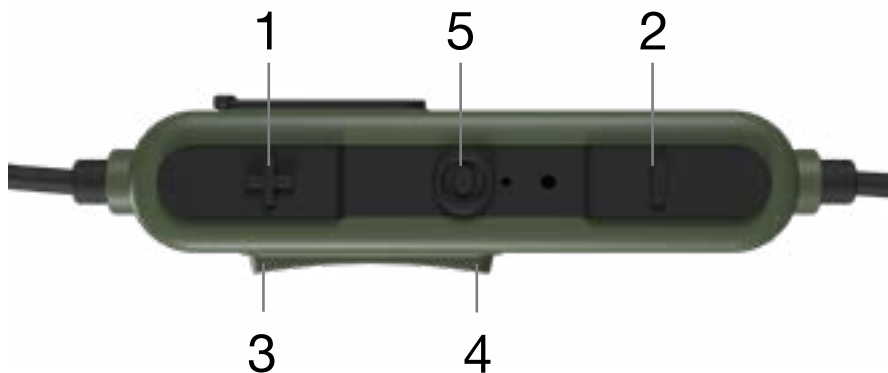

# Tactical Sound Control™ -Tekniikka

Tässä tuotteessa on käytetty taktista TSC-äänenhallintatekniikkaa (Tactical Sound Control). Tämä on mikrofonitekniikka, joka mahdollistaa käyttäjän kuulevan elämää ympärillään, mutta aina turvallisella kuuntelutasolla. Kun ympäröivä melu ylittää turvallisen kuuntelun tason, mikrofonitekniikka vastaa välittömästi ja vaimentaa turvalliselle tasolle.

Tämä ominaisuus kytkeytyy automaattisesti päälle, kun tämä tuote kytkeytyy päälle. TSC:n äänenvoimakkuuden säätäminen on helppoa. Paina vain TSC äänenvoimakkuus ylös **(3)** - tai alas **(4)** -painiketta.





# Lataus

Nappikuulokkeet ladataan mikro-USB-laturilla, ja niihin mahtuu 10 tuntia musiikkia ja puheaikaa latausten välillä.

1



Lataa mukana toimitetulla mikro-USB-kaapelilla kytkemällä se latausporttiin **(8)**.

*\*Latausjännite ei saa olla yli 5 V.*

2

Kun kaapeli on kytketty latausporttiin **(8)**, merkkivalo **(7)** kertoo, onko akku latautumassa tai täyteen ladattu.

## Merkkivalo

-  Palaa punaisena = lataus käynnissä (johto kytkettynä)
-  Palaa sinisenä = lataus on valmis (johto kytkettynä)





# Virra päälle/pois päältä

**Virra päällä:** Paina ja pidä MFB (5) painettuna 3 sekunnin ajan. (kuulet "Power On")

**Virra pois päältä:** Paina ja pidä MFB (5) painettuna 3 sekunnin ajan. (kuulet "Power Off")

## Merkkivalo

-  Vilkkuva sininen = virra päällä
-  Vilkkuva punainen = virra pois päältä



## HUOMIO

ISOtunes Sport ADVANCEssa on virra pois -ominaisuus, joka säästää akun käyttöikää. Bluetooth-yhteyden katkettua 2 tunnin ajaksi laite sammuu automaattisesti. Käynnistä vain uudelleen jatkaaksesi käyttöä.

# Bluetooth-pariliitos

Kun virta on päällä, kuulokkeet siirtyvät automaattisesti pariliitostilaan. Kuulet lauseen “Bluetooth Pairing Mode” ja merkkivalo (7) alkaa vilkkua vuoroin sinisenä, vuoroin punaisena.

1

Avaa laitteesi Bluetooth-asetukset.



2

Hae “ISOTunes Sport ADVANCE.”  
Muodosta pari ja yhdistä.  
Kun yhteys on muodostettu, kuulet “Bluetooth Connected.”



# Dual Connect -tila

Tämä tuote voi muodostaa yhteyden kahteen laitteeseen samanaikaisesti, kuten puhelimeesi ja tietokoneeseesi.

1. Liitä ja yhdistä ensimmäinen laitteesi kohdassa Bluetooth-pariliitos annettujen ohjeiden mukaan. Tämä on laite A.

2. Paina ja pidä MFB **(5)** painettuna 7 sekunnin ajan, kunnes kuulet "Bluetooth Pairing Mode". (Kun kuulet "Power Off", jatka painikkeen painamista, kunnes kuulet "Bluetooth Pairing Mode").

3. Liitä ja yhdistä toinen laitteesi kohdassa Bluetooth-pariliitos annettujen ohjeiden mukaan. Tämä on laite B.

4. Siirry laitteella A Bluetooth-valikkoon ja yhdistä ISOtunes PRO Aware manuaalisesti.

5. Molemmat laitteet on nyt kytketty.

## Pariliitoksen resetointi

Jos sinulla on ongelmia saada yhteys johonkin laitteistasi, suosittelemme pariliitoksen resetointiä:

1. Kuulokkeet on kytkettävä päälle.

2. Paina ja pidä äänenvoimakkuuden lisäämistä **(1)** ja vähentämistä **(2)** painettuna 4 sekuntia.

3. Jatka painamista, kuuntele kaksoisääni ja vapauta painike.

### Merkkivalo



Sininen ja punainen vuorotellen = pariliitostila

# Musiikki

**Toista/tauko:** Yksi lyhyt painallus MFB (5)

**Seuraava kappale:** Paina kaksi kertaa MFB (5)

**Edellinen kappale:** Paina kolme kertaa MFB (5)

**Musiikin äänenvoimakkuuden lisäys:**

Yksi lyhyt painallus äänenvoimakkuuden lisäys (1)

**Musiikin äänenvoimakkuuden vähentäminen:**

Yksi lyhyt painallus äänenvoimakkuuden vähentäminen (2)

**TSC™ äänenvoimakkuuden lisäys:**

Yksi lyhyt painallus äänenvoimakkuuden lisäys (3)

**TSC™ äänenvoimakkuuden vähentäminen:**

Yksi lyhyt painallus äänenvoimakkuuden vähentäminen (4)

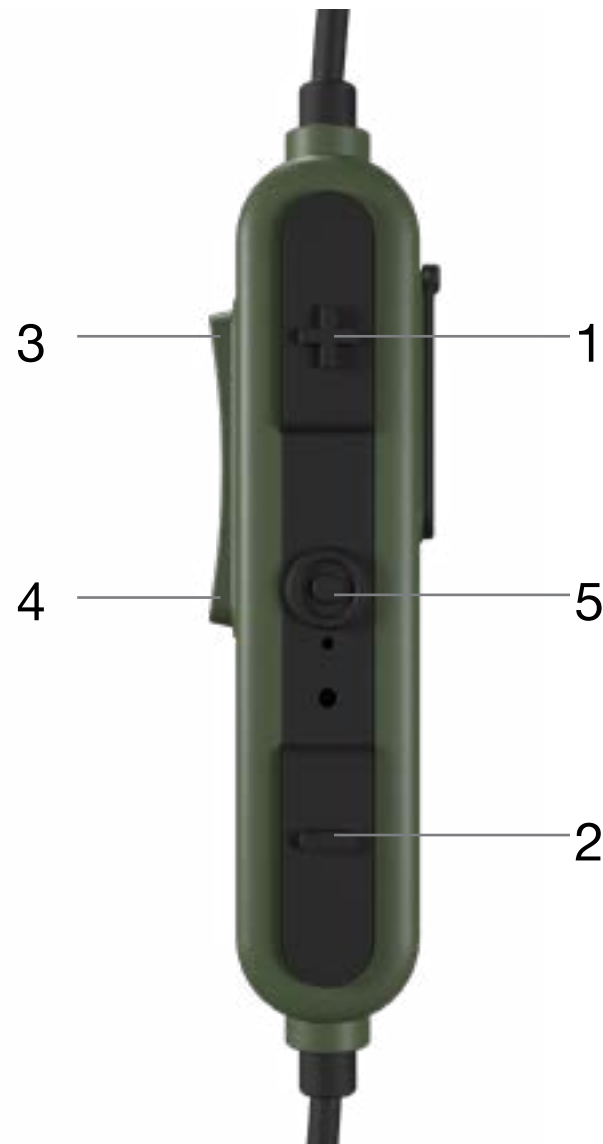

# Soittaminen puhelimella

**Vastaa/lopetta puhelu:** Yksi lyhyt painallus MFB (5)

**Hylkää puhelu:** Paina ja pidä MFB (5) painettuna 1 sekunnin ajan.

## Siri / Google Assistant

Paina ja pidä MFB (5) painettuna 1 sekunnin ajan.



## Asennus



ANSI S3.19-1974 Table (NRR Table)

A1: Frequency, Hz	125	250	500	1000	2000	3150	4000	6300	8000	NRR
A2: Grand Mean Attenuation, dB	32.9	30.1	34.8	34.5	35.4	39.0	39.3	46.3	46.2	<b>26</b>
A3: Standard Deviation, dB	4.7	3.3	5.4	4.3	3.2	3.2	3.9	3.2	4.3	

EN 352-2:2002 Table (SNR Table)

B1: Frequency (Hz)	125	250	500	1000	2000	4000	8000
B2: MF (dB)	30.0	28.8	32.0	34.4	35.8	39.6	43.4
B3: $\sigma$ (dB)	4.7	3.3	4.3	4.5	3.4	5.0	5.4
B4: APVf	25.3	25.6	27.7	29.9	32.4	34.6	38.1

B5:  
SNR: 33 dB  
H= 33 dB  
M= 30 dB  
L= 28dB

APVf=MF-SF9 (dB)

## Mallit

IT-36 ISOtunes Sport ADVANCE

Täydellinen käyttöopas löytyy osoitteesta [ISOtunes.com/ADVANCEManual](http://ISOtunes.com/ADVANCEManual)

## Tärkeää

Lue, ymmärrä ja noudata kaikkia turvallisuutta koskevia ohjeita.

## Asennus

ISOtunes Sport ADVANCE toimitetaan 4 TRILOGY™ vaahtomuovisten nappikuulokkeiden (XS,S,M,L) ja 3 silikonisten nappikuulokkeiden (S,M,L) kanssa. Valitse koko, joka sopii parhaiten korvakäytävääsi. Muista, että mitä napakampi istuvuus, sen parempi kohinanesto. Silikonisia nappikuulokkeita EI ole tarkoitettu käytettäväksi meluisissa tilanteissa.

Vaahtomuovisissa ISOtunes® TRILOGY™ -nappikuulokkeissa on kierteinen ydin ja ääniportti on myös kierteinen.

1. Irrota vaahtomuovinen nappikuuloke kiertämällä vastapäivään ja aseta uusi vaahtomuovinen nappikuuloke paikoilleen kiertämällä myötäpäivään.
2. Purista vaahtomuovista nappikuuloketta varovaisesti rungossa/ääniportissa.
3. Aseta vaahtomuovi/nappikuuloke korvaasi niin syväälle kuin tämä tuntuu miellyttävältä ja pidä paikoillaan 5 sekuntia, kun vaahtomuovi laajenee.
4. Toista sama toisen nappikuulokkeen kanssa.

Vihje: Voit avata korvakanavaasi laajemmalle nostamalla korvasi yläosaa ylöspäin ja vetämällä pois päin päästäsi kuvassa esitetyllä tavalla.

## Johdanto

Kiitos, että ostit kohinaa estävät ISOTunes Sport ADVANCE ammatilliset nappikuulokkeet. Nämä nappikuulokkeet on erityisesti suunniteltu suojaamaan haitalliselta melulta – niiden avulla on mahdollista estää niin paljon ympäröivää melua, että voit kuunnella musiikkiasi tai puhua puhelimesta vähemmän häiriöin. Tämä tuote on testattu ja se täyttää kuulonsuojauksen ANSI- ja NIOSH-standardit SNR-luokituksella 33 dB ja NRR-luokituksella 26 dB. Täydet testaustiedot ovat saatavissa tämän lehtisen melunvaimennusta koskevassa osiossa.

## Melunvaimennus

ISOTunes Sport ADVANCE testataan ja hyväksytään ANSI S3.19-1974 -standardin teknisten määritysten perusteella.

## ANSI

S3.19-1974

Kun näitä nappikuulokkeita käytetään ohjeiden mukaisesti, korvaan pääsevän melun taso on arvioitu A-painoisen ympäröivän melun ja melunvaimennusluokituksen (NRR) välisen eron perusteella. Jos tämä laite ei istu kunnolla, sen melunvaimennustehokkuus laskee. Asianmukaista istuvuutta koskevat ohjeet toimitetaan laitteen mukana.

A1: Taajuus (Hz)

A2: Melunvaimennus: Vakiopoikkeama (dB)

Esimerkki:

1. Korvassa mitattu ympäröivä melun taso on 100 dB.
2. ISOTunes Sport ADVANCE -nappikuulokkeiden NRR on 26 dB.
3. Korvaan menevän melun taso on arviolta 74dB.

Huomaa, että NRR perustuu jatkuvaan melunvaimennukseen eikä ehkä ole täsmällinen suojauksen ilmaisun impulssimelua

vastaan, kuten ampuma.

## EN 352

B1: Taajuus (Hz)

B2: Melunvaimennus (dB) B3: Vakiopoikkeama (dB)

B4: Arvioitu suojausarvo (APV) (dB)

B5:

H = Kuulonsuojauksen arvio suuritaajuuksisille äänille ( $f \geq 2000\text{Hz}$ )

M = Kuulonsuojauksen arvio keskitaajuuksisille äänille ( $500\text{ Hz} < f < 2000\text{Hz}$ )

L = Kuulonsuojauksen arvio pienitaajuuksisille äänille ( $f \leq 500\text{Hz}$ )

## SafeMax™ -tekniikka

ISOTunes Sport ADVANCE -kuulokkeissa käytetään SafeMax™-tekniikkaa, siksi sen äänenvoimakkuuden lähtö on rajoitettu 85 desibeliin (IT-36, IT-38) ja 79 desibeliin (IT-39). ISOTunes®-laitteissa, joissa käytetään SafeMax™-tekniikkaa, ovat OSHA-, NIOSH- ja ANSI-standardien mukainen ja kun mainittu, täyttää eurooppalaisen turvallisuusstandardin EN 352.

## Tactical Sound Control™ -tekniikka

Tässä tuotteessa on käytetty TSC-tekniikkaa - taktista äänenhallintaa tai tietoista tekniikkaa. Tämä on mikrofonitekniikka, joka mahdollistaa käyttäjän kuulevan elämää ympärillään, mutta aina turvallisella kuuntelutasolla. Kun ympäröivä melu ylittää turvallisen kuuntelun tason, mikrofonitekniikka vastaa välittömästi ja vaimentaa turvalliselle tasolle.

Tämä ominaisuus kytkeytyy automaattisesti päälle, kun tämä tuote kytkeytyy päälle. TSC/Aware-äänenvoimakkuuden säätö on helppoa. Paina vain yksinkertaisesti TSC/Aware-äänenvoimakkuuspainiketta ylös- tai alaspäin.



## **Puhdistaminen ja huolto**

Vaahtomuoviset TRILOGY™-korvakuulokkeet ovat kulutushyödykkeitä. Jotta huipputeho voidaan taata, on suositeltavaa vaihtaa vaahtomuoviset TRILOGY™ -vaihto-osat kolmen kuu-kauden välein tai kun ne likaantuvat. Voit ostaa niitä lisää verkkosivustolta [www.ISOtunes.com](http://www.ISOtunes.com) tai [www.ISOtunes.co.uk](http://www.ISOtunes.co.uk)

Vaahtomuoviset TRILOGY™ -korvakuulokkeet pitäisi tarkastaa säännöllisesti kulumisen, halkeamien tai muiden vaurioiden osalta. Korvakuulokkeet voidaan puhdistaa käyttökertojen välillä kostealla liinalla ja vedellä. Ajan myötä korvakuulokkeet pitäisi vaihtaa.

Puhdista ISOtunes Sport ADVANCE pyyhkimällä ne varovasti puhtaalla kostealla liinalla. Liinassa voi käyttää mietoa saippuaa.

Älä käytä hankausaineita tai liuottimia korvakuulokkeiden puhdistamiseen. Vältä naarmuttamista kuulokkeita terävillä esineillä, koska tämä voi aiheuttaa vaurioita. Pidä kuulokkeet etäällä korkean lämpötilan alueista.

## **VAROITUKSET**

ISOtunes Sport ADVANCE estää ulkopuolisen melun erinomaisesti. Täten tuotetta ei turvallisuussyistä pitäisi käyttää ympäristöissä, joissa käyttäjien täytyy olla täysin tietoisia ympäristöstään. ÄLÄ esimerkiksi käytä niitä, kun ajat autoa tai moottoripyörää. ÄLÄ myöskään käytä niitä, kun ajat polkupyörää ulkona. Käyttäjä on yksinomaan vastuussa sen varmistamisesta, että tuotetta käytetään VAIN turvallisessa ympäristössä.

Tietyt kemialliset aineet voivat vaikuttaa haitallisesti tähän tuotteeeseen, kuten hyönteissuihke ja aurinkovoide. Lisätietoja on saatavilla valmistajalta.

Näitä korvakuulokkeita ei pitäisi käyttää, kun liitosjohto voi jäädä kiinni käytön aikana.

## **Suosituks**

Käyttäjän pitäisi varmistaa, että tuote puhdistetaan kunnolla ja kuivataan ennen käyttöä ja käytön jälkeen. Varaston pitäisi olla puhdas ja kuiva ja lämpötilan -20–50 °C. Akku ei saisi olla täysin tyhjä ennen pitkää varastointiaikaa.

Kuluttajan pitäisi varmistua siitä, että

- Kuulonsuojaimet asennetaan, säädetään ja niitä ylläpidetään valmistajan ohjeiden mukaisesti.
- Kuulonsuojaimia käytetään koko ajan meluissa ympäristöissä.
- Kuulonsuojaimien toiminta tarkistetaan säännöllisesti.

Jos näitä suosituksia ei noudateta, kuulonsuojaimien aikaan saama suojaus heikkenee voimakkaasti.

## **Lisähuomautukset**

ISOtunes Sport ADVANCE on yhteensopiva Bluetooth® V5 -laitteen kanssa. Emme takaa kaikkien toimintojen yhteensopivuutta kaikilla laitteilla, joissa on Bluetooth® käytössä. Tarkista laitteesi käyttöoppaasta yhteensopivuus ja toiminnollisuus.

Saat lisätietoja ja voit esittää kysymyksiä ISOtunes®-tuotteisiin, varaosiin ja lisävarusteisiin liittyen tukitiimiltä.

## **UK ja Eurooppa**

[uk-eurosupport@isotunesaudio.com](mailto:uk-eurosupport@isotunesaudio.com)

## **Pohjois-Amerikka**

[support@isotunesaudio.com](mailto:support@isotunesaudio.com)

1-844-396-3737

Ma-pe 9-17 ET

### **FCC**

Huomio: Mikä tahansa muutos tai muokkaus, jota sääntöjen mukaisuudesta vastuussa oleva osapuoli ei ole erityisesti hyväksynyt, saattaa mitätöidä käyttäjän valtuuden käyttää laitetta.

Tämä laite noudattaa FCC-sääntöjen osaa 15. Tuotteen käyttäminen on seuraavan kahden ehdon alainen: (1) laite ei saa aiheuttaa haitallista häiriötä ja (2) laitteen täytyy hyväksyä kaikki häiriöt; mukaan lukien häiriöt, jotka saattavat aiheuttaa laitteen ei-toivotun toiminnan.

# Positie van de bedieningsknoppen

1. Muziekvolume omhoog
2. Muziekvolume omlaag
3. TSC™-volume omhoog
4. TSC™-volume omlaag
5. Multifunctionele knop (MFB)
6. Bluetooth Mic
7. Ledindicatielampje
8. Laadpoort
9. Magnetische earbuds

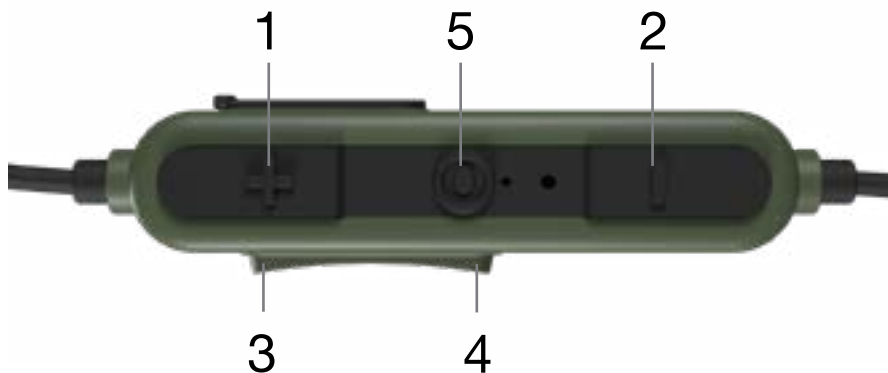

# Tactical Sound Control™ Technology

Dit product bevat TSC - Tactical Sound Control. Dit is een microfoontechnologie waarmee de gebruiker omgevingsgeluid kan horen, maar altijd op een veilig luisterniveau. Wanneer het omgevingsgeluid een veilig luisterniveau overschrijdt, reageert de microfoontechnologie onmiddellijk en verzwakt het geluid tot een veilig niveau.

Deze functie wordt automatisch ingeschakeld wanneer het apparaat wordt ingeschakeld. Het aanpassen van het TSC volume is makkelijk. Druk op TSC Volume omhoog **(3)** en omlaag-knop **(4)**.



# Opladen

De oordopjes worden met een micro-USB-lader opgeladen en zijn bij een volledige oplaadbeurt goed voor 10 uur muziek en gesprekken.

1

Sluit de meegeleverde micro-USB-kabel aan op de laadpoort **(8)**.

*\*De laadspanning mag niet hoger zijn dan 5 V.*

2

Als de kabel met de laadpoort **(8)** is verbonden, geeft het ledindicatielampje **(7)** aan of de batterij wordt opgeladen of volledig is opgeladen.

## Ledindicatielampje



Constant rood = opladen  
(kabel verbonden)



Constant blauw = volledig opgeladen  
(kabel verbonden)

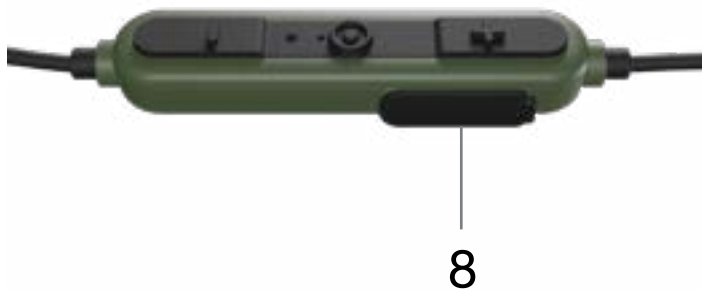



# In-/uitschakelen

**Inschakelen:** Houd MFB (5) gedurende 3 seconden ingedrukt. (u hoort "Inschakelen")

**Uitschakelen:** Houd MFB (5) gedurende 3 seconden ingedrukt. (u hoort "Uitschakelen")

## Ledindicatielampje

-  Blauw knipperlicht = Inschakelen
-  Rood knipperlicht = Uitschakelen



## AANDACHT

ISOtunes Sport ADVANCE heeft een uitschakelfunctie die de batterijduur bespaart. Na 2 uur Bluetooth-verbreking zal het apparaat automatisch uitschakelen. Schakel eenvoudig weer in om door te gaan met gebruiken.

# Bluetooth-koppeling

Na de inschakeling zullen de oordopjes automatisch naar de Koppelingsmodus schakelen. U hoort "Bluetooth-koppelingsmodus" en het ledindicatielampje (7) zal afwisselend blauw en rood knipperen.

1

Open de Bluetooth-instellingen op uw apparaat.

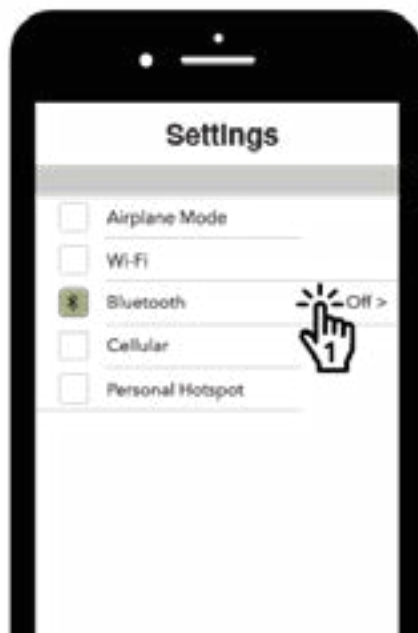

2

Zoek "ISOtunes Sport ADVANCE".  
Koppel en maak verbinding.  
Van zodra de verbinding tot stand is gebracht, hoort u "Bluetooth verbonden".



# Dubbele verbindingmodus

Dit product kan met twee apparaten tegelijkertijd verbinding maken, zoals uw telefoon en uw computer.

1. Koppel en maak verbinding met uw eerste apparaat volgens de instructies in Bluetooth-koppeling. Dit is apparaat A.
2. Houd MFB **(5)** gedurende 7 seconden ingedrukt tot u "Bluetooth-koppelingsmodus" hoort (u hoort Uitschakelen, houd de knop ingedrukt tot u "Bluetooth-koppelingsmodus" hoort).
3. Koppel en maak verbinding met het 2e apparaat volgens de instructies in Bluetooth-koppeling. Dit is apparaat B.
4. Ga op apparaat A naar het Bluetooth-menu en maak handmatig verbinding met ISOtunes PRO Aware.
5. Beide apparaten zijn nu verbonden.

## Koppelen Reset

Als u problemen hebt om verbinding te maken met een apparaat, raden we aan om een reset van de koppeling uit te voeren:

1. De oordopjes moeten zijn ingeschakeld.
2. Houd de knoppen Volume omhoog **(1)** en Volume omlaag **(2)** gedurende 4 seconden ingedrukt.
3. Houd de knoppen ingedrukt tot u een dubbele toon hoort en laat ze vervolgens los.

### Ledindicatielampje



Afwisselend blauw en rood = koppelingsmodus



# Muziek

## Afspelen/pauzeren:

Eén keer kort op MFB **(5)** drukken

## Volgend nummer:

Twee keer op MFB **(5)** drukken

## Vorig nummer:

Drie keer op MFB **(5)** drukken

## Muziekvolume omhoog:

Eén keer kort op Volume omhoog **(1)** drukken

## Muziekvolume omlaag:

Eén keer kort op Volume omlaag **(2)** drukken

## TSC™-volume omhoog:

Eén keer kort op Volume omhoog **(3)** drukken

## TSC™-volume omlaag:

Eén keer kort op Volume omlaag **(4)** drukken

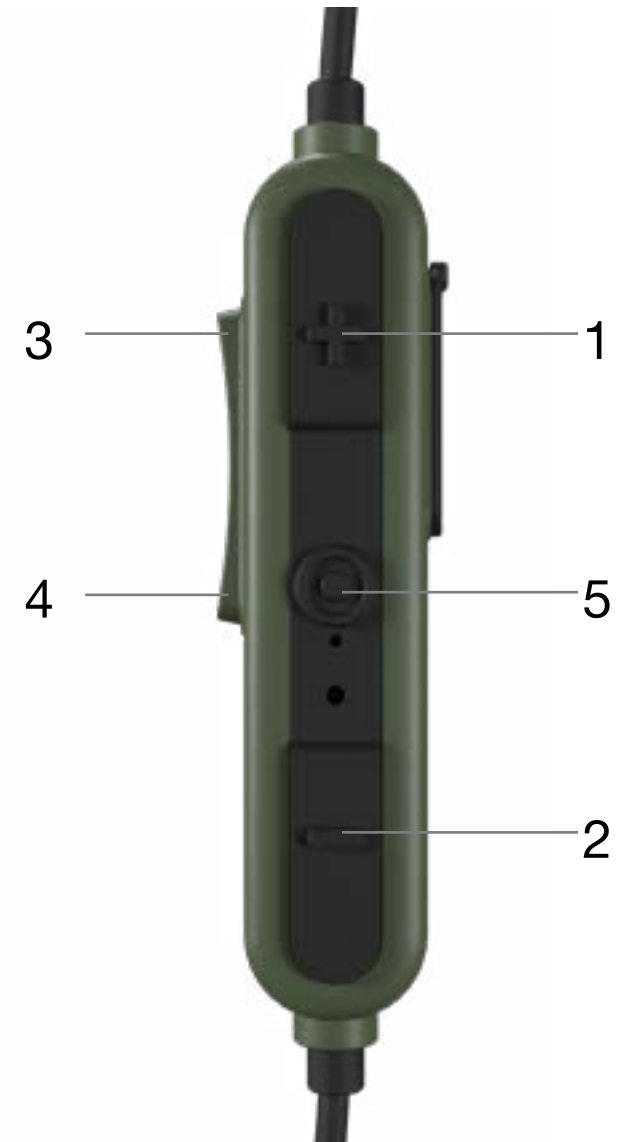

# Telefoongesprekken

## Beantwoorden / Gesprek beëindigen:

Eén keer kort op MFB (5) drukken

## Oproep weigeren:

Houd MFB (5) gedurende 1 seconde ingedrukt.

# Siri / Google Assistant

Houd MFB (5) gedurende 1 seconde ingedrukt.



## Gebruik



ANSI S3.19-1974 Table (NRR Table)

A1: Frequency, Hz	125	250	500	1000	2000	3150	4000	6300	8000	NRR
A2: Grand Mean Attenuation, dB	32.9	30.1	34.8	34.5	35.4	39.0	39.3	46.3	46.2	<b>26</b>
A3: Standard Deviation, dB	4.7	3.3	5.4	4.3	3.2	3.2	3.9	3.2	4.3	

EN 352-2:2002 Table (SNR Table)

B1: Frequency (Hz)	125	250	500	1000	2000	4000	8000
B2: Mf (dB)	30.0	28.8	32.0	34.4	35.8	39.6	43.4
B3: sf (dB)	4.7	3.3	4.3	4.5	3.4	5.0	5.4
B4: APVf	25.3	25.6	27.7	29.9	32.4	34.6	38.1

B5:  
SNR: 33 dB  
H= 33 dB  
M= 30 dB  
L= 28dB

APVf=MF-SF9 (dB)

## Modellen

IT-36 ISOtunes Sport ADVANCE

De volledige handleiding vindt u op [ISOtunes.com/ADVANCEManual](https://www.isoheadphones.com/ADVANCEManual)

## Belangrijk

Lees, begrijp, en volg alle veiligheidsinformatie.

## Pasvorm

De ISOtunes Sport ADVANCE heeft 4 paar TRILOGY™ schuim oordopjes (XS, S, M, L) en 3 paar siliconen oordopjes (S, M, L). Kies de maat die het beste in uw gehoorgang past. Hoe beter de pasvorm, hoe beter ruis wordt geblokkeerd. De siliconen oordopjes zijn bedoeld om te gebruiken in situaties ZONDER lawaai.

ISOtunes® TRILOGY™ schuim oordopjes hebben een kern met schroefdraad. De geluidspoort op het oordopje is ook voorzien van schroefdraad.

1. Draai het schuim oordopje linksom om het te verwijderen en rechtsom om het op een nieuw schuim oordopje te plaatsen.
2. Druk het schuim oordopje voorzichtig op de steel/het geluidskanaal.
3. Breng het schuim oordopje zo diep mogelijk in uw oor en houd het 5 seconden vast terwijl het schuim uitzet.
4. Herhaal met het tweede oordopje.

Tip: Om uw gehoorgang wijder te openen, trekt u de bovenkant van uw oor omhoog en weg van uw hoofd, zoals getoond in de afbeelding.

## Inleiding

Bedankt voor uw aankoop van ISOtunes Sport ADVANCE

professionele geluidsisolerende oordopjes. Deze oordopjes zijn speciaal ontworpen om bescherming te bieden tegen schadelijk geluid. U kunt veel omgevingsgeluid blokkeren, zodat u met minder onderbreking naar uw muziek kunt luisteren of telefoneren. Dit product is getest en voldoet aan de ANSI- en NIOSH-normen voor gehoorbeschermers met Single Number Rating (SNR) van 33 dB en een Noise Reduction Rating (NRR) van 26 dB. De volledige testgegevens zijn beschikbaar in het gedeelte Ruisonderdrukking van deze handleiding.

### **Ruisonderdrukking**

ISOtunes Sport ADVANCE is getest en goedgekeurd volgens de ANSI S3.19-1974 specificaties.

### **ANSI**

#### **S3.19-1974**

Als de oordopjes correct worden gedragen, wordt het ruisniveau dat het oor binnendringt ongeveer benadert door het verschil tussen de het gewogen omgevingsgeluidsniveau en de Noise Reduction Rating (NRR). Als dit apparaat niet goed past, is het minder effectief bij het onderdrukken van ruis. Raadpleeg de bijgevoegde instructies om het apparaat correct te monteren.

A1: Frequentie (Hz)

A2: Gemiddelde verzwakking (dB)

A3: Standaarddeviatie (dB)

Voorbeeld:

1. Het omgevingsgeluidsniveau gemeten bij het oor is 100 dB.
2. De NRR van de ISOtunes Sport ADVANCE is 26 dB.
3. Het geluidsniveau dat het oor binnendringt is ongeveer gelijk aan 74dB.

De NRR is gebaseerd op de verzwakking van continue ruis en

mogelijk geen nauwkeurige indicator voor de bescherming die kan worden bereikt tegen impulsgeluid, zoals vuurwerk.

### **EN 352**

B1: Frequentie (Hz)

B2: Gemiddelde verzwakking (dB)

B3: Standaarddeviatie (dB)

B4: Aangenomen beschermingswaarde (APV) (dB)

B5:

H = Schatting gehoorbescherming voor hoog frequente geluiden ( $f \geq 2000\text{Hz}$ )

M = Schatting gehoorbescherming voor mid denfrequente geluiden ( $500\text{ Hz} < f < 2000\text{Hz}$ )

L = Schatting gehoorbescherming voor lage frequente geluiden ( $f \leq 500\text{Hz}$ )

### **SafeMax™ Technologie**

ISOtunes Sport ADVANCE maakt gebruik van SafeMax™ Technologie. Daarom is de volume-output beperkt tot 85 decibel (IT-36, IT-38), en 79 decibel (IT-39). ISOtunes® apparaten met SafeMax™ Technologie voldoen aan OSHA, NIOSH en ANSI en, indien van toepassing, aan de Europese veiligheidsnorm EN 352.

### **Tactical Sound Control™ Technologie**

Dit product bevat TSC - Tactical Sound Control van Aware Technology. Dit is een microfoontechnologie waarmee de gebruiker de wereld om zich heen kan horen, maar altijd op een veilig luisterniveau. Wanneer omgevingsgeluid een veilig luisterniveau overschrijdt, reageert de microfoontechnologie onmiddellijk en verzwakt het geluid tot een veilig niveau.

Deze functie wordt automatisch ingeschakeld wanneer het apparaat wordt ingeschakeld. Het aanpassen van het TSC/Aware-volume is gemakkelijk. Druk op de TSC/Aware-volume-

knop omhoog en omlaag.

### **Reiniging en onderhoud**

TRILOGY™ schuim oordopjes zijn wegwerpartikelen. Om optimale prestaties te garanderen, raden wij aan de TRILOGY™ schuimtips elke drie maanden of wanneer ze vuil zijn te vervangen. Kijk voor bijzonderheden over het kopen van extra tips op [www.ISOtunes.com](http://www.ISOtunes.com) of [www.ISOtunes.co.uk](http://www.ISOtunes.co.uk)

TRILOGY™ schuim oordopjes moeten regelmatig worden geïnspecteerd op slijtage, schuren of andere beschadigingen. De oordopjes kunnen worden schoongemaakt met een vochtige doek en water. Na verloop van tijd moeten de oordopjes worden vervangen.

Reinig de ISOtunes Sport ADVANCE door ze voorzichtig af te vegen met een schone, vochtige doek. Milde zeep kan op de doek worden aangebracht.

Gebruik geen schuurmiddelen om het apparaat schoon te maken.

Voorkom krassen op het apparaat met scherpe voorwerpen. Dit kan schade veroorzaken.

Houd de apparaat uit de buurt van hitte en erg warme omgevingen.

### **WAARSCHUWINGEN**

ISOtunes Sport ADVANCE werkt effectief om geluid van buitenaf te blokkeren. Daarom mag dit product NIET worden gebruikt in omgevingen waar gebruikers zich volledig bewust moeten zijn van hun omgeving i.v.m. persoonlijke veiligheid. Gebruik de oordopjes NIET tijdens het autorijden of motorrijden. Gebruik ze ook NIET als u buiten op de fiets rijdt. De gebruiker is zelf verantwoordelijk om ervoor te zorgen dat dit product AL-

LEEN in veilige omgevingen wordt gebruikt.

Dit product kan aangetast worden door bepaalde chemische stoffen, zoals insectenspray en zonnebrandcrème. Verdere informatie kan worden opgevraagd bij de fabrikant.

De oordopjes niet gebruiken op plaatsen waar het snoer tijdens gebruik bekneld kan raken.

### **Aanbevelingen**

De drager moet ervoor zorgen dat het apparaat voor en na gebruik wordt schoongemaakt en gedroogd. Bewaar het apparaat op een schone en droge plaats tussen -20° C en 50° C. De batterij mag niet leeg zijn als u het apparaat langdurig opbergt.

De gebruiker moet onderstaande aanwijzingen volgen.

- De gehoorbeschermer moet worden ingebracht, afgesteld en onderhouden volgens de instructies van de fabrikant.
- De gehoorbeschermer moet uitsluitend worden gedragen in lawaaiëringe omgevingen.
- De gehoorbeschermer moet regelmatig gecontroleerd worden op correcte werking.

Als deze aanwijzingen niet worden opgevolgd, wordt de effectiviteit van de gehoorbeschermer aangetast.

### **Aanvullende opmerkingen**

ISOtunes Sport ADVANCE werkt met Bluetooth® V5. De compatibiliteit van alle functies op elk Bluetooth®-apparaat wordt door ons niet gegarandeerd. Raadpleeg de gebruikershandleiding van uw apparaat voor compatibiliteit en functionaliteit.

Voor aanvullende informatie of vragen over ISOtunes® producten of reserveonderdelen en accessoires kunt u contact

opnemen met onze klantenservice.

**VK en Europa**

uk-eurosupport@isotunesaudio.com

**Noord-Amerika**

support@isotunesaudio.com

1-844-396-3737

Maandag - vrijdag 9-5 ET

**FCC**

Opgelet: De gebruiker wordt erop gewezen dat wijzigingen of aanpassingen aan het apparaat die niet uitdrukkelijk zijn goedgekeurd door de partij die verantwoordelijk is voor naleving, de bevoegdheid van de gebruiker om de apparatuur te gebruiken kunnen doen vervallen.

Dit apparaat voldoet aan Deel 15 van de FCC-regels. Het gebruik is onderhevig aan de volgende twee voorwaarden: (1) dit apparaat mag geen schadelijke interferentie veroorzaken, en (2) dit apparaat moet alle ontvangen interferentie accepteren, inclusief interferentie die een ongewenste werking kan veroorzaken.

# Plassering av kontroller

1. Musikkvolum opp
2. Musikkvolum ned
3. TSC™-volum opp
4. TSC™-volum ned
5. Multifunksjonsknapp (MFB)
6. Bluetooth-mikrofon
7. LED-indikatorlampe
8. Ladeport
9. Magnetiske øreplugger

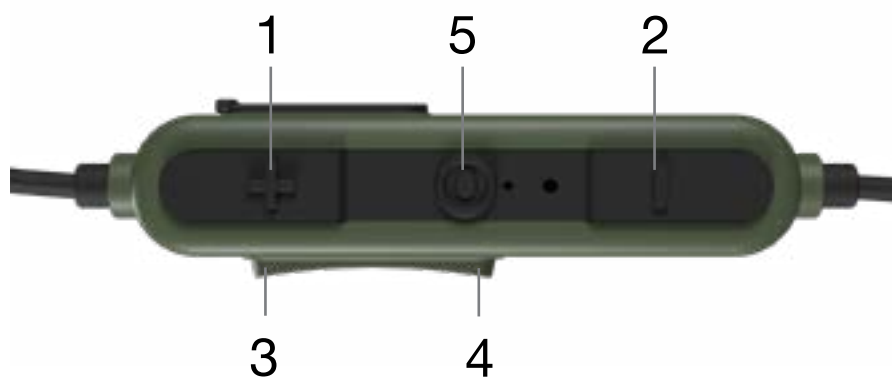

# Tactical Sound Control™ -Teknologi

Dette produktet har TSC - Tactical Sound Control. Dette er en mikrofonteknologi, dette betyr at den lar brukeren høre verden rundt seg, men alltid på et sikkert lyttenivå. Når omgivelsesstøy bryter et trygt lyttenivå, reagerer mikrofonteknologien umiddelbart og dempes til et trygt nivå.

Denne funksjonen slås automatisk på når produktet slås på. Det er enkelt å justere TSC-volumet. Bare trykk på TSC Volum opp **(3)** og ned-knappen **(4)**.





# Lading

Ørepluggene lades via en USB-lader og varer i opptil 10 timer med musikk og prating mellom ladingene.

1

Lad med den medfølgende micro-USB-kabelen ved å plugge den inn i ladeporten **(8)**.



*\*Ladespenningen skal ikke overstige 5v.*

2

Når kabelen er satt inn i ladeporten **(8)**, sørger LED-indikatorlampen **(7)** for at du vet om batteriet lader eller er fulladet.



## LED-indikatorlampe

-  Konstant rød = Lader (Kabel plugget inn)
-  Konstant blå = Fullt ladet (Kabel plugget inn)

# Strøm på/av

**Strøm på:** Trykk og hold inne multifunksjonsknappen (MFB) **(5)** i 3 sekunder. (nå hører du "Power On")

**Strøm av:** Trykk og hold inne multifunksjonsknappen (MFB) **(5)** i 3 sekunder. (nå hører du "Power Off")

## LED-indikatorlampe

 Blinkende blå = Strøm på

 Blinkende rød = Strøm av



## MERK

ISOtunes Sport ADVANCE har en avstengingsfunksjon som sparer batteritid. Etter 2 timers Bluetooth-fracobling vil enheten slå seg av. Bare slå den på igjen for å fortsette å bruke den.

# Bluetooth-paring

Etter at de er slått på går høretelefonene automatisk i paringsmodus.

Du hører "Bluetooth Pairing Mode" og LED-indikatorlampen (7) blinker, vekslende mellom blå og rød.

1

Åpne Bluetooth-innstillingene på enheten din.



2

Søk etter "ISOtunes Sport ADVANCE." Par og koble til.

Når den er tilkoblet får du høre "Bluetooth Connected."



# Dobbelt tilkoblingsmodus

Dette produktet kan koble til to enheter samtidig, som for eksempel telefonen og datamaskinen din.

1. Par og koble til den første enheten din som beskrevet i Bluetooth-paring. Dette blir enhet A.

2. Trykk og hold inne multifunksjonsknappen (MFB) **(5)** i 7 sekunder til du hører "Bluetooth Pairing Mode" (du hører "Power Off", hold knappen inne til du hører "Bluetooth Pairing Mode").

3. Par og koble til den andre enheten din som beskrevet i Bluetooth-paring. Dette blir enhet B.

4. På enhet A, gå til Bluetooth-menyen og koble til ISOtunes PRO Aware manuelt.

5. Begge enhetene er nå koblet til.

## Nullstilling av paring

Hvis du har problemer med å koble til en enhet, anbefaler vi å nullstille paringen:

1. Hodetelefonene må være slått på.
2. Trykk og hold inne volum opp **(1)** og volum ned **(2)** i 4 sekunder.
3. Fortsett å holde, hør etter en dobbel tone og slipp.

### LED-indikatorlampe



Vekslede blå & rød = Paringsmodus

# Musikk

## Avspilling/pause:

Et enkelt, kort trykk på multifunksjonsknappen (MFB) **(5)**

## Neste spor:

Dobbelt trykk på multifunksjonsknappen (MFB) **(5)**

## Forrige spor:

Tre trykk på multifunksjonsknappen (MFB) **(5)**

## Musikkvolum opp:

Et enkelt trykk på volum opp **(1)**

## Musikkvolum ned:

Et enkelt trykk på volum ned **(2)**

## TSC™-volum opp:

Et enkelt trykk på volum opp **(3)**

## TSC™-volum ned:

Et enkelt trykk på volum ned **(4)**

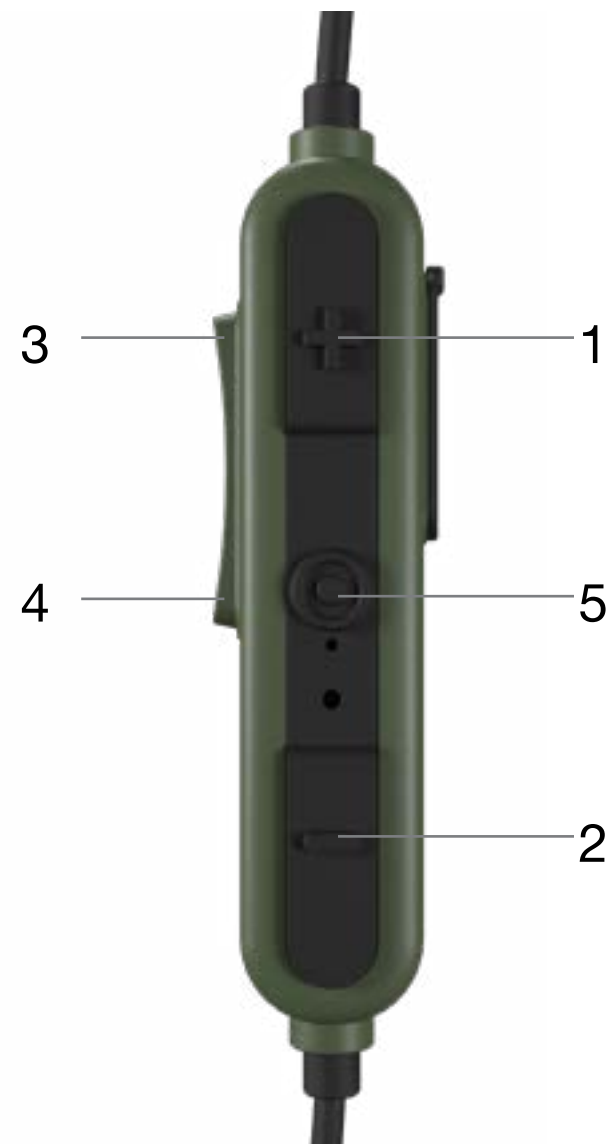

# Telefonsamtaler

## Svar/Avslutt samtale:

Et enkelt, kort trykk på multifunksjonsknappen (MFB) (5)

## Avvis samtale:

Trykk og hold inne multifunksjonsknappen (MFB) (5) i 1 sekund.

## Siri / Google-assistent

Trykk og hold inne multifunksjonsknappen (MFB) (5) i 1 sekund.



## Montering



ANSI S3.19-1974 Table (NRR Table)

A1: Frequency, Hz	125	250	500	1000	2000	3150	4000	6300	8000	NRR
A2: Grand Mean Attenuation, dB	32.9	30.1	34.8	34.5	35.4	39.0	39.3	46.3	45.2	<b>26</b>
A3: Standard Deviation, dB	4.7	3.3	5.4	4.3	3.2	3.2	3.9	3.2	4.3	

EN 352-2:2002 Table (SNR Table)

B1: Frequency (Hz)	125	250	500	1000	2000	4000	8000
B2: MF (dB)	30.0	28.8	32.0	34.4	35.8	39.6	43.4
B3: $\sigma$ (dB)	4.7	3.3	4.3	4.5	3.4	5.0	5.4
B4: APVf	25.3	25.6	27.7	29.9	32.4	34.6	38.1

B5:  
SNR: 33 dB  
H= 33 dB  
M= 30 dB  
L= 28dB

APVf=MF-SF9 (dB)

## Modeller

IT-36 ISOtunes Sport ADVANCE

Du har den komplette manualen på [ISOtunes.com/ADVANCEManual](http://ISOtunes.com/ADVANCEManual)

## Viktig

Vennligst les, forstå og følg all sikkerhetsinformasjon.

## Montering

ISOtunes Sport ADVANCE leveres med 4 sett TRILOGY™ ørepropper i skum (XS,S,M,L) og 3 sett med ørepropper i silikon (S,M,L). Velg den størrelsen som passer best i øregangen. Husk at jo bedre passformen er, desto bedre er støyblokkingen. Ørepropperne i silikon er beregnet for bruk når de IKKE brukes i støyende situasjoner.

ISOtunes® TRILOGY™ ørepropper av skum har en gjenget kjerne, og lydporten på øreproppen er også gjenget.

1. Vri skum ørepluggen mot klokken for å fjerne det og med klokken når du plasserer en ny skum øreplugg.
2. Trykk forsiktig på skum ørepluggen på stammen / lydporten.
3. Sett inn skummet / ørepluggen inn i øret så dypt som det er behagelig og hold i 5 sekunder mens skummet utvides.
4. Gjenta med den andre ørepropp

Et godt råd: For å åpne øregangen bredere, løft toppen av øret opp og bort fra hodet, som vist i diagrammet.

## Introduksjon

Takk for at du kjøpte ISOtunes Sport ADVANCE profesjonelle støyisolerende ørepropper. Disse øreproppene er spesielt designet for å beskytte mot skadelig støy – slik at du kan blokkere mye av støyen rundt deg, og du kan lytte til musikken din

eller snakke i telefonen med mindre avbrudd. Dette produktet er testet og oppfyller ANSI & NIOSH-standardene for en hørselsvern, med SNR (Single Number Rating) på 33 dB og Noise Reduction Rating (NRR) på 26 dB. All testing detaljer er tilgjengelig på støydemping delen i dette heftet.

### **Støydemping**

ISOtunes Sport ADVANCE er testet og godkjent i samsvar med ANSI S3.19-1974 Spesifikasjoner.

### **ANSI**

S3.19-1974

Nivået på støy som kommer inn i en persons øre, når disse øreproppene brukes som beskrevet, er nært tilnærmet av forskjellen mellom A-vektet miljøstøynivå og Noise Reduction Rating (NRR). Feil bruk av denne enheten vil redusere dens effektivitet i å dempe støy. Se vedlagte instruksjoner for riktig montering.

A1: Frekvens (Hz)

A2: Gjennomsnittlig demping (dB)

A3: Standardavvik (dB)

Eksempel:

1. Det omgivende støynivået målt ved øret er 100 dB.
2. NRR for ISOtunes Sport ADVANCE er 26 dB.
3. Støynivået som kommer inn i øret er omtrent lik 74dB

Vær oppmerksom på at NRR er basert på demping av kontinuerlig støy og ikke er en nøyaktig indikator på beskyttelsen som er oppnådd mot impulsiv støy, for eksempel skudd.

### **EN 352**

B1: Frekvens (Hz)

B2: Gjennomsnittlig demping (dB)

B3: standardavvik (dB)

B4: Antatt beskyttelsesverdi (APV) (dB)

B5:

H = Estimering av hørselsvern for høyfrekvente lyder ( $f \geq 2000\text{Hz}$ )

M = Estimering av hørselsvern for mellom frekvenslyder ( $500 \text{ Hz} < f < 2000\text{Hz}$ )

L = Estimering av hørselsvern for lavfrekvente lyder ( $f \leq 500\text{Hz}$ )

### **SafeMax™ Teknologi**

ISOtunes Sport ADVANCE har SafeMax™ teknologi, derfor er volumutgangen begrenset til 85 desibel (IT-36, IT-38), og 79 decibels (IT-39). ISOtunes® enheter med SafeMax™ Teknologien er OSHA-, NIOSH- og ANSI-kompatibel og oppfyller den europeiske sikkerhetsstandarden EN 352.

### **Tactical Sound Control™ teknologi**

Dette produktet har TSC - Tactical Sound Control eller Aware Technology. Det er mikrofonteknologien som lar brukeren høre verden rundt seg, men alltid på et sikkert lyttenivå. Når støy i nærheten bryter et trygt lyttenivå, reagerer mikrofonteknologien umiddelbart og dempes til et trygt nivå.

Denne funksjonen slås automatisk på når produktet slås på. Det er enkelt å justere volumet på TSC / Aware. Bare trykk på TSC / Aware volum opp og ned-knappen.

### **Rengjøring og vedlikehold**

TRILOGY™ ørepluggen av skum er engangsbruk. For å sikre best ytelse, anbefaler vi at du bytter TRILOGY™ skumstykker hver tredje måned eller når det er nødvendig. Når du vil kjøpe noen nye, vennligst gå til [www.ISOtunes.com](http://www.ISOtunes.com) or [www.ISOtunes.co.uk](http://www.ISOtunes.co.uk)



TRILOGY™ øreplugg av skum bør regelmessig inspiseres for forringelse, sprekker eller andre skader. Ørepluggene kan rengjøres mellom bruk med en fuktig klut og vann. Etter en tid, bør ørepropper byttes.

Rengjør ISOtunes Sport ADVANCE ved å tørke dem forsiktig av med en ren, fuktig klut. Du kan bruke en mild såpe.

Ikke bruk slipende rengjøringsmidler for å rengjøre headsettet. Vær forsiktig så du ikke riper i headsettet med skarpe gjenstander, da dette kan forårsake skade.

Hold hodesettet borte fra områder med høy temperatur.

#### **ADVARSEL**

ISOtunes Sport ADVANCE gjør en utmerket jobb med å blokkere støy. Som sådan skal dette produktet IKKE brukes i miljøer der brukerne må være fullstendig klar over omgivelsene av personlige sikkerhetsmessige årsaker.. For eksempel, ikke bruk dem mens du kjører bil eller motorsykkel. På samme måte, IKKE bruk dem når du sykler. Brukeren er eneansvarlig for å sikre at dette produktet KUN brukes i trygge omgivelser.

Dette produktet kan bli skadet av visse kjemiske stoffer, for eksempel insektspray og solkrem. Hvis du trenger ytterligere informasjon, vennligst kontakt produsenten.

Øreproppene skal ikke brukes der risikoen for at tilkoblingsledningen kan sitte fast i noe under bruk.

#### **Anbefalinger**

Brukeren bør sørge for at produktet er ordentlig rengjort og tørt før bruk. Oppbevaring skal foregå på et rent og tørt sted mellom -20 ° C og 50 ° C. Batteriet skal ikke tømmes helt før langvarig lagring.

Brukeren bør sørge for at:

- Hørselsvernet er montert, justert og vedlikeholdt i samsvar med produsentens anvisninger.
- Hørselsvernet brukes til enhver tid i støyende omgivelser.
- Hørselsvernet blir regelmessig inspisert for brukervennlighet.

Hvis disse anbefalingene ikke følges, vil beskyttelsen som høreapparatet gir, bli alvorlig svekket.

#### **Tilleggsmerknader**

ISOtunes Sport ADVANCE er kompatibel med Bluetooth® V5. Vi garanterer ikke kompatibilitet av alle funksjoner med alle Bluetooth®-aktiverte enheter. Vennligst sjekk enhetens brukerveiledning for kompatibilitet og funksjonalitet.

For ytterligere informasjon eller spørsmål angående ISOtunes®produkter eller reservedeler og tilbehør, vennligst kontakt vårt supportteam.

#### **Storbritannia og Europa**

[uk-eurosupport@isotunesaudio.com](mailto:uk-eurosupport@isotunesaudio.com)

#### **Nord Amerika**

[support@isotunesaudio.com](mailto:support@isotunesaudio.com)

1-844-396-3737

Mandag-fredag 09.00 -17.00 ET

#### **FCC**

Forsiktig: Brukeren advares om at endringer eller modifikasjoner som ikke er uttrykkelig godkjent av parten som er ansvarlig for overholdelse, kan ugyldiggjøre brukernes autoritet til å bruke utstyret.

Denne enheten er i samsvar med del 15 av FCC-reglene. Betingelse er underlagt følgende to betingelser: (1) denne enheten kan ikke forårsake skadelig interferens, og (2) denne enheten må godta mottatt interferens, inkludert interferens som kan forårsake uønsket drift.