

↗ DOMETIC

REFRIGERATION

C-CLASS, D-CLASS

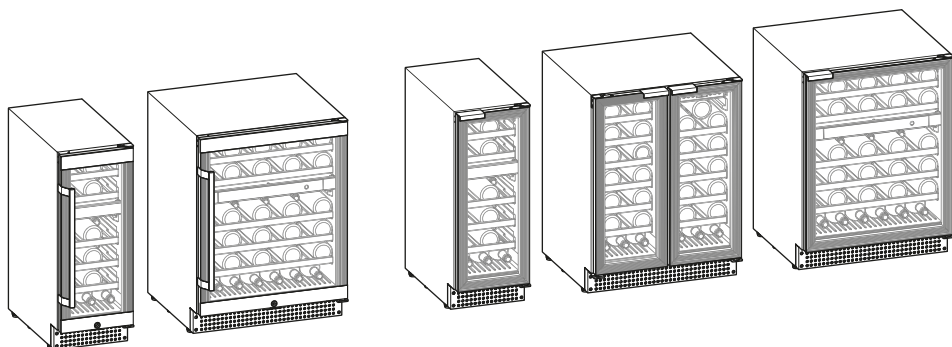

C18B, C46B, D18B, D42B, D46B

EN	Wine storage appliance Installation and Operating Manual 16	NO	Vinkjøleskap Monterings- og bruksanvisning 167
DE	Weinkühlschrank Montage- und Bedienungsanleitung 34	FI	Viinijäähdytin Asennus- ja käyttöohje 185
FR	Cave de vieillissement Instructions de montage et de service 53	RU	Винный холодильник Инструкция по монтажу и эксплуатации 203
ES	Cava de vinos Instrucciones de montaje y de uso 73	HR	Uređaj za čuvanje vina Upute za montažu i uporabu 223
IT	Cantina climatizzata per vini Istruzioni di montaggio e d'uso 92	RO	Aparatului pentru depozitarea vinului Instrucțiunile de montaj și operare 241
NL	Wijnkoelkast Montagehandleiding en gebruiksaanwijzing 112		
DA	Vinkøleskab Monterings- og betjeningsvejledning . . . 131		
SV	Vinkyl Monterings- och bruksanvisning 149		

© 2022 Dometic Group. The visual appearance of the contents of this manual is protected by copyright and design law. The underlying technical design and the products contained herein may be protected by design, patent or be patent pending. The trademarks mentioned in this manual belong to Dometic Sweden AB. All rights are reserved.

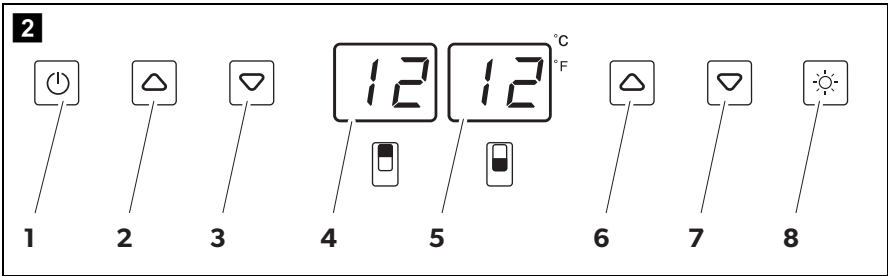
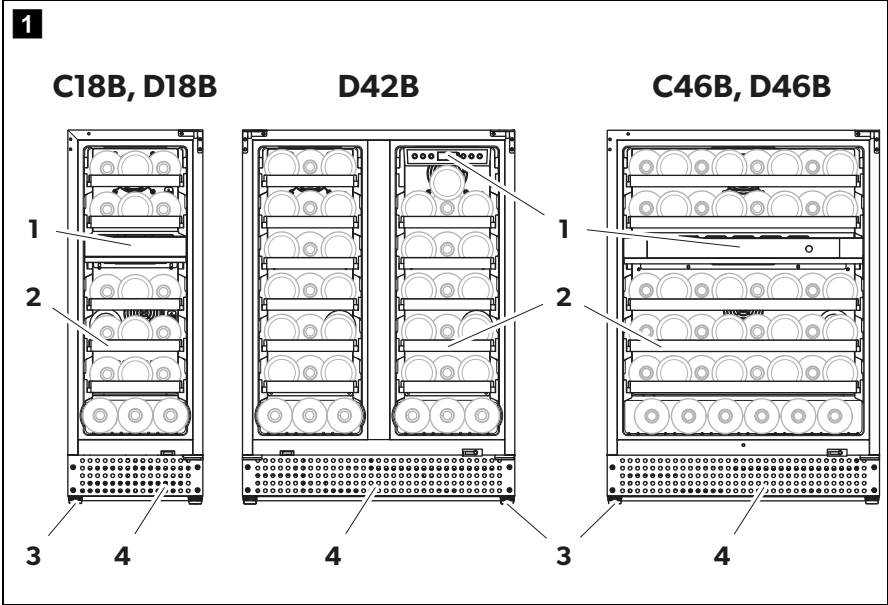

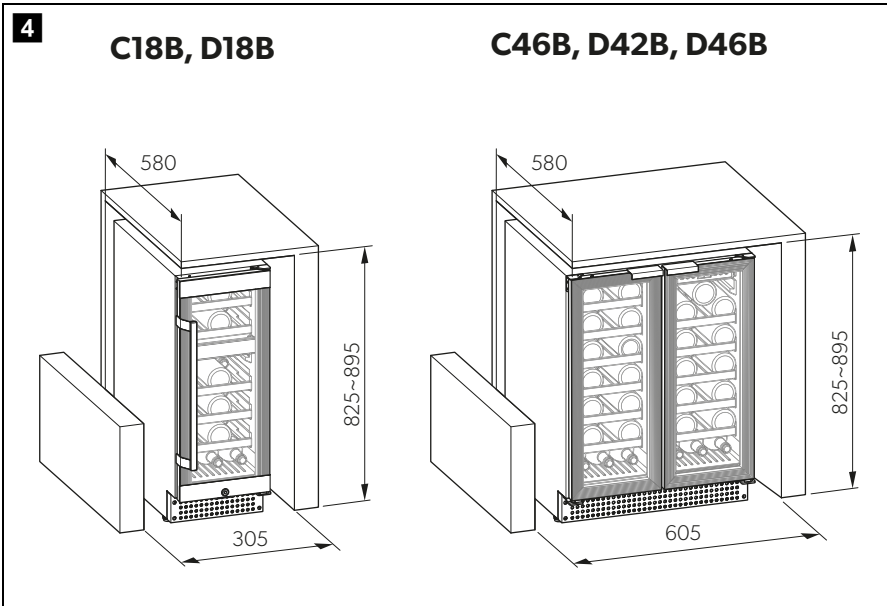
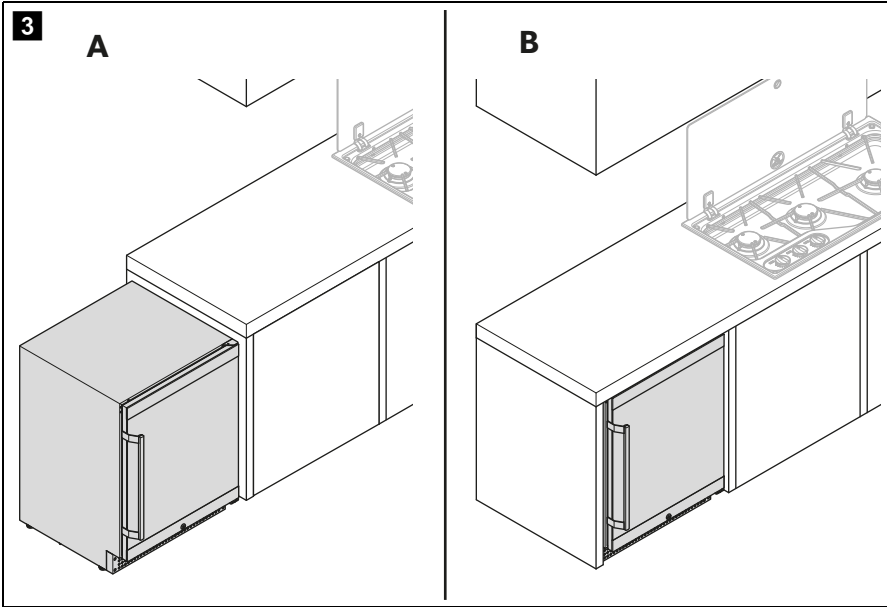

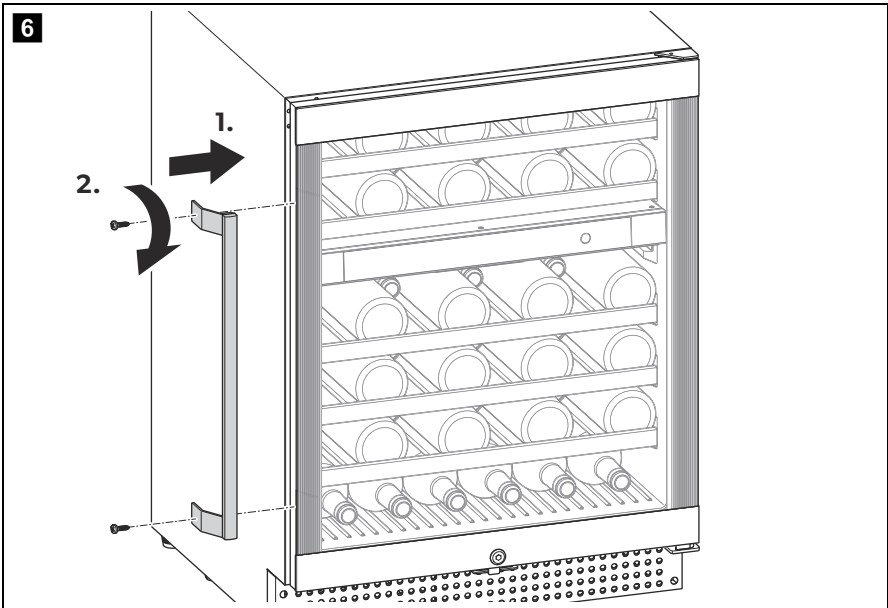
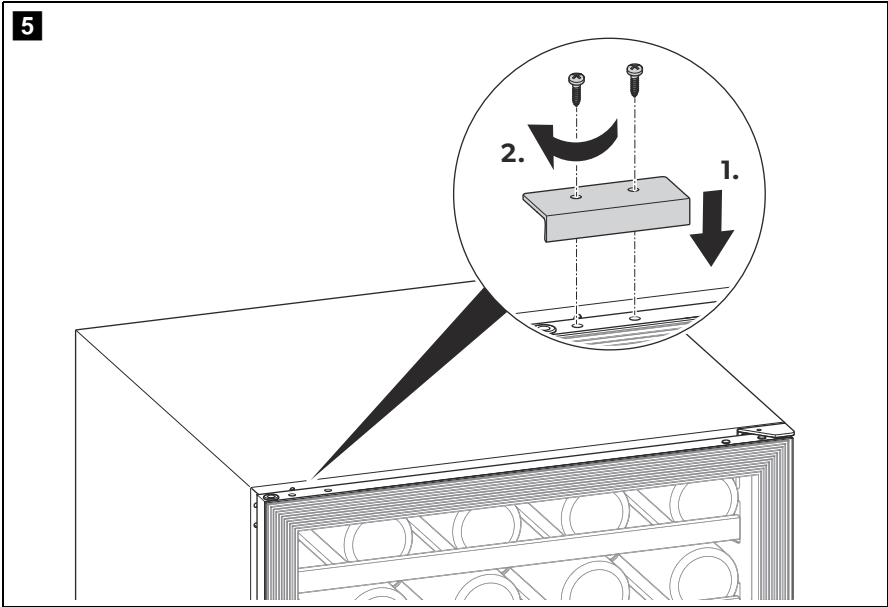

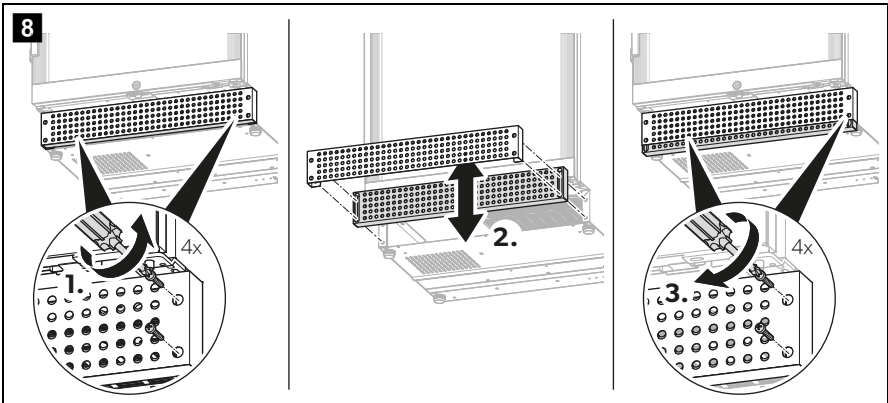
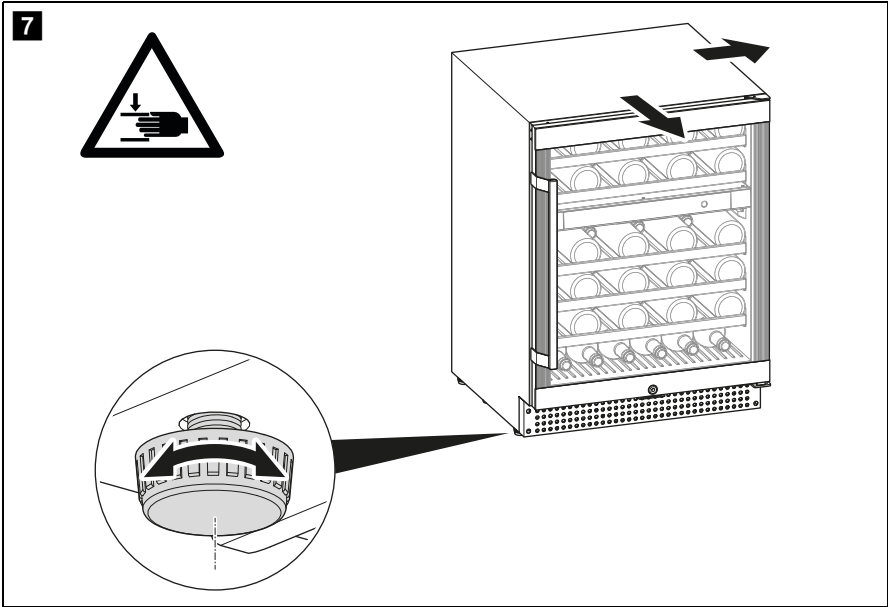

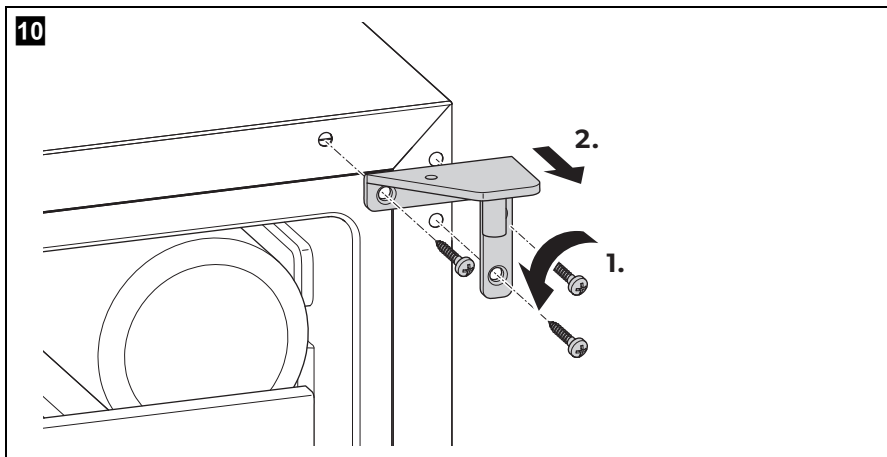
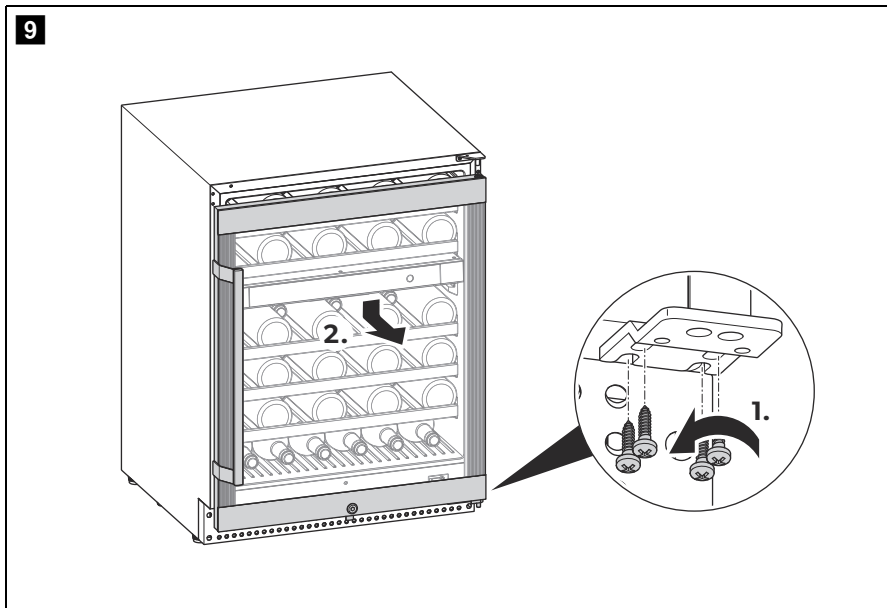

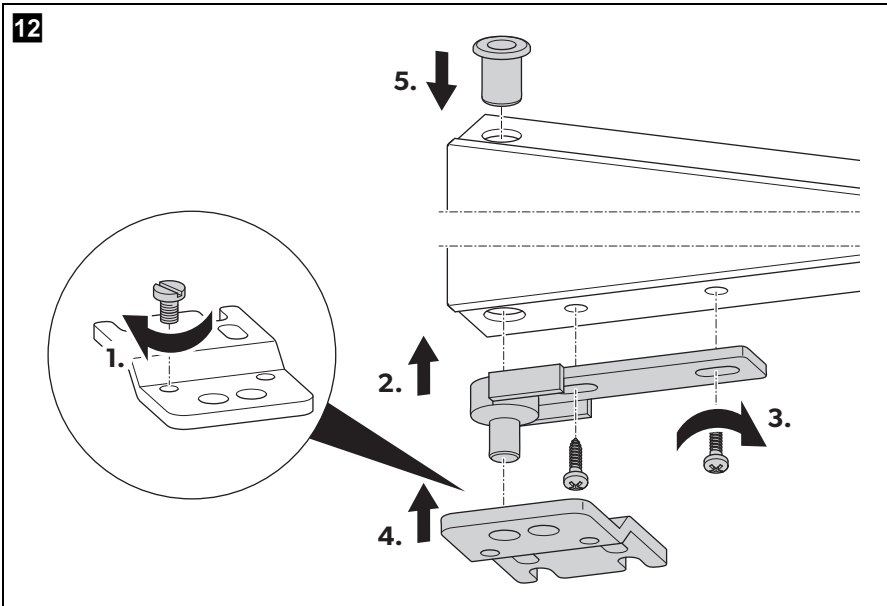
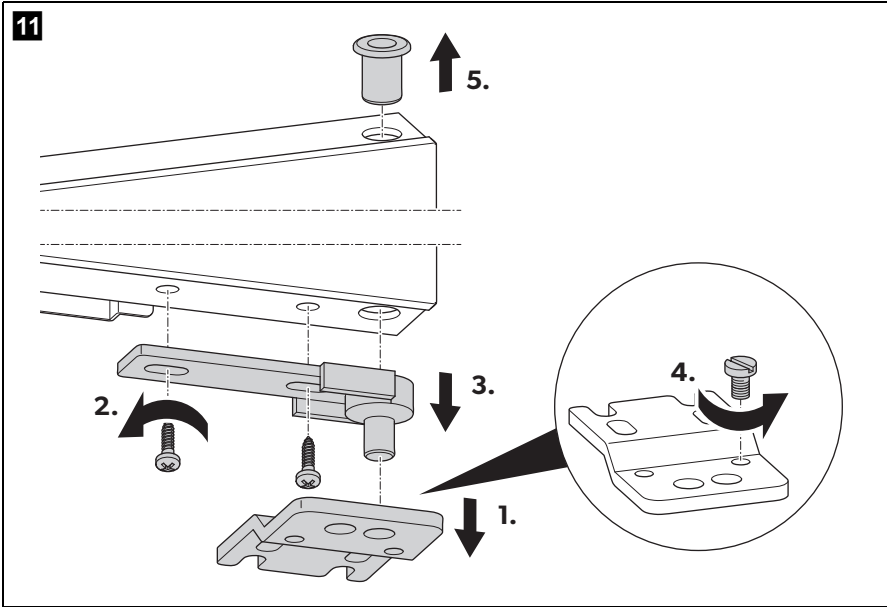

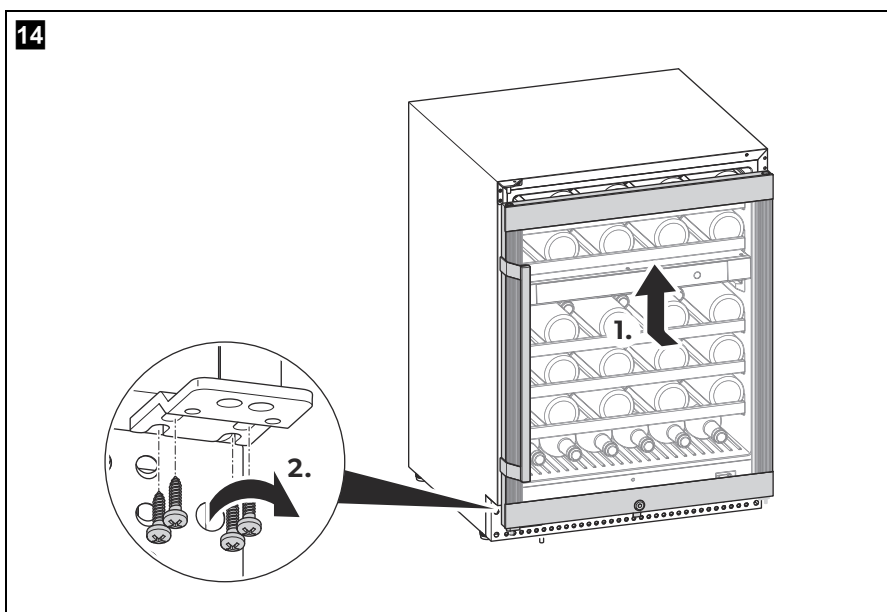
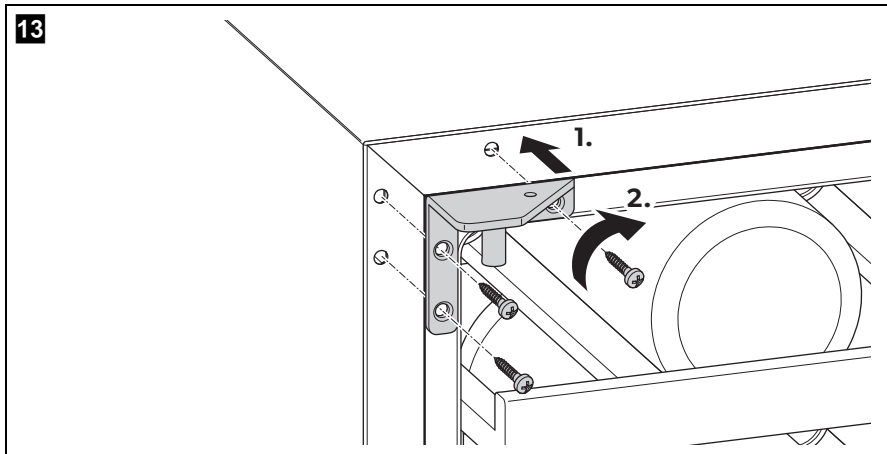

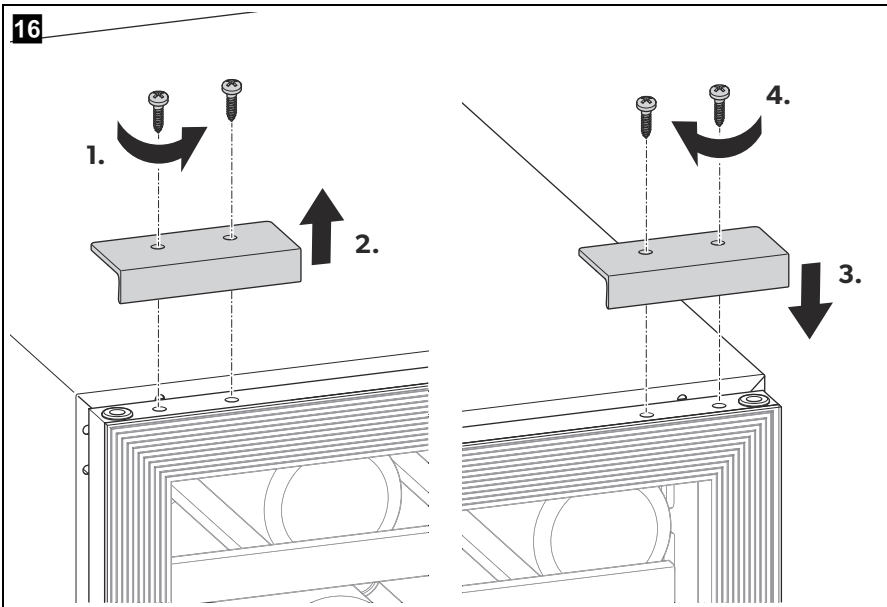
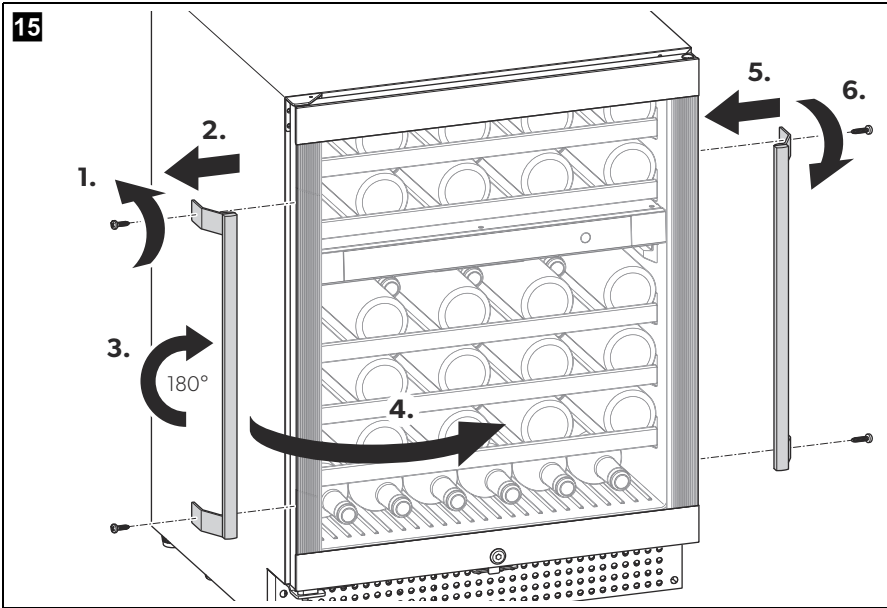

17

C18B, D18B

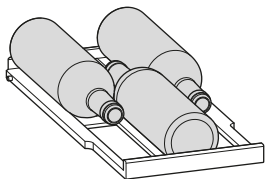

C46B, D42B, D46B

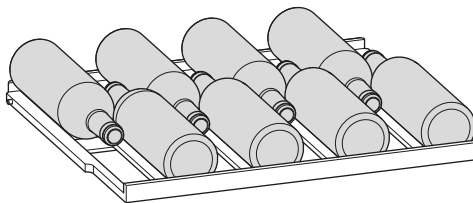

18

C18B, D18B

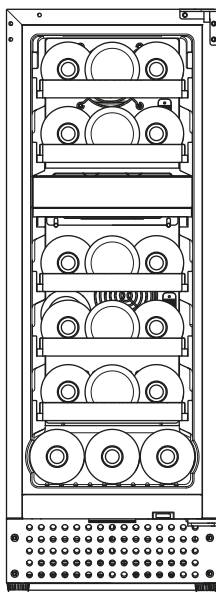

19

D42B

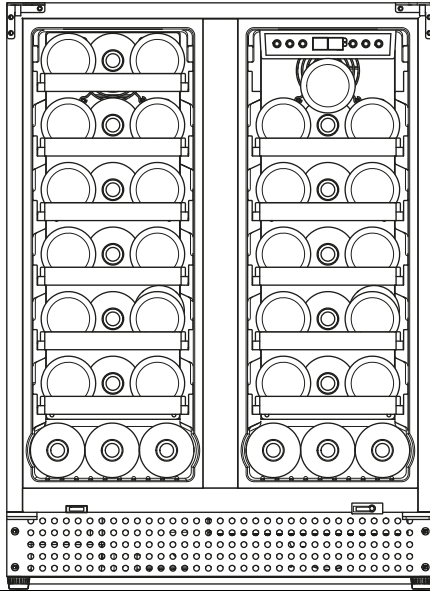

20

C46B, D46B

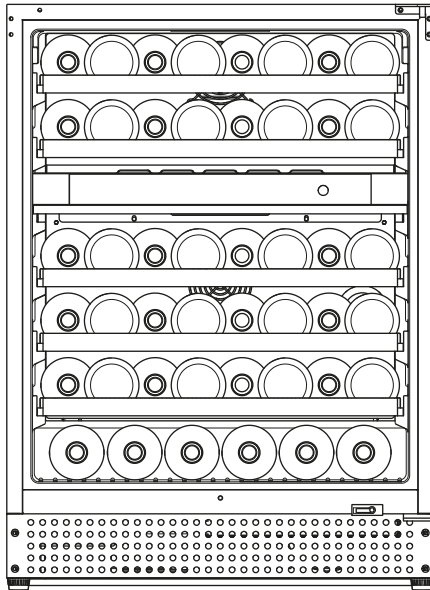

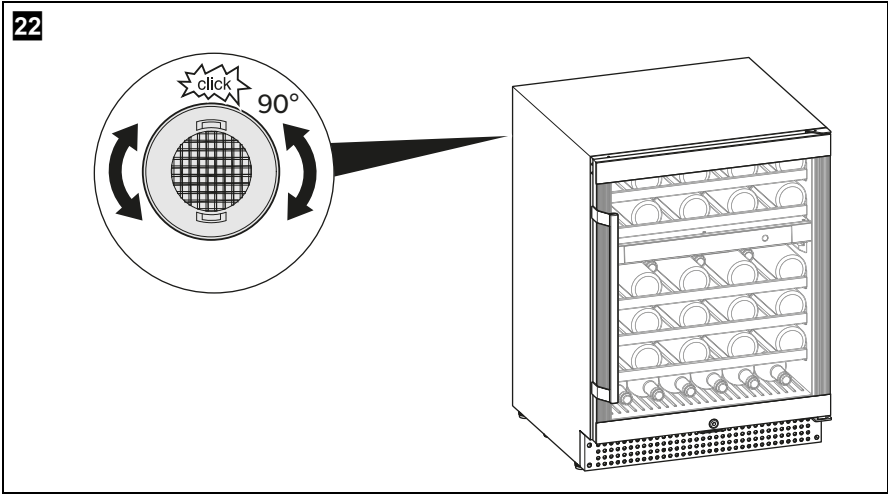
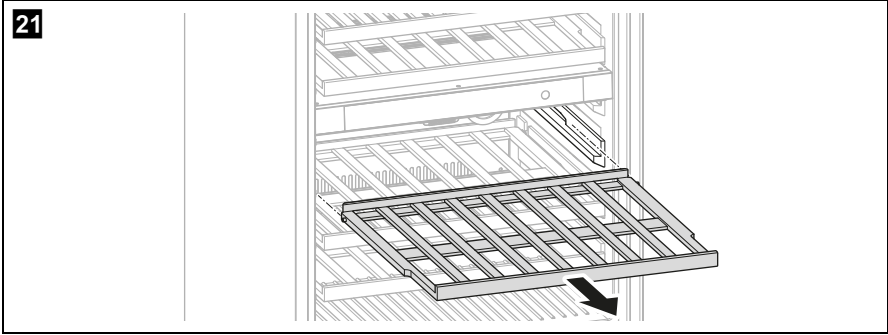

23

C18B

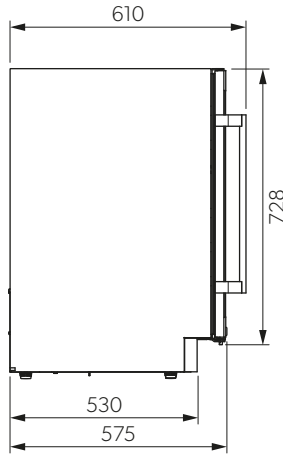
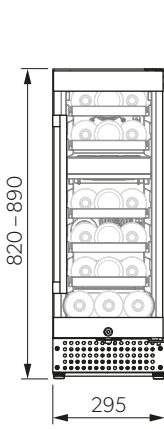

D18B

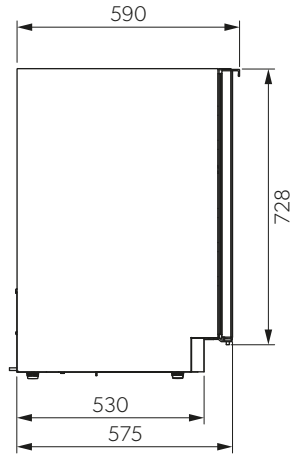

24

C46B

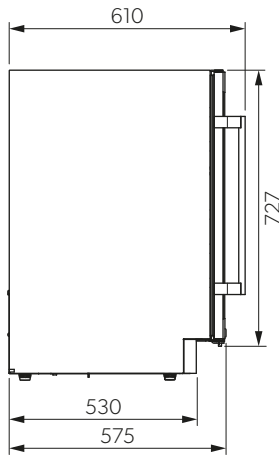
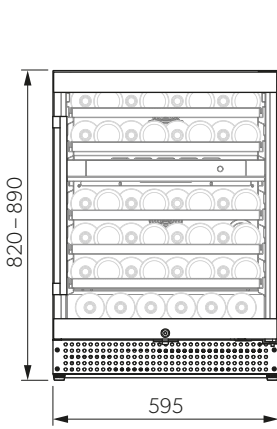

D46B

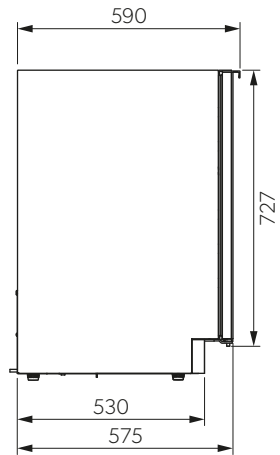

25

D42B

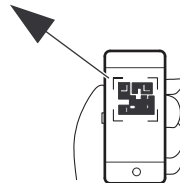
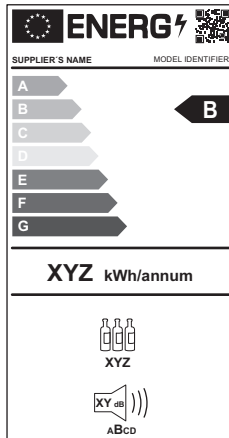
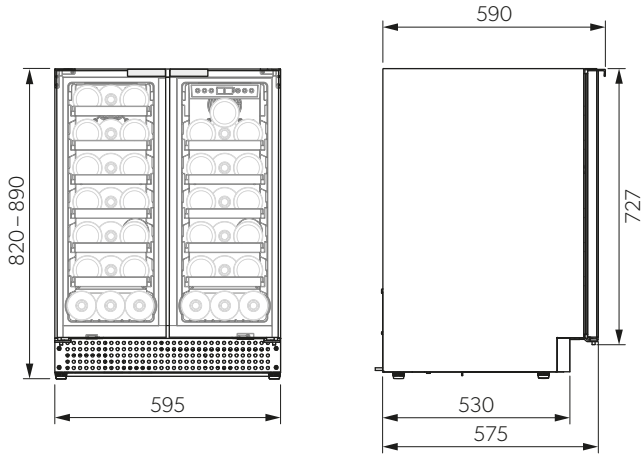

eprel.ec.europa.eu

Please read these instructions carefully and follow all instructions, guidelines, and warnings included in this product manual in order to ensure that you install, use, and maintain the product properly at all times. These instructions **MUST** stay with this product.

By using the product, you hereby confirm that you have read all instructions, guidelines, and warnings carefully and that you understand and agree to abide by the terms and conditions as set forth herein. You agree to use this product only for the intended purpose and application and in accordance with the instructions, guidelines, and warnings as set forth in this product manual as well as in accordance with all applicable laws and regulations. A failure to read and follow the instructions and warnings set forth herein may result in an injury to yourself and others, damage to your product or damage to other property in the vicinity. This product manual, including the instructions, guidelines, and warnings, and related documentation, may be subject to changes and updates. For up-to-date product information, please visit documents.dometic.com.

Contents

- 1 Explanation of symbols 16
- 2 Safety instructions 17
- 3 Scope of delivery 19
- 4 Intended use 20
- 5 Technical description 21
- 6 Installation 22
- 7 Operation 24
- 8 Troubleshooting 27
- 9 Cleaning and maintenance 29
- 10 Warranty 30
- 11 Disposal 31
- 12 Technical data 31

1 Explanation of symbols



WARNING!

Safety instruction: Indicates a hazardous situation that, if not avoided, could result in death or serious injury.



CAUTION!

Safety instruction: Indicates a hazardous situation that, if not avoided, could result in minor or moderate injury.

**NOTICE!**

Indicates a situation that, if not avoided, can result in property damage.

**NOTE**

Supplementary information for operating the product.

2 Safety instructions

2.1 General safety



WARNING! Failure to obey these warnings could result in death or serious injury.

Electrocution hazard

- Do not operate the wine cooler if it is visibly damaged.
- If this wine cooler's power cable is damaged, it must be replaced by the manufacturer, a service agent or a similarly qualified person in order to prevent safety hazards.
- This wine cooler may only be repaired by qualified personnel. Inadequate repairs may cause serious hazards.
- When positioning the wine cooler, ensure the supply cord is not trapped or damaged.
- Do not locate multiple portable socket-outlets or portable power supplies at the rear of the wine cooler.
- Plug the device to sockets that ensure proper connection especially when the device needs to be earthed.

Fire hazard

- The refrigerant in the refrigerant circuit is highly flammable. In the event of any damage to the refrigerant circuit:
 - Switch off the wine cooler.
 - Avoid naked flames and sparks.
 - Air the room well.

Health hazard

- This device can be used by children aged from 8 years and above and persons with reduced physical, sensory or mental capabilities or lack of experience and knowledge if they have been given supervision or instruction concerning use of the device in a safe way and understand the hazards involved.

- Children shall not play with the device.
- Cleaning and user maintenance shall not be made by children without supervision.
- Children aged from 3 to 8 years are allowed to load and unload the wine cooler.
- To avoid a hazard due to instability of the wine storage appliance, it must be fixed in accordance with the installation instructions.
- Keep ventilation openings, in the wine cooler enclosure or in the built-in structure, clear of obstruction.
- Do not use mechanical devices or other means to accelerate the defrosting process, other than those recommended by the manufacturer.
- Do not damage the refrigerant circuit.
- Do not open the refrigerant circuit under any circumstances.
- Do not use electrical devices inside the wine cooler unless they are recommended by the manufacturer for that purpose.

Explosion hazard

- Do not store any explosive substances, such as spray cans with propellants, in the wine cooler.



CAUTION! Failure to obey these cautions could result in minor or moderate injury.

Risk of crushing

- Do not put your fingers into the hinge.

Health hazard

- Only closed and still sealed bottles may be stored in the appliance.



NOTICE! Damage hazard

- Check that the voltage specification on the data plate is the same as that of the power supply.
- Never pull the plug out of the socket by the connection cable.
- The wine cooler is not suitable for storing substances which are caustic or contain solvents.
- Keep the drainage outlet clean at all times.
- Never transport the wine cooler in a horizontal position, so that no oil can leak out of the compressor.
- Set up the wine cooler in a dry location where it is protected against splashing water.

2.2 Operating the wine cooler safely



DANGER! Failure to obey these warnings will result in death or serious injury.

Electrocution hazard

- Do not touch exposed cables with your bare hands.



CAUTION! Failure to obey these cautions could result in minor or moderate injury.

Electrocution hazard

- Before starting the wine cooler, ensure that the power supply line and the plug are dry.

Health hazard

- Opening the door for long periods can cause significant increase of the temperature in the compartments of the wine cooler.
- Clean regularly surfaces that can come in contact with wine bottles and accessible drainage systems.
- If the device is left empty for long periods:
 - Switch off the wine cooler.
 - Defrost the wine cooler.
 - Clean and dry the wine cooler.
 - Leave the door open to prevent mold developing within the wine cooler.



NOTICE! Damage hazard

- Do not place the wine cooler near naked flames or other heat sources (heaters, direct sunlight, gas ovens etc.)
- **Danger of overheating!**
Always ensure sufficient ventilation so that the heat generated during operation can dissipate. Make sure that the device is sufficiently far away from walls and other objects so that the air can circulate.
- Never immerse the wine cooler in water.
- Protect the wine cooler and the cable against heat and moisture.
- Make sure that wine bottles do not touch the walls of the cooling area.

3 Scope of delivery

- Wine cooler
- Installation and operating manual

4 Intended use

The wine storage appliance (also referred to as wine cooler) is designed for operation in enclosed buildings, such as:

- In staff kitchens in stores, offices and other work areas
- In the agricultural sector
- In hotels, motels and other accommodations
- In bed and breakfast establishments
- In catering businesses or similar wholesaler operations

The wine cooler is intended to be used either as a built-in appliance or as freestanding appliance. Refer to the installation instructions.

The wine cooler is intended to be used exclusively for the storage and temperature control of wine. Only closed and still sealed bottles may be stored in the appliance.

The wine cooler is not suitable for storing medicine or freezing foodstuffs.

This wine cooler is only suitable for the intended purpose and application in accordance with these instructions.

This manual provides information that is necessary for proper installation and/or operation of the wine cooler. Poor installation and/or improper operating or maintenance will result in unsatisfactory performance and a possible failure.

The manufacturer accepts no liability for any injury or damage to the product resulting from:

- Incorrect assembly or connection, including excess voltage
- Incorrect maintenance or use of spare parts other than original spare parts provided by the manufacturer
- Alterations to the product without express permission from the manufacturer
- Use for purposes other than those described in this manual

Dometic reserves the right to change product appearance and product specifications.

5 Technical description

The models of the wine cooler are equipped with:

- Two temperature zones:
 - C18B, C46B, D18B, D46B: upper zone: 4 °C to 12 °C
 - C18B, C46B, D18B, D46B: lower zone: 12 °C to 22 °C
 - D42B: left and right zone: 4 °C to 22 °C
- Automatic defrost function
- Sensor buttons
- °C/°F temperature display
- Interior LED lamp
- Temperature memory function: The set temperature is saved when the wine cooler is switched off.
- Temperature monitor: A warning signal sounds and the temperature display flashes if the interior temperature noticeably deviates from the one set.



Overview

**Nr. in
fig. 1,
page 3** **Designation**

1	Control panel
2	Shelf
3	Adjustable feet
4	Ventilation grille
–	Lock (only for C18B and C46B)

Control elements

**Nr. in
fig. 2,
page 3** **Symbol** **Description**

1		On/off button
2		Increases the set temperature by 1 °C or 1 °F for top or left zone
3		Decreases the set temperature by 1 °C or 1 °F for top or left zone

Nr. in fig. 2 , page 3	Symbol	Description
4		Temperature display (top or left zone)
5		Temperature display (bottom or right zone)
6	△	Increases the set temperature by 1 °C or 1 °F for bottom or right zone
7	▽	Decreases the set temperature by 1 °C or 1 °F for bottom or right zone
8	☀	Switches the interior LED lamp on or off

6 Installation

6.1 Selecting the installation location

Observe the following, when selecting the installation location:

- The ambient temperature should be in accordance with the climate class. Otherwise, it is possible that the inner temperature you set cannot be reached or maintained. This could also be the case if there are extreme fluctuations in the ambient temperature.

The intended ambient temperature use and the climate class can be found in the technical data (see chapter “Technical data” on page 31) and on the data plate, which is located at the left on the inside of the wine cooler.

- The ground must be level and sufficiently stable to support the wine cooler at full capacity.
 - The wine cooler must be positioned so that the plug is accessible.
 - Note the information on the electrical connection, see chapter “Connecting the wine cooler” on page 23.
- Remove all the inner and outer packaging material before setting up.

6.2 Integrating free-standing wine coolers

The wine cooler can be integrated either under a countertop or between other cabinets (fig. **3**, page 4).

Observe the following, when integrating the wine cooler:

- Observe the installation dimensions (fig. **4**, page 4).

- Ensure the door will open and close properly in the chosen location.
- Waste heat produced by the wine cooler must be extracted via ventilation openings on the rear and at both sides.

6.3 Mounting the door handle

- ▶ Mount the handle as shown (fig. **5**, page 5 and fig. **6**, page 5).

6.4 Adjusting the feet

- ▶ Make sure the wine cooler is level by adjusting the feet (fig. **7**, page 6).

6.5 Adjusting the ventilation grille

- ▶ Adjust the height of the ventilation grille (fig. **8**, page 6).

6.6 Changing the door hinge

You can change the hinge of the door, so that it opens to the left rather than the right.

1. Proceed as shown to change the door hinge (fig. **9**, page 7 to fig. **14**, page 9).
2. Reverse the door handle (fig. **15**, page 10 and fig. **16**, page 10).

6.7 Connecting the wine cooler

Observe the following when connecting the wine cooler:

- Leave the wine cooler to stand upright for about 2 hours after transporting, before you connect it to the power supply. Otherwise this could cause faults in the cooling system.
 - Connect the wine cooler to a circuit that is protected with 15 A.
 - Have the socket and power circuit checked by a qualified electrician to ensure that the socket is earthed correctly. Do not use an extension cable or a multiple power socket.
 - The power cable must rest securely behind the wine cooler and not be allowed to lie or hang unprotected.
 - Ensure that the power cable is not jammed when pushing the wine cooler into place.
- ▶ Connect the plug of the connection cable into the AC mains.
- ✓ The display turns on.

7 Operation

7.1 Before first use

Before first use, clean the wine cooler inside and outside with a damp cloth for hygienic reasons (see also chapter "Cleaning and maintenance" on page 29).

7.2 Storing bottles

Please note the following:

- Only store wine in wine bottles that are closed and still sealed.
 - Do not overload the wine cooler.
 - Do not cover the shelves with aluminum foil or any other objects, as this obstructs the air circulation.
 - After a power cut or if the wine cooler has been switched off, wait 3 to 5 minutes before switching on the wine cooler again.
- Position the bottles as shown in fig. **17**, page 11 to fig. **20**, page 12.

7.3 Saving energy

- Only open the wine cooler as often and for as long as necessary.
- Avoid unnecessarily low temperature settings.
- For optimal energy consumption, position the shelves and drawers according to their position on delivery.
- On a regularly basis, make sure the door seal still fits properly.
- Clean dust and dirt from the condenser at regular intervals.

7.4 Switching on and off

- To switch on and off, press the  button for at least 6 seconds.

7.5 Setting the temperature

To avoid food waste, note the following:

- Keep temperature fluctuation as low as possible. Only open the wine cooler as often and for as long as necessary. Store the wine bottles in such a way that the air can still circulate well.
- Adjust the temperature to the quantity and type of the wine bottles.

Setting the unit (°C or °F)

You can select whether the temperature is displayed in Fahrenheit or Celsius.

- ▶ Press the \triangle and ∇ buttons simultaneously for 2 seconds.
- ✓ The unit is converted and the display shows the temperature in the selected unit.

Increasing and decreasing the temperature

The temperature can be set separately for the two zone.

- ▶ Press the corresponding \triangle or ∇ button to set the temperature.
- ✓ The display flashes while you adjust the setting.
- ✓ Once you have set the temperature, the display shows the current temperature of the interior.



NOTE

When using the wine cooler for the first time or if it has not been used for a long time, the inner temperature could differ from the one you have set. The temperature display flashes as long as this is the case. Once the set temperature has been reached, the temperature display lights up constantly.

Checking the set temperature

- ▶ Press the \triangle or ∇ button briefly.
- ✓ The set temperature is shown in the display for 5 seconds.
Then the display shows the current inner temperature again.



NOTE

In the event of an interruption to the power supply (power failure, switch over) the previous temperature settings are not saved. The temperature returns to the default temperature.

Monitoring the temperature

The warning signals prevent the temperature from falling or rising too much unnoticed, which could affect the quality of the wine. Once the wine cooler has reached the set temperature, the warning signal and the temperature display flashing stops.

A warning signal sounds and the temperature display flashes in the following cases:

- The inner temperature deviates from the set temperature by more than 5 °C.

To switch off the warning signal prematurely:

- ▶ Press the  button briefly.
- ✓ The temperature display flashes until the set temperature is reached. The display is then illuminated constantly and indicates that the alarm system is active again.

Storing and serving temperatures for wine

The recommended storing temperature for white wine and red wine is between 10 °C and 14 °C.



The serving temperature depends on the origin and grape.

Region	Serving temperature	
	White wine	Red wine
Bordeaux	12 °C	18 °C
Bourgogne	10 °C	16 °C
Loire	10 °C	15 °C
Languedoc	12 °C	18 °C
Alsace grands crus	12 °C	16 °C
Piedmont, Tuscany	10 °C	18 °C
Rioja	12 °C	18 °C
Napa Valley	12 °C	16 °C
Australia	10 °C	16 °C
Chile	10 °C	18 °C
Liqueur wine	8 °C	–
Champagne	6 °C	–

7.6 Switching on and off the interior LED lamp

- ▶ To switch on and off, press the  button for at least 5 seconds.

7.7 Unlocking the keys

- ▶ To unlock the keys, press the  and  buttons simultaneously for at least 5 seconds.

If there is no operation during 120 seconds, the keys are locked automatically.

7.8 Moving the cabinet shelves

The shelves can be pulled out by a third so that you can reach the wine bottles easily.

The shelves have a limit stop to prevent them from being pulled out too far.

- ▶ Proceed as shown to remove one of the shelves from the guide rail (fig. **21**, page 13).

7.9 Defrosting

The wine cooler is equipped with an automatic defrost function.

7.10 Switching off and storing the wine cooler

If you do not intend to use the wine cooler for a long time, proceed as follows:

1. Press the  button until the wine cooler switches off.
 2. Disconnect the power cable.
 3. Clean the wine cooler (see chapter "Cleaning and maintenance" on page 29).
- ✓ The door stays open thus preventing smells from arising.

8 Troubleshooting

If you are unable to solve a problem yourself, get in touch with a service agent.

Fault	Possible cause	Remedy
The wine cooler does not work.	The wine cooler is not connected to a power supply.	Connect the wine cooler.
	The wine cooler is switched off.	Switch the wine cooler on.
	The circuit breaker or fuse has blown.	Switch on the circuit breaker; switch on or replace the fuse.

Fault	Possible cause	Remedy
The wine cooler is not cold enough.	The temperature is not set properly.	Check the set temperature.
	The ambient temperature could require a higher temperature setting.	Set a higher temperature.
	The door was opened frequently.	Do not open the door more often than necessary.
	The door was not closed properly.	Close door properly.
	The door is not hermetically sealed.	Check the door seal and clean or replace.
The wine cooler switches itself on and off.	The room temperature is higher than average.	Put the wine cooler in a cooler place.
	The cabinet was recently replenished with new bottles.	Leave the wine cooler to work for a while until the set temperature has been reached.
	The door was opened frequently.	Do not open the door more often than necessary.
	The door was not closed properly.	Close door properly.
	The door is not hermetically sealed.	Check the door seal and clean or replace.
The interior LED lamp does not work.	The wine cooler is not connected to a power supply.	Connect the wine cooler.
	The circuit breaker or fuse has blown.	Switch on the circuit breaker; switch on or replace the fuse.
	The interior LED lamp was switched off on the control panel.	Switch on the interior LED lamp.

Fault	Possible cause	Remedy
The wine cooler vibrates.	The wine cooler is not properly level.	Level out the wine cooler with the adjustable feet.
The wine cooler seems to make a lot of noise.	The noise is probably caused by the refrigerant, which is normal. At the end of each cycle, you will hear noises made by the flow of refrigerant. If temperature fluctuations occur, the contraction and expansion of the inner walls may cause popping and cracking noises.	Level out the wine cooler with the adjustable feet.
	The wine cooler is not properly level.	
The door does not close properly.	The wine cooler is not properly level.	Level out the wine cooler with the adjustable feet.
	The door hinge was changed incorrectly.	Check the door hinge and reassemble correctly.
	The door seal is dirty.	Clean the door seal.
	The shelves are not fitted correctly.	Check the shelves and refit correctly.
The LED display shows <i>EL</i> or <i>EH</i> .	The temperature sensor for the air temperature inside the wine cooler shows an error.	This can only be repaired by a service agent.

9 Cleaning and maintenance



WARNING! Risk of child entrapment

Before disposing of the wine cooler:

- Remove the door.
- Leave the shelves in the device so that children cannot climb inside.

9.1 Cleaning



WARNING! Electrocuting hazard

Always disconnect the wine cooler from the mains before you clean and service it.

**NOTICE! Damage hazard**

- Do not use abrasive cleaning agents or hard objects during cleaning as these can damage the wine cooler.
- Never use hard or sharp tools to remove ice or to free objects frozen onto the device.
- Do not use any mechanical tools or any other tools to speed up the defrosting process.

- ▶ Clean the wine cooler regularly and as soon as it becomes dirty with a damp cloth.
- ▶ Ensure that no water drips into the seals. This can damage the electronics.
- ▶ Wipe the wine cooler dry with a cloth after cleaning.
- ▶ Check the condensate drain regularly.
Clean the condensate drain when necessary. If it is blocked, the condensate collects on the bottom of the wine cooler.

9.2 Replacing the active charcoal filter

Replace the active charcoal filter with a new one once a year (fig. **22**, page 13):

1. Turn the filter by 90° clockwise or anti-clockwise and remove it.
2. Insert a new filter.
3. Turn the filter 90° clockwise or anti-clockwise until it clicks into position.

10 Warranty

The statutory warranty period applies. If the product is defective, please contact your retailer or the manufacturer's branch in your country (see dometic.com/dealer).

For repair and warranty processing, please include the following documents when you send in the product:

- A copy of the receipt with purchasing date
- A reason for the claim or description of the fault

Note that self-repair or nonprofessional repair can have safety consequences and might void the warranty.

11 Disposal

Recycling products with non-replaceable batteries, rechargeable batteries or light sources



➤ If the product contains any non-replaceable batteries, rechargeable batteries or light sources, you don't have to remove them before disposal.

➤ If you wish to finally dispose of the product, ask your local recycling center or specialist dealer for details about how to do this in accordance with the applicable disposal regulations.



➤ The product can be disposed free of charge.

Recycling packaging material



➤ Place the packaging material in the appropriate recycling waste bins whenever possible.

12 Technical data

For the current EU declaration of conformity for your device please refer to the respective product page on dometic.com or contact the manufacturer directly (see dometic.com/dealer).

Further product information can be accessed via QR code on the energy label in the figures or via eprel.ec.europa.eu.

	C18B	C46B
Input voltage:	220 – 240 V~ 50 Hz	
Total volume:	55 l	128 l
Rated input power:	60 W	110 W
Energy consumption:	150 kWh/annum	160 kWh/annum
Climate class:	SN, N	
Storage temperature range:		
– upper zone:	4 °C to 12 °C	
– lower zone:	12 °C to 22 °C	
Intended ambient temperature use:	+10 °C to +32 °C	
Noise emission:	39 dB(A)	

	C18B	C46B
Propellant:	Cyclopentane	
Refrigerant:	R600a	
Dimensions (W x H x D):	see fig. 23 , page 14	see fig. 24 , page 14
Weight:	30 kg	42 kg
Test/certificates:		

	D18B	D42B	D46B
Input voltage:	220 – 240 V~ 50 Hz		
Total volume:	55 l	120 l	128 l
Rated input power:	60 W	110 W	110 W
Energy consumption:	150 kWh/annum	158 kWh/annum	160 kWh/annum
Climate class:	SN, N		
Storage temperature range:			
– upper/left zone:	4 °C to 12 °C	4 °C to 22 °C	4 °C to 12 °C
– lower/right zone:	12 °C to 22 °C	4 °C to 22 °C	12 °C to 22 °C
Intended ambient temperature use:	+10 °C to +32 °C		
Noise emission:	39 dB(A)		
Propellant:	Cyclopentane		
Refrigerant:	R600a		
Dimensions (W x H x D):	see fig. 23 , page 14	see fig. 25 , page 15	see fig. 24 , page 14
Weight:	30 kg	43.5 kg	42 kg
Test/certificates:			

Lesen und befolgen Sie bitte alle Anweisungen, Richtlinien und Warnhinweise in diesem Produkthandbuch sorgfältig, um sicherzustellen, dass Sie das Produkt ordnungsgemäß installieren und stets ordnungsgemäß betreiben und warten. Diese Anleitung MUSS bei dem Produkt verbleiben.

Durch die Verwendung des Produktes bestätigen Sie hiermit, dass Sie alle Anweisungen, Richtlinien und Warnhinweise sorgfältig gelesen haben und dass Sie die hierin dargelegten Bestimmungen verstanden haben und ihnen zustimmen. Sie erklären sich damit einverstanden, dieses Produkt nur für den angegebenen Verwendungszweck und gemäß den Anweisungen, Richtlinien und Warnhinweisen dieses Produkthandbuchs sowie gemäß allen geltenden Gesetzen und Vorschriften zu verwenden. Eine Nichtbeachtung der hierin enthaltenen Anweisungen und Warnhinweise kann zu einer Verletzung Ihrer selbst und anderer Personen, zu Schäden an Ihrem Produkt oder zu Schäden an anderem Eigentum in der Umgebung führen. Dieses Produkthandbuch, einschließlich der Anweisungen, Richtlinien und Warnhinweise, sowie die zugehörige Dokumentation können Änderungen und Aktualisierungen unterliegen. Aktuelle Produktinformationen finden Sie unter documents.dometic.com.

Inhaltsverzeichnis

1	Erläuterung der Symbole	34
2	Sicherheitshinweise	35
3	Lieferumfang	38
4	Bestimmungsgemäßer Gebrauch	38
5	Technische Beschreibung	39
6	Installation	41
7	Betrieb	43
8	Störungsbeseitigung	47
9	Reinigung und Pflege	49
10	Gewährleistung	50
11	Entsorgung	50
12	Technische Daten	51

1 Erläuterung der Symbole



WARNING!

Sicherheitshinweis: Kennzeichnet eine Gefahrensituation, die zum Tod oder schwerer Verletzung führen könnte, wenn die jeweiligen Anweisungen nicht befolgt werden.

**VORSICHT!**

Sicherheitshinweis: Kennzeichnet eine Gefahrensituation, die zu geringer oder mittelschwerer Verletzung führen könnte, wenn die jeweiligen Anweisungen nicht befolgt werden.

**ACHTUNG!**

Kennzeichnet eine Situation, die zu Sachschäden führen kann, wenn die jeweiligen Anweisungen nicht befolgt werden.

**HINWEIS**

Ergänzende Informationen zur Bedienung des Produktes.

2 Sicherheitshinweise

2.1 Grundlegende Sicherheit



WARNUNG! Nichtbeachtung dieser Warnungen kann zum Tod oder schwerer Verletzung führen.

Gefahr durch Stromschlag

- Wenn der Weinkühlschrank sichtbare Beschädigungen aufweist, dürfen Sie ihn nicht in Betrieb nehmen.
- Wenn das Stromversorgungskabel des Weinkühlschranks beschädigt ist, muss es durch den Hersteller, einen Kundendienstmitarbeiter bzw. eine entsprechend ausgebildete Fachkraft ersetzt werden, um Gefahren zu verhindern.
- Reparaturen am Weinkühlschrank dürfen nur von Fachkräften durchgeführt werden. Durch unsachgemäße Reparaturen können erhebliche Gefahren entstehen.
- Achten Sie beim Aufstellen des Weinkühlschranks darauf, dass das Netzkabel nicht eingeklemmt oder beschädigt wird.
- Platzieren Sie keine Steckdosenleisten oder tragbare Stromversorgungen hinter dem Weinkühlschrank.
- Schließen Sie das Gerät an eine Steckdose an, die einen geeigneten Anschluss sicherstellt, insbesondere wenn das Gerät geerdet werden muss.

Brandgefahr

- Das Kühlmittel im Kühlkreislauf ist leicht entflammbar.
Bei einer Beschädigung des Kühlkreislaufs:
 - Schalten Sie den Weinkühlschrank aus.
 - Vermeiden Sie offenes Feuer und Zündfunken.
 - Lüften Sie den Raum gut.

Gesundheitsgefahr

- Dieses Gerät kann von Kindern ab 8 Jahren und von Personen mit verringerten physischen, sensorischen oder mentalen Fähigkeiten oder Mangel an Erfahrung und/oder Wissen verwendet werden, wenn diese Personen beaufsichtigt werden oder im sicheren Gebrauch des Geräts unterwiesen wurden und die daraus resultierenden Gefahren verstanden haben.
- Kinder dürfen nicht mit dem Gerät spielen.
- Reinigung und Benutzerwartung dürfen nicht durch unbeaufsichtigte Kinder durchgeführt werden.
- Kinder von 3 bis 8 Jahren dürfen den Weinkühlschrank be- und entladen.
- Um Gefahren aufgrund eines instabilen Stands des Weinkühlschranks zu vermeiden, muss er entsprechend den Anweisungen fixiert werden.
- Halten Sie die Lüftungsöffnungen frei – sowohl im Gehäuse als auch im Einbauteil des Weinkühlschranks.
- Verwenden Sie keine mechanischen oder anderen Mittel, um das Abtauen zu beschleunigen – es sei denn, diese werden vom Hersteller empfohlen.
- Beschädigen Sie nicht den Kühlkreislauf.
- Öffnen Sie auf keinen Fall den Kühlkreislauf.
- Benutzen Sie keine Elektrogeräte innerhalb des Weinkühlschranks, außer wenn diese Elektrogeräte vom Hersteller dafür empfohlen werden.

Explosionsgefahr

- Lagern Sie keine explosionsfähigen Stoffe wie z. B. Sprühdosen mit brennbarem Treibgas im Weinkühlschrank.



VORSICHT! Nichtbeachtung dieser Hinweise kann zu leichten bis mittelschweren Verletzungen führen.

Quetschgefahr

- Fassen Sie nicht in das Scharnier.

Gesundheitsgefahr

- Nur verschlossene und noch versiegelte Flaschen dürfen im Gerät aufbewahrt werden.

**ACHTUNG! Beschädigungsgefahr**

- Prüfen Sie, ob die Spannungsangabe auf dem Typenschild mit der vorhandenen Netzspannung übereinstimmt.
- Ziehen Sie den Stecker nie am Anschlusskabel aus der Steckdose.
- Der Weinkühlschrank ist nicht geeignet für die Lagerung ätzender oder lösungsmittelhaltiger Stoffe.
- Halten Sie die Abflussöffnung stets sauber.
- Transportieren Sie den Weinkühlschrank niemals in waagerechter Stellung, damit kein Öl aus dem Kompressor auslaufen kann.
- Stellen Sie den Weinkühlschrank an einem trockenen und gegen Spritzwasser geschützten Platz auf.

2.2 Sicherheit beim Betrieb des Weinkühlschranks**GEFAHR! Nichtbeachtung dieser Warnungen führt zum Tod oder schwerer Verletzung.****Gefahr durch Stromschlag**

- Fassen Sie nie mit bloßen Händen an blanke Leitungen.

**VORSICHT! Nichtbeachtung dieser Hinweise kann zu leichten bis mittelschweren Verletzungen führen.****Gefahr durch Stromschlag**

- Achten Sie vor der Inbetriebnahme des Weinkühlschranks darauf, dass Zuleitung und Stecker trocken sind.

Gesundheitsgefahr

- Ein längeres Öffnen der Tür kann zu einem erheblichen Anstieg der Temperatur in den Fächern des Weinkühlschranks führen.
- Reinigen Sie regelmäßig Oberflächen, die mit Weinflaschen in Kontakt kommen können, sowie zugängliche Ablaufsysteme.
- Wenn das Gerät über längere Zeiträume leer bleibt:
 - Schalten Sie den Weinkühlschrank aus.
 - Tauen Sie den Weinkühlschrank ab.
 - Reinigen und trocknen Sie den Weinkühlschrank.
 - Lassen Sie die Tür offenstehen, um Schimmelbildung im Weinkühlschrank zu vermeiden.

**ACHTUNG! Beschädigungsgefahr**

- Stellen Sie den Weinkühlschrank nicht in der Nähe von offenen Flammen oder anderen Wärmequellen (Heizung, starke Sonneneinstrahlung, Gasöfen usw.) ab.
- **Überhitzungsgefahr!**
Achten Sie stets darauf, dass beim Betrieb entstehende Wärme ausreichend abgeführt werden kann. Sorgen Sie dafür, dass das Gerät in ausreichendem Abstand zu Wänden oder Gegenständen steht, sodass die Luft zirkulieren kann.
- Tauchen Sie den Weinkühlschrank nie in Wasser.
- Schützen Sie den Weinkühlschrank und die Kabel vor Hitze und Nässe.
- Achten Sie darauf, dass die Weinflaschen keine Wand des Kühlraums berühren.

3 Lieferumfang

- Weinkühlschrank
- Montage- und Bedienungsanleitung

4 Bestimmungsgemäßer Gebrauch

Der Weinkühlschrank (auch als Weinlagerschrank bezeichnet) ist für den Betrieb in geschlossenen Gebäuden vorgesehen, wie z. B:

- In Personalküchen in Ladengeschäften, Büros und anderen Arbeitsbereichen
- Im landwirtschaftlichen Sektor
- In Hotels, Motels und anderen Unterkünften
- In Frühstückspensionen
- In Catering-Unternehmen oder ähnlichen Großhandelsbetrieben

Der Weinkühlschrank ist entweder als Einbaugerät oder als freistehendes Kühlgerät zu verwenden. Beachten Sie die Installationsanleitung.

Der Weinkühlschrank ist ausschließlich für die Lagerung und Temperierung von Wein bestimmt. Nur verschlossene und noch versiegelte Flaschen dürfen im Gerät aufbewahrt werden.

Der Weinkühlschrank ist nicht für die Lagerung von Medikamenten oder zum Einfrieren von Lebensmitteln geeignet.

Dieser Weinkühlschrank ist nur für den angegebenen Verwendungszweck und die Anwendung gemäß dieser Anleitung geeignet.

Dieses Handbuch enthält Informationen, die für die ordnungsgemäße Installation und den ordnungsgemäßen Betrieb des Weinkühlschranks erforderlich sind. Installationsfehler und/oder ein nicht ordnungsgemäßer Betrieb oder eine nicht ordnungsgemäße Wartung haben eine unzureichende Leistung und u. U. einen Ausfall des Geräts zur Folge.

Der Hersteller übernimmt keine Haftung für Verletzungen oder Schäden am Produkt, die durch Folgendes entstehen:

- Unsachgemäße Montage oder falscher Anschluss, einschließlich Überspannung
- Unsachgemäße Wartung oder Verwendung von anderen als den vom Hersteller gelieferten Original-Ersatzteilen
- Veränderungen am Produkt ohne ausdrückliche Genehmigung des Herstellers
- Verwendung für andere als die in der Anleitung beschriebenen Zwecke

Dometic behält sich das Recht vor, das Erscheinungsbild des Produkts und dessen technische Daten zu ändern.

5 Technische Beschreibung







Die Modelle des Weinkühlschranks sind mit folgenden Merkmalen ausgestattet:

- Zwei Temperaturzonen:
 - C18B, C46B, D18B, D46B: Obere Zone: 4 °C bis 12 °C
 - C18B, C46B, D18B, D46B: Untere Zone: 12 °C bis 22 °C
 - D42B: Linke und rechte Zone: 4 °C bis 22 °C
- Automatische Abtaufunktion
- Sensor-Tasten
- Anzeige der Temperatur in °C/°F
- LED-Innenbeleuchtung
- Temperatur-Memory-Funktion: Die eingestellte Temperatur wird auch bei ausgeschaltetem Weinkühlschrank gespeichert.
- Temperaturüberwachung: Ein Warnton ertönt und die Temperaturanzeige blinkt, wenn die Innentemperatur einer Zone erheblich von der eingestellten Temperatur abweicht

Übersicht

Nr. in Abb. 1 , Seite 3	Bezeichnung
1	Bedienpanel
2	Tragrost
3	Stellfüße
4	Lüftungsgitter
-	Verriegelung (nur für C18B und C46B)

Bedienelemente

Nr. in Abb. 2 , Seite 3	Symbol	Beschreibung
1		An/Aus-Taster
2		Erhöht die Solltemperatur der oberen oder der linken Zone um 1 °C bzw. 1 °F
3		Verringert die Solltemperatur der oberen oder der linken Zone um 1 °C bzw. 1 °F
4		Temperaturanzeige (obere oder linke Zone)
5		Temperaturanzeige (untere oder rechte Zone)
6		Erhöht die Solltemperatur der unteren oder der rechten Zone um 1 °C bzw. 1 °F
7		Verringert die Solltemperatur der unteren oder der rechten Zone um 1 °C bzw. 1 °F
8		Schaltet die LED-Innenbeleuchtung ein oder aus

6 Installation

6.1 Einbauort auswählen

Berücksichtigen Sie folgende Hinweise bei der Auswahl des Einbauortes:

- Die Umgebungstemperatur sollte mit der Klimaklasse übereinstimmen. Andernfalls ist es möglich, dass die von Ihnen eingestellte Innentemperatur nicht erreicht oder gehalten werden kann. Dies kann auch bei extremen Schwankungen der Umgebungstemperatur der Fall sein.

Die vorgesehene Umgebungstemperatur und die Klimaklasse finden Sie in den technischen Daten (siehe Kapitel „Technische Daten“ auf Seite 51) und auf dem Typenschild, das sich links an der Innenseite des Weinkühlschranks befindet.

- Der Boden muss eben und ausreichend tragfähig sein, um den Weinkühlschrank auch voll beladen tragen zu können.
 - Der Weinkühlschrank muss so positioniert werden, dass der Stecker zugänglich ist.
 - Beachten Sie bitte die Hinweise zum elektrischen Anschluss, siehe Kapitel „Weinkühlschrank anschließen“ auf Seite 42.
- Entfernen Sie vor dem Aufstellen sämtliches Umverpackungs- und Einzelverpackungsmaterial.

6.2 Freistehende Weinkühlschränke einpassen

Der Weinkühlschrank kann entweder unter einer Arbeitsplatte oder zwischen anderen Schränken eingepasst werden (Abb. **3**, Seite 4).

Beachten Sie folgende Hinweise beim Einpassen des Weinkühlschranks:

- Beachten Sie die Einbaumaße (Abb. **4**, Seite 4).
- Vergewissern Sie sich, dass sich die Tür an dem gewählten Standort ordnungsgemäß öffnen und schließen lässt.
- Die Abwärme des Weinkühlschranks muss über Lüftungsöffnungen an der Rückseite und an beiden Seiten abgeführt werden.

6.3 Montage des Türgriffs

- Montieren Sie den Türgriff wie abgebildet (Abb. **5**, Seite 5 und Abb. **6**, Seite 5).

6.4 Einstellen der FüÙe

- Richten Sie den Weinkühlschrank mit den höhenverstellbaren FüÙen waagrecht aus (Abb. **7**, Seite 6).

6.5 Einstellen des Lüftungsgitters

- Stellen Sie die Höhe des Lüftungsgitters ein (Abb. **8**, Seite 6).

6.6 Türanschlag ändern

Sie können den Türanschlag so wechseln, dass die Tür nach links statt nach rechts aufschwingt.

1. Gehen Sie wie gezeigt vor, um den Türanschlag zu wechseln (Abb. **9**, Seite 7 bis Abb. **14**, Seite 9).
2. Betätigen Sie den Türgriff in umgekehrter Richtung (Abb. **15**, Seite 10 und Abb. **16**, Seite 10).

6.7 Weinkühlschrank anschließen

Beachten Sie folgende Hinweise beim Anschließen des Weinkühlschranks:

- Lassen Sie den Weinkühlschrank nach dem Transport ca. 2 Stunden aufrecht stehen, bevor Sie ihn an das Stromnetz anschließen. Sonst kann es zu Störungen im Kühlsystem kommen.
 - Schließen Sie den Weinkühlschrank an einen Stromkreis an, der mit 15 A abgesichert ist.
 - Lassen Sie die Steckdose und den Stromkreis von einem qualifizierten Elektriker überprüfen, um sicherzustellen, dass die Steckdose korrekt geerdet ist. Verwenden Sie weder ein Verlängerungskabel noch eine Mehrfachsteckdose.
 - Das Stromkabel muss sicher hinter dem Weinkühlschrank verstaut sein und darf nicht ungeschützt liegen oder hängen.
 - Achten Sie darauf, dass das Netzkabel nicht eingeklemmt wird, wenn Sie den Weinkühlschrank an seinen Platz schieben.
- Stecken Sie den Stecker des Verbindungskabels in die Steckdose.
 - ✓ Das Display schaltet sich ein.

7 Betrieb

7.1 Vor dem ersten Gebrauch

Reinigen Sie den Weinkühlschrank vor dem ersten Gebrauch aus hygienischen Gründen innen und außen mit einem feuchten Tuch (siehe auch Kapitel „Reinigung und Pflege“ auf Seite 49).

7.2 Lagern von Flaschen

Beachten Sie folgende Hinweise:

- Lagern Sie Wein nur in geschlossenen und noch versiegelten Weinflaschen.
 - Lagern Sie nicht zu viele Artikel in dem Weinkühlschrank.
 - Bedecken Sie die Regalböden nicht mit Aluminiumfolie oder anderen Gegenständen, da dies die Luftzirkulation behindert.
 - Warten Sie nach einem Stromausfall oder nach Ausschalten des Weinkühlschranks 3 bis 5 Minuten, bevor Sie den Weinkühlschrank wieder einschalten.
- Ordnen Sie die Flaschen wie in Abb. **17**, Seite 11 bis Abb. **20**, Seite 12 gezeigt an.

7.3 Energie sparen

- Öffnen Sie den Weinkühlschrank nur so oft und so lange wie nötig.
- Vermeiden Sie eine unnötig tiefe Innentemperatur.
- Für einen optimalen Energieverbrauch positionieren Sie die Regale und Schubladen entsprechend ihrer Position bei der Auslieferung.
- Prüfen Sie in regelmäßigen Abständen, ob die Dichtung der Tür noch richtig sitzt.
- Befreien Sie den Kondensator in regelmäßigen Abständen von Staub und Verunreinigungen.

7.4 Ein- und ausschalten

- Drücken Sie zum Ein- und Ausschalten die Taste  mindestens 6 Sekunden lang.

7.5 Temperatur einstellen

Um Lebensmittelverschwendung zu vermeiden, beachten Sie bitte Folgendes:

- Halten Sie Temperaturschwankungen so gering wie möglich. Öffnen Sie den Weinkühlschrank nur so oft und so lange wie nötig. Lagern Sie die Weinflaschen so, dass die Luft immer noch gut zirkulieren kann.
- Passen Sie die Temperatur der Menge und Art der Weinflaschen an.

Einheit einstellen (°C oder °F)

Sie können wählen, ob die Temperatur in Celsius oder Fahrenheit angezeigt wird.

- ▶ Drücken Sie die Tasten \triangle und ∇ zwei Sekunden lang gleichzeitig.
- ✓ Die Einheit wird umgestellt und die Anzeige zeigt die Temperatur in der gewählten Einheit an.

Temperatur erhöhen und verringern

Die Temperatur kann für beide Zonen separat eingestellt werden.

- ▶ Drücken Sie die entsprechende Taste \triangle bzw. ∇ , um die Temperatur einzustellen.
- ✓ Die Anzeige blinkt, während Sie die Einstellung vornehmen.
- ✓ Nachdem Sie die Temperatur eingestellt haben, zeigt das Display die momentane Innentemperatur an.



HINWEIS

Wird der Weinkühlschrank zum ersten Mal oder nach längerer Außerbetriebnahme benutzt, kann die Innentemperatur von der von Ihnen eingestellten Temperatur abweichen. Solange blinkt die Temperaturanzeige. Sobald die eingestellte Temperatur erreicht ist, leuchtet die Temperaturanzeige konstant.

Eingestellte Temperatur prüfen

- ▶ Drücken Sie die Taste \triangle bzw. ∇ kurz.
- ✓ Die Anzeige zeigt 5 Sekunden lang die eingestellte Temperatur an. Anschließend zeigt die Anzeige wieder die aktuelle Innentemperatur an.



HINWEIS

Im Falle einer Spannungsunterbrechung (Stromausfall, Schalterwechsel) werden die vorherigen Temperatureinstellungen nicht gespeichert. Die Temperatur wird auf die Standardtemperatur zurückgestellt.

Temperatur überwachen

Die Warnsignale verhindern, dass die Temperatur unbemerkt zu stark fällt oder ansteigt, was die Weinqualität beeinträchtigen könnte. Sobald der Weinkühlschrank die eingestellte Temperatur erreicht hat, endet das Warnsignal und die Temperaturanzeige hört auf zu blinken.

Ein Warnsignal ertönt und die Temperaturanzeige blinkt in folgenden Fällen:

- Wenn die Innentemperatur mehr als 5 °C von der eingestellten Temperatur abweicht.

So schalten Sie den Warnton vorzeitig ab:

► Drücken Sie die Taste  kurz.

- ✓ Die Temperaturanzeige blinkt, bis die eingestellte Temperatur erreicht wurde. Danach leuchtet die Anzeige konstant und zeigt an, dass das Alarm-System wieder aktiv ist.

Lager- und Serviertemperaturen für Wein

Die empfohlene Lagertemperatur für Weißwein und Rotwein liegt zwischen 10 °C und 14 °C.

Die Serviertemperatur hängt von der Herkunft und der Traube ab.

Region	Serviertemperatur	
	Weißwein	Rotwein
Bordeaux	12 °C	18 °C
Burgund	10 °C	16 °C
Loire	10 °C	15 °C
Languedoc	12 °C	18 °C
Alsace Grands Crus	12 °C	16 °C
Piemont, Toskana	10 °C	18 °C
Rioja	12 °C	18 °C
Napa Valley	12 °C	16 °C
Australia	10 °C	16 °C
Chile	10 °C	18 °C
Likörwein	8 °C	–
Champagner	6 °C	–

7.6 LED-Innenbeleuchtung ein- und ausschalten

- ▶ Drücken Sie zum Ein- und Ausschalten die Taste  mindestens 5 Sekunden lang.

7.7 Tasten entsperren

- ▶ Um die Tasten zu entsperren, drücken Sie die Tasten  und  gleichzeitig für mindestens 5 Sekunden.

Wenn 120 Sekunden lang keine Betätigung erfolgt, werden die Tasten automatisch gesperrt.

7.8 Einlegeböden verschieben

Die Einlegeböden können um ein Drittel herausgezogen werden, damit Sie die Weinflaschen leicht erreichen können.

Die Einlegeböden sind mit einem Anschlag versehen, damit sie nicht zu weit herausgezogen werden können.

- ▶ Gehen Sie wie gezeigt vor, um einen der Einlegeböden aus der Führungsschiene zu entfernen (Abb. **21**, Seite 13).

7.9 Abtauen

Der Weinkühlschrank ist mit einer automatischen Abtaufunktion ausgestattet.

7.10 Weinkühlschrank ausschalten und stilllegen

Wenn Sie den Weinkühlschrank für längere Zeit nicht benutzen wollen, gehen Sie wie folgt vor:

1. Drücken Sie die Taste , bis der Weinkühlschrank abschaltet.
 2. Ziehen Sie das Stromkabel ab.
 3. Reinigen Sie den Weinkühlschrank (siehe Kapitel „Reinigung und Pflege“ auf Seite 49).
- ✓ Die Tür bleibt offen und verhindert so, dass sich Gerüche bilden.

8 Störungsbeseitigung

Wenn Sie ein Problem nicht selbst lösen können, setzen Sie sich mit dem Kundendienst in Verbindung.

Störung	Mögliche Ursache	Abhilfe
Der Weinkühlschrank funktioniert nicht.	Der Weinkühlschrank ist nicht an eine Stromversorgung angeschlossen.	Schließen Sie den Weinkühlschrank an.
	Der Weinkühlschrank ist abgeschaltet.	Schalten Sie den Weinkühlschrank ein.
	Der Schutzschalter oder eine Sicherung hat ausgelöst.	Schutzschalter einschalten, Sicherung einschalten oder ersetzen.
Der Weinkühlschrank kühlt nicht ausreichend.	Die Temperatur ist nicht richtig eingestellt.	Solltemperatur überprüfen.
	Die Umgebungstemperatur könnte eine höhere Temperatureinstellung erfordern.	Höhere Temperatur einstellen.
	Die Tür wurde häufig geöffnet.	Tür nicht öfter als notwendig öffnen.
	Die Tür wurde nicht richtig geschlossen.	Tür richtig schließen.
	Die Tür schließt nicht hermetisch.	Türdichtung kontrollieren, reinigen oder austauschen.
Der Weinkühlschrank schaltet sich selbst ein und aus.	Die Raumtemperatur ist überdurchschnittlich hoch.	Stellen Sie den Weinkühlschrank an einem kühleren Standort auf.
	Das Gerät wurde kürzlich mit neuen Flaschen bestückt.	Lassen Sie den Weinkühlschrank eine Zeit lang arbeiten, bis die Solltemperatur erreicht ist.
	Die Tür wurde häufig geöffnet.	Tür nicht öfter als notwendig öffnen.
	Die Tür wurde nicht richtig geschlossen.	Tür richtig schließen.
	Die Tür schließt nicht hermetisch.	Türdichtung kontrollieren, reinigen oder austauschen.

Störung	Mögliche Ursache	Abhilfe
Die LED-Innenbeleuchtung funktioniert nicht.	Der Weinkühlschrank ist nicht an eine Stromversorgung angeschlossen.	Schließen Sie den Weinkühlschrank an.
	Der Schutzschalter oder eine Sicherung hat ausgelöst.	Schutzschalter einschalten, Sicherung einschalten oder ersetzen.
	Die LED-Innenbeleuchtung wurde am Bedienfeld ausgeschaltet.	Schalten Sie die LED-Innenbeleuchtung ein.
Der Weinkühlschrank vibriert.	Der Weinkühlschrank ist nicht genau waagrecht ausgerichtet.	Richten Sie den Weinkühlschrank mit den verstellbaren Füßen waagrecht aus.
Der Weinkühlschrank erzeugt ein lautes Geräusch.	Das Geräusch wird wahrscheinlich durch das Kältemittel verursacht; dies ist normal. Am Ende eines jeden Zyklus hören Sie Geräusche, die durch den Kältemittelfluss verursacht werden. Bei Temperaturschwankungen kann es durch das Zusammenziehen und Ausdehnen der Innenwände zu Knall- und Knackgeräuschen kommen.	
		Der Weinkühlschrank ist nicht genau waagrecht ausgerichtet.
Die Tür schließt nicht richtig.	Der Weinkühlschrank ist nicht genau waagrecht ausgerichtet.	Richten Sie den Weinkühlschrank mit den verstellbaren Füßen waagrecht aus.
	Das Türscharnier wurde falsch ausgewechselt.	Prüfen Sie das Türscharnier und bauen Sie es wieder richtig ein.
	Die Türdichtung ist verschmutzt.	Reinigen Sie die Türdichtung.
	Die Einlegeböden sind nicht richtig eingesetzt.	Überprüfen Sie die Einlegeböden und setzen Sie sie wieder richtig ein.
Die LED-Anzeige zeigt EL oder EH .	Der Temperatursensor für die Lufttemperatur im Inneren des Weinkühlschranks zeigt einen Fehler an.	Dies kann nur durch den Kundendienst behoben werden.

9 Reinigung und Pflege



WARNUNG! Gefahr des Einschließens von Kindern

Vor der Entsorgung des Weinkühlschranks:

- Entfernen Sie die Tür.
- Belassen Sie die Einlegeböden im Gerät, sodass Kinder nicht hineinsteigen können.

9.1 Reinigung



WARNUNG! Gefahr durch Stromschlag

Trennen Sie vor jeder Reinigung und Pflege den Weinkühlschrank vom Netz.



ACHTUNG! Beschädigungsgefahr

- Verwenden Sie zur Reinigung keine scharfen Reinigungsmittel oder harten Gegenstände, da diese den Weinkühlschrank beschädigen können.
- Verwenden Sie nie harte oder spitze Werkzeuge zum Entfernen von Eisschichten oder zum Lösen festgefrorener Gegenstände.
- Verwenden Sie keine mechanischen oder andere Hilfsmittel, um den Abtauvorgang zu beschleunigen.

- ▶ Reinigen Sie den Weinkühlschrank regelmäßig und sobald er verschmutzt ist mit einem feuchten Tuch.
- ▶ Achten Sie darauf, dass kein Wasser in die Dichtungen tropft. Dies kann die Elektronik beschädigen.
- ▶ Wischen Sie den Weinkühlschrank nach dem Reinigen mit einem Tuch trocken.
- ▶ Prüfen Sie den Tauwasserabfluss regelmäßig.
Reinigen Sie den Tauwasserabfluss, falls nötig. Wenn er verstopft ist, sammelt sich das Tauwasser auf dem Boden des Weinkühlschranks.

9.2 Aktivkohlefilter tauschen

Ersetzen Sie den Aktivkohlefilter einmal pro Jahr durch einen neuen (Abb. **22**, Seite 13):

1. Drehen Sie den Filter um 90° im oder gegen den Uhrzeigersinn und nehmen Sie ihn heraus.
2. Setzen Sie den neuen Filter ein.
3. Drehen Sie den Filter um 90° im oder gegen den Uhrzeigersinn, bis er einrastet.

10 Gewährleistung

Es gilt die gesetzliche Gewährleistungsfrist. Sollte das Produkt defekt sein, wenden Sie sich bitte an Ihren Fachhändler oder die Niederlassung des Herstellers in Ihrem Land (siehe dometic.com/dealer).

Bitte senden Sie bei einem Reparatur- bzw. Gewährleistungsantrag folgende Unterlagen mit dem Produkt ein:

- Eine Kopie der Rechnung mit Kaufdatum
- Einen Reklamationsgrund oder eine Fehlerbeschreibung

Bitte beachten Sie, dass eigenständig oder nicht fachgerecht durchgeführte Reparaturen die Sicherheit gefährden und zum Erlöschen von Gewährleistungsansprüchen führen können.

11 Entsorgung

Recycling von Produkten mit nicht auswechselbaren Batterien, wiederaufladbaren Batterien oder Leuchtmitteln



- ▶ Wenn das Produkt nicht auswechselbare Batterien, wiederaufladbare Batterien oder Leuchtmittel enthält, brauchen Sie diese vor der Entsorgung nicht zu entfernen.



- ▶ Wenn Sie das Gerät endgültig entsorgen möchten, informieren Sie sich bitte bei Ihrem Wertstoffhof vor Ort oder bei Ihrem Fachhändler, wie dies gemäß den geltenden Entsorgungsvorschriften zu tun ist.
- ▶ Das Produkt kann kostenlos entsorgt werden.

Recycling von Verpackungsmaterial



- ▶ Geben Sie das Verpackungsmaterial möglichst in den entsprechenden Recycling-Müll.

12 Technische Daten

Die aktuelle EU-Konformitätserklärung für Ihr Gerät erhalten Sie auf der jeweiligen Produktseite auf dometic.com oder direkt über den Hersteller (siehe dometic.com/dealer).

Weitere Produktinformationen sind über den QR-Code auf dem Energieetikett in den Abbildungen oder unter eprel.ec.europa.eu abrufbar.

	C18B	C46B
Eingangsspannung:	220 – 240 V~ 50 Hz	
Gesamtvolumen:	55 l	128 l
Nennleistung:	60 W	110 W
Energieverbrauch:	150 kWh/Jahr	160 kWh/Jahr
Klimaklasse:	SN, N	
Lagertemperaturbereich:	4 °C bis 12 °C 12 °C bis 22 °C	
Bestimmungsgemäßer Gebrauch bei Umgebungstemperatur:	+10 °C bis +32 °C	
Schallemissionen:	39 dB(A)	
Treibmittel:	Cyclopentan	
Kältemittel:	R600a	
Abmessungen (B x H x T):	siehe Abb. 23 , Seite 14	siehe Abb. 24 , Seite 14
Gewicht:	30 kg	42 kg
Prüfung/Zertifikate:		

	D18B	D42B	D46B
Eingangsspannung:	220 – 240 V~ 50 Hz		
Gesamtinhalt:	55 l	120 l	128 l
Nenneingangsleistung:	60 W	110 W	110 W
Energieverbrauch:	150 kWh/Jahr	158 kWh/Jahr	160 kWh/Jahr
Klimaklasse:	SN, N		
Lagertemperaturbereich:			
– obere/linke Zone:	4 °C bis 12 °C	4 °C bis 22 °C	4 °C bis 12 °C
– untere/rechte Zone:	12 °C bis 22 °C	4 °C bis 22 °C	12 °C bis 22 °C
Bestimmungsgemäßer Gebrauch bei Umgebungstemperatur:	+10 °C bis +32 °C		
Schallemissionen:	39 dB(A)		
Treibmittel:	Cyclopentan		
Kältemittel:	R600a		
Abmessungen (B x H x T):	siehe Abb. 23 , Seite 14	siehe Abb. 25 , Seite 15	siehe Abb. 24 , Seite 14
Gewicht:	30 kg	43,5 kg	42 kg
Prüfung/Zertifikate:			

Veillez lire et suivre attentivement l'ensemble des instructions, directives et avertissements figurant dans ce manuel afin de vous assurer que vous installez, utilisez et entretenez le produit correctement à tout moment. Ces instructions DOIVENT rester avec le produit.

En utilisant ce produit, vous confirmez expressément avoir lu attentivement l'ensemble des instructions, directives et avertissements et que vous comprenez et acceptez de respecter les modalités et conditions énoncées dans le présent document. Vous acceptez d'utiliser ce produit uniquement pour l'usage et l'application prévus et conformément aux instructions, directives et avertissements figurant dans le présent manuel, ainsi qu'à toutes les lois et réglementations applicables. En cas de non-respect des instructions et avertissements figurant dans ce manuel, vous risquez de vous blesser ou de blesser d'autres personnes, d'endommager votre produit ou d'endommager d'autres biens à proximité. Le présent manuel du produit, y compris les instructions, directives et avertissements, ainsi que la documentation associée peuvent faire l'objet de modifications et de mises à jour. Pour obtenir des informations actualisées sur le produit, veuillez consulter le site documents.dometic.com.

Sommaire

1	Signification des symboles	53
2	Consignes de sécurité	54
3	Contenu de la livraison	57
4	Usage conforme	57
5	Description technique	58
6	Installation	60
7	Utilisation	62
8	Dépannage	66
9	Nettoyage et maintenance	68
10	Garantie	69
11	Mise au rebut	70
12	Caractéristiques techniques	70

1 Signification des symboles



AVERTISSEMENT !

Consignes de sécurité : indiquent une situation dangereuse qui, si elle n'est pas évitée, est susceptible d'entraîner des blessures graves, voire mortelles.

**ATTENTION !**

Consignes de sécurité : indiquent une situation dangereuse qui, si elle n'est pas évitée, est susceptible d'entraîner des blessures légères ou de gravité modérée.

**AVIS !**

indiquent une situation dangereuse qui, si elle n'est pas évitée, peut entraîner des dommages matériels.

**REMARQUE**

Informations complémentaires sur l'utilisation de ce produit.

2 Consignes de sécurité

2.1 Sécurité générale



AVERTISSEMENT ! Le non-respect de ces mises en garde peut entraîner des blessures graves, voire mortelles.

Risque d'électrocution

- N'utilisez pas la cave de vieillissement si elle présente des dégâts visibles.
- Si le câble d'alimentation de la cave de vieillissement est endommagé, il doit être remplacé par le fabricant, un agent de service ou une personne de qualification similaire, afin d'éviter tout danger.
- Seul un opérateur qualifié est habilité à réparer cette cave de vieillissement. Toute réparation inappropriée risque d'entraîner de graves dangers.
- Veillez à ne pas coincer ni endommager le cordon d'alimentation lors de la mise en place de la cave de vieillissement.
- Ne placez pas de multiprises portables ou de blocs d'alimentation portables à l'arrière de la cave de vieillissement.
- Branchez l'appareil sur des prises permettant un raccordement approprié, en particulier lorsque l'appareil doit être relié à la terre.

Risque d'incendie

- Le réfrigérant du circuit frigorifique s'enflamme facilement.
En cas d'endommagement du circuit frigorifique :
 - Éteignez la cave de vieillissement.
 - Évitez toute flamme nue et/ou étincelle.
 - Aérez bien la pièce.

Risque pour la santé

- Cet appareil peut être utilisé par des enfants âgés de 8 ans et plus et des personnes ayant des capacités physiques, sensorielles ou mentales réduites ou un manque d'expérience et de connaissances, s'ils sont sous surveillance ou ont reçu des instructions sur l'utilisation de l'appareil en toute sécurité et comprennent les risques impliqués.
- Les enfants ne doivent pas jouer avec cet appareil.
- Le nettoyage et l'entretien ne doivent pas être effectués par des enfants sans surveillance.
- Les enfants âgés de 3 à 8 ans peuvent remplir et vider la cave de vieillissement.
- Pour éviter tout risque dû à l'instabilité de la cave de vieillissement, celle-ci doit être fixée conformément aux instructions de montage.
- Veillez à ce que les orifices de ventilation situés sur le châssis de la cave de vieillissement ou dans la structure intégrée ne soient pas obstrués.
- N'utilisez pas d'appareils mécaniques ou d'autres moyens pour accélérer le processus de décongélation, outre ceux recommandés par le fabricant.
- N'endommagez pas le circuit frigorifique.
- N'ouvrez jamais le circuit frigorifique.
- N'utilisez aucun appareil électrique à l'intérieur de la cave de vieillissement, sauf si le fabricant le recommande.

Risque d'explosion

- Ne stockez aucune substance explosive, telle que des aérosols contenant des propulsifs, dans la cave de vieillissement.



ATTENTION ! Le non-respect de ces mises en garde peut entraîner des blessures légères ou de gravité modérée.

Risque d'écrasement

- Ne touchez pas la charnière.

Risque pour la santé

- Seules des bouteilles fermées et encore scellées peuvent être stockées dans l'appareil.

**AVIS ! Risque d'endommagement**

- Vérifiez que la tension indiquée sur la plaque signalétique correspond à l'alimentation électrique dont vous disposez.
- Ne tirez jamais sur le câble de raccordement pour sortir la fiche de la prise.
- Ne stockez aucune substance corrosive ou contenant des solvants dans la cave de vieillissement.
- Veillez à ce que l'ouverture d'évacuation soit toujours propre.
- Ne transportez jamais la cave de vieillissement en position horizontale afin que l'huile ne puisse pas s'écouler du compresseur.
- Installez la cave de vieillissement dans un endroit sec et à l'abri des éclaboussures d'eau.

2.2 Utilisation sécurisée de la cave de vieillissement**DANGER ! Le non-respect de cette mise en garde entraînera des blessures graves, voire mortelles.****Risque d'électrocution**

- Ne touchez jamais les câbles dénudés à mains nues.

**ATTENTION ! Le non-respect de ces mises en garde peut entraîner des blessures légères ou de gravité modérée.****Risque d'électrocution**

- Avant de mettre la cave de vieillissement en service, assurez-vous que le câble d'alimentation électrique et le connecteur sont secs.

Risque pour la santé

- Une ouverture prolongée de la porte peut entraîner une augmentation significative de la température dans les compartiments de la cave de vieillissement.
- Nettoyez régulièrement les surfaces qui entrent en contact avec les bouteilles de vin, ainsi que les systèmes de drainage accessibles.

- Si l'appareil est laissé vide pendant une longue période :
 - Éteignez la cave de vieillissement.
 - Dégivrez la cave de vieillissement.
 - Nettoyez et séchez la cave de vieillissement.
 - Laissez la porte ouverte pour éviter que des moisissures ne se forment à l'intérieur de la cave de vieillissement.



AVIS ! Risque d'endommagement

- Ne placez pas la cave de vieillissement près de flammes ou d'autres sources de chaleur (chauffage, rayons solaires, fours à gaz, etc.).
- **Risque de surchauffe !**
Veillez toujours à ce que la chaleur produite lors du fonctionnement puisse se dissiper suffisamment. Veillez à ce que l'appareil se trouve à une distance suffisante des murs ou des objets, de sorte que l'air puisse circuler.
- Ne plongez jamais la cave de vieillissement dans l'eau.
- Tenez la cave de vieillissement et les câbles à l'abri de la chaleur et de l'humidité.
- Veillez à ce que les bouteilles de vin ne touchent pas les parois du compartiment de réfrigération.

3 Contenu de la livraison

- Cave de vieillissement
- Instructions de montage et de service

4 Usage conforme

L'appareil de stockage du vin (également appelé cave de vieillissement) est conçu pour fonctionner dans des bâtiments fermés, tels que :

- Dans les réfectoires des magasins, bureaux et autres lieux de travail
- Dans le secteur agricole
- Dans les hôtels, motels et autres lieux d'hébergement
- Dans les chambres d'hôtes
- Dans les entreprises de restauration ou les activités de gros similaires

La cave de vieillissement est destinée à être utilisée comme appareil intégré ou autonome. Consultez les instructions d'installation.

La cave de vieillissement est exclusivement destinée au stockage et au contrôle de la température du vin. Seules des bouteilles fermées et encore scellées peuvent être stockées dans l'appareil.

La cave de vieillissement n'est pas adaptée au stockage de médicaments ni à la congélation d'aliments.

La cave de vieillissement convient uniquement à l'usage et à l'application prévus, conformément au présent manuel d'instructions.

Ce manuel fournit les informations nécessaires à l'installation et/ou à l'utilisation correcte de la cave de vieillissement. Une installation, une utilisation ou un entretien inappropriés entraînera des performances insatisfaisantes et une éventuelle défaillance.

Le fabricant décline toute responsabilité en cas de blessure ou de dommage résultant :

- D'un montage ou d'un raccordement incorrect, y compris d'une surtension
- D'un entretien inadapté ou de l'utilisation de pièces de rechange autres que les pièces de rechange d'origine fournies par le fabricant
- De modifications apportées au produit sans autorisation explicite du fabricant
- D'usages différents de ceux décrits dans ce manuel

Dometic se réserve le droit de modifier l'apparence et les spécifications produit.

5 Description technique

Les modèles de cave de vieillissement sont équipés des éléments suivants :







- Deux zones de température :
 - C 18B, C 46B, D 18B, D 46B : zone supérieure : 4 °C à 12 °C
 - C 18B, C 46B, D 18B, D 46B : zone inférieure : 12 °C à 22 °C
 - D 42B : zone gauche et droite : 4 °C à 22 °C
- Fonction de dégivrage automatique
- Touches tactiles
- Affichage de la température en °C/°F
- Lampe LED intérieure
- Fonction de mémorisation de la température : La température réglée est enregistrée lorsque la cave de vieillissement est éteinte.

- Surveillance de la température : un signal retentit et l'affichage de température clignote lorsque la température intérieure d'une zone se distingue nettement de la température réglée

Vue d'ensemble

N° sur la fig. 1, page 3	Désignation
1	Panneau de commande
2	Clayette
3	Pieds réglables
4	Grilles d'aération
-	Verrou (uniquement pour C 18B et C 46B)

Éléments de commande

N° sur la fig. 2, page 3	Symbole	Description
1		Touche Marche/Arrêt
2		Augmente la température réglée de 1 °C ou de 1 °F dans la zone supérieure ou gauche
3		Réduit la température réglée de 1 °C ou de 1 °F dans la zone supérieure ou gauche
4		Affichage de la température (zone supérieure ou gauche)
5		Affichage de la température (zone inférieure ou droite)
6		Augmente la température réglée de 1 °C ou de 1 °F dans la zone inférieure ou droite
7		Réduit la température réglée de 1 °C ou de 1 °F dans la zone inférieure ou droite
8		Allume ou éteint la lampe LED intérieure

6 Installation

6.1 Sélection de l'emplacement de montage

Veillez respecter les consignes suivantes lors du choix de l'emplacement de montage :

- La température ambiante doit être conforme à la classe climatique. Sinon, il est possible que la température intérieure que vous avez réglée ne puisse pas être atteinte ou maintenue. Cela peut également se produire en cas de fluctuations extrêmes de la température ambiante.

La température ambiante et la classe climatique prévue sont indiquées dans les caractéristiques techniques (voir chapitre « Caractéristiques techniques », page 70) et sur la plaque signalétique, située à gauche à l'intérieur de la cave de vieillissement.

- La surface au sol doit être plane et suffisamment stable pour supporter la cave de vieillissement complètement chargée.
 - La cave de vieillissement doit être placée de manière à ce que la prise soit accessible.
 - Veuillez également observer les consignes concernant le raccordement électrique, voir chapitre « Raccordement de la cave de vieillissement », page 61.
- Retirez tous les matériaux d'emballage intérieur et extérieur avant de procéder à l'installation.

6.2 Intégration de caves de vieillissement autonomes

La cave de vieillissement peut être intégrée sous un plan de travail ou entre des armoires (fig. **3**, page 4).

Lors de l'intégration de la cave de vieillissement, observez les consignes suivantes :

- Respectez les dimensions d'installation (fig. **4**, page 4).
- Assurez-vous que la porte s'ouvre et se ferme correctement à l'endroit choisi.
- La chaleur résiduelle produite par la cave de vieillissement doit être évacuée par des orifices de ventilation situés à l'arrière et sur les deux côtés.

6.3 Montage de la poignée de porte

- Montez la poignée comme indiqué (fig. **5**, page 5 et fig. **6**, page 5).

6.4 Ajustement des pieds

- Réglez les pieds pour que la cave de vieillissement soit perpendiculaire au sol (fig. **7**, page 6).

6.5 Réglage de la grille d'aération

- Adaptez la hauteur de la grille d'aération (fig. **8**, page 6).

6.6 Modification du côté d'ouverture de la porte

Vous pouvez modifier le côté d'ouverture de la porte de sorte que la porte s'ouvre vers la gauche plutôt que vers la droite.

1. Procédez comme indiqué pour changer la charnière de la porte (fig. **9**, page 7 à fig. **14**, page 9).
2. Inversez la poignée de porte (fig. **15**, page 10 et fig. **16**, page 10).

6.7 Raccordement de la cave de vieillissement

Lors du raccordement de la cave de vieillissement, observez les consignes suivantes :

- Laissez la cave de vieillissement en position verticale pendant environ 2 heures après le transport avant de la raccorder à l'alimentation électrique. Dans le cas contraire, des dysfonctionnements pourraient se produire dans le système de réfrigération.
 - Raccordez la cave de vieillissement à un circuit protégé par un fusible de 15 A.
 - Faites vérifier la prise et le circuit électrique par un électricien agréé pour vous assurer que la prise est correctement mise à la terre. N'utilisez pas de rallonge ou de multiprise.
 - Le câble d'alimentation doit reposer de manière sécurisée à l'arrière de la cave de vieillissement et ne doit pas être posé ou suspendu sans protection.
 - Veillez à ne pas coincer le câble d'alimentation en poussant la cave de vieillissement pour la mettre en place.
- Branchez le câble de raccordement à la prise d'alimentation CA.
 - ✓ L'écran s'allume.

7 Utilisation

7.1 Avant la première utilisation

Avant la première utilisation, nettoyez l'intérieur et l'extérieur de la cave de vieillissement avec un chiffon humide pour des raisons d'hygiène (voir également chapitre « Nettoyage et maintenance », page 68).

7.2 Stockage des bouteilles

Tenez compte des remarques suivantes :

- Conservez uniquement le vin dans des bouteilles fermées et encore scellées.
 - Ne surchargez pas la cave de vieillissement.
 - Ne recouvrez pas les clayettes avec du papier d'aluminium ou tout autre objet susceptible d'entraver la circulation de l'air.
 - Après une coupure de courant ou si la cave de vieillissement a été éteinte, attendez 3 à 5 minutes avant de la rallumer.
- Positionnez les bouteilles comme indiqué sur les fig. **17**, page 11 à fig. **20**, page 12.

7.3 Économie d'énergie

- Ouvrez uniquement la cave de vieillissement lorsque c'est nécessaire et le moins longtemps possible.
- Évitez une température intérieure inutilement basse.
- Pour une consommation d'énergie optimale, positionnez les clayettes et les tiroirs conformément à leur position à la livraison.
- Vérifiez régulièrement que le joint de la porte est correctement positionné.
- Nettoyez régulièrement le condenseur pour enlever la poussière et les salissures.

7.4 Mise en marche et arrêt

- Pour allumer et éteindre la cave de vieillissement, appuyez sur le bouton  pendant au moins 6 secondes.

7.5 Réglage de la température

Pour éviter de gâcher des aliments, notez les éléments suivants :

- Évitez autant que possible les variations de température. Ouvrez uniquement la cave de vieillissement lorsque c'est nécessaire et le moins longtemps possible. Entreposez les bouteilles de vin de sorte que l'air puisse circuler librement entre elles.
- Ajustez la température en fonction de la quantité et de la nature des bouteilles de vin.

Réglage de l'unité (°C ou °F)

Vous pouvez choisir si la température est affichée en degrés Celsius ou en Fahrenheit.

- ▶ Appuyez simultanément sur les touches \triangle et ∇ pendant deux secondes.
- ✓ L'écran affiche la température dans l'unité sélectionnée.

Augmentation et diminution de la température

La température peut être réglée séparément pour les deux zones.

- ▶ Appuyez sur le bouton \triangle ou ∇ correspondants pour régler la température.
- ✓ L'écran clignote pendant que vous effectuez le réglage.
- ✓ Une fois que vous avez réglé la température, l'écran affiche la température intérieure momentanée.



REMARQUE

Lors de la première utilisation de la cave de vieillissement ou si elle n'a pas été utilisée depuis longtemps, la température intérieure peut être différente de celle que vous avez réglée. L'affichage de la température clignote pendant cet intervalle. Lorsque la température réglée est atteinte au bout d'un certain temps, l'affichage de la température reste allumé.

Contrôle de la température réglée

- ▶ Appuyez brièvement sur le bouton \triangle ou ∇ .
- ✓ L'écran affiche la température réglée pendant 5 secondes.
L'écran affiche à nouveau la température intérieure actuelle.



REMARQUE

Dans le cas d'une coupure d'alimentation (panne de courant, commutation), l'appareil n'enregistre pas les réglages de température précédents. La température revient à la valeur par défaut.

Surveillance de la température

Des alarmes retentissent en cas de hausse ou de baisse de température significative, car cela peut affecter la qualité du vin. Lorsque la cave de vieillissement a atteint la température réglée, l'alarme s'arrête et l'affichage de la température arrête de clignoter.

Un signal retentit et l'affichage de température clignote dans les cas suivants :

- La température intérieure diffère de plus de 5 °C par rapport à la température réglée.

Pour désactiver le signal avant la fin :

➤ Appuyez brièvement sur le bouton .

- ✓ L'affichage de la température clignote jusqu'à ce que la température réglée soit atteinte. L'affichage reste ensuite allumé et indique que le système d'alarme est de nouveau activé.

Températures de conservation et de service du vin

La température de conservation recommandée pour le vin blanc et le vin rouge est comprise entre 10 °C et 14 °C.

La température de service dépend de l'origine et du raisin.



Région	Température de service	
	Vin blanc	Vin rouge
Bordeaux	12 °C	18 °C
Bourgogne	10 °C	16 °C
Loire	10 °C	15 °C
Languedoc	12 °C	18 °C
Grands crus d'Alsace	12 °C	16 °C
Piémont, Toscane	10 °C	18 °C
Rioja	12 °C	18 °C
Napa Valley	12 °C	16 °C

Région	Température de service	
	Vin blanc	Vin rouge
Australie	10 °C	16 °C
Chili	10 °C	18 °C
Vin de liqueur	8 °C	–
Champagne	6 °C	–

7.6 Allumage et extinction la lampe LED intérieure

- Pour allumer et éteindre la cave de vieillissement, appuyez sur le bouton  pendant au moins 5 secondes.

7.7 Déverrouillage des touches

- Pour déverrouiller les touches, appuyez sur les boutons  et  simultanément pendant au moins 5 secondes.

Si aucune opération n'est effectuée pendant 120 secondes, les touches sont verrouillées automatiquement.

7.8 Déplacement des clayettes de l'armoire

Les clayettes peuvent être tirées d'un tiers afin d'atteindre facilement les bouteilles de vin.

Les clayettes sont munies d'une butée pour éviter qu'elles ne soient tirées trop loin.

- Procédez comme indiqué pour retirer une des clayettes du rail de guidage (fig. **21**, page 13).

7.9 Dégivrage

La cave de vieillissement est équipée d'une fonction de dégivrage automatique.

7.10 Arrêt et rangement de la cave de vieillissement

Si vous prévoyez de ne pas utiliser la cave de vieillissement pendant une période prolongée, procédez de la façon suivante :

1. Appuyez sur le bouton  jusqu'à ce que la cave de vieillissement s'éteigne.
 2. Débranchez le câble d'alimentation.
 3. Nettoyez la cave de vieillissement (voir chapitre « Nettoyage et maintenance », page 68).
- ✓ La porte reste entrouverte et empêche ainsi que de mauvaises odeurs ne se forment.

8 Dépannage

Si vous ne parvenez pas à résoudre un problème vous-même, contactez un agent de service.

Panne	Cause possible	Solution
La cave de vieillissement ne fonctionne pas.	La cave de vieillissement n'est pas raccordée au secteur.	Raccordez la cave de vieillissement.
	La cave de vieillissement est éteinte.	Mettez la cave de vieillissement en marche.
	Le disjoncteur s'est déclenché ou un fusible a brûlé.	Réenclenchez le disjoncteur, réenclenchez ou remplacez le fusible.
La cave de vieillissement n'est pas assez froide.	La température n'est pas réglée correctement.	Vérifiez la température réglée.
	La température ambiante peut nécessiter un réglage plus élevé.	Réglez une température plus élevée.
	La porte a été ouverte fréquemment.	N'ouvrez la porte que si nécessaire.
	La porte n'a pas été fermée correctement.	Fermez la porte correctement.
	Le joint de la porte n'est pas hermétique.	Contrôlez le joint de la porte, nettoyez-le ou remplacez-le.

Panne	Cause possible	Solution
La cave de vieillissement s'allume et s'éteint toute seule.	La température ambiante est plus élevée que la moyenne.	Placez la cave de vieillissement dans un endroit plus frais.
	L'armoire a récemment été réapprovisionnée avec de nouvelles bouteilles.	Laissez la cave de vieillissement fonctionner pendant un certain temps jusqu'à ce que la température réglée soit atteinte.
	La porte a été ouverte fréquemment.	N'ouvrez la porte que si nécessaire.
	La porte n'a pas été fermée correctement.	Fermez la porte correctement.
La lampe LED intérieure ne fonctionne pas.	Le joint de la porte n'est pas hermétique.	Contrôlez le joint de la porte, nettoyez-le ou remplacez-le.
	La cave de vieillissement n'est pas raccordée au secteur.	Raccordez la cave de vieillissement.
	Le disjoncteur s'est déclenché ou un fusible a brûlé.	Réenclenchez le disjoncteur, réenclenchez ou remplacez le fusible
La lampe à DEL intérieure a été éteinte sur le panneau de commande.	La lampe à DEL intérieure a été éteinte sur le panneau de commande.	Allumez la lampe LED intérieure.
	La cave de vieillissement vibre.	Mettez la cave de vieillissement de niveau à l'aide des pieds réglables.
La cave de vieillissement semble faire beaucoup de bruit.	Le bruit est probablement causé par le fluide frigorigène, ce qui est normal. À la fin de chaque cycle, vous entendrez des bruits causés par le flux du fluide frigorigène. Si des fluctuations de température se produisent, la contraction et la dilatation des parois intérieures peuvent provoquer des bruits de claquement et de craquement.	
	La cave de vieillissement n'est pas de niveau.	Mettez la cave de vieillissement de niveau à l'aide des pieds réglables.

Panne	Cause possible	Solution
La porte ne ferme pas bien.	La cave de vieillissement n'est pas de niveau.	Mettez la cave de vieillissement de niveau à l'aide des pieds réglables.
	La charnière de la porte n'a pas été remplacée correctement.	Vérifiez la charnière de la porte et réassemblez-la correctement.
	Le joint de la porte est sale.	Nettoyez le joint de la porte.
	Les clayettes ne sont pas montées correctement.	Vérifiez les clayettes et replacez-les correctement.
L'écran LED affiche <i>EL</i> ou <i>EH</i> .	Le capteur de température de l'air à l'intérieur de la cave de vieillissement affiche une erreur.	La réparation doit être effectuée uniquement par un agent de service agréé.

9 Nettoyage et maintenance



AVERTISSEMENT ! Risque de coincement des enfants

Avant de mettre au rebut la cave de vieillissement :

- Retirez la porte.
- Laissez les clayettes dans le produit, afin que les enfants ne puissent pas entrer dedans.

9.1 Nettoyage



AVERTISSEMENT ! Risque d'électrocution

Avant toute opération de nettoyage ou d'entretien de la cave de vieillissement, veillez à la débrancher du secteur.



AVIS ! Risque d'endommagement

- N'utilisez pas de produits abrasifs ou d'objets durs pour le nettoyage, car ceux-ci pourraient endommager la cave de vieillissement.
- N'utilisez jamais d'outils durs ou pointus pour enlever les couches de glace ou pour détacher des objets pris dans le givre.
- N'utilisez aucun moyen mécanique ou autre pour accélérer la procédure de dégivrage.

- ▶ Nettoyez la cave de vieillissement régulièrement et dès qu'elle est sale à l'aide d'un chiffon humide.
- ▶ Veillez à ce que de l'eau ne goutte pas sur les joints. Cela risque d'endommager les composants électroniques.
- ▶ Essuyez la cave de vieillissement avec un chiffon après l'avoir nettoyée.
- ▶ Vérifiez régulièrement l'évacuation de la condensation.
Nettoyez l'évacuation de la condensation si nécessaire. Si elle est obstruée, la condensation s'accumule en bas de la cave de vieillissement.

9.2 Remplacement du filtre à charbon actif

Remplacez le filtre à charbon actif par un nouveau filtre une fois par an (fig. **22**, page 13) :

1. Tournez le filtre de 90° dans le sens des aiguilles d'une montre ou dans le sens inverse et retirez-le.
2. Insérez le nouveau filtre.
3. Tournez le filtre à 90° dans le sens des aiguilles d'une montre ou dans le sens inverse jusqu'à ce qu'il s'enclenche.

10 Garantie

La période de garantie légale s'applique. Si le produit est défectueux, contactez votre revendeur ou la filiale locale du fabricant (voir dometic.com/dealer).

Pour toutes réparations ou autres prestations de garantie, veuillez joindre au produit les documents suivants :

- Une copie de la facture avec la date d'achat
- Un motif de réclamation ou une description du dysfonctionnement

Notez que toute réparation effectuée par une personne non agréée peut présenter un risque de sécurité et annuler la garantie.

11 Mise au rebut

Recyclage des produits contenant des piles non remplaçables, des batteries ou des sources lumineuses rechargeables



➤ Si le produit contient des piles non remplaçables, des batteries ou des sources lumineuses rechargeables, vous n'avez pas besoin de les retirer avant de les mettre au rebut.



➤ Si vous souhaitez mettre le produit au rebut, contactez le centre de recyclage le plus proche ou votre revendeur spécialisé afin d'être informé des réglementations liées au traitement des déchets.

➤ Le produit peut être mis au rebut gratuitement.

Recyclage des emballages



➤ Dans la mesure du possible, jetez les emballages dans les conteneurs de déchets recyclables prévus à cet effet.

12 Caractéristiques techniques

Pour la déclaration de conformité UE actuelle pour votre appareil, veuillez vous reporter à la page produit correspondante sur dometic.com ou contacter directement le fabricant (voir dometic.com/dealer).

Pour plus d'informations sur le produit, scannez le code QR figurant sur l'étiquette énergétique illustrée dans ce manuel ou rendez-vous sur eprel.ec.europa.eu.

	C 18B	C 46B
Tension d'entrée :	220 – 240 V~ 50 Hz	
Volume total :	55 l	128 l
Alimentation d'entrée nominale :	60 W	110 W
Consommation électrique :	150 kWh/an	160 kWh/an
Classe climatique :	SN, N	
Plage de température de stockage :		
– zone supérieure :	4 °C à 12 °C	
– zone inférieure :	12 °C à 22 °C	

	C 18B	C 46B
Utilisation prévue à température ambiante :	+10 °C à +32 °C	
Émissions sonores :	39 dB(A)	
Fluide moteur :	Cyclopentane	
Fluide frigorigène :	R600a	
Dimensions (l x h x p) :	voir fig. 23 , page 14	voir fig. 24 , page 14
Poids :	30 kg	42 kg
Contrôle/certificats :		

	D 18B	D 42B	D 46B
Tension d'entrée :	220 – 240 V~ 50 Hz		
Volume total :	55 l	120 l	128 l
Alimentation d'entrée nominale :	60 W	110 W	110 W
Consommation électrique :	150 kWh/an	158 kWh/an	160 kWh/an
Classe climatique :	SN, N		
Plage de température de stockage :			
– zone supérieure/gauche :	4 °C à 12 °C	4 °C à 22 °C	4 °C à 12 °C
– zone inférieure/droite :	12 °C à 22 °C	4 °C à 22 °C	12 °C à 22 °C
Utilisation prévue à température ambiante :	+10 °C à +32 °C		
Émissions sonores :	39 dB(A)		
Fluide moteur :	Cyclopentane		
Fluide frigorigène :	R600a		
Dimensions (l x h x p) :	voir fig. 23 , page 14	voir fig. 25 , page 15	voir fig. 24 , page 14
Poids :	30 kg	43,5 kg	42 kg
Contrôle/certificats :	  		

Lea atentamente estas instrucciones y siga las indicaciones, directrices y advertencias incluidas en este manual para asegurarse de que instala, usa y mantiene correctamente el producto en todo momento. Estas instrucciones DEBEN permanecer con este producto.

Al usar el producto, usted confirma que ha leído cuidadosamente todas las instrucciones, directrices y advertencias, y que entiende y acepta cumplir los términos y condiciones aquí establecidos. Usted se compromete a usar este producto solo para el propósito y la aplicación previstos y de acuerdo con las instrucciones, directrices y advertencias establecidas en este manual del producto, así como de acuerdo con todas las leyes y reglamentos aplicables. La no lectura e incumplimiento de las instrucciones y advertencias aquí expuestas puede causarles lesiones a usted o a terceros, daños en el producto o daños en otras propiedades cercanas. Este manual del producto, incluyendo las instrucciones, directrices y advertencias, y la documentación relacionada, pueden estar sujetos a cambios y actualizaciones. Para obtener información actualizada sobre el producto, visite la página documents.dometic.com.

Índice

1	Explicación de los símbolos	73
2	Indicaciones de seguridad	74
3	Volumen de entrega	77
4	Uso adecuado	77
5	Descripción técnica	78
6	Instalación	80
7	Manejo.	82
8	Resolución de problemas.	86
9	Limpieza y mantenimiento	88
10	Garantía	89
11	Gestión de residuos	89
12	Datos técnicos.	90

1 Explicación de los símbolos



¡ADVERTENCIA!

Información de seguridad: Indica una situación peligrosa que, de no evitarse, puede ocasionar la muerte o lesiones graves.



¡ATENCIÓN!

Información de seguridad: Indica una situación peligrosa que, de no evitarse, puede ocasionar lesiones moderadas o leves.

**¡AVISO!**

Indica una situación peligrosa que, de no evitarse, puede provocar daños materiales.

**NOTA**

Información adicional para el manejo del producto.

2 Indicaciones de seguridad

2.1 Seguridad general



¡ADVERTENCIA! El incumplimiento de estas advertencias podría acarrear la muerte o lesiones graves.

Riesgo de electrocución

- No ponga la cava de vinos en funcionamiento si presenta desperfectos visibles.
- Si el cable de conexión de esta cava de vinos está dañado, debe ser reemplazado por el fabricante, un técnico de mantenimiento autorizado o una persona con cualificación similar para evitar posibles peligros.
- Solo personal especializado está autorizado a realizar reparaciones en la cava de vinos. Las reparaciones realizadas incorrectamente pueden generar situaciones de considerable peligro.
- Cuando ubique la cava de vinos, asegúrese de que el cable de suministro eléctrico no haya quedado atrapado o esté dañado.
- No coloque varias tomas o suministros de corriente portátiles detrás de la cava de vinos.
- Enchufe el aparato en tomas que garanticen una conexión correcta, sobre todo cuando sea necesario poner a tierra el aparato.

Peligro de incendio

- El refrigerante del circuito de refrigeración es muy inflamable. En caso de daños en el circuito de refrigeración:
 - Desconecte la cava de vinos.
 - Evite el fuego abierto y las chispas.
 - Ventile bien la habitación.

Riesgo para la salud

- Este aparato puede ser utilizado por menores a partir de 8 años y personas con capacidad física, sensorial o mental reducida, o con falta de experiencia y conocimientos, siempre que lo hagan bajo supervisión o hayan recibido instrucciones relativas al uso del mismo de manera segura y entendiendo los riesgos asociados.
- No deje que los niños jueguen con el aparato.
- Los menores no deberán limpiar ni realizar el mantenimiento de usuario sin la debida supervisión.
- Los menores de 3 a 8 años pueden introducir y extraer botellas de la cava de vinos.
- Para evitar peligros causados por la inestabilidad del armario para la conservación de vinos, este deberá fijarse tal como se indica en las instrucciones de instalación.
- Asegúrese de que las aberturas de ventilación, tanto de la carcasa de la cava de vinos como de la estructura en la que esté empotrada, no estén nunca obstruidas.
- No utilice dispositivos mecánicos u otros medios para acelerar el proceso de descongelación, salvo los recomendados por el fabricante.
- No dañe el circuito de frío.
- No abra nunca el circuito de refrigerante.
- No utilice ningún aparato eléctrico dentro de la cava de vinos, a no ser que el aparato en cuestión haya sido recomendado para ello por el fabricante del mismo.

Peligro de explosión

- No guarde en la cava de vinos sustancias explosivas, tales como botes de aerosol con gases propelentes.



¡ATENCIÓN! El incumplimiento de estas precauciones podría acarrear lesiones moderadas o leves.

Riesgo de aplastamiento

- No introduzca la mano en el tope de la tapa.

Riesgo para la salud

- Solo se pueden almacenar en el aparato botellas cerradas y todavía precintadas.



¡AVISO! Peligro de daños

- Compruebe que la especificación de tensión indicada en la placa de características sea igual a la de la fuente de alimentación.
- No desenchufe nunca el cable de conexión tirando de él.
- Esta cava de vinos no es apta para almacenar sustancias corrosivas o que contengan disolventes.
- Mantenga siempre limpias las aberturas de desagüe.
- No transporte nunca la cava de vinos en posición horizontal para así evitar que el aceite salga del compresor.
- Instale la cava de vinos en un lugar seco y protegido contra posibles salpicaduras de agua.

2.2 Manejo seguro de la cava de vinos



¡PELIGRO! El incumplimiento de estas advertencias puede acarrear la muerte o lesiones graves.

Riesgo de electrocución

- No toque los cables sin aislamiento directamente con las manos.



¡ATENCIÓN! El incumplimiento de estas precauciones podría acarrear lesiones moderadas o leves.

Riesgo de electrocución

- Antes de poner en funcionamiento la cava de vinos, asegúrese de que el cable de alimentación y la clavija de enchufe estén secos.

Riesgo para la salud

- Dejar la puerta abierta durante un período prolongado puede producir un incremento considerable de la temperatura en los compartimentos de la cava de vinos.
- Limpie periódicamente las superficies que puedan entrar en contacto con las botellas de vino y los sistemas de desagüe accesibles.
- Si el aparato se deja vacío durante un tiempo prolongado:
 - Desconecte la cava de vinos.
 - Descongele la cava de vinos.
 - Limpie y seque la cava de vinos.
 - Deje la puerta abierta para evitar que se genere moho dentro de la cava de vinos.



¡AVISO! Peligro de daños

- No coloque la cava de vinos cerca de llamas abiertas ni de otras fuentes de calor (calefacción, radiación directa del sol, estufas de gas, etc.).
- **¡Peligro de sobrecalentamiento!**
Asegúrese de que quede garantizada en todo momento una evacuación adecuada del calor que se genera durante el funcionamiento. Asegúrese también de que el aparato guarde la suficiente distancia respecto a paredes u objetos, de forma que el aire pueda circular.
- No sumerja nunca la cava de vinos en agua.
- Proteja la cava de vinos y los cables del calor y de la humedad.
- Asegúrese de que las botellas de vino no toquen ninguna pared del interior de la zona de refrigeración.

3 Volumen de entrega

- Cava de vino
- Instrucciones de montaje y de uso

4 Uso adecuado

Este armario para la conservación de vinos (también denominado cava de vinos) está diseñado para funcionar en edificios cerrados, como por ejemplo:

- En cocinas de personal situadas en tiendas, oficinas y otras zonas de trabajo
- En el sector agrícola
- En hoteles, moteles y otros alojamientos
- En establecimientos de tipo “bed and breakfast”
- En empresas de restauración o actividades similares al por mayor

La cava de vinos está diseñada para ser empotrada en un mueble o como aparato independiente. Consulte las instrucciones de instalación.

La cava de vinos está diseñada exclusivamente para almacenar vinos y controlar su temperatura. Solo se pueden almacenar en el aparato botellas cerradas y todavía precintadas.

La cava de vinos no es adecuada para almacenar medicamentos ni para congelar alimentos.

Esta cava de vinos solo es apta para el uso y la aplicación previstos de acuerdo con estas instrucciones.

Este manual proporciona la información necesaria para la correcta instalación y/o funcionamiento de la cava de vinos. Una instalación deficiente y/o un uso y mantenimiento inadecuados conllevan un rendimiento insatisfactorio y posibles fallos.

El fabricante no se hace responsable de ninguna lesión o daño en el producto ocasionados por:

- Un montaje o conexión incorrectos, incluido un exceso de tensión
- Un mantenimiento incorrecto o el uso de piezas de repuesto distintas de las originales proporcionadas por el fabricante
- Modificaciones realizadas en el producto sin el expreso consentimiento del fabricante
- Uso con una finalidad distinta de la descrita en las instrucciones

Dometic se reserva el derecho de cambiar la apariencia y las especificaciones del producto.

5 Descripción técnica







Los modelos de cavas de vino están equipados con:

- Dos zonas de temperatura:
 - C18B, C46B, D18B, D46B: zona superior: De 4 °C a 12 °C
 - C18B, C46B, D18B, D46B: zona inferior: De 12 °C a 22 °C
 - D42B: zona izquierda y derecha: De 4 °C a 22 °C
- Función de descongelación automática
- Botones con sensor
- Indicación de temperatura en °C/°F
- Lámpara LED interior
- Función de memoria de la temperatura: La temperatura ajustada se guarda cuando la cava de vinos está apagada.
- Control de temperatura: cuando la temperatura interior de una zona difiere en gran medida de la temperatura ajustada, suena un tono de alarma y la indicación de temperatura parpadea.

Vista general

N.º en fig. 1, página 3	Denominación
1	Panel de control
2	Estante
3	Patas de ajuste
4	Rejilla de ventilación
-	Bloqueo (solo para C18B y C46B)

Elementos de control

N.º en fig. 2, página 3	Símbolo	Descripción
1		Pulsador de encendido y apagado
2		Aumenta la temperatura ajustada en 1 °C o 1 °F para la zona superior o izquierda
3		Reduce la temperatura ajustada en 1 °C o 1 °F para la zona superior o izquierda
4		Indicación de temperatura (zona superior o izquierda)
5		Indicación de la temperatura (zona inferior o derecha)
6		Aumenta la temperatura ajustada en 1 °C o 1 °F para la zona inferior o derecha
7		Reduce la temperatura ajustada en 1 °C o 1 °F para la zona inferior o derecha
8		Enciende o apaga la lámpara LED interior

6 Instalación

6.1 Elección del lugar de montaje

A la hora de seleccionar el lugar de instalación, tenga en cuenta lo siguiente:

- La temperatura ambiente debe ser acorde con la clase climática. De lo contrario, es posible que no se pueda alcanzar o mantener la temperatura interior que ha ajustado. Esto también podría ocurrir si hay fluctuaciones extremas en la temperatura ambiente.

El uso previsto de la temperatura ambiente y la clase climática se encuentran en los datos técnicos (véase capítulo “Gestión de residuos” en la página 89) y en la etiqueta de tipo, que se encuentra a la izquierda en el interior de la cava de vinos.

- El suelo debe estar nivelado y ser lo suficientemente estable como para soportar el peso de la cava de vinos completamente llena.
 - La cava de vinos debe colocarse de forma que el enchufe sea accesible.
 - Tenga en cuenta las indicaciones sobre la conexión eléctrica, véase capítulo “Conectar la cava de vinos” en la página 81.
- Retire todos los materiales de embalaje interiores y exteriores antes de la instalación.

6.2 Integración de cavas de vinos independientes

La cava de vinos puede colocarse debajo de una encimera o entre otros armarios (fig. **3**, página 4).

Al integrar la cava de vinos, tenga en cuenta las siguientes indicaciones:

- Observe las medidas de instalación (fig. **4**, página 4).
- Asegúrese de que la puerta se abrirá y cerrará correctamente en la ubicación elegida.
- El calor residual producido por la cava de vinos debe ser extraído a través de las aberturas de ventilación en la parte trasera y en ambos lados.

6.3 Montaje del asa de la puerta

- Monte el asa tal y como se muestra (fig. **5**, página 5 y fig. **6**, página 5).

6.4 Ajuste de las patas

- ▶ Nivele la cava de vinos ajustando la altura de las patas (fig. **7**, página 6).

6.5 Ajuste de la rejilla de ventilación

- ▶ Ajuste la altura de la rejilla de ventilación (fig. **8**, página 6).

6.6 Cambiar el lado de apertura de la puerta

Puede cambiar la posición de las bisagras de la puerta permitiendo abrirla hacia la izquierda en lugar de hacia la derecha.

1. Proceda como se indica para cambiar la bisagra de la puerta (fig. **9**, página 7 a fig. **14**, página 9).
2. Invierta el asa de la puerta (fig. **15**, página 10 y fig. **16**, página 10).

6.7 Conectar la cava de vinos

Al conectar la cava de vinos, tenga en cuenta las siguientes indicaciones:

- Deje la cava de vinos en posición vertical durante unas 2 horas después de transportarla, antes de conectarla a la fuente de alimentación. De lo contrario, pueden producirse averías en el sistema de refrigeración.
 - Conecte la cava de vinos a un circuito protegido con 15 A.
 - Haga que un electricista cualificado compruebe la toma de corriente y el circuito de alimentación para asegurarse de que la toma de corriente está conectada a tierra correctamente. No utilice un cable alargador ni una toma de corriente múltiple.
 - El cable de alimentación debe estar situado de forma segura detrás de la cava de vinos y no debe dejarse tendido ni colgado sin una protección.
 - Asegúrese de que el cable de alimentación no quede atascado al empujar la cava de vinos a su posición.
- ▶ Conecte el enchufe del cable de conexión a la red de corriente alterna.
 - ✓ La pantalla se enciende.

7 Manejo

7.1 Antes del primer uso

Por razones de higiene, limpie la cava de vinos por dentro y por fuera con un paño húmedo antes del primer uso (véase también capítulo “Limpieza y mantenimiento” en la página 88).

7.2 Almacenaje de botellas

Tenga en cuenta las siguientes indicaciones:

- Almacene únicamente vino envasado en botellas cerradas y aún selladas.
 - No sobrecargue la cava de vinos.
 - No cubra los estantes con papel de aluminio ni con ningún otro objeto, ya que esto obstruye la circulación del aire.
 - Después de un corte de corriente o si la cava de vinos se ha apagado, espere de 3 a 5 minutos antes de volver a encenderla.
- Coloque las botellas tal como se muestra desde la fig. **17**, página 11 a la fig. **20**, página 12.

7.3 Ahorro de energía

- Abra la cava de vinos solamente el tiempo y las veces que sea necesario.
- No regule una temperatura innecesariamente baja en el interior.
- Para un consumo de energía óptimo, coloque los estantes y cajones en la misma posición que ocupan en el momento de la entrega.
- Compruebe periódicamente que la junta de la puerta encaja correctamente.
- Elimine regularmente el polvo y la suciedad del condensador.

7.4 Encender y apagar

- Para encender y apagar la cava de vinos, pulse el botón  durante al menos 6 segundos.

7.5 Ajustar la temperatura

Tenga en cuenta lo siguiente para no desperdiciar alimentos:

- Procure que las oscilaciones de temperatura sean mínimas. Abra la cava de vinos solamente el tiempo y las veces que sea necesario. Almacene las botellas de vino de manera que no impidan una buena circulación del aire.
- Ajuste la temperatura a la cantidad y el tipo de botellas de vino.

Ajuste de las unidades (°C o °F)

Puede seleccionar si la temperatura se muestra en grados centígrados o Fahrenheit.

- ▶ Pulse los botones \triangle y ∇ simultáneamente durante 2 segundos.
- ✓ La unidad se convierte y la pantalla muestra la temperatura en la unidad seleccionada.

Aumento y disminución de la temperatura

La temperatura se puede configurar por separado para las dos zonas.

- ▶ Pulse el botón que corresponda, \triangle o ∇ , para ajustar la temperatura.
- ✓ La indicación parpadea mientras se realiza el ajuste.
- ✓ Tras haber ajustado la temperatura, la pantalla muestra la temperatura interior actual.



NOTA

Si utiliza la cava de vinos por primera vez o esta no se ha utilizado durante mucho tiempo, la temperatura interior podría diferir de la que usted ha establecido. En ese caso, el indicador de temperatura parpadea. Una vez que se alcanza la temperatura configurada, el indicador de temperatura luce de forma constante.

Comprobación del ajuste de temperatura

- ▶ Pulse brevemente el botón \triangle o ∇ .
- ✓ La temperatura ajustada aparece en la pantalla durante 5 segundos. A continuación, la pantalla muestra de nuevo la temperatura interior actual.



NOTA

En caso de interrupción de la tensión (apagón, cambio de conmutador) no se guardarán los ajustes de temperatura anteriores. La temperatura vuelve a la temperatura por defecto.

Monitorización de la temperatura

Las señales de alarma evitan que la temperatura baje o suba demasiado sin que usted lo advierta, lo cual podría afectar a la calidad del vino. Una vez que la cava de vinos alcanza la temperatura ajustada, la señal de alarma deja de sonar y la indicación de temperatura deja de parpadear.

Suena un tono de alarma y la indicación de temperatura parpadea en los casos siguientes:

- Cuando la temperatura interior difiere en más de un 5 °C del valor ajustado.

Para apagar el tono de alarma antes de tiempo:

► Pulse brevemente el botón .

- ✓ La indicación de temperatura parpadea hasta que se haya alcanzado la temperatura ajustada. A continuación, la indicación queda iluminada de forma permanente y esto indica que el sistema de alarma vuelve a estar activo.

Temperaturas de conservación y de consumo del vino

La temperatura de conservación recomendada para el vino blanco y el vino tinto está entre 10 °C y 14 °C.

La temperatura para servirlo depende del origen y de la uva en cuestión.

Región	Temperatura de consumo	
	Vino blanco	Vino tinto
Burdeos	12 °C	18 °C
Borgoña	10 °C	16 °C
Loira	10 °C	15 °C
Languedoc	12 °C	18 °C
Alsace Grand Cru	12 °C	16 °C
Piamonte, Toscana	10 °C	18 °C
Rioja	12 °C	18 °C
Valle de Napa	12 °C	16 °C
Australia	10 °C	16 °C
Chile	10 °C	18 °C
Vino de licor	8 °C	–
Champán	6 °C	–

7.6 Encendido y apagado de la lámpara LED interior

- ▶ Para encender y apagar la cava de vinos, pulse el botón  durante al menos 5 segundos.

7.7 Desbloqueo de las teclas

- ▶ Para desbloquear las teclas, pulse los botones  y  simultáneamente durante al menos 5 segundos.

Si no se realiza ninguna operación durante 120 segundos, las teclas se bloquean automáticamente.

7.8 Desplazamiento de los estantes de la cava

Los estantes pueden extraerse en un tercio para poder alcanzar fácilmente las botellas de vino.

Los estantes tienen un tope para evitar que se extraigan demasiado.

- ▶ Proceda como se muestra para retirar uno de los estantes del carril guía (fig. **21**, página 13).

7.9 Descongelación

La cava de vinos dispone de una función de descongelación automática.

7.10 Desconexión y almacenamiento de la cava de vinos

Si no va a usar la cava de vinos durante un largo período de tiempo, proceda como se indica a continuación:

1. Pulse el botón  hasta que se apague la cava de vinos.
 2. Desconecte el cable de alimentación de tensión.
 3. Limpie la cava de vinos (véase capítulo “Limpieza y mantenimiento” en la página 88).
- ✓ La puerta permanece abierta y se evita así que se generen olores.

8 Resolución de problemas

Si hay algún problema que no pueda resolver, póngase en contacto con un técnico de mantenimiento autorizado.

Fallo	Posible causa	Solución
La cava de vinos no funciona.	La cava de vinos no está conectada a la red eléctrica.	Conecte la cava de vinos.
	La cava de vinos está apagada.	Encienda la cava de vinos.
	El interruptor de seguridad o un fusible han saltado.	Conecte el interruptor de seguridad, conecte o cambie el fusible.
La cava de vinos no está lo suficientemente fría.	La temperatura no está bien ajustada.	Compruebe el ajuste de temperatura.
	La temperatura ambiente podría requerir un ajuste de temperatura más alto.	Ajuste una temperatura más alta.
	La puerta se ha abierto con frecuencia.	No abra la puerta más de lo necesario.
	La puerta no está bien cerrada.	Cierre la puerta correctamente.
La cava de vinos se enciende y apaga sola.	La junta de la puerta no cierra herméticamente.	Compruebe la junta de la puerta, límpiela o cámbiela.
	La temperatura ambiente es superior a la media.	Coloque la cava de vinos en un lugar más fresco.
	La cava de vinos se ha llenado hace poco con nuevas botellas.	Deje cierto tiempo la cava de vinos en funcionamiento hasta que se alcance la temperatura ajustada.
	La puerta se ha abierto con frecuencia.	No abra la puerta más de lo necesario.
	La puerta no está bien cerrada.	Cierre la puerta correctamente.
	La junta de la puerta no cierra herméticamente.	Compruebe la junta de la puerta, límpiela o cámbiela.

Fallo	Posible causa	Solución
La lámpara LED interior no funciona.	La cava de vinos no está conectada a la red eléctrica.	Conecte la cava de vinos.
	El interruptor de seguridad o un fusible han saltado.	Conecte el interruptor de seguridad, conecte o cambie el fusible.
	La lámpara LED interior se ha apagado en el panel de control.	Encienda la lámpara LED interior.
La cava de vinos vibra.	La cava de vinos no está bien nivelada.	Nivele la cava de vinos con las patas ajustables.
La cava de vinos hace mucho ruido.	Posiblemente el ruido lo cause el refrigerante, lo cual es normal. Al final de cada ciclo se oirán ruidos causados por la circulación del refrigerante. Si se dan fluctuaciones de temperatura, la contracción y expansión de las paredes internas pueden provocar chasquidos o crujidos.	
	La cava de vinos no está bien nivelada.	Nivele la cava de vinos con las patas ajustables.
La puerta no cierra correctamente.	La cava de vinos no está bien nivelada.	Nivele la cava de vinos con las patas ajustables.
	La bisagra de la puerta se ha cambiado de forma incorrecta.	Compruebe la bisagra de la puerta y vuelva a montarla correctamente.
	La junta de la puerta está sucia.	Limpie la junta de la puerta.
	Los estantes no están bien colocados.	Compruebe los estantes y recolóquelos correctamente.
La pantalla LED muestra <i>EL</i> o bien <i>EH</i> .	El sensor de temperatura del aire en el interior de la cava de vinos indica un error.	Únicamente un técnico de mantenimiento autorizado puede realizar la reparación.

9 Limpieza y mantenimiento



¡ADVERTENCIA! Riesgo de atrapamiento de niños

Antes de desechar la cava de vinos:

- Extraiga la puerta.
- Deje los estantes colocados dentro del aparato para que los niños no puedan entrar en él.

9.1 Limpieza



¡ADVERTENCIA! Riesgo de electrocución

Desconecte siempre la cava de vinos de la red antes de proceder a su limpieza o mantenimiento.



¡AVISO! Peligro de daños

- No emplee productos de limpieza abrasivos ni objetos duros que puedan deteriorar la cava de vinos.
- Nunca utilice herramientas duras ni puntiagudas para retirar capas de hielo o despegar productos que se hayan adherido al congelarse.
- No utilice herramientas mecánicas ni de otra clase para acelerar el deshielo.

- ▶ Limpie la cava de vinos con un paño húmedo periódicamente y cada vez que se ensucie.
- ▶ Preste atención a que no gotee agua en las juntas. Ello puede dañar el sistema electrónico.
- ▶ Seque la cava de vinos con un paño después de limpiarla.
- ▶ Compruebe regularmente el orificio de drenaje del agua de condensación. Si es necesario, limpie el orificio de drenaje del agua de condensación. Si está atascado, el agua de condensación se acumulará en la parte inferior de la cava de vinos.

9.2 Cambio del filtro de carbón activo

Sustituya el filtro de carbón activo por uno nuevo una vez al año (fig. **22**, página 13):

1. Gire el filtro 90° en el sentido de las agujas del reloj o en sentido contrario y retírelo.
2. Coloque el filtro nuevo con cuidado.
3. Gire el filtro 90° en el sentido de las agujas del reloj o en el sentido contrario hasta que oiga que encaja en su posición.

10 Garantía

Se aplica el período de garantía estipulado por la ley. Si el producto está defectuoso, contacte con el punto de venta o con la sucursal del fabricante en su país (visite dometic.com/dealer).

Para tramitar la reparación y la garantía, incluya los siguientes documentos cuando envíe el producto:

- Una copia de la factura con fecha de compra
- El motivo de la reclamación o una descripción de la avería

Tenga en cuenta que una reparación por medios propios o no profesionales puede tener consecuencias de seguridad y suponer la anulación de la garantía.

11 Gestión de residuos

Reciclaje de productos con pilas no sustituibles, baterías recargables o fuentes de luz



- ▶ Si el producto contiene pilas no sustituibles, baterías recargables o fuentes de luz, no es necesario que las quite antes de desecharlo.



- ▶ Cuando vaya a desechar definitivamente el producto, infórmese en el centro de reciclaje más cercano o en un comercio especializado sobre las normas pertinentes de gestión de residuos.



- ▶ El producto podrá desecharse gratuitamente.

Reciclaje de materiales de embalaje







- ▶ Deseche el material de embalaje en el contenedor de reciclaje correspondiente.

12 Datos técnicos

Para la declaración de conformidad UE actual de su aparato, diríjase a la página de producto correspondiente en dometic.com o póngase en contacto directamente con el fabricante (véase dometic.com/dealer).

Encontrará más información sobre el producto a través del código QR de la etiqueta energética que aparece en la sección de figuras o en el sitio eprel.ec.europa.eu.

	C18B	C46B
Voltaje de entrada:	220 – 240 V~ 50 Hz	
Volumen total:	55 l	128 l
Potencia de entrada nominal:	60 W	110 W
Consumo de energía:	150 kWh/año	160 kWh/año
Clase climática:	SN, N	
Rango de temperatura de almacenamiento:	De 4 °C a 12 °C De 12 °C a 22 °C	
– zona superior:	De 4 °C a 12 °C	
– zona inferior:	De 12 °C a 22 °C	
Temperatura ambiente prevista para el uso:	De +10 °C a +32 °C	
Emisión acústica:	39 dB(A)	
Agente espumante:	Ciclopentano	
Refrigerante:	R600a	
Dimensiones (A x H x P):	véase fig. 23 , página 14	véase fig. 24 , página 14
Peso:	30 kg	42 kg
Inspección/certificados:	  	

	D18B	D42B	D46B
Voltaje de entrada:	220 – 240 V~ 50 Hz		
Volumen total:	55 l	120 l	128 l
Potencia de entrada nominal:	60 W	110 W	110 W
Consumo de energía:	150 kWh/año	158 kWh/año	160 kWh/año
Clase climática:	SN, N		
Rango de temperatura de almacenamiento:			
– zona superior/izquierda:	De 4 °C a 12 °C	De 4 °C a 22 °C	De 4 °C a 12 °C
– zona inferior/derecha:	De 12 °C a 22 °C	De 4 °C a 22 °C	De 12 °C a 22 °C
Temperatura ambiente prevista para el uso:	De +10 °C a +32 °C		
Emisión acústica:	39 dB(A)		
Agente espumante:	Ciclopentano		
Refrigerante:	R600a		
Dimensiones (A x H x P):	véase fig. 23 , página 14	véase fig. 25 , página 15	véase fig. 24 , página 14
Peso:	30 kg	43,5 kg	42 kg
Inspección/certificados:	  		

Leggere attentamente e seguire tutte le istruzioni, le linee guida e le avvertenze incluse in questo manuale del prodotto, per assicurarsi che il prodotto venga sempre installato, utilizzato e mantenuto nel modo corretto. Queste istruzioni DEVONO essere conservate insieme al prodotto.

Utilizzando il prodotto, l'utente conferma di aver letto attentamente tutte le istruzioni, le linee guida e le avvertenze e di aver compreso e accettato di rispettare i termini e le condizioni qui espressamente indicati. L'utente accetta di utilizzare questo prodotto solo per lo scopo e l'applicazione previsti e in conformità con le istruzioni, le linee guida e le avvertenze indicate nel presente manuale del prodotto, nonché con tutte le leggi e i regolamenti applicabili. La mancata lettura e osservanza delle istruzioni e delle avvertenze qui espressamente indicate può causare lesioni personali e a terzi, danni al prodotto o ad altre proprietà nelle vicinanze. Il presente manuale del prodotto, comprese le istruzioni, le linee guida e le avvertenze e la relativa documentazione possono essere soggetti a modifiche e aggiornamenti. Per informazioni aggiornate sul prodotto, visitare il sito documents.dometic.com.

Indice

1	Spiegazione dei simboli	92
2	Istruzioni per la sicurezza	93
3	Dotazione	96
4	Conformità d'uso	96
5	Descrizione delle caratteristiche tecniche	97
6	Installazione.	99
7	Funzionamento	101
8	Risoluzione dei problemi	105
9	Pulizia e manutenzione	107
10	Garanzia	108
11	Smaltimento	109
12	Specifiche tecniche.	109

1 Spiegazione dei simboli



AVVERTENZA!

Istruzione per la sicurezza: indica una situazione di pericolo che, se non evitata, può provocare lesioni gravi o mortali.



ATTENZIONE!

Istruzione per la sicurezza: indica una situazione di pericolo che, se non evitata, può provocare lesioni di entità lieve o moderata.

**AVVISO!**

Indica una situazione di pericolo che, se non evitata, può provocare danni alle cose.

**NOTA**

Informazioni supplementari relative all'impiego del prodotto.

2 Istruzioni per la sicurezza

2.1 Sicurezza di base



AVVERTENZA! La mancata osservanza di queste avvertenze potrebbe causare la morte o lesioni gravi.

Pericolo di scosse elettriche

- Se la cantina climatizzata per vini presenta danni visibili, non metterla in funzione.
- Per evitare possibili pericoli legati alla sicurezza, se il cavo di alimentazione della cantina climatizzata per vini è danneggiato deve essere sostituito dal produttore, da un addetto del servizio di assistenza oppure da personale ugualmente qualificato.
- La cantina climatizzata per vini può essere riparata solo da personale qualificato. Le riparazioni effettuate in modo scorretto possono causare gravi pericoli.
- Durante il posizionamento della cantina climatizzata per vini, assicurarsi che il cavo di alimentazione non venga bloccato o danneggiato.
- Non collocare prese multiple portatili o alimentatori portatili sul retro della cantina climatizzata per vini.
- Collegare l'apparecchio a prese che garantiscano una connessione adeguata, soprattutto quando l'apparecchio deve essere collegato alla massa.

Pericolo di incendio

- Il refrigerante nel circuito di raffreddamento è altamente infiammabile. In caso di danneggiamento del circuito di raffreddamento:
 - Spegnerne la cantina climatizzata per vini.
 - Evitare fiamme libere e scintille.
 - Aerare bene l'ambiente.

Pericolo per la salute

- Questo apparecchio può essere utilizzato da bambini di età superiore a 8 anni, da persone con ridotte capacità fisiche, sensoriali o mentali o da persone inesperte o prive di conoscenze specifiche solo se sorvegliate o preventivamente istruite sull'impiego dell'apparecchio in sicurezza e se informate dei pericoli legati al prodotto stesso.
- I bambini non devono giocare con l'apparecchio.
- La pulizia e la manutenzione non devono essere eseguite da bambini senza la presenza di un adulto.
- I bambini dai 3 agli 8 anni possono riempire e svuotare la cantina climatizzata per vini.
- Per evitare pericoli a causa dell'instabilità della cantina climatizzata per vini, fissarla secondo le istruzioni di installazione.
- Mantenere le aperture di ventilazione, nell'involucro della cantina climatizzata per vini o nella struttura incorporata, libere da ostruzioni.
- Non utilizzare apparecchi meccanici o altri mezzi per accelerare il processo di sbrinamento, diversi da quelli raccomandati dal produttore.
- Non danneggiare il circuito di raffreddamento.
- Non aprire in nessun caso il circuito di raffreddamento.
- Non utilizzare apparecchi elettrici all'interno della cantina climatizzata per vini, ad eccezione di quelli consigliati dal produttore.

Pericolo di esplosione

- Nella cantina climatizzata per vini non conservare sostanze che possono esplodere, come ad es. bombolette spray con gas propellente infiammabile.



ATTENZIONE! La mancata osservanza di queste precauzioni potrebbe causare lesioni lievi o moderate.

Pericolo di schiacciamento

- Non mettere le dita nella cerniera.

Pericolo per la salute

- Nell'apparecchio possono essere conservate solo bottiglie chiuse e ancora sigillate.

**AVVISO! Rischio di danni**

- Controllare che i dati della tensione riportati sulla targhetta corrispondano a quelli dell'alimentazione.
- Non estrarre mai la spina dalla presa tirando il cavo di collegamento.

- La cantina climatizzata per vini non è adatta per la conservazione di sostanze corrosive o solventi.
- Mantenere l'apertura di scarico sempre pulita.
- Per evitare che l'olio fuoriesca dal compressore, non trasportare mai la cantina climatizzata per vini in posizione orizzontale.
- Installare la cantina climatizzata per vini in un luogo asciutto e protetto da eventuali spruzzi d'acqua.

2.2 Sicurezza durante il funzionamento della cantina climatizzata per vini



PERICOLO! La mancata osservanza di queste avvertenze può causare la morte o lesioni gravi.

Pericolo di scosse elettriche

- Non toccare mai i cavi esposti a mani nude.



ATTENZIONE! La mancata osservanza di queste precauzioni potrebbe causare lesioni lievi o moderate.

Pericolo di scosse elettriche

- Prima della messa in funzione della cantina climatizzata per vini, assicurarsi che la linea di alimentazione e la spina siano asciutte.

Pericolo per la salute

- L'apertura prolungata della porta può causare un significativo aumento della temperatura nei vani della cantina climatizzata per vini.
- Pulire regolarmente le superfici che vengono a contatto con le bottiglie di vino e i sistemi di scarico accessibili.
- Se l'apparecchio viene lasciato vuoto per lunghi periodi:
 - Spegnerne la cantina climatizzata per vini.
 - Scongelare la cantina climatizzata per vini.
 - Pulire e asciugare la cantina climatizzata per vini.
 - Lasciare la porta aperta per evitare che si formino muffe all'interno della cantina climatizzata per vini.



AVVISO! Rischio di danni

- Non posizionare la cantina climatizzata per vini nelle vicinanze di fiamme libere o altre fonti di calore (riscaldamento, intensa esposizione ai raggi solari, forni a gas ecc.).

- **Pericolo di surriscaldamento!**

Assicurarsi sempre che il calore generato durante il funzionamento possa fuoriuscire liberamente. Fare in modo che la distanza fra l'apparecchio e le pareti o altri oggetti sia tale da permettere all'aria di circolare.

- Non immergere mai la cantina climatizzata per vini in acqua.
- Proteggere la cantina climatizzata per vini e il cavo dal caldo e dall'umidità.
- Fare attenzione che le bottiglie di vino non entrino in contatto con le pareti della zona di raffreddamento.

3 Dotazione

- Cantina climatizzata per vini
- Istruzioni di montaggio e d'uso

4 Conformità d'uso

La cantina climatizzata per vini (chiamata anche cantina per vino) è progettata per l'utilizzo in edifici chiusi, ad esempio:

- nelle cucine per il personale di negozi, uffici e altre aree di lavoro
- nel settore agricolo
- in hotel, motel e altre strutture ricettive
- nei bed and breakfast
- nelle attività di ristorazione o in analoghe attività all'ingrosso.

La cantina climatizzata per vini è destinata ad essere utilizzata come apparecchio da incasso oppure come apparecchio a libera installazione. Fare riferimento alle istruzioni per l'installazione.

La cantina climatizzata per vini è destinata a essere utilizzata esclusivamente per la conservazione e la termoregolazione del vino. Nell'apparecchio possono essere conservate solo bottiglie chiuse e ancora sigillate.

La cantina climatizzata per vini non è adatta alla conservazione di medicinali o al congelamento di alimenti.

Questa cantina climatizzata per vini è adatta solo per l'uso e l'applicazione previsti in conformità alle presenti istruzioni.

Il presente manuale fornisce le informazioni necessarie per la corretta installazione e/o il corretto utilizzo della cantina climatizzata per vini. Un'installazione errata e/o un utilizzo o una manutenzione impropri comporteranno prestazioni insoddisfacenti e un possibile guasto.

Il fabbricante non si assume alcuna responsabilità per eventuali lesioni o danni al prodotto che derivino da:

- montaggio o collegamento non corretti, compresa la sovratensione
- manutenzione non corretta o uso di parti di ricambio diversi da quelli originali forniti dal fabbricante
- modifiche al prodotto senza esplicita autorizzazione del fabbricante
- impiego per scopi diversi da quelli descritti nel presente manuale

Dometic si riserva il diritto di modificare l'aspetto e le specifiche del prodotto.

5 Descrizione delle caratteristiche tecniche







I modelli di cantina climatizzata per vini sono dotati di:

- Due zone di temperatura:
 - C18B, C46B, D18B, D46B; zona superiore: da 4 °C a 12 °C
 - C18B, C46B, D18B, D46B; zona inferiore: da 12 °C a 22 °C
 - D42B; zona sinistra e zona destra: da 4 °C a 22 °C
- funzione di sbrinamento automatico
- pulsanti sensore
- display per la temperatura °C/°F
- lampada interna a LED
- funzione di memoria della temperatura: la temperatura impostata è salvata anche se la cantina climatizzata per vini è spenta.
- monitoraggio della temperatura: viene emesso un segnale acustico e l'indicazione della temperatura lampeggia se la temperatura interna di una zona mostra un notevole discostamento dalla temperatura impostata.

Panoramica del dispositivo

N. nella fig. 1 , pagina 3	Denominazione
1	Pannello di controllo
2	Ripiano
3	Piedini di appoggio
4	Griglia di aerazione
-	Serratura (solo C18B e C46B)

Elementi di comando

N. nella fig. 2 , pagina 3	Simbolo	Descrizione
1		Pulsante On/Off
2		Aumenta la temperatura impostata di 1 °C o 1 °F nella zona superiore o nella zona sinistra
3		Riduce la temperatura impostata di 1 °C o 1 °F nella zona superiore o nella zona sinistra
4		Display della temperatura (zona superiore o zona sinistra)
5		Display della temperatura (zona inferiore o a destra)
6		Aumenta la temperatura impostata di 1 °C o 1 °F nella zona inferiore o nella zona destra
7		Riduce la temperatura impostata di 1 °C o 1 °F nella zona inferiore o nella zona destra
8		Accende o spegne la lampada interna a LED

6 Installazione

6.1 Come scegliere il luogo di montaggio

Osservare la seguente indicazione quando si sceglie il luogo di montaggio:

- la temperatura ambiente deve essere conforme alla classe climatica. In caso contrario, è possibile che la temperatura interna impostata non possa essere raggiunta o mantenuta. Ciò potrebbe verificarsi anche in caso di forti oscillazioni della temperatura ambiente.

L'uso previsto della temperatura ambiente e la classe climatica si trovano nelle specifiche tecniche (vedi capitolo "Specifiche tecniche" a pagina 109) e sulla targhetta dei dati che si trova a sinistra all'interno della cantina climatizzata per vini.

- Il pavimento deve essere piano e sufficientemente stabile per reggere la cantina climatizzata per vini a pieno carico.
 - La cantina climatizzata per vini deve essere posizionata in modo che la spina sia accessibile.
 - Osservare le indicazioni relative al collegamento elettrico, vedi capitolo "Collegamento della cantina climatizzata per vini" a pagina 100.
- Rimuovere tutti i materiali d'imballaggio interni ed esterni prima dell'installazione.

6.2 Integrazione di cantine climatizzate per vini a posizionamento libero

La cantina climatizzata per vini si può integrare nella parte inferiore di un piano di lavoro o tra altri mobili (fig. **3**, pagina 4).

Durante l'interazione della cantina climatizzata per vini prestare attenzione alle indicazioni seguenti:

- Osservare le dimensioni di installazione (fig. **4**, pagina 4).
- Assicurarsi che la porta si apra e si chiuda correttamente nella posizione scelta.
- Il calore residuo prodotto dalla cantina climatizzata per vini deve essere estratto attraverso le aperture di ventilazione poste sul retro e su entrambi i lati.

6.3 Montaggio della maniglia della porta

- Installare la maniglia come mostrato (fig. **5**, pagina 5 e fig. **6**, pagina 5).

6.4 Regolazione dei piedini

- ▶ Mettere in piano la cantina climatizzata per vini regolando i piedini (fig. **7**, pagina 6).

6.5 Regolazione della griglia di ventilazione

- ▶ Regolare l'altezza della griglia di ventilazione (fig. **8**, pagina 6).

6.6 Cambiamento del lato di apertura della porta

È possibile cambiare il lato di apertura della porta in modo tale da poterla aprire da sinistra invece che da destra.

1. Per sostituire la cerniera della porta procedere come indicato (da fig. **9**, pagina 7 a fig. **14**, pagina 9).
2. Inversione della maniglia della porta (fig. **15**, pagina 10 e fig. **16**, pagina 10).

6.7 Collegamento della cantina climatizzata per vini

Durante il collegamento della cantina climatizzata per vini prestare attenzione alle indicazioni seguenti:

- dopo il trasporto lasciare la cantina climatizzata per vini in posizione verticale per circa 2 ore prima di collegarla all'alimentazione elettrica. Altrimenti possono presentarsi problemi di funzionamento del sistema di raffreddamento.
 - Collegare la cantina climatizzata per vini a un circuito protetto con 15 A.
 - Far controllare la presa e il circuito di alimentazione da un elettricista qualificato per assicurarsi che la presa sia messa a terra correttamente. Non utilizzare una prolunga o una presa di corrente multipla.
 - Il cavo di alimentazione deve poggiare saldamente dietro la cantina climatizzata per vini e non deve essere posato o appeso senza protezione.
 - Assicurarsi che il cavo di alimentazione non resti incastrato spingendo la cantina climatizzata per vini in posizione.
- ▶ Collegare la presa del cavo di collegamento alla rete di alimentazione alternata.
 - ✓ Il display si accende.

7 Funzionamento

7.1 Prima del primo utilizzo

Per motivi igienici, prima dell'utilizzo iniziale, pulire la cantina climatizzata per vini all'interno e all'esterno con un panno umido (vedi anche capitolo "Pulizia e manutenzione" a pagina 107).

7.2 Conservazione delle bottiglie

Osservare le seguenti avvertenze:

- Conservare il vino solo in bottiglie di vino chiuse e ancora sigillate.
 - Non sovraccaricare la cantina climatizzata per vini.
 - Non coprire i ripiani con fogli di alluminio o altri oggetti, in quanto ciò ostacola la circolazione dell'aria.
 - Dopo un'interruzione di corrente o se la cantina climatizzata per vini è stata spenta, attendere da 3 a 5 minuti prima di riaccenderla.
- Posizionare le bottiglie come indicato dalla fig. **17**, pagina 11 alla fig. **20**, pagina 12.

7.3 Risparmio energetico

- Aprire la cantina climatizzata per vini solo all'occorrenza e per il tempo necessario.
- Evitare un abbassamento eccessivo della temperatura interna se non necessario.
- Per un consumo energetico ottimale, posizionare i ripiani e i cassetti in base alla loro posizione al momento della consegna.
- Controllare regolarmente che la guarnizione della porta aderisca bene.
- Ad intervalli regolari, eliminare dal condensatore polvere ed eventuali impurità.

7.4 Accensione e spegnimento

- Per spegnere e accendere, premere il pulsante  per almeno 6 secondi.

7.5 Regolazione della temperatura

Per evitare sprechi di cibo, considerare quanto segue:

- Ridurre al minimo le variazioni di temperatura. Aprire la cantina climatizzata per vini solo all'occorrenza e per il tempo necessario. Conservare le bottiglie di vino in modo che l'aria possa continuare a circolare bene.
- Regolare la temperatura in base alla quantità e al tipo di bottiglie di vino.

Impostazione dell'unità (°C o °F)

È possibile selezionare se la temperatura viene visualizzata in gradi Celsius o Fahrenheit.

- ▶ Tenere premuti i pulsanti \triangle e ∇ contemporaneamente per 2 secondi.
- ✓ L'unità viene convertita e il display mostra la temperatura nell'unità selezionata.

Aumentare e diminuire la temperatura

È possibile regolare la temperatura in modo indipendente nelle due zone.

- ▶ Per impostare la temperatura, premere il pulsante corrispondente \triangle o ∇ .
- ✓ Il display lampeggia mentre si regola l'impostazione.
- ✓ Dopo aver impostato la temperatura, il display visualizza l'attuale temperatura interna.



NOTA

Quando si utilizza la cantina climatizzata per vini per la prima volta o se non viene utilizzata per un lungo periodo di tempo, la temperatura interna potrebbe differire da quella impostata. Finché non viene raggiunta, la visualizzazione della temperatura lampeggia. Una volta raggiunta la temperatura impostata, non lampeggerà più, ma sarà fissa.

Controllo della temperatura impostata

- ▶ Premere brevemente il pulsante \triangle o ∇ .
- ✓ Il display visualizza per 5 secondi la temperatura impostata. Poi il display mostra nuovamente la temperatura interna attuale.



NOTA

Nel caso di un'interruzione della tensione (caduta dell'alimentazione, commutazione), le precedenti impostazioni della temperatura non vengono salvate. La temperatura ritorna all'impostazione predefinita.

Monitoraggio della temperatura

I segnali di avvertimento impediscono che la temperatura subisca inavvertitamente aumenti o diminuzioni eccessivi che potrebbero compromettere la qualità del vino. Quando la cantina climatizzata per vini ha raggiunto la temperatura impostata, il segnale d'allarme e l'indicazione della temperatura cessano di lampeggiare.

Viene emesso un segnale acustico e il display della temperatura lampeggia nei casi seguenti:

- la temperatura interna mostra uno scostamento di oltre 5 °C dalla temperatura impostata.

Per disattivare preventivamente il segnale acustico:

- ▶ Premere brevemente il pulsante  o .
- ✓ L'indicazione della temperatura lampeggia finché non viene raggiunta la temperatura impostata. Dopodiché l'indicazione è accesa costantemente e segnala che il sistema di allarme è nuovamente attivo.

Temperature di conservazione e di degustazione del vino

La temperatura di conservazione raccomandata per il vino bianco e il vino rosso è compresa tra 10 °C e 14 °C.

La temperatura di degustazione dipende dall'origine e dall'uva.



Regione	Temperatura di degustazione	
	Vino bianco	Vino rosso
Bordeaux	12 °C	18 °C
Borgogna	10 °C	16 °C
Loira	10 °C	15 °C
Linguadoca	12 °C	18 °C
Alsace grands crus	12 °C	16 °C
Piemonte, Toscana	10 °C	18 °C
Rioja	12 °C	18 °C
Napa Valley	12 °C	16 °C
Australia	10 °C	16 °C
Cile	10 °C	18 °C

Regione	Temperatura di degustazione	
	Vino bianco	Vino rosso
Vino liquoroso	8 °C	–
Champagne	6 °C	–

7.6 Accensione e spegnimento della lampada interna a LED

- Per spegnere e accendere, premere il pulsante  per almeno 5 secondi.

7.7 Sblocco dei tasti

- Per sbloccare i tasti, premere contemporaneamente i pulsanti  e  almeno per 5 secondi.

Se non avviene nessuna operazione durante 120 secondi, i tasti si bloccano automaticamente.

7.8 Spostamento dei ripiani del mobile

I ripiani possono essere estratti di un terzo in modo da poter raggiungere facilmente le bottiglie di vino.

I ripiani hanno un arresto di fine corsa per evitare che vengano estratti troppo.

- Procedere come indicato per rimuovere uno dei ripiani dalla guida (fig. **21**, pagina 13).

7.9 Sbrinamento

La cantina climatizzata per vini è dotata di una funzione di sbrinamento automatico.

7.10 Spegnimento e immagazzinamento della cantina climatizzata per vini

Nel caso in cui la cantina climatizzata per vini non venga utilizzata per un lungo periodo di tempo, procedere come segue:

1. Premere il pulsante  fino a che la cantina climatizzata per vini non si spegne.
 2. Scollegare il cavo di alimentazione.
 3. Pulire la cantina climatizzata per vini (vedi capitolo "Pulizia e manutenzione" a pagina 107).
- ✓ La porta rimane aperta impedendo così la formazione di cattivi odori.

8 Risoluzione dei problemi

Se non siete in grado di risolvere un problema da soli, contattate il servizio di assistenza.

Guasto	Possibile causa	Soluzione
La cantina climatizzata per vini non funziona.	La cantina climatizzata per vini non è collegata alla rete elettrica.	Collegare la cantina climatizzata per vini.
	La cantina climatizzata per vini è spenta.	Accendere la cantina climatizzata per vini.
	È saltato o l'interruttore differenziale o il fusibile.	Accendere l'interruttore di sicurezza, accendere o sostituire il fusibile.
La cantina climatizzata per vini non raffredda abbastanza.	La temperatura non è impostata correttamente.	Controllare la temperatura impostata.
	La temperatura ambiente potrebbe richiedere un'impostazione della temperatura più elevata.	Impostare una temperatura superiore.
	La porta è stata aperta spesso.	Non aprire la porta più spesso del necessario.
	La porta non è chiusa correttamente.	Chiudere correttamente la porta.
	La guarnizione della porta non chiude ermeticamente.	Controllare, pulire o sostituire la guarnizione della porta.

Guasto	Possibile causa	Soluzione
La cantina climatizzata per vini si accende e si spegne da sola.	La temperatura ambiente è superiore alla media.	Mettere la cantina climatizzata per vini in un luogo più fresco.
	L'armadio è stato recentemente riempito con nuove bottiglie.	Lasciare lavorare la cantina climatizzata per vini per un po' di tempo fino al raggiungimento della temperatura impostata.
	La porta è stata aperta spesso.	Non aprire la porta più spesso del necessario.
	La porta non è chiusa correttamente.	Chiudere correttamente la porta.
	La guarnizione della porta non chiude ermeticamente.	Controllare, pulire o sostituire la guarnizione della porta.
La lampada a LED interna non funziona.	La cantina climatizzata per vini non è collegata alla rete elettrica.	Collegare la cantina climatizzata per vini.
	È saltato o l'interruttore differenziale o il fusibile.	Accendere l'interruttore di sicurezza, accendere o sostituire il fusibile.
	La lampada interna a LED è stata spenta sul pannello di controllo.	Accendere la lampada interna a LED.
La cantina climatizzata per vini vibra.	La cantina climatizzata per vini non è posizionata in piano.	Livellare la cantina climatizzata per vini con i piedini regolabili.
La cantina climatizzata per vini sembra fare molto rumore.	Il rumore è probabilmente causato dal refrigerante, il che è normale. Alla fine di ogni ciclo, si sentiranno i rumori prodotti dal flusso di refrigerante. In caso di variazioni della temperatura, la contrazione e l'espansione delle pareti interne possono causare rumori di scoppio e di fratture.	
	La cantina climatizzata per vini non è posizionata in piano.	Livellare la cantina climatizzata per vini con i piedini regolabili.

Guasto	Possibile causa	Soluzione
La porta non si chiude correttamente.	La cantina climatizzata per vini non è posizionata in piano.	Livellare la cantina climatizzata per vini con i piedini regolabili.
	La cerniera della porta è stata cambiata in modo errato.	Controllare la cerniera della porta e rimontarla correttamente.
	La guarnizione della porta è sporca.	Pulire la guarnizione della porta.
	I ripiani non sono montati correttamente.	Controllare i ripiani e rimontarli correttamente.
Il display a LED mostra <i>EL</i> oppure <i>EH</i> .	Il sensore di temperatura per la temperatura dell'aria all'interno della cantina climatizzata per vini mostra un errore.	Può essere riparato solo dal servizio di assistenza.

9 Pulizia e manutenzione



AVVERTENZA! Rischio di intrappolamento per i bambini

Prima di smaltire la cantina climatizzata per vini:

- Togliere la porta.
- Lasciare i ripiani all'interno del dispositivo in modo che i bambini non possano usarli come mezzi di salita.

9.1 Pulizia



AVVERTENZA! Pericolo di scosse elettriche

Staccare la cantina climatizzata per vini dalla rete elettrica prima di effettuare la pulizia e la cura.

**AVVISO! Rischio di danni**

- Per la pulizia non impiegare detersivi corrosivi oppure oggetti ruvidi, perché potrebbero danneggiare la cantina climatizzata per vini.
- Non impiegare mai utensili duri o acuminati per rimuovere gli strati di ghiaccio o per liberare oggetti congelati.
- Non utilizzare alcun ausilio meccanico o di qualsiasi altro tipo per accelerare il processo di sbrinamento.

- ▶ Pulire regolarmente la cantina climatizzata per vini con un panno umido e non appena sono visibili tracce di sporco.
- ▶ Assicurarsi che non goccioli acqua nelle guarnizioni. Questo può danneggiare il sistema elettronico.
- ▶ Dopo aver lavato la cantina climatizzata per vini, asciugarla con un panno.
- ▶ Controllare lo scarico della condensa con regolarità.
Se necessario pulire lo scarico della condensa. Quando è intasato, la condensa si raccoglie sul fondo della cantina climatizzata per vini.

9.2 Sostituzione del filtro a carboni attivi

Sostituire il filtro a carbone attivo con uno nuovo una volta all'anno (fig. 22, pagina 13):

1. Ruotare il filtro di 90° in senso orario o antiorario e rimuoverlo.
2. Inserire il nuovo filtro.
3. Ruotare il filtro di 90° in senso orario o antiorario finché non scatta in posizione.

10 Garanzia

Vale il termine di garanzia previsto dalla legge. Se il prodotto è difettoso, contattare il rivenditore di fiducia o la filiale del fabbricante nel proprio Paese (vedi dome-tic.com/dealer).

Per la gestione della riparazione e della garanzia è necessario inviare la seguente documentazione insieme al prodotto:

- Una copia della ricevuta con la data di acquisto,
- Il motivo della richiesta o la descrizione del guasto.

Tenere presente che le riparazioni eseguite in autonomia o da personale non professionista possono avere conseguenze sulla sicurezza e invalidare la garanzia.

11 Smaltimento

Riciclaggio di prodotti con batterie non sostituibili, batterie ricaricabili o fonti di luce



➤ Se il prodotto contiene batterie non sostituibili, batterie ricaricabili o fonti di luce, non è necessario rimuoverle prima dello smaltimento.

➤ Per smaltire definitivamente il prodotto, informarsi presso il centro di riciclaggio più vicino o presso il proprio rivenditore specializzato sulle norme relative allo smaltimento.



➤ È possibile smaltire il prodotto gratuitamente.

Riciclaggio del materiale da imballaggio



➤ Smaltire il materiale di imballaggio possibilmente negli appositi contenitori di riciclaggio.

12 Specifiche tecniche

Per consultare l'attuale dichiarazione di conformità UE del dispositivo, visitare la pagina del relativo prodotto sul sito dometic.com oppure contattare direttamente il fabbricante (vedi dometic.com/dealer).

Per ulteriori informazioni sul prodotto, scansionare il codice QR sull'etichetta energetica nei documenti allegati o consultare il sito eprel.ec.europa.eu.

	C18B	C46B
Tensione in ingresso:	220 – 240 V~ 50 Hz	
Volume totale:	55 l	128 l
Potenza nominale di ingresso:	60 W	110 W
Consumo energetico:	150 kWh/anno	160 kWh/anno
Classe climatica:	SN, N	

	C18B	C46B
Intervallo di temperatura di conservazione: – zona superiore: – zona inferiore:	da 4 °C a 12 °C da 12 °C a 22 °C	
Uso a temperatura ambiente previsto:	da +10 °C a +32 °C	
Emissioni acustiche:	39 dB(A)	
Agente distaccante:	Ciclopentano	
Refrigerante:	R600a	
Dimensioni (L x A x P):	vedi fig. 23 , pagina 14	vedi fig. 24 , pagina 14
Peso:	30 kg	42 kg
Certificati di controllo:		

	D18B	D42B	D46B
Tensione in ingresso:	220 – 240 V~ 50 Hz		
Volume totale:	55 l	120 l	128 l
Potenza nominale di ingresso:	60 W	110 W	110 W
Consumo energetico:	150 kWh/anno	158 kWh/anno	160 kWh/anno
Classe climatica:	SN, N		
Intervallo di temperatura di conservazione:			
– Zona superiore/sinistra:	da 4 °C a 12 °C	da 4 °C a 22 °C	da 4 °C a 12 °C
– Zona inferiore/destra:	da 12 °C a 22 °C	da 4 °C a 22 °C	da 12 °C a 22 °C
Uso a temperatura ambiente previsto:	da +10 °C a +32 °C		
Emissioni acustiche:	39 dB(A)		
Agente distaccante:	Ciclopentano		
Refrigerante:	R600a		
Dimensioni (L x A x P):	vedi fig. 23 , pagina 14	vedi fig. 25 , pagina 15	vedi fig. 24 , pagina 14
Peso:	30 kg	43,5 kg	42 kg
Certificati di controllo:			

Lees deze gebruiksaanwijzing zorgvuldig door en volg alle instructies, richtlijnen en waarschuwingen in deze handleiding op om ervoor te zorgen dat u het product te allen tijde op de juiste manier installeert, gebruikt en onderhoudt. Deze gebruiksaanwijzing MOET bij dit product bewaard worden.

Door het product te gebruiken, bevestigt u hierbij dat u alle instructies, richtlijnen en waarschuwingen zorgvuldig hebt gelezen en dat u de voorwaarden zoals hierin beschreven begrijpt en accepteert. U gaat ermee akkoord dit product alleen te gebruiken voor het beoogde doel en de beoogde toepassing en in overeenstemming met de instructies, richtlijnen en waarschuwingen zoals beschreven in deze gebruiksaanwijzing en in overeenstemming met de geldende wet- en regelgeving. Het niet lezen en opvolgen van de hierin beschreven instructies en waarschuwingen kan leiden tot letsel voor uzelf en anderen, schade aan uw product of schade aan andere eigendommen in de omgeving. Deze gebruiksaanwijzing, met inbegrip van de instructies, richtlijnen en waarschuwingen, en de bijbehorende documentatie kan onderhevig zijn aan wijzigingen en updates. Actuele productinformatie vindt u op documents.dometic.com.

Inhoudsopgave

1	Verklaring van de symbolen	112
2	Veiligheidsaanwijzingen	113
3	Omvang van de levering	116
4	Beoogd gebruik	116
5	Technische beschrijving	117
6	Montage	118
7	Gebruik	120
8	Verhelpen van storingen	124
9	Reiniging en onderhoud	126
10	Garantie	127
11	Afvoer	128
12	Technische gegevens	128

1 Verklaring van de symbolen



WAARSCHUWING!

Veiligheidsaanwijzing: duidt op een gevaarlijke situatie die, indien deze niet wordt voorkomen, kan leiden tot ernstig letsel of de dood.



VOORZICHTIG!

Veiligheidsaanwijzing: duidt op een gevaarlijke situatie die, indien deze niet wordt voorkomen, kan leiden tot licht of matig letsel.

**LET OP!**

Duidt op een situatie die, indien deze niet wordt voorkomen, kan leiden tot materiële schade.

**INSTRUCTIE**

Aanvullende informatie voor het gebruik van het product.

2 Veiligheidsaanwijzingen

2.1 Algemene veiligheid



WAARSCHUWING! Het niet in acht nemen van deze waarschuwingen kan leiden tot ernstig letsel of de dood.

Gevaar voor elektrische schokken

- Gebruik de wijnkoelkast niet als deze zichtbaar beschadigd is.
- Als de stroomkabel van de wijnkoelkast beschadigd is, moet deze, om gevaren te voorkomen, worden vervangen door de fabrikant, een klantenservice of een gelijkwaardig gekwalificeerde persoon.
- De wijnkoelkast mag uitsluitend worden gerepareerd door gekwalificeerde personen. Door ondeskundige reparaties kunnen grote gevaren ontstaan.
- Zorg er bij het positioneren van de wijnkoelkast voor dat de voedingskabel niet verstrikt of beschadigd raakt.
- Plaats geen meervoudige stekkerdozen of draagbare voedingen achter de wijnkoelkast.
- Sluit het toestel aan op contactdozen die een goede verbinding garanderen, met name wanneer het toestel moet worden geaard.

Brandgevaar

- Het koelmiddel in de koelkring is licht ontvlambaar.
In geval van beschadiging van de koelkring:
 - Schakel de wijnkoelkast uit.
 - Vermijd open vuur en vonken.
 - Ventileer de ruimte goed.

Gevaar voor de gezondheid

- Dit toestel mag worden gebruikt door kinderen vanaf 8 jaar en ouder evenals door personen met verminderd fysiek, zintuiglijk of mentaal vermogen of gebrek aan kennis en ervaring, mits zij onder toezicht staan of zijn geïnstrueerd in het veilig gebruik van het toestel en zij inzicht hebben in de gevaren die het gebruik van het toestel met zich meebrengt.
- Kinderen mogen niet met het toestel spelen.
- Reiniging en gebruikersonderhoud mogen niet door kinderen zonder toezicht worden uitgevoerd.
- Kinderen van 3 tot 8 jaar mogen de wijnkoelkast alleen in- en uitruimen.
- Om gevaar door instabiliteit van de wijnbewaarkast te voorkomen, moet deze volgens de montagehandleiding worden bevestigd.
- Houd ventilatieopeningen in de behuizing van de wijnkoelkast of in de inbouwconstructie vrij.
- Gebruik geen mechanische apparaten of andere middelen om het ontdooiproces te versnellen dan de door de fabrikant aanbevolen middelen.
- Beschadig het koelcircuit niet.
- Open in geen geval de koelkring.
- Gebruik geen elektrische toestellen in de wijnkoelkast, tenzij deze toestellen daarvoor door de fabrikant worden aanbevolen.

Explosiegevaar

- Bewaar geen explosiegevaarlijke stoffen in de wijnkoelkast, zoals spuitbussen met drijfgas.



VOORZICHTIG! Het niet in acht nemen van deze waarschuwingen kan leiden tot licht of matig letsel.

Gevaar voor beknelling

- Grijp niet in het scharnier.

Gevaar voor de gezondheid

- In het toestel mogen uitsluitend nog gesloten en verzegelde flessen worden bewaard.

**LET OP! Gevaar voor schade**

- Controleer of de spanning op het typeplaatje overeenkomt met de aanwezige stroomvoorziening.

- Trek de stekker nooit aan de aansluitkabel uit de contactdoos.
- De wijnkoelkast is niet geschikt voor de opslag van bijtende of oplosmiddelhoudende stoffen.
- Houd de afvoerleiding altijd schoon.
- Transporteer de wijnkoelkast nooit in horizontale stand, zodat er geen olie uit de compressor kan stromen.
- Stel de wijnkoelkast op op een droge en tegen spatwater beschermde plaats.

2.2 Wijnkoelkast veilig gebruiken



GEVAAR! Het niet in acht nemen van deze waarschuwingen leidt tot ernstig letsel of de dood.

Gevaar voor elektrische schokken

- Raak blanke leidingen nooit met blote handen aan.



VOORZICHTIG! Het niet in acht nemen van deze waarschuwingen kan leiden tot licht of matig letsel.

Gevaar voor elektrische schokken

- Let er voor de ingebruikname van de wijnkoelkast op dat de voedingskabel en de stekker droog zijn.

Gevaar voor de gezondheid

- Langdurig openen van de deur kan leiden tot een aanzienlijke temperatuurstijging in de compartimenten van de wijnkoelkast.
- Reinig oppervlakken die in contact komen met wijnflessen en toegankelijke afvoersystemen regelmatig.
- Als het toestel voor een langere periode leeg wordt gehouden:
 - Schakel de wijnkoelkast uit.
 - Ontdooi de wijnkoelkast.
 - Reinig en droog de wijnkoelkast.
 - Laat de deur open om schimmelvorming in de wijnkoelkast te voorkomen.



LET OP! Gevaar voor schade

- Plaats de wijnkoelkast niet in de buurt van open vuur of andere warmtebronnen (verwarming, direct zonlicht, gasovens etc.)

- **Gevaar voor oververhitting!**

Let er altijd op dat de warmte die bij het gebruik ontstaat goed afgevoerd kan worden. Zorg ervoor dat het toestel op voldoende afstand tot wanden en andere voorwerpen staat, zodat de lucht kan circuleren.

- Dompel de wijnkoelkast nooit onder in water.
- Bescherm de wijnkoelkast en de kabels tegen hitte en vocht.
- Let op dat wijnflessen de wanden van de koelruimte niet aanraken.

3 Omvang van de levering

- Wijnkoeler
- Montagehandleiding en gebruiksaanwijzing

4 Beoogd gebruik

De wijnbewaarkast (ook wijnkoelkast genoemd) is ontworpen voor gebruik in omringende gebouwen, bijvoorbeeld:

- In personeelskeukens van winkels, kantoren en andere werkplekken
- In de landbouwsector
- In hotels, motels en andere accommodaties
- In bed and breakfasts
- In cateringbedrijven of vergelijkbare groothandelszaken

De wijnkoelkast is bedoeld voor gebruik als inbouwtoestel of als vrijstaand koeltoestel. Zie de montagehandleiding.

De wijnkoelkast is uitsluitend bestemd voor het opslaan en op temperatuur houden van wijn. In het toestel mogen uitsluitend nog gesloten en verzegelde flessen worden bewaard.

De wijnkoelkast is niet geschikt voor het bewaren van medicijnen of voor het invriezen van levensmiddelen.

Deze wijnkoelkast is alleen geschikt voor het beoogde gebruik en de toepassing in overeenstemming met deze gebruiksaanwijzing.

Deze handleiding geeft informatie die nodig is voor een goede installatie en/of bediening van de wijnkoelkast. Een slechte installatie en/of onjuist gebruik of onjuist onderhoud leidt tot onbevredigende prestaties en mogelijke storingen.

De fabrikant aanvaardt geen aansprakelijkheid voor letsel of schade aan het product die het gevolg is van:

- Onjuiste montage of aansluiting, inclusief te hoge spanning
- Onjuist onderhoud of gebruik van andere dan door de fabrikant geleverde originele reserveonderdelen
- Wijzigingen aan het product zonder uitdrukkelijke toestemming van de fabrikant
- Gebruik voor andere doeleinden dan beschreven in deze handleiding

Dometic behoudt zich het recht voor om het uiterlijk en de specificaties van het product te wijzigen.

5 Technische beschrijving

De modellen van de wijnkoelkast zijn uitgerust met:

- Twee temperatuurzones:
 - C18B, C46B, D18B, D46B: bovenste zone: 4 °C tot 12 °C
 - C18B, C46B, D18B, D46B: onderste zone: 12 °C tot 22 °C
 - D42B: linker en rechter zone: 4 °C tot 22 °C
- Automatische ontdooifunctie
- Sensorknoppen
- Temperatuurweergave in °C/°F
- Led-binnenverlichting
- Temperatuurgeheugenfunctie: de ingestelde temperatuur wordt opgeslagen wanneer de wijnkoelkast wordt uitgeschakeld.
- Temperatuurbewaking: er klinkt een waarschuwingssignaal en de temperatuurweergave knippert als de binnentemperatuur opmerkelijk afwijkt van de ingestelde temperatuur.

Overzicht







Nr. in afb. 1 , pagina 3	Aanduiding
1	Bedieningspaneel
2	Legplank
3	Stelvoeten

**Nr. in
afb. 1, Aanduiding
pagina
3**

4	Ventilatiooosters
–	Slot (alleen voor C18B en C46B)

Bedieningselementen

**Nr. in
afb. 2, Sym-
pagina bol
3 Beschrijving**

1		Aan/uit-toets
2		Verhoogt de ingestelde temperatuur met 1 °C of 1 °F voor bovenste of linker zone
3		Verlaagt de ingestelde temperatuur met 1 °C of 1 °F voor bovenste of linker zone
4		Temperatuurweergave (bovenste of linker zone)
5		Temperatuurweergave (onderste of rechter zone)
6		Verhoogt de ingestelde temperatuur met 1 °C of 1 °F voor onderste of rechter zone
7		Verlaagt de ingestelde temperatuur met 1 °C of 1 °F voor onderste of rechter zone
8		Schakelt de led-binnenverlichting in of uit

6 Montage

6.1 Een geschikte montageplaats kiezen

Neem het volgende in acht bij de keuze van de montageplaats:

- De omgevingstemperatuur moet bij de klimaatklasse passen. Anders bestaat de mogelijkheid dat de ingestelde binnentemperatuur niet kan worden bereikt of gehandhaafd. Dit kan ook het geval zijn als de omgevingstemperatuur extreem schommelt.

De beoogde omgevingstemperatuur en de klimaatklasse zijn te vinden in de technische gegevens (zie hoofdstuk „Technische gegevens“ op pagina 128) en op het typeplaatje, dat zich links aan de binnenzijde van de wijnkoelkast bevindt.

- De ondergrond moet vlak zijn en voldoende draagvermogen hebben om de volledig beladen wijnkoelkast te kunnen ondersteunen.
 - De wijnkoelkast moet zodanig worden opgesteld dat de stekker toegankelijk is.
 - Neem de aanwijzingen over de elektrische aansluiting in acht, zie hoofdstuk „Wijnkoelkast aansluiten“ op pagina 120.
- Verwijder al het verpakkingsmateriaal in en om het toestel alvorens dit op te stellen.

6.2 Vrijstaande wijnkoelkasten inbouwen

De wijnkoelkast kan ofwel onder een aanrechtblad of tussen andere kasten worden ingebouwd (afb. **3**, pagina 4).

Neem het volgende in acht bij het inbouwen van de wijnkoelkast:

- Neem de montageafmetingen in acht (afb. **4**, pagina 4).
- Let op dat de deur op de gekozen locatie correct kan openen en sluiten.
- De afgegeven warmte van de wijnkoelkast moet worden afgevoerd via ventilatieopeningen aan de achterzijde en beide zijkanten.

6.3 Het handvat monteren

- Monteer het handvat zoals weergegeven (afb. **5**, pagina 5 en afb. **6**, pagina 5).

6.4 De poten afstellen

- Zorg ervoor dat de wijnkoelkast waterpas staat door de poten af te stellen (afb. **8**, pagina 6).

6.5 Het ventilatierooster afstellen

- Pas de hoogte van het ventilatierooster aan (afb. **7**, pagina 6).

6.6 Deuraanslag wijzigen

U kunt de aanslag van de deur wijzigen, zodat de deur naar links in plaats van naar rechts opengaat.

1. Ga te werk zoals weergegeven om de deuraanslag te wijzigen (afb. **9**, pagina 7 tot afb. **14**, pagina 9).
2. Draai het handvat om (afb. **15**, pagina 10 en afb. **16**, pagina 10).

6.7 Wijnkoelkast aansluiten

Neem het volgende in acht bij het aansluiten van de wijnkoelkast:

- Laat de wijnkoelkast na het transport ongeveer 2 uur rechtop staan alvorens deze aan te sluiten op de stroomvoorziening. Anders kunnen er storingen in het koelsysteem ontstaan.
 - Sluit de wijnkoelkast aan op een stroomkring die is beveiligd met 15 A.
 - Laat het stopcontact en de stroomkring controleren door een bevoegde elektricien, om er zeker van te zijn dat het stopcontact correct geaard is. Gebruik geen verlengkabel of meervoudige contactdoos.
 - De stroomkabel moet veilig achter de wijnkoelkast liggen en mag niet onbeschermd hangen of liggen.
 - Zorg ervoor dat de stroomkabel niet ingeklemd raakt als u de wijnkoelkast op zijn plaats schuift.
- Sluit de stekker van de aansluitkabel aan op het wisselstroomnet.
- ✓ Het display schakelt in.

7 Gebruik

7.1 Vóór het eerste gebruik

Reinig de wijnkoelkast om hygiënische redenen voor het eerste gebruik aan de binnen- en buitenzijde met een vochtige doek (zie ook hoofdstuk „Reiniging en onderhoud“ op pagina 126).

7.2 Flessen opbergen

Neem de volgende instructies in acht:

- Bewaar wijn alleen in wijnflessen die nog gesloten en verzegeld zijn.

- Belaad de wijnkoelkast niet te vol.
 - Bedek de legplanken niet met aluminiumfolie of andere voorwerpen, omdat dit de luchtcirculatie blokkeert.
 - Wacht na een stroomonderbreking of als de wijnkoelkast is uitgeschakeld 3 tot 5 minuten alvorens de wijnkoelkast weer in te schakelen.
- Plaats de flessen zoals afgebeeld in afb. **17**, pagina 11 tot afb. **20**, pagina 12.

7.3 Energie besparen

- Open de wijnkoelkast uitsluitend indien nodig en slechts zo lang als noodzakelijk.
- Vermijd een onnodig lage binnentemperatuur.
- Plaats de legplanken en laden voor een optimaal energieverbruik in de positie zoals bij levering.
- Controleer regelmatig of de deurafdichting nog goed zit.
- Verwijder regelmatig stof en vuil van de condensor.

7.4 In- en uitschakelen

- Houd de knop  minstens 6 seconden ingedrukt om het toestel in en uit te schakelen.



7.5 Temperatuur instellen

Let op het volgende om voedselverspilling tegen te gaan:

- Houd temperatuurschommelingen zo laag mogelijk. Open de wijnkoelkast uitsluitend indien nodig en slechts zo lang als noodzakelijk. Berg de wijnflessen zodanig op dat de lucht nog steeds goed kan circuleren.
- Pas de temperatuur aan de hoeveelheid en het type van de wijnflessen aan.

De eenheid instellen (°C of °F)

U kunt instellen of de temperatuur wordt weergegeven in Fahrenheit of Celsius.

- Houd de toetsen  en  voor twee seconden tegelijkertijd ingedrukt.
- ✓ De eenheid wordt omgeschakeld en het display toont de temperatuur in de geselecteerde eenheid.

Temperatuur verhogen en verlagen

De temperatuur kan afzonderlijk worden ingesteld voor de twee zones.

- ▶ Druk op de desbetreffende knop \triangle of ∇ om de temperatuur in te stellen.
- ✓ Het display knippert terwijl je de instelling uitvoert.
- ✓ Nadat u de temperatuur ingesteld hebt, geeft het display de actuele binnentemperatuur weer.



INSTRUCTIE

Indien de wijnkoelkast voor het eerst wordt gebruikt of langere tijd niet is gebruikt, kan de binnentemperatuur verschillen van de ingestelde temperatuur. Zolang knippert de temperatuurweergave. Als de ingestelde temperatuur is bereikt, brandt de temperatuurweergave constant.

Ingestelde temperatuur controleren

- ▶ Druk kort op de knop \triangle of ∇ .
- ✓ De ingestelde temperatuur wordt 5 seconden op het display weergegeven. Daarna toont het display weer de actuele binnentemperatuur.



INSTRUCTIE

Bij een stroomonderbreking (stroomuitval, omschakeling) blijven de vorige temperatuurinstellingen niet opgeslagen. De temperatuur gaat terug naar de standaardtemperatuur.

Temperatuur controleren

De waarschuwingssignalen voorkomen dat de temperatuur ongemerkt te sterk daalt of stijgt, wat een negatief effect op de kwaliteit van de wijn kan hebben. Zodra de wijnkoelkast de ingestelde temperatuur heeft bereikt, houdt het waarschuwingssignaal op en stopt de temperatuurweergave met knipperen.

Er klinkt een waarschuwingssignaal en de temperatuurweergave knippert in de volgende gevallen:

- De binnentemperatuur wijkt meer dan 5 °C af van de ingestelde temperatuur.

Zo schakelt u het waarschuwingssignaal voortijdig uit:

- ▶ Druk kort op de knop ⏻ .
- ✓ De temperatuurweergave knippert tot de ingestelde temperatuur is bereikt. Daarna brandt het display constant en geeft aan dat het alarmsysteem weer actief is.

Opslag- en schenktemperaturen voor wijn

De aanbevolen opslagtemperatuur voor witte wijn en rode wijn is tussen 10 °C en 14 °C.



De schenktemperatuur is afhankelijk van de herkomst en druif.

Regio	Schenktemperatuur	
	Witte wijn	Rode wijn
Bordeaux	12 °C	18 °C
Bourgogne	10 °C	16 °C
Loire	10 °C	15 °C
Languedoc	12 °C	18 °C
Alsace grands crus	12 °C	16 °C
Piedmont, Toscane	10 °C	18 °C
Rioja	12 °C	18 °C
Napa Valley	12 °C	16 °C
Australië	10 °C	16 °C
Chili	10 °C	18 °C
Versterkte wijn	8 °C	–
Champagne	6 °C	–

7.6 Led-binnenverlichting in- en uitschakelen

- ▶ Houd de knop  minstens 5 seconden ingedrukt om het toestel in en uit te schakelen.

7.7 Knoppen ontgrendelen

- ▶ Houd de knoppen  en  tegelijkertijd ten minste 5 seconden ingedrukt om de knoppen te ontgrendelen.

Als er gedurende 120 seconden geen knoppen worden bediend, worden de knoppen automatisch vergrendeld.

7.8 Legplanken verplaatsen

De legplanken kunnen er voor een derde uit worden getrokken, zodat je gemakkelijk bij de wijnflessen komt.

De legplanken hebben een blokkering, om te voorkomen dat ze er te ver uit worden getrokken.

- ▶ Ga te werk zoals afgebeeld om een van de legplanken van de geleiderail te verwijderen (afb. **21**, pagina 13).

7.9 Ontdooien

De wijnkoelkast is uitgerust met een automatische ontdooifunctie.

7.10 Wijnkoelkast uitschakelen en opbergen

Als u de wijnkoelkast lange tijd niet wilt gebruiken, ga je als volgt te werk:

1. Druk op de knop  totdat de wijnkoelkast uitschakelt.
 2. Ontkoppel de stroomkabel.
 3. Reinig de wijnkoelkast (zie hoofdstuk „Reiniging en onderhoud“ op pagina 126).
- ✓ De deur blijft open en verhindert zo geurvorming.

8 Verhelpen van storingen

Als u een probleem niet zelf kunt oplossen, neem dan contact op met de klantenservice.

Fout	Mogelijke oorzaak	Oplossing
De wijnkoelkast werkt niet.	De wijnkoelkast is niet aangesloten op een stroomvoorziening.	Sluit de wijnkoelkast aan.
	De wijnkoelkast is uitgeschakeld.	Schakel de wijnkoelkast in.
	De stroomonderbreker of zekering is doorgeslagen.	Schakel de stroomonderbreker in; schakel de zekering in of vervang deze.

Fout	Mogelijke oorzaak	Oplossing
De wijnkoelkast is niet koud genoeg.	De temperatuur is niet correct ingesteld.	Controleer de ingestelde temperatuur.
	De omgevingstemperatuur zou een hogere temperatuurinstelling kunnen vereisen.	Stel een hogere temperatuur in.
	De deur is vaak geopend.	Open de deur niet vaker dan nodig.
	De deur is niet correct gesloten.	Sluit de deur correct.
	De deur is niet hermetisch afgedicht.	Controleer de deurafdichting en reinig of vervang deze.
De wijnkoelkast schakelt automatisch in en uit.	De kamertemperatuur is hoger dan gemiddeld.	Plaats de wijnkoelkast op een koelere plek.
	De kast is net gevuld met nieuwe flessen.	Laat de wijnkoelkast een tijdje werken tot de ingestelde temperatuur is bereikt.
	De deur is vaak geopend.	Open de deur niet vaker dan nodig.
	De deur is niet correct gesloten.	Sluit de deur correct.
	De deur is niet hermetisch afgedicht.	Controleer de deurafdichting en reinig of vervang deze.
De led-binnenverlichting werkt niet.	De wijnkoelkast is niet aangesloten op een stroomvoorziening.	Sluit de wijnkoelkast aan.
	De stroomonderbreker of zekering is doorgeslagen.	Schakel de stroomonderbreker in; schakel de zekering in of vervang deze.
	De led-binnenverlichting is uitgeschakeld op het bedieningspaneel.	Schakel de led-binnenverlichting in.

Fout	Mogelijke oorzaak	Oplossing
De wijnkoelkast vibreert.	De wijnkoelkast is niet waterpas.	Stel de wijnkoelkast waterpas af met behulp van de stelvoeten.
De wijnkoelkast maakt veel geluid.	Het geluid wordt waarschijnlijk veroorzaakt door het koelmiddel, wat normaal is. Aan het einde van elke cyclus hoor je geluiden van het stromende koelmiddel. Bij temperatuurschommelingen kan het krimpen en uitzetten van de binnenwanden plof- en kraakgeluiden veroorzaken.	
	De wijnkoelkast is niet waterpas.	Stel de wijnkoelkast waterpas af met behulp van de stelvoeten.
De deur sluit niet goed.	De wijnkoelkast is niet waterpas.	Stel de wijnkoelkast waterpas af met behulp van de stelvoeten.
	De deuraanslag is verkeerd gewijzigd.	Controleer het deurscharnier en monteer dit correct.
	De deurafdichting is vuil.	Reinig de deurafdichting.
	De legplanken zijn niet correct geplaatst.	Controleer de legplanken en plaats ze correct.
Het led-display toont <i>EL</i> of <i>EH</i> .	De temperatuursensor voor de luchttemperatuur in de wijnkoelkast toont een fout.	Dit kan alleen worden verholpen door de klantenservice.

9 Reiniging en onderhoud



WAARSCHUWING! Gevaar voor insluiting van kinderen

Voor het afvoeren van de wijnkoelkast:

- Verwijder de deur.
- Laat de legplanken in het apparaat, zodat kinderen er niet in kunnen klimmen.

9.1 Reinigen



WAARSCHUWING! Gevaar voor elektrische schokken

Ontkoppel de wijnkoelkast voor elke reiniging en elk onderhoud van het stroomnet.



LET OP! Gevaar voor schade

- Gebruik voor de reiniging geen bijtende schoonmaakmiddelen of harde voorwerpen omdat deze de wijnkoelkast kunnen beschadigen.
- Gebruik nooit hard of spits gereedschap voor het verwijderen van ijslagen of het losmaken van vastgevroren voorwerpen.
- Gebruik geen mechanische of andere hulpmiddelen om het ontdooien te versnellen.

- Reinig de wijnkoelkast regelmatig en als hij vuil is met een vochtige doek.
- Let erop dat er geen water in de afdichtingen druppelt. Dit kan de elektronica beschadigen.
- Veeg de wijnkoelkast na het reinigen met een doek droog.
- Controleer de condensatafvoer regelmatig.
Reinig de condensatafvoer indien nodig. Als deze verstopt is, verzamelt het condensaat zich op de bodem van de wijnkoelkast.

9.2 Het actieve-koolfilter vervangen

Vervang één keer per jaar het actieve-koolfilter met een nieuwe (afb. **22**, pagina 13):

1. Draai het filter 90° rechtsom of linksom en verwijder het.
2. Plaats een nieuw filter.
3. Draai het filter 90° rechtsom of linksom tot het vastklikt.

10 Garantie

De wettelijke garantieperiode is van toepassing. Als het product defect is, neem dan contact op met de detailhandel of met het filiaal van de fabrikant in uw land (zie dometic.com/dealer).

Stuur voor de afhandeling van reparaties of garantie de volgende documenten mee:

- Een kopie van de factuur met datum van aankoop

- De reden voor de claim of een beschrijving van de fout

Houd er rekening mee dat eigenmachtige of niet-professionele reparatie gevolgen voor de veiligheid kan hebben en dat de garantie hierdoor kan komen te vervallen.

11 Afvoer

Producten met niet-vervangbare batterijen, oplaadbare batterijen of lichtbronnen recycleren

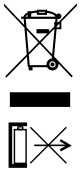

- Als het product niet-vervangbare batterijen, oplaadbare batterijen of lichtbronnen bevat, hoeft u die niet te verwijderen voordat u het product afvoert.
- Als u het product definitief weg wilt doen, vraag dan bij het dichtstbijzijnde afvalverwerkingsbedrijf of uw dealer naar de betreffende afvoerschriften.
- Het product kan gratis worden afgevoerd.

Verpakkingsmateriaal recycleren



- Gooi het verpakkingsmateriaal indien mogelijk altijd in recyclingafvalbakken.

12 Technische gegevens

Voor de actuele EU-verklaring van overeenstemming voor uw toestel gaat u naar de desbetreffende productpagina op dometic.com of neemt u direct contact op met de fabrikant (zie dometic.com/dealer).

Meer informatie over het product is beschikbaar via de QR-code op het energielabel in de afbeeldingen of op eprel.ec.europa.eu.

	C18B	C46B
Voedingsspanning:	220 – 240 V~ 50 Hz	
Totaal volume:	55 l	128 l
Nominaal opgenomen vermogen:	60 W	110 W
Energieverbruik:	150 kWh/jaar	160 kWh/jaar
Klimaatklasse:	SN, N	

	C18B	C46B
Opslagtemperatuurbereik: - bovenste zone: - onderste zone:	4 °C tot 12 °C 12 °C tot 22 °C	
Beoogde omgevingstemperatuur:	+10 °C tot +32 °C	
Geluidsemissie:	39 dB(A)	
Drijfgas:	Cyclopentaan	
Koelmiddel:	R600a	
Afmetingen (b x h x d):	zie afb. 23 , pagina 14	zie afb. 24 , pagina 14
Gewicht:	30 kg	42 kg
Keuring/certificaten:		

	D18B	D42B	D46B
Voedingsspanning:	220 – 240 V~ 50 Hz		
Totaal volume:	55 l	120 l	128 l
Nominaal opgenomen vermogen:	60 W	110 W	110 W
Energieverbruik:	150 kWh/jaar	158 kWh/jaar	160 kWh/jaar
Klimaatklasse:	SN, N		
Opslagtemperatuurbereik:			
– bovenste/linker zone:	4 °C tot 12 °C	4 °C tot 22 °C	4 °C tot 12 °C
– onderste/rechter zone:	12 °C tot 22 °C	4 °C tot 22 °C	12 °C tot 22 °C
Beoogde omgevingstemperatuur:	+10 °C tot +32 °C		
Geluidsemissie:	39 dB(A)		
Drijfgas:	Cyclopentaan		
Koelmiddel:	R600a		
Afmetingen (b x h x d):	zie afb. 23 , pagina 14	zie afb. 25 , pagina 15	zie afb. 24 , pagina 14
Gewicht:	30 kg	43,5 kg	42 kg
Keuring/certificaten:			

Læs og følg alle disse anvisninger, retningslinjer og advarsler i denne produktvejledning grundigt for at sikre, at du altid installerer, bruger og vedligeholder produktet korrekt. Disse anvisninger SKAL opbevares sammen med dette produkt.

Ved at benytte produktet bekræfter du hermed, at du har læst alle anvisninger, retningslinjer og advarsler grundigt, og at du forstår og er indforstået med de vilkår og betingelser, der er fastlagt heri. Du er indforstået med kun at bruge dette produkt til det beregnede formål og anvendelse i overensstemmelse med anvisningerne, retningslinjerne og advarslerne i denne produktvejledning samt i overensstemmelse med alle de gældende love og forskrifter. Manglende læsning og ignorering af disse anvisninger og advarsler kan medføre kvæstelser på dig selv og andre, skade på dit produkt eller skade på anden ejendom i nærheden. Der tages forbehold for eventuelle ændringer og opdateringer af denne produktvejledning samt anvisningerne, retningslinjerne og advarslerne samt den tilhørende dokumentation. Se documents.dometic.com for de nyeste produktinformationer.

Indhold

1	Forklaring af symboler	131
2	Sikkerhedshenvisninger	132
3	Leveringsomfang	135
4	Tilsigtet brug	135
5	Teknisk beskrivelse	136
6	Montering	137
7	Betjening	139
8	Fejlfinding	143
9	Rengøring og vedligeholdelse	144
10	Garanti	145
11	Bortskaffelse	146
12	Tekniske data	146

1 Forklaring af symboler



ADVARSEL!

Sikkerhedshenvisning: Angiver en farlig situation, som kan medføre dødsfald eller alvorlig kvæstelse, såfremt den ikke undgås.



FORSIGTIG!

Sikkerhedshenvisning: Angiver en farlig situation, som kan medføre mindre eller lette kvæstelser, såfremt den ikke undgås.

**VIGTIGT!**

Angiver en situation, som kan medføre materielle skader, såfremt den ikke undgås.

**BEMÆRK**

Supplerende oplysninger om betjening af produktet.

2 Sikkerhedshenvisninger

2.1 Grundlæggende sikkerhed



ADVARSEL! Manglende overholdelse af disse advarsler kan medføre dødelige eller alvorlige kvæstelser.

Fare for elektrisk stød

- Hvis vinkøleskabet har synlige beskadigelser, må du ikke tage det i brug.
- Hvis vinkøleskabets strømkabel er beskadiget, skal det udskiftes af producenten eller dennes servicerepræsentant eller en tilsvarende uddannet person for at forhindre sikkerhedsfarer.
- Reparationer på dette vinkøleskab må kun foretages af fagfolk. Ved ukorrekte reparationer kan der opstå alvorlige farer.
- Når vinkøleskabet sættes et bestemt sted, skal det sikres, at strømkablet ikke sidder i klemme eller beskadiges.
- Placér ikke flere bærbare stikdåser eller bærbare strømforsyninger bagved vinkøleskabet.
- Sæt apparatet i stikdåser, der sikrer en korrekt forbindelse, især når apparatet skal forbindes med jord.

Brandfare

- Kølemidlet i kølekredsløbet er letantændeligt. Ved en beskadigelse af kølemiddelkredsløbet:
 - Sluk vinkøleskabet.
 - Undgå åben ild og antændelsesgnister.
 - Udluft rummet grundigt.

Sundhedsfare

- Dette apparat kan anvendes af børn over 8 år og personer med reducerede fysiske, sans- eller mentale evner eller uden erfaring eller viden, hvis de er under opsyn eller er blevet instrueret i sikker brug af apparatet og forstår de involverede farer.
- Børn må ikke lege med apparatet.
- Rengøring og vedligeholdelse må ikke udføres af børn uden opsyn.
- Børn i alderen fra 3 til 8 år må fylde og tømme vinkøleskabet.
- For at undgå en fare, fordi vinkøleskabet er ustabil, skal den fastgøres i overensstemmelse med anvisningerne.
- Hold ventilationsåbningerne i vinkøleskabets kabinet eller den indbyggede konstruktion fri for forhindringer.
- Anvend ikke andre mekaniske instrumenter eller andre midler til at fremskynde afrimningen end dem, der er anbefalet af producenten.
- Beskadig ikke kølekredsløbet.
- Åbn under ingen omstændigheder kølekredsløbet.
- Anvend ikke el-apparater i vinkøleskabet, undtagen hvis producenten anbefaler disse el-apparater hertil.

Eksplodingsfare

- Opbevar ikke eksplosive stoffer, som f.eks. spraydåser med drivgas, i vinkøleskabet.



FORSIGTIG! Manglende overholdelse af disse forsigtighedshenvisninger kan medføre mindre eller moderate kvæstelser.

Risiko for at komme i klemme

- Grib ikke ind i hængslet.

Sundhedsfare

- Der må kun opbevares lukkede og tætforseglede flasker i apparatet.



VIGTIGT! Fare for beskadigelse

- Sammenlign spændingsoplysningerne på mærkepladen med energiforsyningen, der er til rådighed.
- Træk aldrig stikket ud af stikdåsen med strømkablet.
- Vinkøleskabet er ikke egnet til opbevaring af stoffer, der er ætsende eller indeholder opløsningsmidler.
- Hold altid udløbsåbningen ren.
- Transportér aldrig vinkøleskabet i vandret stilling, så der ikke kan løbe olie ud af kompressoren.

- Stil vinkøleskabet på et tørt sted, der er beskyttet mod stænkvand.

2.2 Sikkerhed under anvendelse af vinkøleskabet



FARE! Manglende overholdelse af disse advarsler medfører dødelige eller alvorlige kvæstelser.

Fare for elektrisk stød

- Tag aldrig fat i uisolerede ledninger med bare hænder.



FORSIGTIG! Manglende overholdelse af disse forsigtighedshenvisninger kan medføre mindre eller moderate kvæstelser.

Fare for elektrisk stød

- Kontrollér, at ledningen og stikket er tørre, før vinkøleskabet startes.

Sundhedsfare

- Hvis døren er åben i længere tid, kan temperaturen stige betydeligt i vinkøleskabet rum.
- Rengør regelmæssigt overflader, som kan komme i kontakt med vinflasker og adgang til kloaksystemer.
- Hvis apparatet er tomt i længere tid:
 - Sluk vinkøleskabet.
 - Afrim vinkøleskabet.
 - Rengør og tør vinkøleskabet.
 - Lad døren være åben for at forhindre, at der dannes mug inden i vinkøleskabet.



VIGTIGT! Fare for beskadigelse

- Stil ikke vinkøleskabet i nærheden af åben ild eller andre varmekilder (varmeapparater, stærk sol, gasovne osv.).
- **Fare for overophedning!**
Sørg altid for, at varme, der opstår under driften, kan føres tilstrækkeligt bort. Sørg for, at apparatet har tilstrækkelig afstand til vægge og genstande, så luften kan cirkulere.
- Dyp aldrig vinkøleskabet i vand.
- Beskyt vinkøleskabet og kablerne mod varme og fugtighed.
- Sørg for, at vinflasker ikke berører kølerummets væg.

3 Leveringsomfang

- Vinkøleskab
- Monterings- og betjeningsvejledning

4 Tilsigtet brug

Vinopbevaringsskabet (også betegnet som vinkøleskab) er beregnet til anvendelse i lukkede bygninger, som f.eks.:

- I personalekøkkener i forretninger, på kontorer og andre arbejdsområder
- I landbrugssektoren
- På hoteller, moteller og andre overnatningsmuligheder
- På pensionater
- I cateringvirksomheder eller tilsvarende engrosvirksomheder

Vinkøleskabet er enten beregnet til anvendelse som apparat til indbygning eller som et fritstående apparat. Se monteringsanvisningerne.

Vinkøleskabet er udelukkende beregnet til anvendelse til opbevaring og temperaturstyring af vin. Der må kun opbevares lukkede og tætforseglede flasker i apparatet.

Vinkøleskabet er ikke egnet til at opbevare medicin eller at fryse fødevarer.

Dette vinkøleskab er kun egnet til dets beregnede formål og anvendelse i overensstemmelse med disse anvisninger.

Denne vejledning giver dig oplysninger om, hvad der er nødvendigt med henblik på en korrekt montering og/eller drift af vinkøleskabet. Dårlig montering og/eller ukorrekt drift eller vedligeholdelse medfører utilstrækkelig ydeevne og mulige fejl.

Producenten påtager sig intet ansvar for kvæstelser eller skader i forbindelse med produktet, der skyldes:

- ukorrekt samling eller forbindelse, inklusive for høj spænding
- ukorrekt vedligeholdelse eller brug af uoriginale reservedele, der ikke stammer fra producenten
- Ændringer af produktet uden udtrykkelig tilladelse fra producenten
- brug til andre formål end dem, der er beskrevet i vejledningen

Dometic forbeholder sig ret til at ændre produktets udseende og produktspecifikationer.

5 Teknisk beskrivelse

Alle modeller af vinkøleskabet er udstyret med:

- To temperaturzoner:
 - C18B, C46B, D18B, D46B: øvre zone: 4 °C til 12 °C
 - C18B, C46B, D18B, D46B: nedre zone: 12 °C til 22 °C
 - D42B: venstre og højre zone: 4 °C til 22 °C
- Automatisk afrimningsfunktion
- Sensorknapper
- Visning af temperatur i °C/°F
- Indvendig lysdiodelampe
- Temperatur-memory-funktion: Den indstillede temperatur gemmes, når vinkøleskabet er slukket.
- Temperaturovervågning: Der lyder en advarselstone, og temperaturdisplayet blinker, hvis den indvendige temperatur afviger væsentligt fra den indstillede temperatur.

Oversigt

**Nr. på
fig. 1,
side 3** **Betegnelse**

1	Betjeningspanel
2	Hylde
3	Justerbare fødder
4	Ventilationsgitter
–	Lås (kun for C18B og C46B)

Betjeningselementer

**Nr. på
fig. 2,
side 3** **Symbol** **Beskrivelse**

1		Tænd/sluk-knap
2		Øger den indstillede temperatur med 1 °C eller 1 °F for øverste eller vestre zone

Nr. på fig. 2, side 3	Symbol	Beskrivelse
3	▼	Reducerer den indstillede temperatur med 1 °C eller 1 °F for øverste eller venstre zone
4		Temperaturvisning (øverste eller venstre zone)
5		Temperaturvisning (nederste eller højre zone)
6	△	Øger den indstillede temperatur med 1 °C eller 1 °F for nederste eller højre zone
7	▼	Reducerer den indstillede temperatur med 1 °C eller 1 °F for nederste eller højre zone
8	☀	Tænder eller slukker den indvendige lysdiodelampe

6 Montering

6.1 Valg af monteringsstedet

Overhold følgende, når monteringsstedet vælges:

- Omgivelsestemperaturen skal være i overensstemmelse med klimaklassen. Ellers er det muligt, at den indvendige temperatur, som du har indstillet, ikke kan nås eller bibeholdes. Det kan også være tilfældet, hvis der er ekstreme udsving i omgivelsestemperaturen.

Den tiltænkte omgivelsestemperatur og klimaklassen kan findes i de tekniske data (se kapitlet „Tekniske data“ på side 146) og mærkepladen, som er placeret til venstre inde i vinkøleskabet.

- Gulvet skal være plant og tilstrækkeligt stabilt for at understøtte hele vinkøleskabets kapacitet.
 - Vinkøleskabet skal positioneres, så der er adgang til stikket.
 - Overhold henvisningerne vedr. elektrisk tilslutning, se kapitlet „Tilslutning af vinkøleskabet“ på side 138.
- Fjern alle de indvendige og udvendig emballagematerialer før opstillingen.

6.2 Indbygning af fritstående vinkøleskabe

Vinkøleskabet kan indbygges enten under en bordplade eller mellem skabe (fig. **3**, side 4).

Overhold følgende, når vinkøleskabet indbygges:

- Overhold installationsdimensionerne (fig. **4**, side 4).
- Sørg for, at døren åbner og lukker rigtigt på det valgte sted.
- Overskudsvarmen, der produceres af vinkøleskabet, skal suges ud via ventilationsåbninger på bagsiden eller på begge sider.

6.3 Montering af dørhåndtag

► Montér håndtaget som vist (fig. **5**, side 5 og fig. **6**, side 5).

6.4 Justering af fødderne

► Stil vinkøleskabet vandret ved hjælp af fødderne, der kan indstilles i højden (fig. **7**, side 6).

6.5 Justering af ventilationsgitteret

► Justér højden af ventilationsgitteret (fig. **8**, side 6).

6.6 Udskiftning af dørhængslet

Du kan også ændre dørens hængsel, så døren åbner mod venstre i stedet for mod højre.

1. Fortsæt som vist for at skifte dørhængslet (fig. **9**, side 7 til fig. **14**, side 9).
2. Vend dørgrebet (fig. **15**, side 10 og fig. **16**, side 10).

6.7 Tilslutning af vinkøleskabet

Overhold følgende, når vinkøleskabet tilsluttes:

- Lad vinkøleskabet stå oprejst i ca. 2 timer efter transporten, før du tilslutter det til strømforsyningen. Ellers kan der forekomme fejl i kølesystemet.
- Tilslut vinkøleskabet til en strømkreds, der er sikret med 15 A.
- Få stikdåsen og strømkredsen kontrolleret af en kvalificeret elektriker for at sikre, at stikdåsen har korrekt jordforbindelse. Brug ikke forlængerledninger eller en stikdåseliste.

- Strømkablet skal hvile sikkert bag vinkøleskabet og må ikke ligge eller hænge ubeskyttet.
- Kontrollér, at strømkablet ikke sidder i klemme, når vinkøleskabet skubbes på plads.
- ▶ Tilslut tilslutningskablets stik til vekselstrømnettet.
- ✓ Displayet tænder.

7 Betjening

7.1 Før første brug

Før den første brug skal vinkøleskabet af hygiejniske årsager rengøres indvendigt og udvendigt med en fugtig klud (se også kapitlet „Rengøring og vedligeholdelse“ på side 144).

7.2 Opbevaring af flasker

Overhold følgende henvisninger:

- Der må kun opbevares vinflasker, der er lukkede og forseglede.
- Du må ikke overbelaste vinkøleskabet.
- Dæk ikke hylderne med sølvpapir eller andre genstande, da dette forhindrer luftcirkulationen.
- Efter en strømafbrydelse, eller hvis vinkøleskabet har været slukket, skal du vente 3 til 5 minutter, før du tænder for vinkøleskabet igen.
- ▶ Placér flaskerne som vist på fig. **17**, side 11 til fig. **20**, side 12.

7.3 Energibesparelse

- Åbn kun vinkøleskabet, så tit og så længe det er nødvendigt.
- Undgå unødigt lave temperaturindstillinger.
- Placér hylderne og skufferne i overensstemmelse med deres position ved leveringen for at opnå optimalt energiforbrug.
- Kontrollér regelmæssigt, at dørens tætning stadig passer rigtigt.
- Rengør med regelmæssige mellemrum kondensatoren for støv og urenheder.

7.4 Til- og frakobling

- ▶ Tryk på knappen  i mindst 6 sekunder for at tænde og slukke.



7.5 Indstilling af temperaturen

Vær opmærksom på følgende for at undgå fødevarespild:

- Hold temperaturudsving så lave som muligt. Åbn kun vinkøleskabet, så tit og så længe det er nødvendigt. Opbevar vinflaskerne, så luften stadig kan cirkulere godt.
- Justér temperaturen til vinflaskernes mængde og type.



Indstilling af enheden (°C eller °F)

Du kan vælge, om temperaturen skal vises i fahrenheit eller celsius.

- ▶ Tryk på tasterne  og  samtidigt i to sekunder.
- ✓ Enheden ændres, og displayet viser temperaturen i den valgte enhed.

Forøgelse og reduktion af temperaturen

Temperaturen kan indstilles separat for de to zoner.



- ▶ Tryk på den tilsvarende knap  eller  for at indstille temperaturen.
- ✓ Displayet blinker, mens du justerer indstillingen.
- ✓ Når du har indstillet temperaturen, viser displayet den aktuelle indvendige temperatur.



BEMÆRK

Første gang vinkøleskabet bruges, eller hvis det ikke har været brugt i lang tid, kan den indvendige temperatur afvige fra den, som du har indstillet. Imens blinker temperaturdisplayet. Når den indstillede temperatur er nået efter et stykke tid, lyser temperaturdisplayet konstant.

Kontrol af den indstillede temperatur

- ▶ Tryk kortvarigt på knappen  eller .
- ✓ Den indstillede temperatur vises på displayet i 5 sekunder. Derefter viser displayet den aktuelle indvendige temperatur igen.

**BEMÆRK**

I tilfælde af at forsyningen af strøm afbrydes (strømsvigt, skift af kontakt) gemmes de forudgående indstillinger ikke. Temperaturen vender tilbage til standardtemperaturen.

Overvågning af temperaturen

Advarselssignalerne forhindrer, at temperaturen ikke ubemærket falder eller stiger for meget, hvilket kan påvirke vinenes kvalitet. Når vinkøleskabet har nået den indstillede temperatur, slukkes alarmerne, og temperaturdisplayet holder op med at blinke.

Der lyder en advarselstone, og temperaturdisplayet blinker i følgende tilfælde:

- Den indvendige temperatur afviger mere end 5 °C fra den indstillede temperatur.

Sådan slukker du advarselstonen før tiden:

- ▶ Tryk kortvarigt på knappen .
- ✓ Temperaturdisplayet blinker, indtil den indstillede temperatur er nået. Derefter lyser visningen konstant og angiver, at alarmsystemet er aktivt igen.

Opbevarings- og serveringstemperaturer for vin

Den anbefalede opbevaringstemperatur for hvidvin og rødvin er mellem 10 °C og 14 °C.

Serveringstemperaturen afhænger af oprindelsen og druen.

Region	Serveringstemperatur	
	Hvidvin	Rødvin
Bordeaux	12 °C	18 °C
Bourgogne	10 °C	16 °C
Loire	10 °C	15 °C
Languedoc	12 °C	18 °C
Alsace grand cru	12 °C	16 °C
Piedmont, Toskana	10 °C	18 °C
Rioja	12 °C	18 °C
Napa Valley	12 °C	16 °C
Australien	10 °C	16 °C

Region	Serveringstemperatur	
	Hvidvin	Rødvin
Chile	10 °C	18 °C
Likørvin	8 °C	–
Champagne	6 °C	–

7.6 Tilkobling og frakobling af den indvendige lysdiodelampe

- ▶ Tryk på knappen  i mindst 5 sekunder for at tænde og slukke.

7.7 Oplåsning af tasterne

- ▶ Tryk på knapperne  og  samtidigt i mindst 5 sekunder for at låse tasterne op.

Hvis der ikke er nogen betjening i 120 sekunder, låses tasterne automatisk.

7.8 Bevægelse af skabets hylder

Hyldeerne kan trækkes en tredjedel ud, så du nemt kan nå vinflaskerne.

Hyldeerne har et stop, der forhindrer, at de trækkes for langt ud.

- ▶ Gå frem som vist for at fjerne en af hyldeerne fra føringskinnen (fig. **21**, side 13).

7.9 Afrimning

Vinkøleskabet er udstyret med en automatisk afrimningsfunktion.

7.10 Frakobling og opbevaring af vinkøleskabet

Hvis du vil tage vinkøleskabet ud af drift i længere tid, skal du gå frem på følgende måde:

1. Tryk på knappen , indtil vinkøleskabet slukker.
 2. Afbryd strømkablet.
 3. Rengør vinkøleskabet (se kapitlet „Rengøring og vedligeholdelse“ på side 144).
- ✓ Døren forbliver åben og forhindrer på den måde, at der opstår lugtgener.

8 Fejlfinding

Kontakt en servicerepræsentant, hvis du ikke selv kan løse problemet.

Fejl	Mulig årsag	Afhjælpning
Vinkøleskabet fungerer ikke.	Vinkøleskabet er ikke tilsluttet en strømforsyning.	Tilslut vinkøleskabet.
	Vinkøleskabet er slukket.	Tænd vinkøleskabet.
	Fejlstrømsrelæet eller sikringen har udløst.	Tilkobling af sikkerhedsafbryderen, tilkobling eller udskiftning af sikringen
Vinkøleskabet er ikke koldt nok.	Temperaturen er ikke indstillet korrekt.	Kontrollér den indstillede temperatur.
	Omgivelsestemperaturen kan kræve en højere temperaturindstilling.	Indstil en højere temperatur.
	Døren blev åbnet tit.	Åbn ikke døren oftere end nødvendigt.
	Døren blev ikke lukket korrekt.	Luk døren rigtigt.
	Dørens tætning lukker ikke hermetisk.	Kontrollér, rengør eller udskift dørens tætning.
Vinkøleskabet tænder og slukker af sig selv.	Rumtemperaturen er højere end gennemsnittet.	Stil vinkøleskabet på et køligere sted.
	Skabet blev for nyligt fyldt med nye flasker.	Lad vinkøleskabet køre et stykke tid, indtil den indstillede temperatur er blevet nået.
	Døren blev åbnet tit.	Åbn ikke døren oftere end nødvendigt.
	Døren blev ikke lukket korrekt.	Luk døren rigtigt.
	Dørens tætning lukker ikke hermetisk.	Kontrollér, rengør eller udskift dørens tætning.

Fejl	Mulig årsag	Afhjælpning
Den indvendige lysdiodelampe fungerer ikke.	Vinkøleskabet er ikke tilsluttet en strømforsyning.	Tilslut vinkøleskabet.
	Fejlstrømsrelæet eller sikringen har udløst.	Tilkobling af sikkerhedsafbryderen, tilkobling eller udskiftning af sikringen
	Den indvendige lysdiodelampe blev slukket på betjeningspanelet.	Tænd den indvendige lysdiodelampe.
Vinkøleskabet vibrerer.	Vinkøleskabet står ikke helt vandret.	Stil vinkøleskabet vandret med de justerbare fødder.
Vinkøleskabet støjer ret kraftigt.	Støjen skyldes sandsynligvis kølemidlet, hvilket er normalt. Ved afslutningen af hver cyklus hører du lyde, der skyldes kølemidlets flow. Hvis der opstår temperaturudsving, kan sammentrækningen og udvidelsen af de indvendige vægge forårsage lyd af revner og knæk.	
	Vinkøleskabet står ikke helt vandret.	Stil vinkøleskabet vandret med de justerbare fødder.
Døren lukker ikke rigtigt.	Vinkøleskabet står ikke helt vandret.	Stil vinkøleskabet vandret med de justerbare fødder.
	Dørhængslet blev ikke udskiftet korrekt.	Kontrollér dørhængslet, og monter det korrekt igen.
	Dørtætningen er snavset.	Rengør dørtætningen.
	Hylderne er ikke anbragt korrekt.	Kontroller hylderne, og monter den korrekt.
Lysdiodedisplayet viser <i>EL</i> eller <i>EH</i> .	Temperatursensoren for lufttemperaturen i vinkøleskabet viser en fejl.	Reparationen kan kun foretages af en servicerepræsentant.

9 Rengøring og vedligeholdelse



ADVARSEL! Risiko for, at børn kan blive lukket inde

Før det gamle vinkøleskab bortskaffes:

- Fjern døren.
- Lad hylderne blive i apparatet, så børn ikke kan gå ind i det.

9.1 Rengøring



ADVARSEL! Fare for elektrisk stød

Afbryd altid strømmen til vinkøleskabet før rengøring og vedligeholdelse.



VIGTIGT! Fare for beskadigelse

- Anvend ikke skrappe rengøringsmidler eller hårde genstande ved rengøringen, da de kan beskadige vinkøleskabet.
- Anvend aldrig hårdt eller spidst værktøj til at fjerne islag eller til at løsne fastfrosne genstande.
- Anvend ikke mekaniske eller andre hjælpemidler til at fremskynde afrimningen.

- ▶ Rengør vinkøleskabet regelmæssigt, og når det er snavset, med en fugtig klud.
- ▶ Sørg for, at der ikke drypper vand ind i tætningerne. Det kan beskadige elektronikken.
- ▶ Tør vinkøleskabet af med en klud efter rengøringen.
- ▶ Kontroller regelmæssigt kondens afløbet.
Rengør om nødvendigt vand afløbet. Hvis det er tilstoppet, samler der sig vand på bunden af vinkøleskabet.

9.2 Udskiftning af aktivkulfilteret

Udskift aktivkulfilteret med et nyt en gang om året (fig. 22, side 13):

1. Drej filteret 90° med eller mod uret, og tag det ud.
2. Sæt det nye filter i.
3. Drej filteret 90° med eller mod uret, indtil det klikker på plads.

10 Garanti

Den lovbestemte garantiperiode gælder. Hvis produktet er defekt, bedes du kontakte din forhandler eller producentens afdeling i dit land (se dometic.com/dealer).

Ved reparation eller krav om garanti skal du medsende følgende bilag:

- En kopi af regningen med købsdato
- En reklamationsgrund eller en fejlbeskrivelse.

Vær opmærksom på, at egne eller uprofessionelle reparationer kan have sikkerhedsmæssige konsekvenser og kan gøre garantien ugyldig.

11 Bortskaffelse

Genbrug af produkter med batterier, genopladelige batterier eller lyskilder, der ikke kan udskiftes



► Hvis produktet indeholder batterier, genopladelige batterier eller lyskilder, der ikke kan udskiftes, skal du ikke fjerne dem før bortskaffelse.

► Hvis du vil bortskaffe produktet endegyldigt, skal du kontakte den nærmeste genbrugsstation eller din faghandel for at få de pågældende forskrifter om bortskaffelse.



► Produktet kan bortskaffes uden gebyr.

Genbrug af emballagemateriale





► Bortskaf så vidt muligt emballagemateriale sammen med det tilsvarende genbrugsaffald.



12 Tekniske data

For den aktuelle EU-overensstemmelseserklæring for dit apparat bedes du se den pågældende produktside på dometic.com eller kontakte producenten direkte (se dometic.com/dealer).

Du kan finde yderligere produktinformationer via QR-koden på energimærket på figurerne eller via eprel.ec.europa.eu.

	C 18B	C 46B
Forsyningsspænding:	220 – 240 V~ 50 Hz	
Samlet volumen:	55 l	128 l
Nominal indgangsstrøm:	60 W	110 W
Energiforbrug:	150 kWh/årligt	160 kWh/årligt
Klimaklasse:	SN, N	

	C 18B	C 46B
Temperaturområde for opbevaring: - øverste zone: - nederste zone:	4 °C til 12 °C 12 °C til 22 °C	
Tiltænkt udenomstemperatur for brug:	+10 °C til +32 °C	
Lydemission:	39 dB(A)	
Drivmiddel:	Cyclopentan	
Kølemiddel:	R600a	
Mål (B x H x D):	se fig. 23 , side 14	se fig. 24 , side 14
Vægt:	30 kg	42 kg
Godkendelse/certifikater:	  	

	D 18B	D 42B	D 46B
Forsyningsspænding:	220 – 240 V~ 50 Hz		
Samlet volumen:	55 l	120 l	128 l
Nominel indgangsstrøm:	60 W	110 W	110 W
Energiforbrug:	150 kWh/årligt	158 kWh/årligt	160 kWh/årligt
Klimaklasse:	SN, N		
Temperaturområde for opbevaring: - øverste/venstre zone: - nederste/højre zone:	4 °C til 12 °C 12 °C til 22 °C	4 °C til 22 °C 4 °C til 22 °C	4 °C til 12 °C 12 °C til 22 °C
Tiltænkt udenomstemperatur for brug:	+10 °C til +32 °C		
Lydemission:	39 dB(A)		
Drivmiddel:	Cyclopentan		
Kølemiddel:	R600a		
Mål (B x H x D):	se fig. 23 , side 14	se fig. 25 , side 15	se fig. 24 , side 14
Vægt:	30 kg	43,5 kg	42 kg
Godkendelse/certifikater:	  		

Läs och följ noggrant alla instruktioner, direktiv och varningar i den här produkthandboken för att säkerställa att du alltid installerar, använder och underhåller produkten på rätt sätt. Dessa instruktioner MÅSTE förvaras tillsammans med produkten.

Genom att använda produkten bekräftar du härmed att du noggrant har läst alla instruktioner, direktiv och varningar och att du förstår och är införstådd med att följa de villkor som anges här. Du är införstådd med att endast använda denna produkt i avsett syfte och i enlighet med instruktionerna, direktiven och varningarna som anges i denna produkthandbok samt i enlighet med alla gällande lagar och bestämmelser. Om du inte läser och följer instruktionerna och varningarna som anges här kan det leda till personskador på dig eller andra, eller till skador på produkten eller annan egendom i närheten. Denna produkthandbok, inklusive instruktionerna, direktiven och varningarna samt relaterad information, kan ändras och uppdateras. För uppdaterad produktinformation, besök documents.dometic.com.

Innehållsförteckning

1	Symbolförklaring	149
2	Säkerhetsanvisningar	150
3	Leveransomfattning	153
4	Avsedd användning	153
5	Teknisk beskrivning	154
6	Installation	155
7	Användning	157
8	Felsökning	161
9	Rengöring och skötsel	162
10	Garanti	163
11	Avfallshantering	164
12	Tekniska data	164

1 Symbolförklaring



WARNING!

Säkerhetsanvisning: Anger en farlig situation som, om den inte kan undvikas, kan leda till döden eller allvarlig personskada.



AKTA!

Säkerhetsanvisning: Anger en farlig situation som, om den inte kan undvikas, leder till lindrig eller måttlig personskada.

**OBSERVERA!**

Anger en situation som, om den inte kan undvikas, kan leda till materiell skada.

**ANVISNING**

Kompletterande information om användning av produkten.

2 Säkerhetsanvisningar

2.1 Allmänna säkerhetsanvisningar



WARNING! Om man underlåter att följa de här varningarna kan följden bli dödsfall eller allvarlig personskada.

Risk för dödsfall på grund av elektricitet

- Använd inte vinkylén om den uppvisar synliga skador.
- Om vinkyléns anslutningskabel skadas måste den, av säkerhetsskäl, bytas ut av tillverkaren, en servicerepresentant eller någon person med motsvarande behörighet.
- Reparationer på vinkylén får endast utföras av behörig personal. Icke fackmässiga reparationer kan medföra allvarliga risker.
- Kontrollera att elsladden inte har fastnat eller skadats i samband med placering av vinkylén.
- Placera inte ut flera bärbara uttag eller bärbara nätaggregat bakom vinkylén.
- Koppla in enheten i uttag med garanterat korrekt anslutning när enheten behöver jordas.

Brandrisk

- Kylmedlet i kylkretsloppet är lättantändligt.
Vid skador på kylkretsen:
 - Stäng av vinkylén.
 - Undvik öppen eld och gnistbildning.
 - Ventilera rummet nog.

Hälsorisk

- Barn från åtta års ålder, personer med nedsatt fysisk, sensorisk eller mental förmåga, eller personer med bristande erfarenhet och kunskaper får använda den här apparaten förutsatt att de hålls under uppsikt eller om de har fått anvisningar om hur man använder den här apparaten på ett säkert sätt och känner till vilka risker som är förknippade med användningen.
- Barn får inte leka med apparaten.
- Utan uppsikt får barn inte utföra rengörings- eller underhållsarbeten.
- Barn i åldrarna tre till åtta år får lasta in eller ut varor i eller ur vinkylen.
- Sätt fast vinkylen enligt installationsanvisningarna så att det inte uppstår risker till följd av instabilitet.
- Kontrollera att ventilationsöppningarna kring vinkylen och i den inbyggda konstruktionen inte blockeras.
- Påskynda inte avfrostningsprocessen genom att använda mekaniska anordningar eller andra verktyg som tillverkaren inte rekommenderar.
- Skada inte kylkretsen.
- Öppna aldrig kylkretsloppet.
- Använd inga elektriska apparater för arbeten inne i vinkylen, om inte apparaterna rekommenderas för sådan användning av tillverkaren.

Explosionsrisk

- Lagra inga ämnen som kan explodera i vinkylen, som t.ex. sprayburkar med brännbar drivgas.



AKTA! Om man underlåter att följa de här försiktighetsåtgärderna kan följden bli lindrig eller måttlig personskada.

Krossrisk

- Håll fingrarna borta från gångjärnen.

Hälsorisk

- Endast stängda och oöppnade flaskor får förvaras i apparaten.

**OBSERVERA! Risk för skada**

- Kontrollera att spänningsuppgifterna på typskylten stämmer överens med elförsörjningen på plats.
- Dra aldrig ut stickkontakten ur uttaget genom att dra i anslutningskabeln.
- Vinkylen är inte ämnad för lagring av frätande ämnen eller ämnen som innehåller lösningsmedel.

- Se till att utloppsöppningen alltid är ren.
- Transportera aldrig vinkylen vågrätt, eftersom olja kan rinna ut ur kompressorn.
- Ställ vinkylen i ett torrt utrymme, se till att den skyddas mot vattenstänk.

2.2 Använda vinkylen på ett säkert sätt



FARA! Om man underlåter att följa de här varningarna blir följden dödsfall eller allvarlig personskada.

Risk för dödsfall på grund av elektricitet

- Ta inte tag i avskalade ledningar med händerna.



AKTA! Om man underlåter att följa de här försiktighetsåtgärderna kan följden bli lindrig eller måttlig personskada.

Risk för dödsfall på grund av elektricitet

- Kontrollera innan vinkylen startas att elkabeln och stickkontakten är torra.

Hälsorisk

- Om dörren hålls öppen under lång tid finns det risk att man får en betydande ökning av temperaturen i vinkylen.
- Rengör med jämna mellanrum ytor som kan komma i kontakt med vinfaskor och åtkomliga avloppssystem.
- Om apparaten står tom under lång tid:
 - Stäng av vinkylen.
 - Avfrost vinkylen.
 - Rengör och torka vinkylen.
 - Lämna dörren öppen för att förhindra att det bildas mögel i vinkylen.



OBSERVERA! Risk för skada

- Ställ inte upp vinkylen i närheten av öppen eld eller andra värmekällor (värmeelement, starkt solljus, gasspisar osv.).
- **Risk för överhettning!**
Se till att värmen som alstras under användningen kan avledas ordentligt. Apparaten måste ha tillräckligt stort avstånd till väggen/andra föremål så att luften kan cirkulera fritt.
- Doppa aldrig ner vinkylen i vatten.
- Skydda vinkylen och kablarna mot värme och fukt.

- Se till att vinflaskorna inte vidrör väggarna i vinkylen.

3 Leveransomfattning

- Vinkyl
- Monterings- och bruksanvisning

4 Avsedd användning

Vinkylen är utformad för användning inomhus, som t.ex.:

- i personalkök, kontor eller andra arbetsområden
- i jordbrukssektorn
- på hotell, motell eller andra typer av inkvartering
- på bed-and-breakfast-verksamheter
- i personalmatsalar, vid catering eller liknande grossistverksamheter

Vinkylen är avsedd att användas antingen som inbyggd eller fristående apparat. Se installationsanvisningarna.

Vinkylen är endast avsedd för förvaring och temperaturreglering av viner. Endast stängda och öppnade flaskor får förvaras i apparaten.

Vinkylen är inte avsedd för förvaring av läkemedel eller djupfrysta livsmedel.

Vinkylen lämpar sig endast för avsedd användning i enlighet med dessa instruktioner.

Den här manualen informerar om vad som krävs för att installera och/eller använda vinkylen på rätt sätt. Felaktig installation och/eller användning eller felaktigt underhåll kommer leda till att produkten inte fungerar optimalt och riskerar gå sönder.

Tillverkaren åtar sig inget ansvar för personskador eller materiella skador på produkten som uppstår till följd av:

- felaktig montering eller anslutning, inklusive för hög spänning
- Felaktigt underhåll eller användning av reservdelar som inte är originaldelar från tillverkaren
- ändringar som utförts utan uttryckligt medgivande från tillverkaren
- användning för andra ändamål än de som beskrivs i denna bruksanvisning.

Dometic förbehåller sig rätten att ändra produktens utseende och specifikationer.

5 Teknisk beskrivning



Modellerna av vinkylen har:





- Två temperaturzoner:
 - C18B, C46B, D18B, D46B: övre zon: 4 °C till 12 °C
 - C18B, C46B, D18B, D46B: nedre zon: 12 °C till 22 °C
 - D42B: vänster och höger zon: 4 °C till 22 °C
- Automatisk avfrosthingsfunktion
- Sensorknappar
- °C/°F-temperaturvisning
- LED-innerlampa
- Temperaturminnesfunktion: Den inställda temperaturen sparas när vinkylen stängs av.
- Temperaturövervakning: En varningston ljuder och temperaturvisaren blinkar om innertemperaturen i en zon avviker från den inställda temperaturen.

Översikt

Nr i bild 1 , sida 3	Beteckning
1	Kontrollpanel
2	Hylla
3	Ställfötter
4	Ventilationsgaller
–	Lås (endast för C18B och C46B)

Reglage

Nr i bild 2 , sida 3	Sym-bol-	Beskrivning
1		På/Av-knapp
2		Ökar den inställda temperaturen med 1 °C eller 1 °F för den övre eller vänstra zonen

Nr i bild 2 , sida 3	Sym-bol-	Beskrivning
3		Minskar den inställda temperaturen med 1 °C eller 1 °F för den övre eller vänstra zonen
4		Temperaturvisning (övre eller vänstra zonen)
5		Temperaturvisning (nedre eller högra zonen)
6.		Ökar den inställda temperaturen med 1 °C eller 1 °F för den nedre eller högra zonen
7.		Sänker den inställda temperaturen med 1 °C eller 1 °F för den nedre eller högra zonen
8		Tänder och släcker LED-innerlampan

6 Installation

6.1 Välja monteringsplats

Beakta följande vid val av monteringsplats:

- Omgivningstemperaturen ska stämma överens med klimatklassen. Annars kan eventuellt inte innertemperaturen som du ställer in nås eller bibehållas. Detta kan också inträffa om det finns extrema variationer i omgivningstemperaturen.
Den avsedda omgivningstemperaturanvändningen och klimatklassen står i tekniska data (se kapitel "Tekniska data" på sidan 164) och på typskylten som sitter till vänster på insidan av vinkylen.
 - Underlaget måste vara jämnt och tillräckligt stabilt för att kunna bära vinkylen med fullt innehåll.
 - Vinkylen måste stå placerad så att kontakten kan nås.
 - Beakta anvisningarna om elektrisk anslutning, se kapitel "Ansluta vinkylen" på sidan 156.
- Ta ut alla inre och yttre förpackningsmaterial innan apparaten ställs upp.

6.2 Integrera fristående vinkylar

Vinkylen kan integreras antingen under en bänkskiva eller mellan andra skåp (bild **3**, sida 4).

Observera följande när du integrerar vinkylen:

- Observera monteringsmåttan (bild **4**, sida 4).
- Se till att dörren öppnas och stängs riktigt på den plats som har valts.
- Överskottsvärme som avges av vinkylen måste sugas ut genom ventilationsöppningar på baksidan och på sidorna.

6.3 Montera dörrhandtaget

- ▶ Montera handtaget enligt bilden (bild **5**, sida 5 och bild **6**, sida 5).

6.4 Justera fötterna

- ▶ Se till att vinkylen står vågrätt med hjälp av justerfötterna (bild **8**, sida 6).

6.5 Justera ventilationsgaller

- ▶ Justera ventilationsgallrets höjd (bild **7**, sida 6).

6.6 Ändra dörren

Det går även att ändra dörren så att den öppnas åt vänster istället för åt höger.

1. Ändra dörrrens gångjärn som bilderna visar (bild **9**, sida 7 till bild **14**, sida 9).
2. Byt plats på dörrhandtaget (bild **15**, sida 10 och bild **16**, sida 10).

6.7 Ansluta vinkylen

Observera följande när du ansluter vinkylen:

- Låt vinkylen stå upprätt i ca 2 timmar efter transport innan du ansluter den till eluttaget. Annars kan det uppstå störningar i kylningen.
 - Anslut vinkylen till en krets som är säkrad med 15 A.
 - Låt en behörig elektriker kontrollera uttaget och elkretsen för att säkerställa att uttaget är rätt jordat. Använd inte förlängningskabel eller grenuttag.
 - Elkabeln måste ligga säkert bakom vinkylen och får inte ligga eller hänga oskyddad.
 - Se till att elkabeln inte kläms när vinkylen skjuts på plats.
- ▶ Sätt i elsladdens stickkontakt i eluttaget.
- ✓ Displayen tänds.

7 Användning

7.1 Före den första användningen

Innan vinkylen används för första gången måste den rengöras på insidan och utsidan med en fuktig trasa med tanke på hygien (se även kapitel "Rengöring och skötsel" på sidan 162).

7.2 Förvara flaskor

Beakta följande:

- Förvara endast vin i stängda och oöppnade vinflaskor.
 - Lasta inte in för mycket i vinkylen.
 - Täck inte över hyllorna med aluminiumfolie eller andra föremål eftersom detta försämrar luftcirkulationen.
 - Vänta mellan 3 och 5 minuter innan du slår på vinkylen igen efter ett strömavbrott eller om den har varit avstängd.
- Placera flaskorna som i bild **17**, sida 11 till bild **20**, sida 12.

7.3 Spara energi

- Öppna inte vinkylen oftare och håll den inte öppen längre än nödvändigt.
- Undvik en onödigt låg temperatur inne i kylan.
- För bästa möjliga energiförbrukning ska du placera hyllorna och lådorna såsom de var placerade vid leveransen.
- Kontrollera med jämna mellanrum att dörrens tätning fortfarande sitter korrekt.
- Ta regelbundet bort damm och smuts från kondensatorn.

7.4 Slå på och stänga av

- Tryck på knappen  i minst 6 sekunder för att slå på och av.

7.5 Ställa in temperaturen

Observera följande så att du inte behöver kasta bort livsmedel:

- Temperaturen ska vara så jämn som möjligt. Öppna inte vinkylan oftare och håll den inte öppen längre än nödvändigt. Förvara vinflaskorna så att luften kan cirkulera.
- Justera temperaturen efter mängden och typen av vinflaskor.

Ställa in enheten (°C eller °F)

Du kan välja om temperaturen ska visas i Fahrenheit eller Celsius.

- ▶ Tryck på \triangle och ∇ samtidigt och håll dem nedtryckta i två sekunder.
- ✓ Enheten omvandlas och displayen visar temperaturen i vald enhet.

Höja och sänka temperaturen

Temperaturen kan ställas in separat för de två zonerna.

- ▶ Använd knapparna \triangle och ∇ för att ställa in temperaturen.
- ✓ Displayen blinkar medan du gör inställningen.
- ✓ När temperaturen har ställts in visas aktuell temperatur på displayen.



ANVISNING

När vinkylan används för första gången, eller om den inte har använts på länge, kan innertemperaturen avvika från den du ställt in. Under denna tid blinkar temperaturvisningen. När den inställda temperaturen har nåtts tänds temperaturvisningen konstant.

Kontrollera inställd temperatur

- ▶ Tryck kort på knappen \triangle eller ∇ .
- ✓ Den inställda temperaturen visas på displayen i 5 sekunder. Därefter visar displayen aktuell innertemperatur igen.



ANVISNING

Om spänningen försvinner (strömavbrott, byte av strömkälla) sparas inte de tidigare temperaturinställningarna. Temperaturen återgår till standardtemperaturen.

Övervaka temperaturen

Temperaturen kan alltså inte stiga eller sjunka för mycket utan att man märker det, tack vare varningssignalerna. Variationer kan påverka vinets kvalitet negativt. När vinkylan har nått den inställda temperaturen stängs varningssignalen av och temperaturdisplayen slutar blinka.

En varningston ljuder och temperaturvisningen blinkar i följande fall:

- Innertemperaturen avviker mer än 5 °C från inställd temperatur.

Stänga av alarmeret:

► Tryck kort på knappen .

- ✓ Temperaturvisaren blinkar tills inställd temperatur uppnås. Sedan lyser visaren konstant, vilket visar att alarmsystemet är aktivt igen.

Förvarings- och serveringstemperaturer för vin

Rekommenderad förvaringstemperatur för vitt vin och rött vin är mellan 10 °C och 14 °C.

Serveringstemperaturen beror på ursprung och druvsort.

Region	Serveringstemperatur	
	Vitt vin	Rött vin
Bordeaux	12 °C	18 °C
Bourgogne	10 °C	16 °C
Loire	10 °C	15 °C
Languedoc	12 °C	18 °C
Alsace grands crus	12 °C	16 °C
Piemonte, Toscana	10 °C	18 °C
Rioja	12 °C	18 °C
Napa Valley	12 °C	16 °C
Australien	10 °C	16 °C
Chile	10 °C	18 °C
Starkvin	8 °C	–
Champagne	6 °C	–

7.6 Slå på och av LED-innerlampan

- ▶ Tryck på knappen  i minst 5 sekunder för att slå på och av.

7.7 Låsa upp nycklarna

- ▶ Tryck på knapparna  och  samtidigt i minst 5 sekunder för att låsa upp knapparna.

Om ingen knapp trycks in under 120 sekunder kommer knapparna att låsas automatiskt.

7.8 Flytta skåphyllorna

Hyllorna kan dras ut till en tredjedel så att du enkelt kan nå vinflaskorna.

Hyllorna har ett stopp som förhindrar att de kan dras ut för långt.

- ▶ Fortsätt med att ta bort en av hyllorna från styrskenan som bilden visar (bild  21, sida 13).

7.9 Avfrostning

Vinkylen har automatisk avfrostningsfunktion.

7.10 Stänga av och förvara vinkylen

Om vinkylen ska stå oanvänd under en längre tid:

1. Tryck på knappen  tills vinkylen stängs av.
 2. Dra ut nätkabeln.
 3. Rengör vinkylen (se kapitel "Rengöring och skötsel" på sidan 162).
- ✓ Dörren är lite öppen; på så sätt förhindrar man att det bildas störande lukt.

8 Felsökning

Kontakta en servicerepresentant om du inte kan lösa ett problem på egen hand.

Fel	Möjlig orsak	Åtgärd
Vinkylen fungerar inte.	Vinkylen är inte ansluten till eluttaget.	Anslut vinkylen.
	Vinkylen är avstängd.	Slå på vinkylen.
	Jordfelsbrytaren eller säkringen har löst ut.	Slå på jordfelsbrytaren, slå på säkringen eller byt ut den.
Vinkylen är inte tillräckligt kall.	Temperaturen är inte rätt inställd.	Kontrollera inställd temperatur.
	Omgivningstemperaturen kan kräva en högre inställd temperatur.	Ställ in en högre temperatur.
	Dörren har öppnats ofta.	Öppna inte dörren i onödan.
	Dörren är inte ordentligt stängd.	Stäng dörren ordentligt.
	Dörrens tätninglist sluter inte tätt.	Kontrollera tätningen, rengör eller byt ut den.
Vinkylen slår på och av sig själv.	Rumstemperaturen är högre än normalt.	Ställ vinkylen på ett kallare ställe.
	Kylen har nyligen fyllts på med nya flaskor.	Låt vinkylen gå en stund tills inställd temperatur har nåtts.
	Dörren har öppnats ofta.	Öppna inte dörren i onödan.
	Dörren är inte ordentligt stängd.	Stäng dörren ordentligt.
	Dörrens tätninglist sluter inte tätt.	Kontrollera tätningen, rengör eller byt ut den.
LED-innerlampan fungerar inte.	Vinkylen är inte ansluten till eluttaget.	Anslut vinkylen.
	Jordfelsbrytaren eller säkringen har löst ut.	Slå på jordfelsbrytaren, slå på säkringen eller byt ut den.
	LED-innerlampan har stängts av på kontrollpanelen.	Slå på LED-innerlampan.

Fel	Möjlig orsak	Åtgärd
Vinkylen vibrerar.	Vinkylen står inte helt jämnt.	Jämna ut vinkylen med de ställbara fötterna.
Vinkylen verkar avge en massa ljud.	Oljudet orsakas troligen av köldmediet, vilket är normalt. I slutet av varje cykel hör du ljud som uppstår när köldmediet rinner. Om temperaturvariationer uppstår kan knäppande och smäl-lande ljud höras när innerväggarna dras ihop och vidgas.	
	Vinkylen står inte helt jämnt.	Jämna ut vinkylen med de ställbara fötterna.
Dörren stänger inte rik-tigt.	Vinkylen står inte helt jämnt.	Jämna ut vinkylen med de ställbara fötterna.
	Dörrens gångjärn har bytts ut fel-aktigt.	Kontrollera dörrens gångjärn och montera dem rätt.
	Dörrens tätning är smutsig.	Rengör dörrtätningen.
	Hyllorna är inte rätt monterade.	Kontrollera hyllorna och montera dem rätt.
LED-displayen visar <i>EL</i> eller <i>EH</i> .	Temperaturgivaren för lufttempe-raturen inuti vinkylen visar ett fel.	Detta kan bara repareras av en servicerepresentant.

9 Rengöring och skötsel



WARNING! Risk för att barn fastnar

Innan vinkylen omhändertas:

- Ta bort dörren.
- Låt hyllorna vara kvar i enheten så att barn inte kan klättra in.

9.1 Rengöring



WARNING! Risk för dödsfall på grund av elektricitet

Koppla alltid bort vinkylen från elnätet före rengöring och skötsel.

**OBSERVERA! Risk för skada**

- Använd inga starka rengöringsmedel eller hårda föremål vid rengöring eftersom dessa kan skada vinkylens.
- Avlägsna aldrig isbeläggningar eller fastfrosna föremål med hårda eller vassa/spetsiga verktyg.
- Använd inga mekaniska föremål eller andra hjälpmedel för att skynda på avfrostningen.

- ▶ Rengör vinkylens regelbundet och vid behov med en fuktig trasa.
- ▶ Se till att det inte kommer in vatten i tätningarna. Elektroniken kan skadas.
- ▶ Torka av vinkylens med en trasa efter rengöringen.
- ▶ Kontrollera utloppet för smältvatten regelbundet.
Rengör utloppet för smältvatten vid behov. Om det är tilltäppt samlas vatten på botten av vinkylens.

9.2 Byta ut aktivkolfiltret

Byt ut det aktiva kolfiltret en gång om året (bild **22**, sida 13):

1. Vrid filtret 90° medurs eller moturs och ta bort det.
2. Sätt in ett nytt filter.
3. Vrid filtret 90° medurs eller moturs tills det klickar på plats.

10 Garanti

Den lagstadgade garantitiden gäller. Kontakta din återförsäljare eller tillverkarens avdelningskontor i ditt land (se dometic.com/dealer) om produkten är defekt.

Vid reparations- och garantiärenden ska följande dokument skickas med när du returnerar produkten:

- En kopia på fakturan med inköpsdatum
- En reklambeskrivning eller felbeskrivning

Observera att självständiga eller icke professionella reparationer kan påverka säkerheten och leda till att garantin blir ogiltig.

11 Avfallshantering

Återvinning av produkter med icke-utbytbara batterier, laddningsbara batterier eller ljuskällor



- Om produkten innehåller icke-utbytbara batterier, laddningsbara batterier eller ljuskällor behöver du inte avlägsna dem före kassering.
- När produkten slutgiltigt tas ur bruk: Informera dig om gällande bestämmelser hos närmaste återvinningscentral eller hos återförsäljaren.



- Produkten kan kasseras utan avgift.

Återvinning av förpackningsmaterial



- Lämna om möjligt förpackningsmaterialet till återvinning.

12 Tekniska data

Se respektive produktsida på dometic.com eller kontakta tillverkaren för aktuell EU-försäkran om överensstämmelse för din apparat (gå till dometic.com/dealer).

Läs in QR-koden på energimärkningen i bilderna för mer information om produkten eller besök eprel.ec.europa.eu.

	C18B	C46B
Försörjningsspänning:	220–240 V~ 50 Hz	
Total volym:	55 l	128 l
Nominell ingångsspänning:	60 W	110 W
Energiförbrukning:	150 kWh/år	160 kWh/år
Klimatklass:	SN, N	
Förvaringstemperaturområde:		
– övre zon:	4 °C till 12 °C	
– nedre zon:	12 °C till 22 °C	
Avsedd användning av omgivningstemperaturen:	+10 °C till +32 °C	
Bulleremission:	39 dB(A)	
Medium:	Cyklopentan	

	C18B	C46B
Köldmedium:	R600a	
Mått (B x H x D):	se bild 23 , sida 14	se bild 24 , sida 14
Vikt:	30 kg	42 kg
Provning/certifikat:		

	D18B	D42B	D46B
Försörjningsspänning:	220 – 240 V~ 50 Hz		
Total volym:	55 l	120 l	128 l
Nominell ingångsspänning:	60 W	110 W	110 W
Energiförbrukning:	150 kWh/år	158 kWh/år	160 kWh/år
Klimatklass:	SN, N		
Förvaringstemperaturområde:			
– övre/vänster zon:	4 °C till 12 °C	4 °C till 22 °C	4 °C till 12 °C
– nedre/höger zon:	12 °C till 22 °C	4 °C till 22 °C	12 °C till 22 °C
Avsedd användning av omgivningstemperaturen:	+10 °C till +32 °C		
Bulleremission:	39 dB(A)		
Medium:	Cyklopentan		
Köldmedium:	R600a		
Mått (B x H x D):	se bild 23 , sida 14	se bild 25 , sida 15	se bild 24 , sida 14
Vikt:	30 kg	43,5 kg	42 kg
Provning/certifikat:			

Vennligst les disse instruksjonene nøye og følg alle instruksjoner, retningslinjer og advarsler som er inkludert i denne produktveiledningen for å sikre at du installerer, bruker og vedlikeholder produktet ordentlig til enhver tid. Disse instruksjonene MÅ følge med dette produktet.

Ved å bruke dette produktet bekrefter du at du har lest alle instruksjoner, retningslinjer og advarsler nøye, og at du forstår og aksepterer å overholde betingelsene og vilkårene slik de er presentert her. Du godtar å bruke dette produktet kun til tiltenkt formål og anvendelse, og i samsvar med instruksjonene, retningslinjene og advarslene slik de er presentert i denne produktveiledningen, så vel som i samsvar med alle gjeldende lovbestemmelser og forskrifter. Hvis instruksjonene og advarslene som er presentert her, ikke blir lest og fulgt, kan dette resultere i personskader hos deg selv eller andre, skade på produktet eller skade på annen eiendom i nærheten. Denne produktveiledningen, inkludert instruksjonene, retningslinjene og advarslene, samt relatert dokumentasjon, kan være underlagt endringer og oppdateringer. For oppdatert produktinformasjon, se documents.dometic.com.

Innhold

1	Symbolforklaring	167
2	Sikkerhetsregler	168
3	Leveringsomfang	171
4	Tiltenkt bruk	171
5	Teknisk beskrivelse	172
6	Montasje	173
7	Betjening	175
8	Feilsøking	179
9	Rengjøring og vedlikehold	181
10	Garanti	182
11	Avfallsbehandling	182
12	Tekniske spesifikasjoner	182

1 Symbolforklaring



ADVARSEL!

Sikkerhetsregel: Kjennetegner en farlig situasjon som - dersom den ikke unngås - kan resultere i alvorlige personskader, eventuelt med døden til følge.



FORSIKTIG!

Sikkerhetsregel: Kjennetegner en farlig situasjon som - dersom den ikke unngås - kan resultere i mindre til moderate personskader.

**PASS PÅ!**

Kjennetegner en situasjon som - dersom den ikke unngås - kan resultere i materielle skader.

**MERK**

Ytterligere informasjon om betjening av produktet.

2 Sikkerhetsregler

2.1 Grunnleggende sikkerhet



ADVARSEL! Manglende overholdelse av disse advarslene kan resultere i alvorlige personskader, eventuelt med døden til følge.

Fare for elektrisk støt

- Vinkjøleskapet må ikke benyttes hvis det har synlige skader.
- Hvis strømkabelen til vinkjøleskapet er skadet, må den skiftes ut av produsenten, et serviceverksted eller en annen kvalifisert person for å forhindre sikkerhetsfarer.
- Reparasjoner på vinkjøleskapet må kun utføres av kvalifiserte fagfolk. Usakkyndige reparasjoner kan føre til alvorlige farer.
- Ved plassering av vinkjøleskapet må det sikres at tilførselsledningen ikke sitter fast eller skades.
- Ikke plasser mobile grenuttak eller mobile strømforsyninger bak vinkjøleskapet.
- Plugg apparatet til kontakter som sikrer en ordentlig forbindelse, spesielt når apparatet trenger å jordes.

Brannfare

- Kjølemiddelet i kjølemiddelkretsløpet er lett antennelig. Ved skader på kjølemiddelkretsløpet:
 - Slå av vinkjøleskapet.
 - Unngå åpen ild og gnister.
 - Sørg for god ventilasjon i rommet.

Helsefare

- Dette apparatet kan brukes av barn fra 8 år og oppover og personer med reduserte fysiske, sensoriske eller mentale evner eller som mangler erfaring og kunnskap, hvis de er under oppsyn eller har fått veiledning i hvordan apparatet brukes på en forsvarlig måte og forstår hvilke farer det innebærer.
- Barn må ikke leke med apparatet.
- Rengjøring og vedlikehold skal ikke utføres av barn uten at de er under oppsyn.
- Barn i alderen 3–8 år kan laste inn og ut av vinkjøleskapet.
- For å unngå farer som følge av en manglende stabilitet på vinkjøleskapet, må det festes i samsvar med monteringsanvisningene.
- Hold ventilasjonsåpninger i kabinettet eller innbyggingsstrukturen rundt vinkjøleskapet fri for hindringer.
- Ikke bruk mekaniske gjenstander eller andre midler til å fremskynde avrimingsprosessen, med mindre de er anbefalt av produsenten.
- Unngå å skade kuldekretsløpet.
- Kjølekretsløpet må ikke åpnes under noen omstendigheter.
- Ikke bruk elektriske apparater inne i vinkjøleskapet, med mindre produsenten anbefaler slik bruk av slike apparatene.

Eksplisjonsfare

- Ikke lagre eksplosjonsfarlige stoffer, som f.eks. spraybokser med drivgass, i vinkjøleskapet.



FORSIKTIG! Manglende overholdelse av disse forsiktighetsvarslene kan resultere i mindre til moderate personskader.

Klemfare

- Ikke grip i hengselet.

Helsefare

- Det er kun flasker som fortsatt er lukket og forseglet som kan lagres i apparatet.



PASS PÅ! Fare for skader

- Kontroller at spenningsspesifikasjonen på dataskiltet stemmer overens med den foreliggende strømforsyningen.
- Trekk aldri ut støpselet fra stikkkontakten etter tilkoblingskabelen.
- Vinkjøleskapet er ikke egnet for lagring av etsende eller løsemiddelholdige stoffer.

- Avløpsåpningen må holdes ren.
- Vinkjøleskapet må ikke transporteres i vannrett stilling, ellers kan oljen renne ut av kompressoren.
- Sett vinkjøleskapet på et tørt sted som er beskyttet mot vannsprut.

2.2 Sikkerhet ved bruk av vinkjøleskapet



FARE! Manglende overholdelse av disse advarslene resulterer i alvorlige personskader, eventuelt med døden til følge.

Fare for elektrisk støt

- Ikke berør blanke ledninger med bare hender.



FORSIKTIG! Manglende overholdelse av disse forsiktighetsvarslene kan resultere i mindre til moderate personskader.

Fare for elektrisk støt

- Før du starter opp vinkjøleskapet, må du forsikre deg om at strømledningen og pluggen er tørre.

Helsefare

- Hvis døren åpnes i lang tid kan temperaturen i vinkjøleskapet øke betydelig.
- Overflater som kan komme i kontakt med vinflasker og tilgjengelige deler av dreneringssystemet må rengjøres regelmessig.
- Hvis enheten blir værende tom over lengre tid:
 - Slå av vinkjøleskapet.
 - Sørg for å avrime vinkjøleskapet.
 - Rengjør og tørk av vinkjøleskapet.
 - La døren stå åpen for å unngå muggdannelse inne i vinkjøleskapet.



PASS PÅ! Fare for skader

- Ikke plasser vinkjøleskapet i nærheten av åpen ild eller andre varmekilder (varmeovner, direkte sollys, gassovner osv.).
- **Fare for overoppheting!**
Påse at varme som oppstår under drift alltid blir tilstrekkelig ventilert bort. Påse at apparatet står langt nok unna vegger eller gjenstander, slik at luften kan sirkulere.
- Senk aldri vinkjøleskapet ned i vann.
- Beskytt vinkjøleskapet og kabelen mot varme og fuktighet.
- Påse at vinflaskene ikke kommer i kontakt med veggene i kjølerommet.

3 Leveringsomfang

- Vinkjøler
- Monterings- og bruksanvisning

4 Tiltent bruk

Vinkjøleskapet (også henvist til som vinkjøler) er konstruert for bruk i lukkede bygninger, slik som:

- Personalkjøkken i butikker, kontorer og andre arbeidsplasser
- Landbrukssektoren
- Hoteller, moteller og andre overnattingssteder
- Bed & Breakfast-steder
- Catering eller lignende grossistvirksomhet

Vinkjøleren er ment til å brukes enten som et innebygd apparat, eller som et frittstående apparat. Se monteringsinstruksjonene.

Vinkjøleren er ment til å brukes kun til oppbevaring og temperaturkontroll av vin. Det er kun flasker som fortsatt er lukket og forseglet som kan lagres i apparatet.

Vinkjøleren er ikke egnet for oppbevaring av medikamenter eller nedfrysing av matvarer.

Denne vinkjøleren er kun egnet for det tiltenkte formålet og anvendelsen i samsvar med disse instruksjonene.

Denne bruksanvisningen gir informasjon som er nødvendig for korrekt montering og/eller drift av vinkjøleren. Dårlig montering og/eller upassende drift eller vedlikehold vil resultere i en utilfredsstillende ytelse og en mulig svikt.

Produsenten påtar seg intet ansvar for personskader eller materielle skader på produktet som følge av:

- Ikke korrekt montering eller tilkobling, inkludert for høy spenning
- Ikke korrekt vedlikehold eller bruk av reservedeler som ikke er levert av produsenten
- Endringer på produktet uten at det er gitt uttrykkelig godkjenning av produsenten
- Bruk til andre formål enn det som er beskrevet i denne bruksanvisningen

Dometic forbeholder seg rettigheten til å endre produktets utseende og produktspesifikasjoner.

5 Teknisk beskrivelse

Modellene av vinkjøleskap er utstyrt med:

- To temperatursoner:
 - C18B, C46B, D18B, D46B: øvre sone: 4 °C til 12 °C
 - C18B, C46B, D18B, D46B: nedre sone: 12 °C til 22 °C
 - D42B: høyre og venstre sone: 4 °C til 22 °C
- Automatisk avrimingsfunksjon
- Sensortaster
- °C/°F-temperaturdisplay
- Innvendig LED-lampe
- Temperaturminnefunksjon: Den innstilte temperaturen lagres når vinkjøleskapet slås av.
- Temperaturovervåking: En varseltone høres og temperaturindikatoren blinker når innvendig temperatur i en sone avviker betydelig fra den innstilte temperaturen.



Oversikt

**Nr. i
fig. 1, Betegnelse
side 3**

1	Betjeningspanel
2	Hylle
3	Justerbare føtter
4	Luftegitter
–	Lås (kun for C18B og C 46B)

Styrelementer

**Nr. i
fig. 2, Symbol Beskrivelse
side 3**

1		Av/på-knapp
2		Øker den innstilte temperaturen med 1 °C eller 1 °F for øvre eller venstre sone

Nr. i fig. 2, side 3	Symbol	Beskrivelse
3	▼	Senker den innstilte temperaturen med 1 °C eller 1 °F for øvre eller venstre sone
4		Temperaturdisplay (øvre eller venstre sone)
5		Temperaturdisplay (nedre eller høyre sone)
6	△	Øker den innstilte temperaturen med 1 °C eller 1 °F for nedre eller høyre sone
7	▼	Senker den innstilte temperaturen med 1 °C eller 1 °F for nedre eller høyre sone
8	☀	Slår den innvendige LED-lampen på eller av

6 Montasje

6.1 Velge montasjested

Vær oppmerksom på følgende ved valg av montasjested:

- Omgivelsestemperaturen skal være i samsvar med klimaklassen. Ellers kan den innvendige temperaturen muligvis ikke nås eller opprettholdes. Det kan også være tilfellet hvis omgivelsestemperaturen varierer kraftig.
Tiltenkt omgivelsestemperatur for bruk og klimaklasse er å finne i de tekniske spesifikasjonene (se kapittel «Tekniske spesifikasjoner» på side 182) og på typeskiltet, som er plassert på venstre side av vinkjøleskapet.
 - Underlaget må være jevnt og tilstrekkelig stabil til å tåle vekten av vinkjøleskapet ved full kapasitet.
 - Vinkjøleskapet må plasseres slik at strømpluggen er tilgjengelig.
 - Følg anvisningene for elektrisk tilkobling, se kapittel «Tilkobling av vinkjøleskapet» på side 174.
- Fjern alle utvendige og innvendige emballasjematerialer før installasjonen.

6.2 Integrasjon av frittstående vinkjøleskap

Vinkjøleskapet kan plasseres under en benkeplate eller mellom andre skap (fig. 3, side 4).

Følg disse anvisningene ved integrasjon av vinkjøleskapet:

- Ta hensyn til monteringsmålene (fig. **4**, side 4).
- Forsikre deg om at døren kan åpnes og lukkes uhindret på det valgte stedet.
- Overskuddsvarme fra vinkjøleskapet må kunne føres bort via ventilasjonsåpninger bak og på sidene.

6.3 Montere dørhåndtaket

- ▶ Monter håndtaket som vist (fig. **5**, side 5 og fig. **6**, side 5).

6.4 Juster føttene

- ▶ Juster vinkjøleskapet ved hjelp av de høydejusterbare føttene (fig. **7**, side 6).

6.5 Justere ventilasjonsristen

- ▶ Juster høyden til ventilasjonsristen (fig. **8**, side 6).

6.6 Endre dørhengsel

Du kan endre dørhengslene slik at døren åpnes mot venstre i stedet for mot høyre.

1. Fortsett som vist for å endre dørhengselen (fig. **9**, side 7 til fig. **14**, side 9).
2. Snu dørhåndtaket (fig. **15**, side 10 og fig. **16**, side 10).

6.7 Tilkobling av vinkjøleskapet

Følg disse anvisningene ved tilkobling av vinkjøleskapet:

- La vinkjøleskapet stå oppreist i omtrent 2 timer etter transporten før du kobler det til strømforsyningen. Hvis dette ikke blir gjort, kan det oppstå feil i kjølesystemet.
- Koble vinkjøleskapet til en strømkrets med 15 A sikring.
- Få uttaket og strømkretsen kontrollert av en kvalifisert elektriker for å sikre at uttaket er riktig jordet. Ikke bruk en skjøteledning eller flerstikksuttak.
- Strømkabelen må hvile trygt på baksiden av vinkjøleskapet og ikke ligge eller henge ubeskyttet.
- Se til at strømkabelen ikke kommer i klem når du skyver vinkjøleskapet på plass.
- ▶ Koble pluggen på tilkoblingskabelen til vekselstrømnettet.
- ✓ Displayet slås på.

7 Betjening

7.1 Før første gangs bruk

Av hygieniske årsaker må vinkjøleskapet rengjøres innvendig og utvendig med en fuktig klut før første gangs bruk (se også kapittel «Rengjøring og vedlikehold» på side 181).

7.2 Lagre flasker

Følg disse rådene:

- Oppbevar kun vin i lukkede og fortsatt forseglede flasker.
- Ikke overfyll vinkjøleskapet.
- Ikke dekk til hyllene med aluminiumsfolie eller noen andre gjenstander, da dette forhindrer luftsirkulasjonen.
- Etter et strømbrudd eller hvis vinkjøleskapet har vært avslått: Vent i 3–5 minutter før du slår det på igjen.

► Plasser flaskene som vist i fig. **17**, side 11 til fig. **20**, side 12.

7.3 Spare strøm

- Ikke åpne vinkjøleskapet oftere eller lengre enn nødvendig.
- Unngå unødvendig høy innetemperatur.
- For et optimalt strømforbruk plasserer du hyllene og skuffene i henhold til posisjonen deres ved levering.
- Kontroller regelmessig at dørtetningen fortsatt passer riktig.
- Rengjør kondensatoren regelmessig for støv og forurensinger.

7.4 Slå av og på

► For å slå av og på trykker du på -tasten i minst 6 sekunder.

7.5 Temperaturinnstilling

For å unngå matsvinn, skal du gjøre følgende:

- Hold temperatursvingningen så lav som mulig. Ikke åpne vinkjøleskapet oftere eller lengre enn nødvendig. Lagre vinflaskene på en slik måte at luften kan sirkulere godt.
- Tilpass temperaturen etter mengde og type vinflasker.

Innstilling av enhet (°C eller °F)

Du kan velge å vise temperaturen enten i Celsius eller Fahrenheit.

- ▶ Trykk tastene \triangle og ∇ samtidig i to sekunder.
- ✓ Enheten skiftes om, og displayet viser temperaturen i den valgte enheten.

Øke og senke temperaturen

Temperaturen kan stilles inn separat for de to sonene.

- ▶ Trykk på knappen \triangle eller ∇ for å stille inn temperaturen.
- ✓ Displayet blinker mens du tilpasser innstillingen.
- ✓ Når du har stilt inn temperaturen, viser displayet den momentane innvendige temperaturen.



MERK

Ved bruk av vinkjøleskapet for første gang, eller hvis det ikke har blitt brukt på lang tid, kan den innvendige temperaturen avvike fra den du har stilt inn. Temperaturindikeringen blinker så lenge dette varer. Når den innstilte temperaturen er nådd, lyser temperaturvisningen kontinuerlig opp.

Kontrollere den innstilte temperaturen

- ▶ Trykk kort på knappen \triangle eller ∇ .
- ✓ Den innstilte temperaturen vises på displayet i 5 sekunder. Deretter viser displayet den aktuelle innvendige temperaturen igjen.



MERK

Ved avbrudd i strømforsyningen (strømsvikt, omkobling) lagres ikke tidligere temperaturinnstillinger. Temperaturen går da tilbake til standardtemperaturen.

Overvåke temperaturen

Varselsignaler forhindrer at temperaturen ubemerket kan falle eller stige for kraftig, noe som kan påvirke kvaliteten på vinen. Når vinkjøleskapet har nådd den innstilte temperaturen, stanser varselsignalet og temperaturindikatoren slutter å blinke.

En varsel-tone høres og temperaturindikatoren blinker i de følgende tilfellene:

- Hvis den innvendige temperaturen avviker mer enn 5 °C fra den innstilte verdien.

Slik slår du av varsel-tonen før tiden:

► Trykk kort på knappen .

- ✓ Temperaturindikatoren blinker til innstilt temperatur er nådd. Deretter lyser indikatoren konstant og indikerer at alarmsystemet er aktivt igjen.

Lagings- og serveringstemperatur for vin

Den anbefalte temperaturen for lagring av hvitvin og rødvin ligger mellom 10 °C og 14 °C.



Serveringstemperaturen avhenger av vinens opprinnelse og druesorten.

Region	Serveringstemperatur	
	Hvitvin	Rødvin
Bordeaux	12 °C	18 °C
Bourgogne	10 °C	16 °C
Loire	10 °C	15 °C
Languedoc	12 °C	18 °C
Alsace grands crus	12 °C	16 °C
Piemonte, Toscana	10 °C	18 °C
Rioja	12 °C	18 °C
Napa Valley	12 °C	16 °C
Australia	10 °C	16 °C
Chile	10 °C	18 °C
Likør	8 °C	–
Champagne	6 °C	–

7.6 Slå på og av den innvendige LED-lampen

- For å slå av og på trykker du på knappen  i minst 5 sekunder.

7.7 Låse opp knappene

- For å frigi knappene, må du holde knappene  og  trykket samtidig i minst 5 sekunder.

Hvis det ikke foretas betjeningshandlinger innen 120 sekunder, låses knappene automatisk.

7.8 Flytte skaphyllene

Hyllene kan trekkes ut med en tredel, slik at du får enkelt tak i vinflaskene.

Hyllene har en stopper som hindrer dem i å trekkes for lang ut.

- Gå frem som vist for å fjerne hyllene fra føringskinnene (fig. **21**, side 13).

7.9 Avriming

Vinkjøleskapet er utstyrt med en automatisk avrimingsfunksjon.

7.10 Slå av og lagre vinkjøleskapet

Hvis vinkjøleskapet ikke skal brukes over lengre tid, gjør du følgende:

1. Trykk på knappen  helt til vinkjøleskapet slås av.
 2. Koble fra strømkabelen.
 3. Rengjør vinkjøleskapet (se kapittel «Rengjøring og vedlikehold» på side 181).
- ✓ Døren forblir åpen, og hindrer at det dannes lukt.

8 Feilsøking

Hvis du ikke kan løse problemet på egen hånd, ta kontakt med et serviceverksted.

Feil	Mulig årsak	Løsning
Vinkjøleskapet fungerer ikke.	Vinkjøleskapet er ikke koblet til strømmettet.	Koble til vinkjøleskapet.
	Vinkjøleskapet er slått av.	Så på vinkjøleskapet.
	En jordfeilbryter eller sikring er utløst.	Slå på jordfeilbryteren, slå på sikringen evt. skift den.
Vinkjøleskapet er ikke kaldt nok.	Temperaturen er ikke riktig innstilt.	Kontroller den innstilte temperaturen.
	Omgivelsestemperaturen kan kreve en høyere temperaturinnstilling.	Still inn en høyere temperatur.
	Døren har blitt åpnet ofte.	Ikke åpne døren oftere enn nødvendig.
	Døren ble ikke korrekt lukket.	Lukk døren riktig.
	Døren er ikke hermetisk lukket.	Kontroller dørtettpakningen, rengjør den eller bytt den ut.
Vinkjøleskapet slår seg av og på av seg selv.	Romtemperaturen er høyere enn vanlig.	Plasser vinkjøleskapet på et kjøligere sted.
	Skapet ble nylig påfylt med nye flasker.	La vinkjøleskapet stå på en stund inntil den innstilte temperaturen er nådd.
	Døren har blitt åpnet ofte.	Ikke åpne døren oftere enn nødvendig.
	Døren ble ikke korrekt lukket.	Lukk døren riktig.
	Døren er ikke hermetisk lukket.	Kontroller dørtettpakningen, rengjør den eller bytt den ut.

Feil	Mulig årsak	Løsning
Den innvendige LED-lampen virker ikke.	Vinkjøleskapet er ikke koblet til strømmettet.	Koble til vinkjøleskapet.
	En jordfeilbryter eller sikring er utløst.	Slå på jordfeilbryteren, slå på sikringen evt. skift den.
	Den innvendige LED-lampen ble slått av på betjeningspanelet.	Slå på den innvendige LED-lampen.
Vinkjøleskapet vibrerer.	Vinkjøleskapet står ikke i vater.	Juster vinkjøleskapets posisjon ved hjelp av de justerbare føttene.
Vinkjøleskapet lager mye støy.	Støyen er trolig forårsaket av kjølemiddelet, noe som er normalt. På slutten av hver syklus vil du høre lyder som lages av kjølemiddelstrømmen. Hvis det oppstår temperatursvingninger, kan eventuelt konsentrasjonen og utvidelsen av de indre veggene forårsake knalende og knakende lyder.	
	Vinkjøleskapet står ikke i vater.	Juster vinkjøleskapets posisjon ved hjelp av de justerbare føttene.
Døren lukkes ikke riktig.	Vinkjøleskapet står ikke i vater.	Juster vinkjøleskapets posisjon ved hjelp av de justerbare føttene.
	Dørhengselet ble ikke skiftet på korrekt måte.	Kontroller dørhengselet og monter det riktig.
	Dørtetningen er tilsmusset.	Rengjør dørtettpakningen.
	Hyllene er ikke satt inn korrekt.	Sjekk hyllene og sett dem inn korrekt.
LED-displayet viser <i>EL</i> eller <i>EH</i> .	Temperatursensoren for lufttemperatur inne i vinkjøleskapet viser en feil.	Denne reparasjonen kan kun utføres av et serviceverksted.

9 Rengjøring og vedlikehold



ADVARSEL! Fare for at barn blir innestengt

Før vinkjøleskapet skal avfallsbehandles:

- Fjern døren.
- La hyllene bli værende i kjøleskapet, slik at barn ikke kan gå inn i det.

9.1 Rengjøring



ADVARSEL! Fare for elektrisk støt

Koble alltid vinkjøleskapet fra strømmettet før rengjøring og stell.



PASS PÅ! Fare for skader

- Ikke bruk ikke skurende vaskemidler eller harde gjenstander til rengjøring, da det kan skade vinkjøleskapet.
- Bruk aldri harde eller spisse redskaper for å fjerne islag eller for å løsne fastfrosne gjenstander.
- Ikke bruk mekaniske eller andre hjelpemidler for å fremskynde avrimingen.

- ▶ Rengjør vinkjøleskapet med en fuktig klut regelmessig og hvis det er tilsmusset.
- ▶ Pass på at det ikke drypper vann inn i pakningene. Dette kan skade elektronikken.
- ▶ Etter rengjøringen tørkes vinkjøleskapet med en klut.
- ▶ Kontroller kondensvannutløpet regelmessig.
Rengjør kondensvannutløpet ved behov. Ved tilstopping samles det opp kondensvann på bunnen av vinkjøleskapet.

9.2 Skift ut det aktive kullfilteret

Erstatt det aktive kullfilteret med et nytt én gang i året (fig. **22**, side 13):

1. Drei filteret 90° med klokka eller mot klokka og fjern det.
2. Sett inn det nye filteret.
3. Drei filteret 90° med klokka eller mot klokka inntil det klikker på plass.

10 Garanti

Lovmessig garantitid gjelder. Hvis produktet er defekt, ta kontakt med forhandleren eller produsentens filial i landet (se dometic.com/dealer).

Ved henvendelser vedrørende reparasjon eller garanti, må du sende med følgende dokumentasjon:

- Kopi av kvitteringen med kjøpsdato
- Årsak til reklamasjonen eller beskrivelse av feilen

Vær oppmerksom på at reparasjoner som utføres selv, eller som ikke utføres på en profesjonell måte, kan gå ut over sikkerheten og føre til at garantien blir ugyldig.

11 Avfallsbehandling

Resirkulering av produkter med ikke-erstattbare batterier, oppladbare batterier eller lyskilder



➤ Hvis produkter inneholder ikke-erstattbare batterier, oppladbare batterier eller lyskilder, trenger du ikke fjerne dem før avhending.



➤ Hvis du ønsker å avfallsbehandle produktet, må du rådføre deg med nærmeste gjenvinningsstasjon eller din faghandler om hvordan du kan gjøre dette i overensstemmelse med gjeldende deponeringsforskrifter.



➤ Produktet kan avhendes gratis.

Resirkulering av emballasje







➤ Lever emballasje til resirkulering så langt det er mulig.

12 Tekniske spesifikasjoner

For den gjeldende EU-samsvarserklæringen for din enhet, se den aktuelle produkt-siden på dometic.com eller ta kontakt med produsenten direkte (se dometic.com/dealer).

Ytterligere produktinformasjon kan nås via QR-koden på energietiketten i figurene, eller via eprel.ec.europa.eu.

	C18B	C46B
Inngangsspenning:	220–240 V~ 50 Hz	
Samlet kapasitet:	55 l	128 l
Nominell inngangseffekt:	60 W	110 W
Energiforbruk:	150 kWh/år	160 kWh/år
Klimaklasse:	SN, N	
Temperaturområde for lagring:		
– øvre sone:	4 °C til 12 °C	
– nedre sone:	12 °C til 22 °C	
Tiltent omgivelsestemperatur ved bruk:	+10 °C til +32 °C	
Støyutslipp:	39 dB(A)	
Drivmiddel:	Cyklopentan	
Kjølemiddel:	R600a	
Mål (B x H x D):	se fig. 23 , side 14	se fig. 24 , side 14
Vekt:	30 kg	42 kg
Test/sertifikater:		

	D18B	D42B	D46B
Inngangsspenning:	220 – 240 V~ 50 Hz		
Samlet kapasitet:	55 l	120 l	128 l
Nominell inngangseffekt:	60 W	110 W	110 W
Energiforbruk:	150 kWh/år	158 kWh/år	160 kWh/år
Klimaklasse:	SN, N		
Temperaturområde for lagring:			
– øvre/venstre sone:	4 °C til 12 °C	4 °C til 22 °C	4 °C til 12 °C
– nedre/høyre sone:	12 °C til 22 °C	4 °C til 22 °C	12 °C til 22 °C
Tiltent omgivelsestemperatur ved bruk:	+10 °C til +32 °C		
Støyutslipp:	39 dB(A)		
Drivmiddel:	Cyklopentan		
Kjølemiddel:	R600a		
Mål (B x H x D):	se fig. 23 , side 14	se fig. 25 , side 15	se fig. 24 , side 14
Vekt:	30 kg	43,5 kg	42 kg
Test/sertifikater:	  		

Lue nämä ohjeet huolellisesti ja noudata kaikkia tämän tuotteen käyttöohjeissa annettuja ohjeita, määräyksiä ja varoituksia. Näin varmistat, että tuotteen asennus, käyttö ja huolto sujuu aina oikein. Näiden ohjeiden TÄYTYY jäädä tuotteen yhteyteen.

Käyttämällä tuotetta vahvistat lukeneesi kaikki ohjeet, määräykset ja varoitukset huolellisesti ja että ymmärrät ja hyväksyt tässä annetut ehdot. Sitoudut käyttämään tuotetta ainoastaan sen käyttötarkoitukseen ja ilmoitetuissa käyttökohteissa ja noudattaen tässä tuotteen käyttöohjeessa annettuja ohjeita, määräyksiä ja varoituksia sekä voimassa olevia lakeja ja määräyksiä. Tässä annettujen ohjeiden ja varoitusten lukematta ja noudattamatta jättäminen voi johtaa omaan tai muiden loukkaantumiseen, tuotteen vaurioitumiseen tai muun ympärillä olevan omaisuuden vaurioitumiseen. Tähän tuotteen käyttöohjeeseen, ohjeisiin, määräyksiin ja varoituksiin sekä oheisdokumentteihin voidaan tehdä muutoksia ja niitä voidaan päivittää. Katso ajantasaiset tuotetiedot osoitteesta documents.domestic.com.

Sisältö

1	Symbolien selitykset	185
2	Turvallisuusohjeet	186
3	Toimituskokonaisuus	189
4	Käyttötarkoitus	189
5	Tekninen kuvaus	190
6	Asennus	191
7	Käyttö	193
8	Vianetsintä	197
9	Puhdistus ja hoito	198
10	Takuu	199
11	Hävittäminen	200
12	Tekniset tiedot	200

1 Symbolien selitykset



VAROITUS!

Turvallisuusohjeet: viittaavat vaaralliseen tilanteeseen, joka voi johtaa kuolemaan tai vakavaan loukkaantumiseen, jos ohjeita ei noudateta.



HUOMIO!

Turvallisuusohjeet: viittaavat vaaralliseen tilanteeseen, joka voi johtaa lievään tai kohtalaiseen loukkaantumiseen, jos ohjeita ei noudateta.

**HUOMAUTUS!**

viittaavat tilanteeseen, joka voi johtaa esinevahinkoon, jos ohjeita ei noudateta.

**OHJE**

Tuotteen käyttöä koskevia lisätietoja.

2 Turvallisuusohjeet

2.1 Perusturvallisuus



VAROITUS! Näiden varoitusten noudattamatta jättäminen voi johtaa kuolemaan tai vakavaan vammaan.

Sähköiskun vaara

- Viininjäähdytintä ei saa ottaa käyttöön, jos siinä on näkyviä vaurioita.
- Jos viininjäähdyttimen virtajohto on vaurioitunut, valmistajan, huoltopalvelun tai vastaavasti koulutetun ammattilaisen tulee vaihtaa se vaaratilanteiden välttämiseksi.
- Ainoastaan ammattilaiset saavat korjata viininjäähdytintä. Virheellisesti suoritetuista korjaustoista saattaa aiheutua huomattavia vaaroja.
- Varmista, että virtajohto ei tartu kiinni mihinkään eikä vaurioidu, kun sijoitat viininjäähdyttimen paikalleen.
- Älä sijoita siirrettäviä pistorasialistoja tai siirrettäviä virtalähteitä viininjäähdyttimen taakse.
- Liitä laite pistorasiaan, jolla liitäntä on varmasti tukeva, etenkin jos laite täytyy maadoittaa.

Palovaara

- Jäähdytyskierron sisältämä kylmäaine on helposti syttyvää. Jos jäähdytyskierrossa on mikä tahansa vaurio:
 - Kytke viininjäähdytin pois päältä.
 - Ehkäise avotulen ja sytytyskipinöiden esiintyminen.
 - Tuuleta tila huolellisesti.

Terveysvaara

- Tätä laitetta voivat käyttää valvonnan alaisuudessa myös vähintään 8-vuotiaat lapset samoin kuin henkilöt, joiden fyysiset, aistinvaraiset tai henkiset kyvyt ovat rajoittuneet tai joilta puuttuu laitteen käytön vaatima kokemus tai tietämys, mikäli edellä mainittuja henkilöitä on opastettu käyttämään laitetta turvallisesti ja mikäli henkilöt ymmärtävät laitteen käyttöön liittyvät riskit.
- Lapset eivät saa leikkiä laitteella.
- Lapset eivät saa ilman valvontaa puhdistaa laitetta eivätkä ryhtyä käyttäjälle sallittuihin kunnossapitotöihin.
- 3–8-vuotiaat lapset saavat täyttää ja tyhjentää viininjäähdytintä.
- Viininjäähdytintä on kiinnitettävä asennusohjeen mukaisesti, jotta minibaarin epävakaudesta aiheutuva vaara voidaan välttää.
- Pidä tuuletusaukot viininjäähdyttimen syvennyksessä tai upotuskalusteissa vapaina esteistä.
- Älä käytä muita kuin valmistajan suosittelemia välineitä tai muita keinoja sulatuksen nopeuttamiseen.
- Älä vahingoita kylmäainekiertoa.
- Älä missään tapauksessa avaa jäähdytyskiertoa.
- Älä käytä viininjäähdyttimen sisällä sähkölaitteita, ellei valmistaja suosittele näitä sähkölaitteita tähän tarkoitukseen.

Räjähdysvaara

- Älä säilytä viininjäähdyttimessä mitään räjähdysalttiita tavaroita kuten esim. suihkepurkkeja, joissa on palavaa ponneainetta.



HUOMIO! Näiden varoitusten noudattamatta jättäminen voi johtaa vähäiseen tai kohtalaiseen vammaan.

Rusentumisvaara

- Älä koske saranaan.

Terveysvaara

- Laitteessa saa säilyttää vain avaamattomia pulloja, joiden sinetti on eheä.



HUOMAUTUS! Vahingonvaara

- Vertaa tietolevyn jännitetietoja käytettävissä olevaan energiansyöttöön.
- Koskaan irrota pistoketta pistorasiasta johdosta vetämällä.

- Viininjäähdytyn ei sovellu syövyttävien tai liuottimia sisältävien aineiden varastointiin.
- Pidä virtausaukko aina puhtaana.
- Viininjäähdytintä ei saa koskaan kuljettaa vaakasuorassa, ettei öljy pääse valumaan kompressorista.
- Sijoi ta viininjäähdytyn kuivaan ja roiskevedeltä suojattuun paikkaan.

2.2 Viininjäähdyttimen turvallinen käyttö



VAARA! Näiden varoitusten noudattamatta jättäminen johtaa kuolemaan tai vakavaan vammaan.

Sähköiskun vaara

- Älä kosketa avojohtimia koskaan paljain käsin.



HUOMIO! Näiden varoitusten noudattamatta jättäminen voi johtaa vähäiseen tai kohtalaiseen vammaan.

Sähköiskun vaara

- Varmista ennen viininjäähdyttimen käyttöönottoa, että johto ja pistoke ovat kuivia.

Terveysvaara

- Oven avaaminen pitkiksi ajoiksi voi merkittävästi nostaa lämpötilaa viininjäähdyttimen lokeroissa.
- Puhdista säännöllisesti pinnat, jotka voivat joutua kosketuksiin viinipullojen ja suojaamattomien viemärijärjestelmän osien kanssa.
- Jos laite jätetään tyhjäksi pitkäksi ajaksi:
 - Kytke viininjäähdytyn pois päältä.
 - Sulata viininjäähdytyn.
 - Puhdista ja kuivaa viininjäähdytyn.
 - Jätä ovi auki, jotta viininjäähdyttimen sisälle ei pääse muodostumaan hometta.



HUOMAUTUS! Vahingonvaara

- Älä aseta viininjäähdytintä alttiiksi avotullelle tai muille lämpölähteille (lämmitys, voimakas auringonpaiste, kaasuuunit jne.).
- **Ylikuumenemisvaara!**
Huolehdi aina siitä, käytössä syntyvä lämpö saadaan johdettua riittävästi hyvin pois. Huolehdi siitä, että laite on riittävän etäällä seinistä tai esineistä, jotta ilma pääsee kiertämään.
- Älä koskaan upota viininjäähdytintä veteen.

- Suojaa viininjäähdytin ja kaapelit kuumuudelta ja kosteudelta.
- Huolehdi siitä, etteivät viinipullot koske jäähdyttimen seinää.

3 Toimituskokonaisuus

- Viininjäähdytin
- Asennus- ja käyttöohje

4 Käyttötarkoitus

Viinikaappi (josta käytetään myös nimitystä viininjäähdytin) on suunniteltu käytettäväksi suljetuissa rakennuksissa, kuten:

- Henkilökuntakeittiöissä, toimistoissa ja muissa työpisteissä
- Maataloudessa
- Hotelleissa, motelleissa ja muissa majoitusliikkeissä
- Bed and breakfast -paikoissa
- Catering-toiminnassa tai vastaavassa tukkutoiminnassa

Viininjäähdytin on tarkoitettu joko upotettavana asennettavaksi laitteeksi tai vapaasti seisovaksi laitteeksi. Katso asennusohjeet.

Viininjäähdytin on tarkoitettu yksinomaan viinien säilyttämiseen ja niiden lämpötilan säätelyyn. Laitteessa saa säilyttää vain avaamattomia pulloja, joiden sinetti on eheä.

Viininjäähdytin ei sovi lääkeaineiden säilyttämiseen eikä elintarvikkeiden pakastamiseen.

Tämä viininjäähdytin sopii ainoastaan näissä ohjeissa ilmoitettuun käyttötarkoitukseen ja käyttökohteeseen.

Näistä ohjeista saat viininjäähdyttimen asianmukaiseen asennukseen ja/tai käyttöön tarvittavat tiedot. Väärin tehdyn asennuksen ja/tai väärän käyttötavan tai vääränlaisen huollon seurauksena laite ei toimi tyydyttävästi, ja se saattaa mennä epäkuuntoon.

Valmistaja ei ota vastuuta tapaturmista tai tuotevaurioista, jotka johtuvat seuraavista:

- Väärin tehty asennus tai liitäntä, ylijännite mukaan lukien
- Väärin tehty huolto tai muiden kuin valmistajalta saatavien alkuperäisten varaosien käyttö
- Tuotteeseen ilman valmistajan nimenomaista lupaa tehdyt muutokset
- Käyttö muuhun kuin tässä ohjeessa ilmoitettuun tarkoitukseen

Dometic pidättää itsellään oikeuden muutoksiin tuotteen ulkonäössä ja teknisissä tiedoissa.

5 Tekninen kuvaus







Viininjäähdyttimissä on seuraavat:

- Kaksi lämpötilavyöhykettä:
 - C18B, C46B, D18B, D46B: ylä-alue: 4 °C ... 12 °C
 - C18B, C46B, D18B, D46B: ala-alue: 12 °C ... 22 °C
 - D42B: vasen ja oikea alue: 4 °C ... 22 °C
- Automaattinen sulatustoiminto
- Kosketuspainikkeet
- °C-/°F-lämpötilan näyttö
- Sisä-LED-valo
- Lämpötilamuistitoiminto: Säädetty lämpötila säilyy muistissa, kun viininjäähdytin on pois päältä.
- Lämpötilavalvonta: Kuuluu varoitusääni ja lämpötilanäyttö vilkkuu, jos jonkin alueen sisätalämpötila poikkeaa oleellisesti säädetyistä lämpötilasta.

Yleiskatsaus

Nro kuva 1 , sivulla 3	Kuvaus
1	Ohjauspaneeli
2	Kannatinritilä
3	Säätöjalat
4	Tuuletusritilä
–	Lukko (vain C18B ja C46B)

Käyttölaitteet

Nro kuva 2, sivulla 3	Symboli	Kuvaus
1		Virtapainike
2		Nostaa säädettyä lämpötilaa 1 °C:n tai 1 °F:n ylemmälle tai vasemmalle alueelle
3		Laskee säädettyä lämpötilaa 1 °C:n tai 1 °F:n ylemmälle tai vasemmalle alueelle
4		Lämpötilanäyttö (ylä- tai vasen alue)
5		Lämpötilanäyttö (ala- tai oikea alue)
6		Nostaa säädettyä lämpötilaa 1 °C:n tai 1 °F:n alemmalle tai oikealle alueelle
7		Laskee säädettyä lämpötilaa 1 °C:n tai 1 °F:n alemmalle tai oikealle alueelle
8		Kytkee sisä-LED-valon päälle tai pois

6 Asennus

6.1 Sopivan asennuspaikan valinta

Noudata seuraavaa asennuspaikkaa valittaessa:

- Ympäristön lämpötilan tulee vastata ilmastoluokkaa. Muuten on mahdollista, että asettamaasi sisäistä lämpötilaa ei voida saavuttaa tai ylläpitää. Näin voi käydä myös, jos ympäristön lämpötilassa on suuria vaihteluita.

Suunniteltu ympäristön lämpötila ja ilmastoluokka löytyvät teknisistä tiedoista (katso kap. "Tekniset tiedot" sivulla 200) ja tyyppikilvestä, joka sijaitsee viinikappin sisäpuolella vasemmalla.

- Lattiapinnan täytyy olla tasainen ja riittävän luja, jotta se kantaa laitteen viininjäähdyttimen kuormitettuna.
- Viininjäähdytin on sijoitettava sillä tavoin, että pistokkeeseen pääsee käsiksi.
- Noudata sähköliittämää koskevia ohjeita, katso kap. "Viininjäähdyttimen liittäminen" sivulla 192.

- Poista ulko- ja sisäpuolinen pakkausmateriaali kokonaan ennen pystytystä.

6.2 Vapaasti seisovien viininjäähdyttimien integrointi

Viininjäähdytin voidaan integroida joko työtasoon tai muiden kaappien väliin (kuva **3**, sivulla 4).

Noudata seuraavia ohjeita viininjäähdyttimen integroinnissa:

- Huomioi asennusmitat (kuva **4**, sivulla 4).
- Varmista, että ovi avautuu ja sulkeutuu asianmukaisesti valitussa sijaintipaikassa.
- Viininjäähdyttimen tuottaman hukkalämmön on päästävä poistumaan takana ja molemmilla sivuilla olevista tuuletusaukoista.

6.3 Ovenkahvan asentaminen

- ▶ Asenna kahva kuvan mukaisesti (kuva **5**, sivulla 5 ja kuva **6**, sivulla 5).

6.4 Säätojalkojen säätäminen

- ▶ Säädä viininjäähdyttimen asento vaakasuoraan säätojalkojen avulla (kuva **7**, sivulla 6).

6.5 Tuuletusritilän säätäminen

- ▶ Säädä tuuletusritilän korkeus (kuva **8**, sivulla 6).

6.6 Oven kätisyyden vaihto

Voit vaihtaa oven kätisyyttä siten, että ovi ei avaudu oikealle vaan vasemmalle.

1. Vaihda oven saranan kätisyys toimimalla esitetyllä tavalla (kuva **9**, sivulla 7 – kuva **14**, sivulla 9).
2. Käänä ovenkahva (kuva **15**, sivulla 10 ja kuva **16**, sivulla 10).

6.7 Viininjäähdyttimen liittäminen

Noudata seuraavia ohjeita viininjäähdytintä liittäessäsi:

- Viininjäähdyttimen täytyy seistä kuljetuksen jälkeen pystyasennossa vähintään 2 tuntia, ennen kuin se liitetään sähkönsyöttöön. Muuten jäähdytysjärjestelmässä voi ilmetä häiriöitä.
- Liitä viininjäähdytin virtapiiriin, joka on suojattu 15 A -sulakkeella.

- Tarkastuta pistorasia ja virtapiiri pätevällä sähköasentajalla, jotta saat varmuuden siitä, että pistorasia on maadoitettu asianmukaisesti. Älä käytä jatkojohtoa äläkä haaroitinta.
 - Virtajohdon täytyy olla turvallisesti piilossa viininjäähdyttimen takana, eikä se saa lojua tai roikkua suojaamattomana.
 - Varmista, että johto ei jää puristuksiin viininjäähdyttimen alle, kun laite työnnetään paikalleen.
- Yhdistä virtajohdon pistoke vaihtovirtasähköverkkoon.
- ✓ Näyttö kytkeytyy päälle.

7 Käyttö

7.1 Ennen ensimmäistä käyttökertaa

Puhdista viininjäähdytin hygieniasyistä sisältä ja ulkoa kostealla liinalla ennen ensimmäistä käyttökertaa (ks. myös kap. "Puhdistus ja hoito" sivulla 198).

7.2 Pullojen säilytys

Noudata seuraavia ohjeita:

- Säilytä viiniä vain avaamattomissa viinipulloissa, joiden sinetti on vielä eheä.
 - Älä ylikuormita viininjäähdytintä.
 - Älä päällystä hyllyjä alumiinifoliolla äläkä muullakaan materiaalilla, koska se estäisi ilmaa kiertämästä.
 - Odota sähkökatkoksen tai viininjäähdyttimen poiskytkemisen jälkeen 3–5 minuuttia, ennen kuin kytket viininjäähdyttimen uudelleen päälle.
- Sijoita pullot kuvassa näkyvällä tavalla, kuva **17**, sivulla 11 – kuva **20**, sivulla 12.

7.3 Energian säästäminen

- Avaa viininjäähdytin vain silloin ja vain niin pitkäksi aikaa kuin on tarpeen.
- Vältä tarpeettoman matalaa sisälämpötilaa.
- Ihanteellisen energiankulutuksen saavuttamiseksi laita sijoita ja laatikot niin kuin ne olivat toimituksen yhteydessä.
- Varmista säännöllisesti, että oven tiiviste istuu kunnolla.
- Puhdista lauhdutin säännöllisin väliajoin pölystä ja liasta.

7.4 Päälle ja pois kytkeminen

- ▶ Kytke laitteeseen virta ja sammuta se painamalla painiketta  vähintään 6 sekuntia.



7.5 Lämpötilan säätö

Huomaa seuraava ruokahävikin välttämiseksi:

- Pidä lämpötilan heilahtelu mahdollisimman pienenä. Avaa viininjäähdytin vain silloin ja vain niin pitkäksi aikaa kuin on tarpeen. Säilytä viinipulloja niin, että ilma pääsee kiertämään hyvin.
- Säädä lämpötila viinipullojen määrää ja tyyppiä vastaavaksi.



Asteikon asettaminen (°C tai °F)

Voit valita, näytetäänkö lämpötila Celsius- vai Fahrenheit-asteina.

- ▶ Paina painikkeita  ja  samanaikaisesti kaksi sekuntia.
- ✓ Yksikkö vaihdetaan ja näytöllä näytetään lämpötila valitussa yksikössä.

Lämpötilan nostaminen ja laskeminen

Lämpötila voidaan asettaa erikseen kahdelle alueelle.



- ▶ Säädä lämpötilaa painamalla asiaankuuluvia painikkeita  tai .
- ✓ Näyttö vilkkuu, kun säädät asetuksia.
- ✓ Lämpötilan säätämisen jälkeen näyttöön ilmestyy nykyinen sisälämpötila.



OHJE

Kun viininjäähdytintä käytetään ensimmäistä kertaa, tai jos se ei ole ollut käytössä pitkään aikaan, sisälämpötila saattaa poiketa asettamastasi lämpötilasta. Lämpötilanäyttö vilkkuu niin kauan. Lämpötilanäyttö palaa jatkuvasti, kun asetettu lämpötila on saavutettu.

Asetetun lämpötilan tarkastus

- ▶ Paina lyhyesti painiketta  tai .
- ✓ Asetettu lämpötila näytetään näytössä 5 sekunnin ajan. Sitten sisälämpötila palaa näyttöön.

**OHJE**

Jännitekatkon sattuessa (sähkökatko, kytkinvaihto) laite ei tallenna aiempia lämpötila-asetuksia. Lämpötila palaa oletusarvoon.

Lämpötilan tarkkailu

Varoitussignaalit estävät tilanteen, jossa lämpötila pääsee huomaamatta laskemaan tai nousemaan liikaa, mikä voisi huonontaa viinin laatua. Hälytys loppuu ja lämpötilanäyttö lakkaa vilkkumasta, kun viininjäähdytin on saavuttanut säädetyin lämpötilan.

Seuraavissa tapauksissa kuuluu varoitusääni ja lämpötilanäyttö vilkkuu:

- Sisälämpötila poikkeaa asetetusta lämpötilasta yli 5 °C.

Näin varoitusääni sammutetaan etuajassa:

► Paina lyhyesti painiketta .

- ✓ Lämpötilanäyttö vilkkuu siihen asti, että säädetty lämpötila on saavutettu. Sen jälkeen näyttö vilkkuu jatkuvasti ja näyttää, että hälytysjärjestelmä on jälleen aktiivoitu.

Viinin säilytys- ja tarjoilulämpötilat

Valkoviinin ja punaviinin suositeltu säilytyslämpötila on 10 °C – 14 °C.

Tarjoilulämpötila riippuu alkuperästä ja rypäleestä.

Alue	Tarjoilulämpötila	
	Valkoviini	Punaviini
Bordeaux	12 °C	18 °C
Bourgogne	10 °C	16 °C
Loire	10 °C	15 °C
Languedoc	12 °C	18 °C
Alsace grands crus	12 °C	16 °C
Piedmont, Toscana	10 °C	18 °C
Rioja	12 °C	18 °C
Napa Valley	12 °C	16 °C
Australia	10 °C	16 °C
Chile	10 °C	18 °C

Alue	Tarjoilulämpötila	
	Valkoviini	Punaviini
Väkevät viinit	8 °C	–
Samppanja	6 °C	–

7.6 Sisä-LED-valon kytkeminen päälle ja pois

- Kytke laitteeseen virta ja sammuta se painamalla painiketta ☀ vähintään 5 sekuntia.

7.7 Näppäimien lukituksen avaaminen

- Vapauta näppäimet painamalla painikkeita △ ja ▽ samanaikaisesti vähintään 5 sekuntia.

Jos mitään toimintoa ei käytetä 120 sekuntiin, näppäimet lukkiutuvat automaattisesti.

7.8 Kaapin hyllyjen siirtäminen

Hyllyjä voidaan vetää ulos kolmanneksen verran, niin että pääset helposti käsiksi viinipulloihin.

Hyllyissä on rajoitin, joka estää niiden vetämisen liian pitkälle ulos.

- Toimi kuvassa näkyvällä tavalla irrottaaksesi hyllyn ohjainkiskosta (kuva 21, sivulla 13).

7.9 Sulatus

Viininjäähdytin on varustettu automaattisella sulatustoiminnolla.

7.10 Viininjäähdyttimen sammuttaminen ja varastointi

Toimi seuraavasti, jos tarkoituksenesi on poistaa viininjäähdytin käytöstä pitkäksi aikaa:

1. Paina painiketta ⏻, kunnes viininjäähdytin kytkeytyy pois päältä.
2. Irrota virtajohto pistorasiasta.
3. Puhdista viininjäähdytin (katso kap. "Puhdistus ja hoito" sivulla 198).

- ✓ Ovi pysyy auki ja estää siten hajujen muodostumisen.

8 Vianetsintä

Jos et saa ratkaistua ongelmaa itse, ota yhteyttä huoltopalveluun.

Häiriö	Mahdollinen syy	Korjaus
Viininjäähdytin ei toimi.	Viininjäähdytintä ei ole liitetty sähköverkkoon.	Liitä viininjäähdytin.
	Viininjäähdytin on kytketty pois päältä.	Kytke viininjäähdytin päälle.
	Suojakytkin on lauennut tai sulake palanut.	Kytke suojakytkin päälle, kytke automaattisulake päälle tai vaihda sulake.
Viininjäähdytin ei ole riittävän kylmä.	Lämpötilaa ei ole asetettu oikein.	Tarkasta asetettu lämpötila.
	Ympäristön lämpötila saattaa edellyttää korkeampaa lämpötila-asetusta.	Aseta korkeampi lämpötila.
	Ovea on avattu usein.	Älä avaa ovea tarpeettoman usein.
	Ovea ei ole suljettu kunnolla.	Sulje ovi kunnolla.
	Oven tiiviste ei sulkeudu ilmatiiviisti.	Tarkasta, puhdista tai vaihda oven tiiviste.
Viininjäähdytin kytkeytyy päälle ja pois.	Huoneenlämpötila on keskimääräistä korkeampi.	Sijoita viininjäähdytin viileämpään paikkaan.
	Kaappiin on täytetty äskettäin uusia pulloja.	Anna viininjäähdyttimen toimia jonkin aikaa, niin että asetettu lämpötila saavutetaan.
	Ovea on avattu usein.	Älä avaa ovea tarpeettoman usein.
	Ovea ei ole suljettu kunnolla.	Sulje ovi kunnolla.
	Oven tiiviste ei sulkeudu ilmatiiviisti.	Tarkasta, puhdista tai vaihda oven tiiviste.

Häiriö	Mahdollinen syy	Korjaus
Sisä-LED-valo ei toimi.	Viininjäähdytintä ei ole liitetty sähköverkkoon.	Liitä viininjäähdytin.
	Suojakytkin on lauennut tai sulake palanut.	Kytke suojakytkin päälle, kytke automaattisulake päälle tai vaihda sulake.
	Sisä-LED-valo on kytketty pois päältä käyttöpaneelistä.	Kytke sisä-LED-valo päälle.
Viininjäähdytin tärisee.	Viininjäähdytintä ei ole asetettu vaakasuoraan.	Aseta viininjäähdytin vaakasuoraan säätöjaloilla.
Viininjäähdytin vaikuttaa synnyttävän paljon ääntä.	Ääni johtuu todennäköisesti kylmäaineesta. Se on normaalia. Jokaisen jakson lopussa kuulet ääntä, joka syntyy kylmäaineen virtauksesta. Jos ilmenee lämpötilanvaihtelua, sisäseinien supistuminen ja laajeneminen voi synnyttää poksahdavia ja raksahdavia ääniä.	
	Viininjäähdytintä ei ole asetettu vaakasuoraan.	Aseta viininjäähdytin vaakasuoraan säätöjaloilla.
Ovi ei sulkeudu kunnolla.	Viininjäähdytintä ei ole asetettu vaakasuoraan.	Aseta viininjäähdytin vaakasuoraan säätöjaloilla.
	Oven sarana on vaihdettu väärin.	Tarkasta oven sarana ja asenna oikein.
	Oven tiiviste on likainen.	Puhdista oven tiiviste.
	Hyllyt eivät ole kunnolla paikoillaan.	Tarkista hyllyt ja aseta ne oikein.
LED-näytöllä näkyy <i>EL</i> tai <i>EH</i> .	Viininjäähdyttimen sisälämpötilan lämpötila-anturissa näkyy virheilmoitus.	Vain huoltopalvelu voi korjata vian.

9 Puhdistus ja hoito



VAROITUS! Lasten loukkuun jäämisen vaara

Ennen kuin hävität viininjäähdyttimen:

- Irrota ovi.
- Jätä hyllyt laitteeseen, jotta lapset eivät voi kiivetä sen sisään.

9.1 Puhdistus



VAROITUS! Sähköiskun vaara

Irrota viininjäähdytin verkosta aina ennen puhdistusta ja huoltoa.



HUOMAUTUS! Vaurion vaara

- Älä käytä puhdistamiseen voimakkaita puhdistusaineita tai kovia esineitä, koska ne voivat vahingoittaa viininjäähdytintä.
- Älä koskaan käytä kovia tai teräviä esineitä jääkerrostumisen poistoon tai kiinni jäätyneiden esineiden irrottamiseen.
- Älä yritä nopeuttaa sulamisprosessissa mekaanisten tai muunlaisten apuvälineiden avulla.

- ▶ Puhdista viininjäähdytin kostealla liinalla säännöllisin väliajoin tai heti, kun se on likaantunut.
- ▶ Huolehdi siitä, ettei vesipisaroita putoa tiivisteisiin. Se voi vaurioittaa elektroniikkaa.
- ▶ Kuivaa viininjäähdytin puhdistamisen jälkeen liinalla.
- ▶ Puhdista tiivistyneen veden poistoliitântä säännöllisesti.
Puhdista tiivistyneen veden poistoliitântä tarvittaessa. Jos liitântä on tukkeutunut, tiivistyvä vesi kerääntyy viininjäähdyttimen pohjalle.

9.2 Aktiivihiiisuodattimen vaihtaminen

Vaihda aktiivihiiisuodatin kerran vuodessa (kuva **22**, sivulla 13):

1. Kierrä suodatinta 90° myötä- tai vastapäivään ja ota se paikaltaan.
2. Aseta uusi suodatin paikalleen.
3. Kierrä suodatinta 90° myötä- tai vastapäivään kunnes se lukittuu oikeaan asentoon.

10 Takuu

Tuotetta koskee lakisääteinen tuotevastuu-aika. Jos tuote on viallinen, ota yhteyttä jälleenmyyjään tai valmistajan toimipisteeseen omassa maassasi (ks. domestic.com/dealer).

Jos lähetät tuotteen korjattavaksi, liitä korjaus- ja takuukäsittelyä varten mukaan seuraavat asiakirjat:

- Kopio kuitista, jossa näkyy ostopäivä
- Valitusperuste tai vikakuvaus

Huomaa, että itse tai väärin tehty korjaus voi vaarantaa turvallisuuden ja johtaa takuun raukeamiseen.

11 Hävittäminen

Kiinteästi asennettuja akkuja, ladattavia akkuparistoja ja valonlähteitä sisältävien tuotteiden kierrätys



- Jos tuotteessa on kiinteästi asennettuja akkuja, ladattavia akkuparistoja tai valonlähteitä, niitä ei tarvitse poistaa ennen tuotteen hävittämistä.
- Jos haluat poistaa tuotteen lopullisesti käytöstä, tiedustele yksityiskohtaisia hävittämistä koskevia ohjeita ja määräyksiä lähimmästä kierrätyskeskuksesta tai erikoisliikkeestä.
- Tuotteen voi hävittää veloituksetta.



Pakkausmateriaalin kierrätys



- Vie pakkausmateriaalit mahdollisuuksien mukaan niille tarkoitettuihin kierrätysjäteastioihin.

12 Tekniset tiedot

Laitteesi ajan tasalla olevan EU-vaatimustenmukaisuusvakuutuksen löydät vastaavalta tuotesivulta osoitteesta dometic.com. Voit myös pyytää asiakirjan suoraan valmistajalta (katso dometic.com/dealer).

Lisää tuotetietoja saat kuvissa olevan energiamerkin QR-koodin kautta tai osoitteesta eprel.ec.europa.eu.

	C18B	C46B
Tulojännite:	220 – 240 V~ 50 Hz	
Kokonaistilavuus:	55 l	128 l
Nimellisoteho:	60 W	110 W
Energiankulutus:	150 kWh/vuosi	160 kWh/vuosi

	C18B	C46B
Ilmastoluokka:	SN, N	
Säilytyslämpötila-alue: – ylempi vyöhyke: – alempi vyöhyke:	4 °C ... 12 °C 12 °C ... 22 °C	
Tarkoitettu käytön ympäristö- lämpötila:	+10 °C ... +32 °C	
Melupäästöt:	39 dB(A)	
Ponneaine:	Syklopentaani	
Kylmäaine:	R600a	
Mitat (L x K x S):	Katso kuva 23 , sivulla 14	Katso kuva 24 , sivulla 14
Paino:	30 kg	42 kg
Tarkastus/sertifikaatit:		

	D18B	D42B	D46B
Tulojännite:	220 – 240 V~ 50 Hz		
Kokonaistilavuus:	55 l	120 l	128 l
Nimellisottoteho:	60 W	110 W	110 W
Energiankulutus:	150 kWh/vuosi	158 kWh/vuosi	160 kWh/vuosi
Ilmastoluokka:	SN, N		
Säilytyslämpötila-alue: – ylempi/vasen alue: – alempi/oikea alue:	4 °C ... 12 °C 12 °C ... 22 °C	4 °C ... 22 °C 4 °C ... 22 °C	4 °C ... 12 °C 12 °C ... 22 °C
Tarkoitettu käytön ympäristö- lämpötila:	+10 °C ... +32 °C		
Melupäästöt:	39 dB(A)		
Ponneaine:	Syklopentaani		
Kylmäaine:	R600a		
Mitat (L x K x S):	Katso kuva 23 , sivulla 14	Katso kuva 25 , sivulla 15	Katso kuva 24 , sivulla 14
Paino:	30 kg	43,5 kg	42 kg
Tarkastus/sertifikaatit:			

Пожалуйста, внимательно прочтите и соблюдайте все указания, рекомендации и предупреждения, содержащиеся в этом руководстве по использованию изделия, чтобы гарантировать правильную установку, использование и обслуживание изделия. Эта инструкция ДОПЖНА оставаться вместе с этим изделием.

Используя изделие, вы тем самым подтверждаете, что внимательно прочитали все указания, рекомендации и предупреждения, а также, что вы понимаете и соглашаетесь соблюдать положения и условия, изложенные в настоящем документе. Вы соглашаетесь использовать это изделие только по прямому назначению и в соответствии с указаниями, рекомендациями и предупреждениями, изложенными в данном руководстве по использованию изделия, а также в соответствии со всеми применимыми законами и правилами. Несоблюдение указаний и предупреждений, изложенных в данном документе может привести к травмам вас и других лиц, повреждению вашего изделия или повреждению другого имущества, находящегося поблизости. Данное руководство по использованию изделия, включая указания, рекомендации и предупреждения, а также сопутствующую документацию, может подвергаться изменениям и обновлениям. Актуальную информацию о продукте можно найти на сайте documents.dometic.com.

Содержание

1	Пояснение к символам	203
2	Указания по технике безопасности	204
3	Комплект поставки	207
4	Использование по назначению	207
5	Техническое описание	209
6	Монтаж	210
7	Эксплуатация	212
8	Устранение неисправностей	216
9	Очистка и уход	218
10	Гарантия	220
11	Утилизация	220
12	Технические характеристики	220

1 Пояснение к символам



ПРЕДУПРЕЖДЕНИЕ!

Указание по технике безопасности: Указывает на опасную ситуацию, которая, если ее не избежать, может привести к смерти или серьезным травмам.

**ОСТОРОЖНО!**

Указание по технике безопасности: Указывает на опасную ситуацию, которая, если ее не избежать, может привести к травмам легкой или средней степени тяжести.

**ВНИМАНИЕ!**

Указывает на ситуацию, которая, если ее не избежать, может привести к материальному ущербу.

**УКАЗАНИЕ**

Дополнительная информация о работе с устройством.

2 Указания по технике безопасности

2.1 Основные указания по технике безопасности



ПРЕДУПРЕЖДЕНИЕ! Несоблюдение этих предупреждений может привести к смерти или серьезной травме.

Опасность поражения электрическим током

- Запрещается использовать винный холодильник, если он имеет видимые повреждения.
- Во избежание опасных ситуаций в случае повреждения питающего кабеля необходимо заменить винный холодильник, обратившись к изготовителю, в сервисный центр или к специалисту с аналогичной квалификацией.
- Ремонт этого винного холодильника разрешается выполнять только специалистам. Если ремонт выполнен неправильно, эксплуатация устройства может представлять опасность.
- При установке винного холодильника шнур питания не должен быть зажат или поврежден.
- Не располагайте позади винного холодильника выносные переходники и удлинители с несколькими розетками.
- Подключайте устройство к розеткам, которые обеспечивают правильное подключение, особенно когда устройство необходимо заземлить.

Опасность возникновения пожара

- Хладагент в холодильном контуре легко воспламеняется.
В случае повреждения контура хладагента:
 - Выключите винный холодильник.
 - Избегайте открытого огня и искр.
 - Хорошо проветрите помещение.

Опасность для здоровья

- Это устройство может использоваться детьми с 8-ми лет и старше, а также лицами с ограниченными физическими, сенсорными и умственными возможностями или при недостатке необходимого опыта и знаний только под присмотром или после прохождения инструктажа по безопасному использованию устройства, если они понимают опасности, которые при этом могут возникнуть.
- Детям запрещается играть с устройством.
- Запрещается выполнять очистку и пользовательское техническое обслуживание детям без присмотра.
- Детям в возрасте от 3 до 8 лет разрешается загружать и разгружать винный холодильник.
- Во избежание опасности из-за неустойчивости винного холодильника он должен быть закреплен в соответствии с инструкциями по монтажу.
- Следите за тем, чтобы вентиляционные отверстия, в корпусе винного холодильника или в структуре, в которую он встроен, не перекрывались.
- Не используйте механические устройства или другие средства для ускорения процесса размораживания, кроме тех, которые рекомендуются производителем.
- Не допускайте повреждений холодильного контура.
- Категорически запрещается вскрывать холодильный контур.
- Не используйте электроприборы внутри винного холодильника, за исключением случаев, когда эти приборы рекомендованы для этого изготовителем.

Опасность взрыва

- Не храните в винном холодильнике взрывоопасные вещества, например, аэрозольные баллоны с горючим газом-вытеснителями.



ОСТОРОЖНО! Несоблюдение этих предостережений может привести к травме легкой или средней степени тяжести.

Опасность сдавливания

- Не беритесь за петлю.

Опасность для здоровья

- Только закрытые и все еще запечатанные бутылки могут храниться в устройстве.



ВНИМАНИЕ! Риск повреждения

- Убедитесь, что значения напряжения, указанные на заводской табличке, соответствуют характеристикам имеющегося источника питания.
- Не вытаскивайте вилку из розетки за питающий кабель.
- Винный холодильник не предназначен для хранения едких или содержащих растворители веществ.
- Всегда содержите в чистоте сливное отверстие.
- Категорически запрещается транспортировать винный холодильник в горизонтальном положении, так как при этом может вытечь масло из компрессора.
- Установите винный холодильник в сухом, защищенном от брызг месте.

2.2 Техника безопасности при эксплуатации винного холодильника



ОПАСНОСТЬ! Несоблюдение этих предупреждений ведет к смерти или серьезной травме.

Опасность поражения электрическим током

- Не беритесь голыми руками за оголенные провода.



ОСТОРОЖНО! Несоблюдение этих предостережений может привести к травме легкой или средней степени тяжести.

Опасность поражения электрическим током

- Перед включением винного холодильника убедитесь, что питающий кабель и штекер сухие.

Опасность для здоровья

- Удерживание двери холодильника открытой в течение длительного времени может привести к существенному повышению температуры внутри винного холодильника.
- Регулярно очищайте поверхности, которые могут контактировать с винными бутылками и доступными сливными системами.
- Если устройство остается пустым в течение длительного времени:
 - Выключите винный холодильник.
 - Разморозьте винный холодильник.
 - Очистите и высушите винный холодильник.
 - Оставьте дверь открытой, чтобы предотвратить образование плесени внутри винного холодильника.



ВНИМАНИЕ! Риск повреждения

- Не устанавливайте винный холодильник вблизи открытого огня или других источников тепла (радиаторов отопления, сильных солнечных лучей, газовых печей и т. п.).
- **Опасность перегрева!**
Следите за тем, чтобы ничто не препятствовало отводу тепловой энергии, образующейся во время работы холодильника. Следите за тем, чтобы устройство располагалось на достаточном расстоянии от стен или других предметов и ничто не препятствовало циркуляции воздуха.
- Не погружайте винный холодильник в воду.
- Предохраняйте винный холодильник и кабели от воздействия жары и влаги.
- Следите за тем, чтобы винные бутылки не касались внутренних стенок холодильника.

3 Комплект поставки

- Винный холодильник
- Инструкция по монтажу и эксплуатации

4 Использование по назначению

Устройство для хранения вина (также называемое винным холодильником) предназначено для работы в закрытых помещениях, например:

- на кухнях для персонала в магазинах, офисах и других рабочих зонах
- в аграрном секторе
- в отелях, мотелях и других местах проживания
- в гостиницах, где предоставляется проживание и завтрак
- на предприятиях общественного питания или аналогичных предприятиях оптовой торговли

Этот винный холодильник предназначен для использования в качестве встраиваемого или свободно стоящего устройства. См. инструкцию по монтажу.

Винный холодильник предназначен исключительно для хранения и контроля температуры вина. В устройстве можно хранить только закрытые и запечатанные бутылки.

Винный холодильник не пригоден для хранения лекарств или для замораживания продуктов.

Данный винный холодильник подходит только для использования по назначению и применения в соответствии с данной инструкцией.

В данной инструкции содержится информация, необходимая для правильного монтажа и/или эксплуатации винного холодильника. Неправильный монтаж и/или ненадлежащая эксплуатация или техническое обслуживание приводят к неудовлетворительной работе и возможному отказу.

Изготовитель не несет ответственности за какие-либо травмы или повреждение продукта в результате следующих причин:

- Неправильная сборка или подключение, включая повышенное напряжение
- Неправильное техническое обслуживание или использование запасных частей, отличных от оригинальных запасных частей, предоставленных изготовителем
- Изменения в продукте, выполненные без однозначного разрешения изготовителя
- Использование в целях, отличных от указанных в данной инструкции

Компания Dometic оставляет за собой право изменять внешний вид и технические характеристики продукта.

5 Техническое описание



Модели винного холодильника оснащены следующими функциями:

- Две температурные зоны:
 - C18B, C46B, D18B, D46B: верхняя зона: от 4 °C до 12 °C
 - C18B, C46B, D18B, D46B: нижняя зона: от 12 °C до 22 °C
 - D42B: левая и правая зона: от 4 °C до 22 °C
- Функция автоматического размораживания
- Сенсорные кнопки
- Индикатор единицы измерения температуры °C/°F
- Внутреннее светодиодное освещение
- Функция запоминания температуры: настроенная температура сохраняется в памяти при выключенном винном холодильнике.
- Устройство контроля температуры: звучит предупреждающий сигнал и мигает индикатор температуры, если внутренняя температура значительно отличается от установки.

Общая информация

№ на рис. 1 , стр. 3	Название
1	Панель управления
2	Полка
3	Регулируемые ножки
4	Вентиляционная решетка
–	Замок (только для C18B и C46B)

Элементы управления

№ на рис. 2 , стр. 3	Символ	Описание
1		Кнопка включения и выключения
2		Увеличивает температуру на 1 °C или 1 °F для верхней или левой зоны

№ на рис. 2, стр. 3	Символ	Описание
3		Уменьшает температуру на 1 °C или 1 °F для верхней или левой зоны
4		Индикатор температуры (верхняя или левая зона)
5		Индикатор температуры (нижняя или правая зона)
6		Увеличивает температуру на 1 °C или 1 °F для нижней или правой зоны
7		Уменьшает температуру на 1 °C или 1 °F для нижней или правой зоны
8		Включает или выключает внутреннее светодиодное освещение

6 Монтаж

6.1 Выбор места монтажа

Соблюдайте следующее указание при выборе места монтажа:

- температура окружающей среды должна соответствовать климатическому классу. В противном случае возможно, что установленная вами внутренняя температура не сможет быть достигнута или поддержана. Это также возможно при резких колебаниях температуры окружающей среды.

Температура окружающей среды при предполагаемом использовании и климатический класс указаны в технических характеристиках (см. гл. «Технические характеристики» на стр. 220) и на паспортной табличке, которая расположена слева на внутренней стороне винного холодильника.

- Основание должно быть ровным и достаточно устойчивым, чтобы винный холодильник мог работать на полную мощность.
 - Винный холодильник должен быть расположен таким образом, чтобы была доступна сетевая вилка.
 - Соблюдайте указания по присоединению к электрической сети, см. гл. «Подключение винного холодильника» на стр. 211.
- Перед установкой удалите все внутренние и внешние упаковочные материалы.

6.2 Встраивание отдельно стоящих винных холодильников

Винный холодильник может быть встроен либо под столешницу, либо между другими шкафами (рис. **3**, стр. 4).

При встраивании винного холодильника соблюдайте следующие указания:

- соблюдайте монтажные размеры (рис. **4**, стр. 4).
- Убедитесь, что в выбранном месте дверь открывается и закрывается надлежащим образом.
- Тепло, выделяемое винным холодильником при работе, должно отводиться через вентиляционные отверстия сзади и с обеих сторон.

6.3 Монтаж ручки двери

- ▶ Установите ручку, как показано на рисунке (рис. **5**, стр. 5 и рис. **6**, стр. 5).

6.4 Регулировка ножек

- ▶ Выполните выверку винного холодильника по горизонтали с помощью регулируемых по высоте ножек (рис. **7**, стр. 6).

6.5 Регулировка вентиляционной решетки

- ▶ Отрегулируйте высоту вентиляционной решетки (рис. **8**, стр. 6).

6.6 Перевешивание дверцы

Вы можете перевесить дверцу, чтобы дверца открывалась влево, а не вправо.

1. Установка петли производится следующим образом (рис. **9**, стр. 7–рис. **14**, стр. 9).
2. Установите ручку дверцы в противоположной стороне (рис. **15**, стр. 10 и рис. **16**, стр. 10).

6.7 Подключение винного холодильника

При присоединении винного холодильника соблюдайте следующие указания:

- перед подключением винного холодильника к электрической сети после транспортировки дайте ему постоять вертикально минимум 2 часа. Несоблюдение этого может привести к неисправностям в системе охлаждения.

- Подключите винный холодильник к цепи, защищенной предохранителем на 15 А.
 - Розетка и цепь питания должны быть проверены квалифицированным электриком, чтобы убедиться, что розетка заземлена правильно. Не используйте удлинитель или выносной переходник с несколькими розетками.
 - Питающий кабель должен быть надежно закреплен за винным холодильником и не должен лежать или висеть без защиты.
 - Убедитесь, что питающий кабель не зажат при установке винного холодильника на место.
- Вставьте вилку соединительного кабеля в розетку сети переменного тока.
- ✓ Дисплей включается.

7 Эксплуатация

7.1 Перед первым использованием

Перед первым использованием очистите винный холодильник в гигиенических целях внутри и снаружи влажной тканью (см. также гл. «Очистка и уход» на стр. 218).

7.2 Хранение бутылок

Соблюдайте следующие указания:

- храните вино только в закрытых и запечатанных бутылках.
 - Не перегружайте винный холодильник.
 - Не накрывайте полки алюминиевой фольгой или другими предметами, поскольку это препятствует циркуляции воздуха.
 - После отключения питания или если винный холодильник был выключен, подождите 3–5 минут, прежде чем снова включить холодильник.
- Разместите бутылки, как показано на рис. **17**, стр. 11 – рис. **20**, стр. 12.

7.3 Энергосбережение

- Открывайте винный холодильник настолько часто, насколько необходимо.
- Не допускайте очень низких температур в камере.

- Для оптимального потребления энергии расположите полки и ящики в соответствии с их положением при поставке.
- Регулярно следите за тем, что уплотнение двери по-прежнему прилегает правильно.
- Регулярно очищайте конденсатор от пыли и загрязнений.

7.4 Включение и выключение

- ▶ Для включения и выключения нажмите кнопку  и удерживайте ее не менее 6 секунд.



7.5 Настройка температуры

Чтобы избежать пищевых отходов, обратите внимание на следующее:

- Обеспечивайте как можно меньшие колебания температуры. Открывайте винный холодильник настолько часто, насколько необходимо. Храните винные бутылки так, чтобы воздух мог хорошо циркулировать.
- Отрегулируйте температуру в соответствии с количеством и типом винных бутылок.



Настройка единицы измерения (°C или °F)

Для указания температуры можно выбрать градусы Цельсия или Фаренгейта.

- ▶ Нажмите кнопки  и  одновременно на 2 секунды.
- ✓ Единица измерения меняется, и на дисплее отображается температура в выбранной единице измерения.

Повышение и понижение температуры



Температуру можно установить отдельно для двух зон.

- ▶ Для настройки температуры нажимайте на соответствующие кнопки  или .
- ✓ Дисплей мигает во время выполнения настройки.
- ✓ После того, как вы настроили температуру, на дисплее указывается температура камеры в данный момент.

**УКАЗАНИЕ**

При первом использовании винного холодильника или если он не использовался в течение длительного времени, внутренняя температура может отличаться от установленной вами. В этом случае индикатор температуры мигает. Когда через некоторое время достигается настроенная температура, то индикатор температуры начинает светиться непрерывно.

Проверка настроек температуры

- ▶ Коротко нажмите кнопку  или .
- ✓ На дисплее на 5 секунд появляется настройка температуры. Затем на дисплее снова отобразится текущая внутренняя температура.

**УКАЗАНИЕ**

В случае исчезновения напряжения (отключение электросети, замена выключателя) прибор не сохраняет в памяти настройки температуры. Температура возвращается к настройкам по умолчанию.

Контроль температуры

Благодаря предупреждающему сигналу температура не может незаметно упасть или вырасти настолько, чтобы это повлияло на качество вина. Когда винный холодильник достигает настроенной температуры, сигнал отключается, а индикатор температуры перестает мигать.

В следующих случаях звучит предупреждающий сигнал и мигает индикатор температуры:

- внутренняя температура более чем на 5 °C отличается от установленной температуры.

Досрочно выключить предупреждающий сигнал можно следующим образом:

- ▶ коротко нажмите кнопку .
- ✓ Индикатор температуры мигает до тех пор, пока не будет достигнута настроенная температура. После этого индикация светится непрерывно и указывает на то, что система сигнализации снова активна.

Температура хранения и подачи вина

Рекомендуемая температура хранения белого и красного вина составляет от 10 °C до 14 °C.



Температура подачи зависит от происхождения и сорта винограда.

Регион	Температура подачи	
	Белое вино	Красное вино
Бордо	12 °C	18 °C
Бургундия	10 °C	16 °C
Луара	10 °C	15 °C
Лангедок	12 °C	18 °C
Эльзас Гран Крю	12 °C	16 °C
Пьемонт, Тоскана	10 °C	18 °C
Риоха	12 °C	18 °C
Долина Напа	12 °C	16 °C
Австралия	10 °C	16 °C
Чили	10 °C	18 °C
Ликерное вино	8 °C	–
Шампанское	6 °C	–

7.6 Включение и выключение внутреннего светодиодного освещения

- ▶ Для включения и выключения нажмите кнопку  и удерживайте ее не менее 5 секунд.

7.7 Разблокировка кнопок

- ▶ Чтобы разблокировать кнопки, одновременно нажимайте кнопки  и  не менее 5 секунд.

Если в течение 120 секунд операция не выполняется, кнопки автоматически блокируются.

7.8 Перемещение полок шкафа

Полки можно выдвинуть на треть, чтобы легко дотянуться до винных бутылок.

Полки имеют ограничитель, чтобы их нельзя было вытащить дальше.

- ▶ Действуйте, как показано на рисунке, чтобы снять одну из полок с направляющей (рис. **21**, стр. 13).

7.9 Оттаивание

Винный холодильник оснащен функцией автоматического оттаивания.

7.10 Выключение и хранение винного холодильника

Если винный холодильник отключается на длительное время, выполните следующее:

1. Нажмите кнопку , чтобы выключить винный холодильник.
 2. Отсоедините питающий кабель.
 3. Очистите винный холодильник (см. гл. «Очистка и уход» на стр. 218).
- ✓ Дверца остается открытой, предотвращая появление запахов.

8 Устранение неисправностей

Если вы не можете решить проблему самостоятельно, обратитесь в сервисный центр.

Неисправность	Возможные причины	Устранение
Винный холодильник не работает.	Винный холодильник не подключен к электрической сети.	Подключите винный холодильник.
	Винный холодильник выключен.	Включите винный холодильник.
	Сработал защитный автомат или предохранитель.	Включить защитный автомат, включить или заменить предохранитель.

Неисправность	Возможные причины	Устранение
Винный холодильник недостаточно холодный.	Температура не установлена должным образом.	Проверьте настройку температуры.
	Температура окружающей среды может потребовать более высокой настройки температуры.	Настройте более высокую температуру.
	Дверца часто открывалась.	Не открывать дверцу чаще необходимого.
	Дверца не была закрыта надлежащим образом.	Правильно закрыть дверцу.
	Уплотнение дверцы негерметично.	Проверить уплотнение дверцы, очистить или заменить.
Винный холодильник включается и выключается самостоятельно.	Комнатная температура выше средней.	Поместите винный холодильник в более прохладное место.
	Шкаф был недавно пополнен новыми бутылками.	Оставьте винный холодильник работать на некоторое время, пока не будет достигнута заданная температура.
	Дверца часто открывалась.	Не открывать дверцу чаще необходимого.
	Дверца не была закрыта надлежащим образом.	Правильно закрыть дверцу.
	Уплотнение дверцы негерметично.	Проверить уплотнение дверцы, очистить или заменить.
Внутреннее светодиодное освещение не работает.	Винный холодильник не подключен к электрической сети.	Подключите винный холодильник.
	Сработал защитный автомат или предохранитель.	Включить защитный автомат, включить или заменить предохранитель.
	Внутреннее светодиодное освещение было выключено на панели управления.	Включить внутреннее светодиодное освещение.

Неисправность	Возможные причины	Устранение
Винный холодильник вибрирует.	Винный холодильник не выровнен должным образом.	Выровняйте винный холодильник с помощью регулируемых ножек.
Кажется, что винный холодильник сильно шумит.	Вероятно, шум вызван хладагентом. Это нормально. В конце каждого цикла вы слышите шум, производимый потоком хладагента. Если происходят колебания температуры, сжатие и расширение внутренних стенок может вызвать треск и шум.	
	Винный холодильник не выровнен должным образом.	Выровняйте винный холодильник с помощью регулируемых ножек.
Дверца не закрывается должным образом.	Винный холодильник не выровнен должным образом.	Выровняйте винный холодильник с помощью регулируемых ножек.
	Дверная петля была сменена неправильно.	Проверьте дверную петлю и правильно соберите ее.
	Уплотнение дверцы загрязнено.	Очистите уплотнение дверцы.
	Полки установлены неправильно.	Проверьте полки и установите их правильно.
На дисплее отображается <i>EL</i> или <i>EH</i> .	Датчик температуры воздуха внутри винного холодильника показывает ошибку.	Ремонт разрешается выполнять только сервисному центру.

9 Очистка и уход



ПРЕДУПРЕЖДЕНИЕ! Опасность попадания ребенка внутрь устройства

Перед утилизацией винного холодильника:

- Снимите дверь.
- Оставьте полки в устройстве, чтобы в него не могли войти дети.

9.1 Очистка



ПРЕДУПРЕЖДЕНИЕ! Опасность поражения электрическим током

Перед чисткой и уходом всегда отсоединяйте винный холодильник от сети.



ВНИМАНИЕ! Риск повреждения

- Не используйте для чистки абразивные чистящие средства или острые предметы, т. к. они могут привести к повреждениям винного холодильника.
- Для удаления слоя льда и отделения примерзших продуктов не используйте твердые или острые инструменты.
- Для ускорения процесса оттаивания не используйте механические или иные подручные средства.

- ▶ Регулярно или по мере загрязнения очищайте винный холодильник влажной тряпкой.
- ▶ Следите за тем, чтобы в уплотнения не попадала вода. Это может приводить к повреждениям электронного оборудования.
- ▶ После очистки протрите винный холодильник насухо тряпкой.
- ▶ Регулярно проверяйте слив оттаявшей воды.
При необходимости, очистите слив оттаявшей воды. Если он засорен, то оттаявшая вода скапливается на дне винного холодильника.

9.2 Замена фильтра с активированным углем

Фильтр с активированным углем раз в год необходимо заменять новым (рис. **22**, стр. 13):

1. Поверните фильтр на 90° по часовой стрелке или против часовой стрелки и извлеките его.
2. Установите новый фильтр.
3. Поверните фильтр на 90° по часовой стрелке или против часовой стрелки до характерного щелчка.

10 Гарантия

Действителен установленный законом срок гарантии. Если продукт неисправен, обратитесь в торговую организацию или представительство изготовителя в вашей стране (см. dometic.com/dealer).

При обращении по вопросам ремонта или гарантийного обслуживания необходимо также предоставить следующую информацию:

- копию счета с датой покупки
- причину претензии или описание неисправности

Учтите, что самостоятельно выполненный или непрофессиональный ремонт могут иметь последствия для безопасности и привести к аннулированию гарантии.

11 Утилизация

Переработка изделий с несъемными батареями, аккумуляторами и источниками света



- Если в изделии содержатся несъемные батареи, аккумуляторы и источники света, извлекать их перед утилизацией не нужно.
- Если вы окончательно выводите изделие из эксплуатации, получите информацию в ближайшем центре по вторичной переработке или в торговой сети о соответствующих предписаниях по утилизации.
- Изделие может быть утилизировано бесплатно.

Переработка упаковочного материала



- По возможности, выкидывайте упаковочный материал в мусор, подлежащий вторичной переработке.

12 Технические характеристики

Актуальную декларацию соответствия ЕС для вашего устройства смотрите на странице соответствующего продукта на dometic.com или свяжитесь с производителем напрямую (см. dometic.com/dealer).

Дополнительную информацию о продукте можно получить, отсканировав QR-код на наклейке для маркировки энергоэффективности на рисунках или на сайте eprel.ec.europa.eu.

	C18B	C46B
Входное напряжение:	220 – 240 В~ 50 Гц	
Общий объем:	55 л	128 л
Расчетная потребляемая мощность:	60 Вт	110 Вт
Потребление энергии:	150 кВт-ч/год	160 кВт-ч/год
Климатический класс:	SN, N	
Диапазон температур хранения:		
– верхняя зона:	от 4 °С до 12 °С	
– нижняя зона:	от 12 °С до 22 °С	
Предполагаемая температура окружающей среды:	от +10 °С до +32 °С	
Акустическая эмиссия:	39 дБ (А)	
Вытеснитель:	циклопентан	
Хладагент:	R600a	
Размеры (Ш x В x Г):	см. рис. 23 , стр. 14	см. рис. 24 , стр. 14
Вес:	30 кг	42 кг
Испытания/сертификаты:		

	D18B	D42B	D46B
Входное напряжение:	220 – 240 В~ 50 Гц		
Общий объем:	55 л	120 л	128 л
Расчетная потребляемая мощность:	60 Вт	110 Вт	110 Вт
Потребление энергии:	150 кВт-ч/год	158 кВт-ч/год	160 кВт-ч/год
Климатический класс:	SN, N		
Диапазон температур хранения:			
– верхняя/левая зона:	от 4 °С до 12 °С	от 4 °С до 22 °С	от 4 °С до 12 °С
– нижняя/правая зона:	от 12 °С до 22 °С	от 4 °С до 22 °С	от 12 °С до 22 °С
Предполагаемая температура окружающей среды:	от +10 °С до +32 °С		
Акустическая эмиссия:	39 дБ (А)		
Вытеснитель:	циклопентан		
Хладагент:	R600a		
Размеры (Ш x В x Г):	см. рис. 23 , стр. 14	см. рис. 25 , стр. 15	см. рис. 24 , стр. 14
Вес:	30 кг	43,5 кг	42 кг
Испытания/сертификаты:			

Pažljivo pročitajte ove upute i poštuju sve upute, smjernice i upozorenja sadržane u ovim uputama kako biste u svakom trenutku osigurali pravilnu instalaciju, uporabu i održavanje proizvoda. Ove upute MORAJU ostati u blizini uređaja.

Uporabom proizvoda potvrđujete da ste pažljivo pročitali sve upute, smjernice i upozorenja te da razumijete i pristajete poštovati ovdje navedene uvjete i odredbe. Pristajete koristiti ovaj proizvod samo za predviđenu svrhu i namjenu te u skladu s uputama, smjernicama i upozorenjima navedenima u ovom priručniku za proizvod, kao i u skladu sa svim važećim zakonima i propisima. Ako ne pročitate i ne poštuju ovdje navedene upute i upozorenja, tada to može dovesti do ozljeđivanja vas i drugih osoba, do oštećenja proizvoda ili druge imovine u blizini. Ovaj priručnik za proizvod, uključujući i upute, smjernice i upozorenja, te povezanu dokumentaciju može biti podložan promjenama i ažuriranjima. Za najnovije podatke o proizvodu posjetite documents.dometic.com.

Sadržaj

1	Objašnje simbola	223
2	Sigurnosne upute	224
3	Opseg isporuke	227
4	Namjenska uporaba	227
5	Tehnički opis	228
6	Instalacija	229
7	Rad	231
8	Uklanjanje smetnji	235
9	Čišćenje i održavanje	236
10	Jamstvo	237
11	Odlaganje u otpad	238
12	Tehnički podaci	238

1 Objasnje simbola



UPOZORENJE!

Sigurnosna uputa: Naznačuje opasnu situaciju, koja bi, ako se ne izbjegne, mogla rezultirati smrću ili teškim ozljedama.



OPREZ!

Sigurnosna uputa: Naznačuje opasnu situaciju, koja bi, ako se ne izbjegne, mogla rezultirati lakšim ili umjerenim ozljedama.

**POZOR!**

Naznačuje situaciju, koja, ako se ne izbjegne, može rezultirati materijalnom štetom.

**UPUTA**

Dodatne informacije za rukovanje proizvodom.

2 Sigurnosne upute

2.1 Opća sigurnost



UPOZORENJE! Nepoštivanje ovih upozorenja moglo bi dovesti do smrti ili teške ozljede.

Opasnost od strujnog udara

- Ne koristite hladnjak za vino ako na njemu ima vidljivih oštećenja.
- Ako je priključni kabel hladnjaka za vino oštećen, mora ga zamijeniti proizvođač, ovlaštenu servis ili osoba sličnih kvalifikacija kako bi se spriječilo ugrožavanje sigurnosti.
- Ovaj hladnjak za vino smije popravljati samo kvalificirano osoblje. Neadekvatni popravci mogu prouzročiti ozbiljne opasnosti.
- Kad postavljate hladnjak za vino, uvjerite se da priključni kabel nije uklješten ili oštećen.
- Ne postavljajte višestruke prijenosne utičnice ili prijenosne izvore napajanja na stražnjoj strani hladnjaka za vino.
- Utikačem spojite uređaj u utičnice koje osiguravaju pravilan priključak posebice ako uređaj treba biti uzemljen.

Opasnost požara

- Rashladno sredstvo u krugu rashladnog sredstva iznimno je zapaljivo. U slučaju bilo kakva oštećenja kruga rashladnog sredstva:
 - Isključite hladnjak za vino.
 - Izbjegavajte otvoreni plamen i iskre.
 - Dobro prozračite prostoriju.

Opasnost za zdravlje

- Ovim uređajem smiju rukovati djeca starija od 8 godina i osobe sa smanjenim fizičkim, osjetilnim i mentalnim sposobnostima ili osobe s nedostatkom iskustva i znanja ako su pod nadzorom, odn. ako im se daju upute u vezi sa sigurnom uporabom uređaja i ako razumiju uključene opasnosti.
- Djeca se ne smiju igrati uređajem.
- Djeca ne smiju provoditi čišćenje i korisničko održavanje bez nadzora.
- Djeci od 3 do 8 godina dopušteno je puniti i prazniti hladnjak za vino.
- Kako bi se izbjegle opasnosti zbog nestabilnosti, uređaj za čuvanje vina se mora učvrstiti sukladno uputama za montažu.
- Pazite da ventilacijski otvori u kućištu hladnjaka za vino ili u ugradbenom elementu budu slobodni.
- Nemojte koristiti mehaničke uređaje ili druga sredstva kako biste ubrzali postupak odleđivanja, osim onih koje preporučuje proizvođač.
- Nemojte oštetiti kružni tok rashladnog sredstva.
- Ni u kojim uvjetima ne otvarajte krug rashladnog sredstva.
- Ne koristite električne uređaje unutar hladnjaka za vino, osim ako ih proizvođač ne preporučuje u te svrhe.

Opasnost od eksplozije

- U hladnjak za vino nemojte odlagati eksplozivne tvari, kao što su npr. sprejevi s potisnim plinom.

**OPREZ! Nepoštivanje ovih upozorenja moglo bi dovesti do lakše ili umjerene ozljede.****Opasnost od prignječenja**

- Ne gurajte prste u šarku.

Opasnost za zdravlje

- U uređaj se smiju odlagati samo zatvorene i još uvijek zapečaćene boce.

**POZOR! Opasnost od oštećenja**

- Provjerite odgovara li specificirani napon na tipskoj pločici specificiranom izvoru napajanja.
- Nikada ne izvlačite utikač iz utičnice povlačenjem priključnog kabela.
- Hladnjak za vino nije prikladan za čuvanje tvari koje su nagrizajuće ili sadrže otapala.
- U svakom trenutku održavajte ispusni otvor čistim.

- Nikada ne transportirajte hladnjak za vino u horizontalnom položaju kako ne bi moglo doći do curenja ulja iz kompresora.
- Postavite hladnjak za vino na suho mjesto gdje je zaštićen od prskanja vode.

2.2 Sigurno rukovanje hladnjakom za vino



OPASNOST! Nepoštivanje ovih upozorenja dovest će do smrti ili teške ozljede.

Opasnost od strujnog udara

- Golim rukama ne dodirujte izložene kabele.



OPREZ! Nepoštivanje ovih upozorenja moglo bi dovesti do lakše ili umjerene ozljede.

Opasnost od strujnog udara

- Prije uključivanja hladnjaka za vino uvjerite se da su priključni kabel i utikač suhi.

Opasnost za zdravlje

- Otvaranje vrata tijekom duljih razdoblja može prouzročiti znatno povećanje temperature u odjeljcima hladnjaka za vino.
- Redovito čistite površine koje dolaze u doticaj s vinskim bocama i sustavima odvodnje kojima se može pristupiti.
- Ako je uređaj dugo prazan:
 - Isključite hladnjak za vino.
 - Odledite hladnjak za vino.
 - Očistite i osušite hladnjak za vino.
 - Vrata ostavite otvorena kako biste spriječili nastanak plijesni u unutrašnjosti hladnjaka za vino.



POZOR! Opasnost od oštećenja

- Ne postavljajte hladnjak za vino u blizini otvorenog plamena ili drugih izvora topline (grijalice, izravna sunčeva svjetlost, plinske peći itd.)
- **Opasnost od pregrijavanja!**
Uvijek obratite pozornost da se toplina, koja nastaje tijekom rada uređaja, može nesmetano odvoditi. Pobrinite se da uređaj uvijek bude na dovoljnoj udaljenosti od zidova ili predmeta tako da zrak može nesmetano kružiti.
- Nikada nemojte uranjati hladnjak za vino u vodu.
- Zaštitite hladnjak za vino i kabel od vrućine i vlage.

- Pobrinite se za to da boce ne dodiruju stjenke prostora za hlađenje.

3 Opseg isporuke

- Hladnjak za vino
- Upute za montažu i rukovanje

4 Namjenska uporaba

Ovaj uređaj za čuvanje vina (koji se još naziva i hladnjak za vino) konstruiran je za rad u zatvorenim objektima, kao što su:

- kuhinje za osoblje u trgovinama, uredima i drugim radnim prostorima
- u poljoprivrednom resoru
- u hotelima, motelima i drugim smještajnim jedinicama
- u ustanovama koje nude noćenje s doručkom
- u pripremi i dostavi hrane ili sličnom veleprodajnom poslovanju

Hladnjak za vino namijenjen je za uporabu ili u vidu ugradbenog uređaja ili kao samostojeći uređaj. Pročitajte upute za instalaciju.

Hladnjak za vino namijenjen je isključivo za čuvanje i regulaciju temperature vina. U uređaj se smiju odlagati samo zatvorene i još uvijek zapečaćene boce.

Hladnjak za vino nije prikladan za čuvanje lijekova ni za zamrzavanje hrane.

Ovaj hladnjak za vino prikladan je samo za predviđenu namjenu i primjenu u skladu s ovim uputama.

Ove upute donose informacije neophodne za pravilnu montažu i/ili rukovanje hladnjakom za vino. Loša instalacija i/ili nepravilan rad ili održavanje rezultirat će nezadovoljavajućom uspjешnošću i mogućim kvarom.

Proizvođač ne preuzima nikakvu odgovornost za bilo kakve ozljede ili oštećenja proizvoda koje nastanu kao rezultat:

- nepravilne montaže ili priključivanja, uključujući i previsok napon
- nepravilnog održavanja ili uporabe nekih drugih rezervnih dijelova osim originalnih rezervnih dijelova koje isporučuje proizvođač
- izmjena na proizvodu bez izričitog dopuštenja proizvođača
- uporabe u svrhe koje nisu opisane u ovim uputama

Dometic pridržava pravo na izmjene izgleda i specifikacija proizvoda.

5 Tehnički opis



Modeli hladnjaka za vino opremljeni su sljedećim:





- Dvije temperaturne zone:
 - C18B, C46B, D18B, D46B: gornja zona: 4 °C do 12 °C
 - C18B, C46B, D18B, D46B: donja zona: 12 °C do 22 °C
 - D42B: lijeva i desna zona: 4 °C do 22 °C
- Automatska funkcija odleđivanja
- Senzorske tipke
- Zaslon za prikaz temperature °C/°F
- Unutarnja LED lampica
- Funkcija memorije za temperaturu: Postavljena temperatura se sprema kad se hladnjak za vino isključuje.
- Nadzor temperature: Svira signal upozorenja i zaslon za prikaz temperature trepće ako unutarnja temperatura značajno odstupa od postavljene.

Pregled

Br. na sl. 1 , stranica 3	Naziv
1	Upravljačka ploča
2	Polica
3	Podesive noge
4	Ventilacijska rešetka
–	Brava (samo za C18B i C46B)

Upravljački gumbi

Br. na sl. 2 , stranica 3	Simbol	Opis
1		Tipka za uključivanje/isključivanje
2		Povećava postavljenu temperaturu za 1 °C ili 1 °F za gornju ili lijevu zonu

Br. na sl. 2 , stranica 3	Simbol	Opis
3		Smanjuje postavljenu temperaturu za 1 °C ili 1 °F za gornju ili lijevu zonu
4		Zaslون za prikaz temperature (gornja ili lijeva zona)
5		Zaslون za prikaz temperature (donja ili desna zona)
6		Povećava postavljenu temperaturu za 1 °C ili 1 °F za donju ili desnu zonu
7		Smanjuje postavljenu temperaturu za 1 °C ili 1 °F za donju ili desnu zonu
8		Uključuje ili isključuje unutarnju LED lampicu

6 Instalacija

6.1 Odabir mjesta montaže

Prilikom odabira mjesta montaže pridržavajte se sljedećeg:

- Temperatura okoline treba biti u skladu s klimatskim razredom. U suprotnom, može se dogoditi da se postavljena unutarnja temperatura ne može postići ili održati. To bi također mogao biti slučaj ako postoje ekstremne oscilacije u temperaturi okoline.

Namjenska uporaba na temperaturi okoline i klimatski razred mogu se pronaći u tehničkim podacima (vidi pogl. „Tehnički podaci“ na stranici 238) i na tipskoj pločici koja se nalazi s lijeve strane u unutrašnjosti hladnjaka za vino.

- Tlo mora biti nivelirano i dovoljno stabilno za nošenje hladnjaka za vino napunjenog do punog kapaciteta.
 - Hladnjak za vino mora biti pozicioniran tako da utikač bude dostupan.
 - Obratite pozornost na električni priključak, vidi pogl. „Priključivanje hladnjaka za vino“ na stranici 230.
- Prije postavljanja uklonite sav unutarnji i vanjski pakirni materijal.

6.2 Integriranje samostojećih hladnjaka za vino

Hladnjak za vino može se integrirati ili ispod radne plohe ili između drugih kuhinjskih elemenata (sl. **3**, stranica 4).

Prilikom integriranja hladnjaka za vino pridržavajte se sljedećeg:

- Pridržavajte se montažnih dimenzija (sl. **4**, stranica 4).
- Pobrinite se da će se vrata pravilno otvarati i zatvarati na odabranom mjestu.
- Otpadna toplina, koju proizvodi hladnjak za vino, mora se odvoditi putem ventilacijskih otvora na stražnjoj strani i s obje bočne strane.

6.3 Montaža ručke vrata

- ▶ Montirajte ručku kako je prikazano (sl. **5**, stranica 5 i sl. **6**, stranica 5).

6.4 Podešavanje nogu

- ▶ Pobrinite se pomoću podešavanja nogu da hladnjak za vino bude niveliran (sl. **7**, stranica 6).

6.5 Podešavanje ventilacijske rešetke

- ▶ Podesite visinu ventilacijske rešetke (sl. **8**, stranica 6).

6.6 Promjena šarke vrata

Možete promijeniti šarku vrata tako da se otvaraju nalijevo, a ne nadesno.

1. Za promjenu šarke vrata postupite na prikazani način (sl. **9**, stranica 7 do sl. **14**, stranica 9).
2. Montirajte ručku vrata na drugu stranu (sl. **15**, stranica 10 i sl. **16**, stranica 10).

6.7 Priključivanje hladnjaka za vino

Prilikom priključivanja hladnjaka za vino pridržavajte se sljedećeg:

- Ostavite hladnjak za vino da stoji uspravno oko 2 sata nakon transporta pa ga tek nakon toga priključite na opskrbu električnom energijom. U suprotnom, moglo bi doći do kvarova u rashladnom sustavu.
- Priključite hladnjak za vino na krug koji je zaštićen osiguračem 15 A.

- Neka utičnicu i strujni krug provjeri kvalificirani električar kako biste bili sigurni da je utičnica pravilno uzemljena. Nemojte koristiti produžni kabel ili višestruku utičnicu.
 - Mrežni kabel mora biti sigurno smješten iza hladnjaka za vino i ne smije ležati ili visjeti nezaštićen.
 - Pobrinite se da se mrežni kabel ne prignječi dok hladnjak za vino gurate na njegovo mjesto.
- Spojite utikač priključnog kabela s mrežom izmjenične struje.
- ✓ Zaslon se uključuje.

7 Rad

7.1 Prije prve uporabe

Zbog higijenskih razloga, prije prve uporabe očistite hladnjak za vino iznutra i izvana vlažnom krpom (vidi također pogl. „Čišćenje i održavanje“ na stranici 236).

7.2 Čuvanje boca

Molimo obratite pozornost na sljedeće:

- Čuvajte vino samo u vinskim bocama koje su zatvorene i još uvijek zapečaćene.
 - Nemojte preopteretiti hladnjak za vino.
 - Nemojte prekrivati police aluminijskom folijom ili drugim predmetima jer to ometa kruženje zraka.
 - Nakon prekida opskrbe električnom energijom ili ako je hladnjak za vino bio isključen, pričekajte 3 do 5 minuta prije njegovog ponovnog uključivanja.
- Smjestite boce kako je prikazano na sl. **17**, stranica 11 do sl. **20**, stranica 12.

7.3 Ušteda energije

- Otvarajte hladnjak za vino samo onoliko često i onoliko dugo koliko je to neophodno.
- Izbjegavajte bespotrebno niske postavke temperature.
- Radi optimalne potrošnje energije police i ladice postavljajte u skladu s njihovim položajem pri isporuci.
- Redovito provjeravajte prijanja li pravilno brtva na vratima.

- U redovitim razmacima čistite prašinu i prljavštinu s kondenzatora.

7.4 Uključivanje i isključivanje

- ▶ Za uključivanje i isključivanje pritisnite tipku  minimalno 6 sekundi.



7.5 Postavljanje temperature

Radi izbjegavanja bacanja hrane zapamtite sljedeće:

- Držite fluktuacije temperature na najmanjoj mogućoj mjeri. Otvarajte hladnjak za vino samo onoliko često i onoliko dugo koliko je to neophodno. Vinske boce odložite na takav način da zrak još uvijek može dobro cirkulirati.
- Prilagodite temperaturu količini i tipu vinskih boca.



Postavljanje jedinice (°C ili °F)

Možete izabrati hoće li se temperatura prikazivati u stupnjevima Fahrenheita ili Celzija.

- ▶ Istovremeno pritisnite tipke  i  2 sekunde.
- ✓ Jedinica se mijenja i zaslon prikazuje temperaturu u odabranoj jedinici.

Povećavanje i smanjivanje temperature

Temperatura se može odvojeno postaviti za dvije zone.

- ▶ Pritisnite odgovarajuću tipku  ili  kako biste postavili temperaturu.
- ✓ Zaslon trepće dok podešavate postavku.
- ✓ Nakon što ste postavili temperaturu, zaslon prikazuje aktualnu temperaturu unutrašnjosti.



UPUTA

Prilikom prvog korištenja hladnjaka za vino ili ako hladnjak za vino niste koristili dulje vrijeme, unutarnja temperatura može se razlikovati od postavljene. Zaslon za prikaz temperature trepće dok god je to slučaj. Nakon što je dostignuta postavljena temperatura, zaslon za prikaz temperature trajno svijetli.

Provjera postavljene temperature

- ▶ Kratko pritisnite tipku  ili .

- ✓ Postavljena temperatura prikazuje se na zaslonu 5 sekundi. Nakon toga zaslon opet prikazuje unutarnju temperaturu.



UPUTA

U slučaju prekida opskrbe električnom energijom (nestanak struje, prespajanje), prethodne postavke temperature se ne spremaju. Temperatura se vraća na standardnu temperaturu.

Nadzor temperature

Signal upozorenja sprječavaju da temperatura neprimjetno previše padne ili naraste, što bi moglo utjecati na kvalitetu vina. Nakon što je hladnjak za vino dosegao postavljenu temperaturu, signal upozorenja se isključuje i zaslon za prikaz temperature prestaje treptati.

Signal upozorenja svira i zaslon za prikaz temperature trepće u sljedećim slučajevima:

- Unutarnja temperatura odstupa od postavljene za više od 5 °C.

Za prijevremeno isključivanje signala upozorenja:

- ▶ Kratko pritisnite tipku .
- ✓ Prikaz temperature trepće dok se ne dosegne postavljena temperatura. Zaslon nakon toga trajno svijetli i pokazuje da je alarmni sustav ponovno aktivan.

Temperature čuvanja i serviranja vina

Preporučena temperatura čuvanja bijelog i crnog vina je između 10 °C i 14 °C.

Temperatura serviranja ovisi o porijeklu i grožđu.

Regija	Temperatura serviranja	
	Bijelo vino	Crno vino
Bordeaux	12 °C	18 °C
Bourgogne	10 °C	16 °C
Loire	10 °C	15 °C
Languedoc	12 °C	18 °C
Alsace grands crus	12 °C	16 °C
Piedmont, Toskana	10 °C	18 °C
Rioja	12 °C	18 °C
Napa Valley	12 °C	16 °C

Regija	Temperatura serviranja	
	Bijelo vino	Crno vino
Australija	10 °C	16 °C
Čile	10 °C	18 °C
Likersko vino	8 °C	–
Šampanjac	6 °C	–

7.6 Uključivanje i isključivanje unutarnje LED lampice

- ▶ Za uključivanje i isključivanje pritisćite tipku  minimalno 5 sekundi.

7.7 Otključavanje tipaka

- ▶ Za otključavanje tipaka istovremeno pritisćite tipke  i  minimalno 5 sekundi.

Ako tijekom 120 sekundi ne dođe ni do kakve radnje, tipke se automatski zaključavaju.

7.8 Pomicanje polica ormarića

Police se mogu izvući za trećinu tako da možete lako doseći vinske boce.

Police imaju graničnik koji onemogućava da ih previše izvučete.

- ▶ Postupite kako je prikazano kako biste uklonili jednu od polica iz vodilice (sl. **21**, stranica 13).

7.9 Odleđivanje

Hladnjak za vino opremljen je automatskom funkcijom odleđivanja.

7.10 Isključivanje i skladištenje hladnjaka za vino

Ako se dulje vrijeme ne namjeravate koristiti hladnjakom za vino, postupite na sljedeći način:

1. Pritisćite tipku  dok se hladnjak za vino ne isključi.
2. Odspojite mrežni kabel.
3. Očistite hladnjak za vino (vidi pogl. „Čišćenje i održavanje” na stranici 236).

✓ Vrata ostaju otvorena, čime se sprječava nastanak neugodnih mirisa.

8 Uklanjanje smetnji

Ako ne možete sami riješiti problem, kontaktirajte ovlašteni servis.

Smetnja	Mogući uzrok	Rješenje
Hladnjak za vino ne radi.	Hladnjak za vino nije priključen na opskrbu strujom.	Priključite hladnjak za vino.
	Hladnjak za vino je isključen.	Uključite hladnjak za vino.
	Proradila je automatska sklopka ili osigurač.	Uključite automatsku sklopku, uključite ili zamijenite osigurač.
Hladnjak za vino nije dovoljno hladan.	Temperatura nije pravilno postavljena.	Provjerite postavljenu temperaturu.
	Možda temperatura okoline zahtijeva višu postavku temperature.	Postavite višu temperaturu.
	Vrata su često otvarana.	Nemojte otvarati vrata češće nego što je potrebno.
	Vrata nisu bila pravilno zatvorena.	Pravilno zatvorite vrata.
	Vrata nisu hermetički zatvorena.	Provjerite brtvu vrata i očistite je ili zamijenite.
Hladnjak za vino se uključuje i isključuje.	Sobna temperatura je viša nego obično.	Smjestite hladnjak za vino na hladnije mjesto.
	Ormarić je nedavno napunjen novim bocama.	Pustite hladnjak za vino da neko vrijeme radi dok se ne dosegne postavljena temperatura.
	Vrata su često otvarana.	Nemojte otvarati vrata češće nego što je potrebno.
	Vrata nisu bila pravilno zatvorena.	Pravilno zatvorite vrata.
	Vrata nisu hermetički zatvorena.	Provjerite brtvu vrata i očistite je ili zamijenite.

Smetnja	Mogući uzrok	Rješenje
Unutarnja LED lampica ne radi.	Hladnjak za vino nije priključen na opskrbu strujom.	Priključite hladnjak za vino.
	Proradila je automatska sklopka ili osigurač.	Uključite automatsku sklopku, uključite ili zamijenite osigurač.
	Unutarnja LED lampica isključena je na upravljačkoj ploči.	Uključite unutarnju LED lampicu.
Hladnjak za vino vibrira.	Hladnjak za vino nije pravilno niveliran.	Nivelirajte hladnjak za vino pomoću podesivih nogu.
Čini se da je hladnjak za vino jako bučan.	Buka je vjerojatno uzrokovana rashladnim sredstvom, što je normalno. Na kraju svakog ciklusa čut ćete buku koju stvara protok rashladnog sredstva. Ako dođe do oscilacija temperature, stezanje i širenje unutarnjih stjenki može uzrokovati praskanje i pucketanje.	
	Hladnjak za vino nije pravilno niveliran.	Nivelirajte hladnjak za vino pomoću podesivih nogu.
Vrata se ne zatvaraju pravilno.	Hladnjak za vino nije pravilno niveliran.	Nivelirajte hladnjak za vino pomoću podesivih nogu.
	Šarka vrata bila je neispravno zamijenjena.	Provjerite šarku vrata i pravilno je ponovno sastavite.
	Brtva vrata je prljava.	Očistite brtvu vrata.
	Police nisu pravilno ugrađene.	Provjerite police i pravilno ih ponovno ugradite.
LED zaslon prikazuje EL ili EH.	Senzor temperature zraka unutar hladnjaka za vino prikazuje grešku.	Ovaj popravak može obaviti samo servis.

9 Čišćenje i održavanje



UPOZORENJE! Opasnost da će djeca ostati zarobljena u uređaju

Prije zbrinjavanja hladnjaka za vino u otpad:

- Uklonite vrata.
- Ostavite police u uređaju tako da djeca ne mogu ući u njega.

9.1 Čišćenje



UPOZORENJE! Opasnost od strujnog udara

Uvijek razdvojite hladnjak za vino od električne mreže prije njegova čišćenja i servisiranja.



POZOR! Opasnost od oštećenja

- Tijekom čišćenja ne upotrebljavajte abrazivna sredstva za čišćenje ni tvrde predmete jer oni mogu oštetiti hladnjak za vino.
- Nikad ne upotrebljavajte tvrde ni oštre alate za uklanjanje leda ili oslobađanje predmeta koji se zaleđeni drže za uređaj.
- Ne upotrebljavajte nikakve mehaničke ni druge alate za ubrzavanje procesa odmrzavanja.

- ▶ Čistite hladnjak za vino vlažnom krpom u redovitim razmacima i čim se zaprlja.
- ▶ Pobrinite se da na brtve na kaplje voda. Time se može oštetiti elektronika.
- ▶ Prebrišite hladnjak za vino suhom krpom nakon čišćenja.
- ▶ Redovito provjeravajte odvod kondenzata.

Po potrebi očistite odvod kondenzata. Ako je začepljen, kondenzat će se sakupljati na dnu hladnjaka za vino.

9.2 Zamjena filtra od aktivnog ugljena

Zamijenite filter od aktivnog ugljena novim jednom godišnje (sl. 22, stranica 13):

1. Okrenite filter 90° u smjeru kazaljke na satu ili suprotno od smjera kazaljke na satu i izvadite ga.
2. Umetnite novi filter.
3. Okrećite filter 90° u smjeru kazaljke na satu ili suprotno od smjera kazaljke na satu dok se ne uglavi.

10 Jamstvo

Primjenjuje se zakonom propisano jamstveno razdoblje. Ako je proizvod neispravan, molimo obratite se trgovcu na malo ili podružnici proizvođača u vašoj državi (vidi dometic.com/dealer).

Za potrebe popravaka i obrade jamstva, pri slanju proizvoda priložite sljedeće dokumente:

- Presliku računa s datumom kupnje
- Razlog reklamacije ili opis kvara

Obratite pozornost da samostalni ili nestručni popravak može imati negativne posljedice na sigurnost i uzrokovati gubitak jamstva.

11 Odlaganje u otpad

Recikliranje proizvoda s nezamjenjivim baterijama, punjivim baterijama ili izvorima svjetla



- ▶ Ako proizvod sadrži nezamjenjive baterije, punjive baterije ili izvore svjetla, ne morate ih uklanjati prije odlaganja u otpad.
- ▶ Ako proizvod želite konačno odložiti u otpad, zatražite od svog lokalnog reciklažnog centra ili specijaliziranog trgovca pojedinosti o tomu kako to učiniti u skladu s primjenjivim propisima o odlaganju u otpad.
- ▶ Proizvod se može besplatno odložiti u otpad.



Recikliranje ambalaže



- ▶ Odložite ambalažu u odgovarajuće kante za reciklažu otpada gdje god je to moguće.

12 Tehnički podaci

Trenutačno važeću EU izjavu o sukladnosti za svoj uređaj molimo potražite na stranici odgovarajućeg proizvoda na adresi dometic.com ili se izravno obratite proizvođaču (vidi dometic.com/dealer).

Daljnijim informacijama o proizvodu možete pristupiti putem QR koda na energetskej naljepnici na slikama ili putem mrežne stranice eprel.ec.europa.eu.

	C18B	C46B
Ulazni napon:	220–240 V~ 50 Hz	
Ukupna zapremnina:	55 l	128 l
Nazivna ulazna snaga:	60 W	110 W
Potrošnja energije:	150 kWh/godišnje	160 kWh/godišnje

	C18B	C46B
Klasa klime:	SN, N	
Raspon temperature skladištenja: – gornja zona: – donja zona:	4 °C do 12 °C 12 °C do 22 °C	
Namjenska uporaba na okolišnoj temperaturi od:	+10 °C do +32 °C	
Emisija buke:	39 dB(A)	
Propelant:	Ciklopentan	
Rashladno sredstvo:	R600a	
Dimenzije (Š x V x D):	pogledajte sl. 23 , stranica 14	pogledajte sl. 24 , stranica 14
Težina:	30 kg	42 kg
Ispitivanja/certifikati:		

	D18B	D42B	D46B
Ulazni napon:	220–240 V~ 50 Hz		
Ukupna zapremnina:	55 l	120 l	128 l
Nazivna ulazna snaga:	60 W	110 W	110 W
Potrošnja energije:	150 kWh/godišnje	158 kWh/godišnje	160 kWh/godišnje
Klasa klime:	SN, N		
Raspon temperature skladištenja:	4 °C do 12 °C	4 °C do 22 °C	4 °C do 12 °C
– gornja/lijeva zona:	12 °C do 22 °C	4 °C do 22 °C	12 °C do 22 °C
– donja/desna zona:			
Namjenska uporaba na okolišnoj temperaturi od:	+10 °C do +32 °C		
Emisija buke:	39 dB(A)		
Propelant:	Ciklopentan		
Rashladno sredstvo:	R600a		
Dimenzije (Š x V x D):	pogledajte sl. 23 , stranica 14	pogledajte sl. 25 , stranica 15	pogledajte sl. 24 , stranica 14
Težina:	30 kg	43,5 kg	42 kg
Ispitivanja/certifikati:			

Citiți cu atenție și respectați toate instrucțiunile, indicațiile și avertismentele incluse în acest manual al produsului pentru a vă asigura că instalați, utilizați și întrețineți corect produsul în permanență. Aceste instrucțiuni TREBUIE păstrate împreună cu produsul.

Prin utilizarea produsului, confirmați că ați citit cu atenție toate instrucțiunile, indicațiile și avertismentele și că înțelegeți și sunteți de acord să respectați termenii și condițiile stabilite. Sunteți de acord să utilizați acest produs numai pentru scopul și aplicația prevăzute și în conformitate cu instrucțiunile, indicațiile și avertismentele prezentate în acest manual al produsului, precum și în conformitate cu toate legile și reglementările aplicabile. Nerespectarea instrucțiunilor și avertismentelor prezentate aici poate duce la vătămarea personală a utilizatorului sau a altora, la deteriorarea produsului sau a altor bunuri din apropiere. Acest manual al produsului, inclusiv instrucțiunile, indicațiile și avertismentele și documentația aferentă pot fi supuse modificărilor și actualizărilor. Pentru informații actualizate despre produs, vizitați documents.dometic.com.

Conținut

1	Explicația simbolurilor	241
2	Instrucțiuni de siguranță	242
3	Domeniul de livrare	245
4	Domeniul de utilizare	245
5	Descriere tehnică	246
6	Instalare	248
7	Utilizarea	250
8	Remediarea problemelor	254
9	Curățarea și întreținerea	256
10	Garanție	257
11	Eliminarea	258
12	Date tehnice	258

1 Explicația simbolurilor



AVERTIZARE!

Instrucțiuni de siguranță: Indică o situație periculoasă care, dacă nu este evitată, poate provoca moartea sau răni grave.



PRECAUȚIE!

Instrucțiuni de siguranță: Indică o situație periculoasă care, dacă nu este evitată, poate provoca răni minore sau medii.

**ATENȚIE!**

Indică o situație care, dacă nu este evitată, poate duce la pagube materiale.

**INDICAȚIE**

Informații complementare privind operarea produsului.

2 Instrucțiuni de siguranță

2.1 Informații generale de siguranță



AVERTIZARE! Nerespectarea acestor avertismente poate conduce la moarte sau vătămări grave.

Pericol de electrocutare

- Nu folosiți aparatul pentru depozitarea vinului dacă este deteriorat în mod vizibil.
- În cazul în care cablul de alimentare al aparatului pentru depozitarea vinului este deteriorat, acesta trebuie înlocuit de către producător, un agent de service sau de o persoană calificată pentru a preveni afectarea siguranței.
- Lucrările de reparație la nivelul acestui aparatului pentru depozitarea vinului pot fi efectuate exclusiv de către specialiști. Reparațiile necorespunzătoare pot cauza pericole grave.
- Când poziționați aparatul pentru depozitarea vinului, asigurați-vă că cablul de alimentare nu este prins sau deteriorat.
- Nu dispuneți mai multe prize portabile sau surse de alimentare portabile în partea din spate a aparatului pentru depozitarea vinului.
- Conectați dispozitivul la prize pentru a asigura o conexiune adecvată, în special atunci când dispozitivul trebuie să fie legat la pământ.

Pericol de incendiu

- Agentul frigorific din circuitul frigorific este foarte inflamabil. În caz de defectare a circuitului frigorific:
 - Opriți aparatul pentru depozitarea vinului.
 - Evitați flăcările deschise și scântele.
 - Aerisiți bine camera.

Pericol pentru sănătate

- Acest aparat poate fi utilizat de copiii cu vârsta de peste 8 ani și de către persoane cu capacități fizice, senzoriale sau mentale reduse sau de către persoane lipsite de experiență și cunoștințe dacă acestea au fost supravegheate și instruite cu privire la utilizarea aparatului în condiții de siguranță și înțeleg riscurile pe care le implică.
- Copii nu au voie să se joace cu aparatul.
- Curățarea și operațiunile de întreținere nu trebuie efectuate de copii fără supraveghere.
- Copiilor cu vârste cuprinse între 3 și 8 ani li se permite să încarce și să descarce aparatul pentru depozitarea vinului.
- Pentru a preveni pericolul din cauza instabilității aparatului pentru depozitarea vinului, trebuie să fie fixat în conformitate cu instrucțiunile de instalare.
- Păstrați libere deschiderile de ventilație din piesa de mobilier în care este încadrat sau încorporat aparatul pentru depozitarea vinului.
- Nu folosiți dispozitive mecanice sau alte mijloace pentru a accelera procesul de dezghețare, altele în afara celor recomandate de producător.
- Nu deteriorați circuitul agentului frigorigen.
- Nu deschideți niciun circuit de agent frigorigen.
- Nu folosiți aparate electrice în cadrul aparatului pentru depozitarea vinului, decât dacă aceste aparate electrice sunt recomandate în acest scop de producător.

Pericol de explozie

- Nu depozitați în aparatul pentru depozitarea vinului substanțe cu capacitate de explozie, ca de ex. doze de pulverizare cu gaz inflamabil.



PRECAUȚIE! Nerespectarea acestor precauții poate conduce la vătămări minore sau moderate.

Risc de strivire

- Nu introduceți degetele în balama.

Pericol pentru sănătate

- În aparat pot fi depozitate numai sticle închise și cu dopul etanș.

**ATENȚIE! Pericol de defectare**

- Comparați indicația tensiunii de pe plăcuța de date tehnice cu cele ale furnizorului de energie existent.
- Nu scoateți niciodată ștecherul din priză ținând de cablu.
- Aparatul pentru depozitarea vinului nu este potrivit pentru depozitarea substanțelor caustice sau care conțin solvenți.
- Păstrați orificiul de scurgere curat în permanență.
- Nu transportați niciodată aparatul pentru depozitarea vinului în poziție orizontală, astfel încât să nu se poată scurge ulei din compresor.
- Instalați aparatul pentru depozitarea vinului într-un loc uscat, unde este protejat împotriva stropilor de apă.

2.2 **Securitatea la exploatarea aparatului pentru depozitarea vinului**



PERICOL! Nerespectarea acestor avertismente conduce la moarte sau vătămări grave.

Pericol de electrocutare

- Nu atingeți cablurile expuse cu mâinile goale.



PRECAUȚIE! Nerespectarea acestor precauții poate conduce la vătămări minore sau moderate.

Pericol de electrocutare

- Înainte de a porni aparatul pentru depozitarea vinului, asigurați-vă că linia de alimentare și fișa sunt uscate.

Pericol pentru sănătate

- Deschiderea ușii pentru perioade lungi de timp poate duce la o creștere semnificativă a temperaturii în compartimentele aparatului pentru depozitarea vinului.
- Curățați periodic suprafețele care pot intra în contact cu sticlele de vin și sistemele de drenaj accesibile.
- Dacă aparatul este lăsat gol pentru perioade lungi:
 - Opriți aparatul pentru depozitarea vinului.
 - Dezghețați aparatul pentru depozitarea vinului.
 - Curățați și uscați mini aparatul pentru depozitarea vinului.
 - Lăsați ușa deschisă pentru a preveni formarea mușchiiului în aparatul pentru depozitarea vinului.

**ATENȚIE! Pericol de defectare**

- Nu așezați aparatul pentru depozitarea vinului în apropierea surselor deschise de flăcări sau a altor surse de căldură (sistem de încălzire, radiație solară puternică, cuptoare pe gaz etc.)
- **Pericol de supraîncălzire!**
Aveți în vedere ca, căldura formată în timpul funcționării să poată fi disipată suficient. Asigurați-vă că aparatul este suficient de departe de pereți și de alte obiecte, astfel încât aerul să poată circula.
- Nu scufundați niciodată aparatul pentru depozitarea vinului în apă.
- Protejați aparatul pentru depozitarea vinului și cablurile împotriva căldurii și umidității.
- Asigurați-vă că sticlele de vin nu ating pereții zonei de răcire.

3 Domeniul de livrare

- Aparat pentru depozitarea vinului
- Manual de instalare și de utilizare

4 Domeniul de utilizare

Aparatul pentru depozitarea vinului (denumit și răcitor de vinuri) este conceput pentru funcționarea în clădiri închise, cum ar fi:

- În bucătăriile personalului din magazine, birouri și alte zone de lucru
- În sectorul agricol
- În hoteluri, moteluri și alte unități de cazare
- În unitățile de cazare cu mic dejun
- În unitățile de catering sau operațiuni similare

Aparatul pentru depozitarea vinului este destinat pentru a fi folosit ca aparat încorporabil sau ca aparat frigorific de sine-stătător. Consultați instrucțiunile de instalare.

Aparatul pentru depozitarea vinului este destinat a fi utilizat exclusiv pentru depozitarea și controlul temperaturii vinului. În aparat pot fi depozitate numai sticle închise și cu dopul etanș.

Aparatul pentru depozitarea vinului nu este potrivit pentru depozitarea alimentelor proaspete și a medicamentelor sau pentru congelarea produselor alimentare.

Acest aparat pentru depozitarea vinului este potrivit numai pentru scopul și utilizarea prevăzute în conformitate cu aceste instrucțiuni.

Acest manual oferă informații necesare pentru instalarea și/sau utilizarea corectă a aparatului pentru depozitarea vinului. Instalarea defectuoasă și/sau utilizarea sau întreținerea necorespunzătoare vor avea ca rezultat performanțe nesatisfăcătoare și o posibilă defectare.

Producătorul nu își asumă nicio răspundere pentru orice vătămare sau deteriorare a produsului rezultate din:

- Asamblarea sau conectarea incorectă, inclusiv supratensiunea
- Întreținerea sau utilizarea incorectă a pieselor de schimb, altele decât piesele de schimb originale furnizate de producător
- Modificări aduse produsului fără aprobarea explicită din partea producătorului
- Utilizarea în alte scopuri decât cele descrise în manual

Dometic își rezervă dreptul de a modifica aspectul și specificațiile produsului.

5 Descriere tehnică

Modelele de aparat pentru depozitarea vinului sunt echipate cu:







- Două zone de temperatură:
 - C 18B, C 46B, D 18B, D 46B: zona superioară: 4 °C până la 12 °C
 - C 18B, C 46B, D 18B, D 46B: zona inferioară: 12 °C până la 22 °C
 - D 42B: zona din stânga și din dreapta: 4 °C până la 22 °C
- Funcție de dezghețare automată
- Butoane senzori
- Afișaj temperatură °C/°F
- Lampă LED interioară

- Funcția de memorare a temperaturii: Temperatura setată este salvată atunci când aparatul pentru depozitarea vinului este oprit.
- Monitor de temperatură: Un semnal de avertizare sună și afișajul de temperatură clipește dacă temperatura interioară se abate în mod vizibil de la cea setată.

Prezentare generală

Nr. în fig. 1 , pagină 3	Denumire
1	Panou de control
2	Raft
3	Picior ajustabil
4	Grilaj de ventilație
–	Încuietoare (numai pentru C 18B și C 46B)

Elemente de operare

Nr. în fig. 2 , pagină 3	Simbol	Denumire
1		Buton de pornire/oprire
2		Crește temperatura setată cu 1 °C sau 1 °F pentru zona superioară sau stângă
3		Scade temperatura setată cu 1 °C sau 1 °F pentru zona superioară sau stângă
4		Afișarea temperaturii (zona superioară sau stângă)
5		Afișarea temperaturii (zona inferioară sau dreaptă)
6		Crește temperatura setată cu 1 °C sau 1 °F pentru zona inferioară sau dreaptă
7		Scade temperatura setată cu 1 °C sau 1 °F pentru zona inferioară sau dreaptă
8		Activează sau dezactivează lampa LED interioară

6 Instalare

6.1 Selectarea locației de instalare

La alegerea locului de instalare, respectați următoarele:

- Temperatura ambiantă trebuie să fie în conformitate cu clasa climatică. În caz contrar, este posibil ca temperatura interioară pe care ați setat-o să nu poată fi atinsă sau menținută. Acest lucru ar putea fi valabil și în cazul în care există fluctuații extreme ale temperaturii ambientale.

Temperatura ambiantă de utilizare prevăzută și clasa climatică pot fi găsite în fișa cu datele tehnice (consultați capitolul „Date tehnice” la pagină 258) și pe plăcuța de date, care se află în partea stângă, în interiorul aparatului pentru depozitarea vinului.

- Terenul trebuie să fie plan și suficient de stabil pentru a susține aparatul pentru depozitarea vinului la capacitate maximă.
 - Aparatul pentru depozitarea vinului trebuie să fie poziționat astfel încât fișa să fie accesibilă.
 - Rețineți informațiile privind conexiunea electrică, consultați capitolul „Conectarea aparatului pentru depozitarea vinului” la pagină 249.
- Îndepărtați toate materialele de ambalare interioare și exterioare înainte de instalare.

6.2 Integrarea aparatelor pentru depozitarea vinului de sine stătătoare

Aparatul pentru depozitarea vinului poate fi integrat fie sub un blat, fie între alte corpuri de mobilier (fig. **3**, pagină 4).

La integrarea aparatului pentru depozitarea vinului, respectați următoarele:

- Respectați dimensiunile de instalare (fig. **4**, pagină 4).
- Asigurați-vă că ușa se va deschide și închide în mod corespunzător în locația aleasă.
- Căldura reziduală produsă de aparatul pentru depozitarea vinului trebuie să fie extrasă prin deschiderile de ventilație din spate și de pe ambele părți.

6.3 Montarea mânerului ușii

- ▶ Montați mânerul așa cum este indicat (fig. **5**, pagină 5 și fig. **6**, pagină 5).

6.4 Reglarea picioarelor

- ▶ Asigurați-vă că aparatul pentru depozitarea vinului este la drept prin reglarea picioarelor (fig. **7**, pagină 6).

6.5 Reglarea grilei de ventilație

- ▶ Reglați înălțimea grilei de ventilație (fig. **8**, pagină 6).

6.6 Schimbarea balamalei ușii

Puteți schimba balamaua ușii, astfel încât să se deschidă spre stânga și nu spre dreapta.

1. Procedați așa cum este indicat pentru a schimba balamaua ușii (fig. **9**, pagină 7 la fig. **14**, pagină 9).
2. Inversați mânerul ușii (fig. **15**, pagină 10 și fig. **16**, pagină 10).

6.7 Conectarea aparatului pentru depozitarea vinului

La conectarea aparatului pentru depozitarea vinului, respectați următoarele:

- Lăsați aparatul pentru depozitarea vinului să stea în poziție verticală timp de aproximativ 2 ore după transport, înainte de a-l conecta la sursa de alimentare. În caz contrar, acest lucru ar putea cauza defecțiuni în sistemul de răcire.
 - Conectați aparatul pentru depozitarea vinului la un circuit care este protejat cu 15 A.
 - Solicitați verificarea prizei și a circuitului de alimentare de către un electrician calificat pentru a vă asigura că priza este conectată corect la pământ. Nu folosiți un cablu prelungitor sau o priză multiplă de alimentare.
 - Cablul de alimentare trebuie să fie bine fixat în spatele aparatului pentru depozitarea vinului și nu trebuie lăsat să stea întins sau să atârne neprotejat.
 - Asigurați-vă că cablul de alimentare nu este blocat atunci când împingeți aparatul pentru depozitarea vinului în poziție.
- ▶ Conectați fișa cablului de conectare la rețeaua electrică.

- ✓ Afişajul se aprinde.

7 Utilizarea

7.1 Înainte de prima utilizare

Înainte de prima utilizare, curățați interiorul și exteriorul aparatului pentru depozitarea vinului cu o cârpă umedă din motive igienice (consultați, de asemenea capitolul „Curățarea și întreținerea” la pagină 256).

7.2 Depozitarea sticlelor

Vă rugăm să țineți cont de următoarele:

- Depozitați vinul numai în sticle de vin care sunt închise și au dopul etanș.
 - Nu supraîncărcați aparatul pentru depozitarea vinului.
 - Nu acoperiți rafturile cu folie de aluminiu sau cu alte obiecte, deoarece acest lucru obstrucționează circulația aerului.
 - După o pană de curent sau dacă aparatul pentru depozitarea vinului a fost oprit, așteptați 3 până la 5 minute înainte de a porni din nou aparatul pentru depozitarea vinului.
- Poziționați sticlele așa cum se arată în fig. **17**, pagină 11 până la fig. **20**, pagină 12.

7.3 Economisirea energiei

- Deschideți aparatul pentru depozitarea vinului doar atunci când trebuie și pentru cât timp este necesar.
- Evitați setările de temperatură scăzute inutile.
- Pentru un consum optim de energie, poziționați rafturile și sertarele în funcție de poziția lor la livrare.
- În mod regulat, asigurați-vă că garnitura ușii se potrivește corect.
- Curățați praful și murdăria de pe condensator la intervale regulate.

7.4 Pornirea și oprirea

- Pentru a porni și opri, apăsați butonul  timp de cel puțin 6 secunde.

7.5 Setarea temperaturii

Pentru a evita risipa de alimente, rețineți următoarele:

- Mențineți fluctuația temperaturii cât mai scăzută posibil. Deschideți aparatul pentru depozitarea vinului doar atunci când trebuie și pentru cât timp este necesar. Depozitați sticlele de vin în așa fel încât aerul să poată circula bine.
- Ajustați temperatura la cantitatea și tipul sticlelor de vin.

Setarea unității (°C sau °F)

Puteți selecta dacă temperatura este afișată în grade Fahrenheit sau Celsius.

- ▶ Apăsăți simultan butoanele \triangle și ∇ timp de 2 secunde.
- ✓ Unitatea este convertită, iar pe afișaj apare temperatura în unitatea selectată.

Creșterea și scăderea temperaturii

Temperatura poate fi setată separat pentru cele două zone.

- ▶ Apăsăți butonul corespunzător \triangle sau ∇ pentru a seta temperatura.
- ✓ Afișajul clipește în timp ce modificați setarea.
- ✓ După ce ați setat temperatura, pe afișaj apare temperatura actuală din interior.



INDICAȚIE

Atunci când utilizați aparatul pentru depozitarea vinului pentru prima dată sau dacă nu a fost utilizat pentru o perioadă lungă de timp, temperatura interioară ar putea fi diferită de cea pe care ați setat-o. Afișajul temperaturii clipește atâta timp cât acest lucru este valabil. Odată ce temperatura setată a fost atinsă, afișajul de temperatură se aprinde în mod constant.

Verificarea temperaturii setate

- ▶ Apăsăți scurt butonul \triangle sau ∇ .
- ✓ Temperatura setată este afișată pe ecran timp de 5 secunde. Apoi, pe afișaj apare din nou temperatura interioară curentă.

**INDICAȚIE**

În cazul unei întreruperi a alimentării cu energie electrică (pană de curent, comutare), setările anterioare de temperatură nu sunt salvate. Temperatura revine la temperatura implicită.

Monitorizarea temperaturii

Semnalele de avertizare previn ca temperatura să scadă sau să crească prea mult fără a fi observată, ceea ce ar putea afecta calitatea vinului. Odată ce aparatul pentru depozitarea vinului a atins temperatura setată, semnalul de avertizare și afișajul intermitent al temperaturii se oprește.

Un semnal de avertizare sună și afișajul temperaturii clipește în următoarele cazuri:

- Temperatura interioară se abate de la temperatura setată cu mai mult de 5 °C.

Pentru a opri prematur semnalul de avertizare:

- ▶ Apăsăți scurt butonul .
- ✓ Afișajul temperaturii clipește până când este atinsă temperatura setată. Afișajul se aprinde apoi în mod constant și indică faptul că sistemul de alarmă este din nou activ.

Temperaturi de păstrare și servire a vinului

Temperatura de păstrare recomandată pentru vinul alb și vinul roșu este între 10 °C și 14 °C.

Temperatura de servire depinde de origine și de struguri.



Regiune	Temperatura de servire	
	Vin alb	Vin roșu
Bordeaux	12 °C	18 °C
Bourgogne	10 °C	16 °C
Loire	10 °C	15 °C
Languedoc	12 °C	18 °C
Alsace grands crus	12 °C	16 °C
Piedmont, Tuscany	10 °C	18 °C
Rioja	12 °C	18 °C

Regiune	Temperatura de servire	
	Vin alb	Vin roșu
Napa Valley	12 °C	16 °C
Australia	10 °C	16 °C
Chile	10 °C	18 °C
Vin licoros	8 °C	–
Șampanie	6 °C	–

7.6 Pornirea și oprirea lămpii interioare cu LED-uri

- Pentru a porni și opri, apăsați butonul  timp de cel puțin 5 secunde.

7.7 Deblocarea tastelor

- Pentru a debloca testele, apăsați simultan butoanele  și  timp de cel puțin 5 secunde.

Dacă nu se efectuează nicio operațiune timp de 120 secunde, tastele se blochează automat.

7.8 Mutarea rafturilor

Rafturile pot fi scoase cu o treime, astfel încât să puteți ajunge cu ușurință la sticlele de vin.

Rafturile sunt prevăzute cu un limitator de cursă pentru a împiedica scoaterea lor prea mult.

- Procedați așa cum se arată pentru a scoate unul dintre rafturi de pe șina de ghidare (fig. **21**, pagină 13).

7.9 Dezghețare

Aparatul pentru depozitarea vinului este echipat cu o funcție de dezghețare automată.

7.10 Oprirea și depozitarea aparatului pentru depozitarea vinului

Dacă nu intenționați să folosiți aparatul pentru depozitarea vinului pentru o perioadă lungă de timp, procedați după cum urmează:

1. Apăsați butonul  până când aparatul pentru depozitarea vinului se oprește.
 2. Deconectați cablul de alimentare.
 3. Curățați aparatul pentru depozitarea vinului (consultați capitolul „Curățarea și întreținerea” la pagină 256).
- ✓ Ușa rămâne deschisă, împiedicând astfel apariția mirosurilor.

8 Remedierea problemelor

Dacă nu reușiți să rezolvați singur o problemă, luați legătura cu un agent de service.

Avarie	Cauză posibilă	Înlăturare
Aparatul pentru depozitarea vinului nu funcționează.	Aparatul pentru depozitarea vinului nu este conectat la o sursă de alimentare.	Conectați aparatul pentru depozitarea vinului.
	Aparatul pentru depozitarea vinului este oprit.	Porniți aparatul pentru depozitarea vinului.
	Disjunctorul sau siguranța a sărit.	Porniți disjunctorul; porniți sau înlocuiți siguranța.
Aparatul pentru depozitarea vinului nu este suficient de rece.	Temperatura nu este reglată adecvat.	Verificați temperatura setată.
	Temperatura mediului ambiant ar putea necesita o setare de temperatură mai ridicată.	Setați o temperatură mai ridicată.
	Ușa a fost deschisă frecvent.	Nu deschideți ușa mai des decât este necesar.
	Ușa nu a fost închisă corespunzător.	Închideți ușa în mod corespunzător.
	Ușa nu este închisă ermetic.	Verificați garnitura ușii și curățați-o sau înlocuiți-o.

Avarie	Cauză posibilă	Înlăturare
Aparatul pentru depozitarea vinului se pornește și se oprește singur.	Temperatura camerei este mai mare decât media.	Puneți aparatul pentru depozitarea vinului într-un loc mai răcoros.
	Aparatul a fost recent completat cu sticle noi.	Lăsați aparatul pentru depozitarea vinului să funcționeze o perioadă de timp până când se atinge temperatura setată.
	Ușa a fost deschisă frecvent.	Nu deschideți ușa mai des decât este necesar.
	Ușa nu a fost închisă corespunzător.	Închideți ușa în mod corespunzător.
Lampa LED interioară nu funcționează.	Aparatul pentru depozitarea vinului nu este conectat la o sursă de alimentare.	Conectați aparatul pentru depozitarea vinului.
	Disjunctorul sau siguranța a sărit.	Porniți disjunctorul; porniți sau înlocuiți siguranța.
	Lampa LED interioară a fost dezactivată de pe panoul de control.	Porniți lampa LED interioară.
Aparatul pentru depozitarea vinului vibrează.	Aparatul pentru depozitarea vinului nu este corect nivelat.	Nivelați aparatul pentru depozitarea vinului cu ajutorul picioarelor reglabile.
Aparatul pentru depozitarea vinului pare să facă mult zgomot.	Zgomotul este probabil cauzat de refrigerant, ceea ce este normal. La sfârșitul fiecărui ciclu, veți auzi zgomote produse de fluxul de agent frigorific. Dacă apar fluctuații de temperatură, contracția și dilatarea pereților interiori pot provoca zgomote de pocnituri și crăpături.	Nivelați aparatul pentru depozitarea vinului cu ajutorul picioarelor reglabile.
	Aparatul pentru depozitarea vinului nu este corect nivelat.	

Avarie	Cauză posibilă	Înlăturare
Ușa nu se închide corect.	Aparatul pentru depozitarea vinului nu este corect nivelat.	Nivelați aparatul pentru depozitarea vinului cu ajutorul picioarelor reglabile.
	Balama ușii a fost schimbată incorect.	Verificați balama ușii și remontați-o corect.
	Etașarea ușii este murdară.	Curățați garnitura ușii.
	Rafturile nu sunt montate corect.	Verificați rafturile și montați-le din nou corect.
Afișajul cu LED-uri arată <i>EL</i> sau <i>EH</i> .	Senzorul de temperatură pentru temperatura aerului din interiorul aparatului pentru depozitarea vinului prezintă o eroare.	Aceasta poate fi reparată numai de către un agent de service.

9 Curățarea și întreținerea



AVERTIZARE! Risc de blocare a copilului

Înainte de a arunca aparatul pentru depozitarea vinului:

- Eliminați ușa.
- Lăsați rafturile în aparat astfel încât copiii să nu se poată urca înăuntru.

9.1 Curățarea



AVERTIZARE! Pericol de electrocutare

Deconectați întotdeauna aparatul pentru depozitarea vinului de la rețea, înainte de a-l curăța sau a-l servisa.



ATENȚIE! Pericol de defectare

- Nu folosiți agenți de curățare abrazivi sau obiecte dure în timpul curățării, întrucât acestea ar putea deteriora aparatul pentru depozitarea vinului.
- Nu folosiți niciodată unelte dure sau ascuțite pentru a îndepărta gheața sau pentru a elibera obiecte înghețate în aparat.
- Nu folosiți unelte mecanice sau alte mijloace pentru a accelera procesul de dezghețare.

- ▶ Curățați regulat aparatul pentru depozitarea vinului și imediat după ce se murdărește cu o cârpă umedă.
- ▶ Asigurați-vă că nu pătrunde apă pe la garnituri. Acest lucru poate deteriora componentele electronice.
- ▶ Ștergeți aparatul pentru depozitarea vinului cu o cârpă după curățare.
- ▶ Verificați periodic scurgerea condensului.
Curățați scurgerea condensului atunci când este necesar. Dacă este blocat, condensul se colectează pe partea inferioară a aparatului pentru depozitarea vinului.

9.2 Înlocuirea filtrului cu cărbune activ

Înlocuiți filtrul cu cărbune activ cu unul nou o dată pe an (fig. 22, pagină 13):

1. Rotiți filtrul cu 90° în sensul acelor de ceasornic sau în sens invers și scoateți-l.
2. Introduceți un filtru nou.
3. Rotiți filtrul cu 90° în sensul acelor de ceasornic sau în sens invers până când acesta se fixează în poziție.

10 Garanție

Se aplică termenul de garanție legal. În cazul în care produsul este defect, vă rugăm să contactați sucursala distribuitorului sau producătorului din țara dvs. (consultați dometic.com/dealer) sau comerciantul dvs. cu amănuntul.

Pentru reparații și procesarea garanției, vă rugăm să includeți următoarele documente atunci când trimiteți produsul:

- O copie a facturii cu data cumpărării
- Un motiv de reclamație sau o descriere a defectiunii.

Rețineți că repararea prin mijloace proprii sau reparațiile neprofesionale pot avea consecințe asupra securității și pot anula garanția.

11 Eliminarea

Reciclarea produselor cu baterii care nu pot fi înlocuite, acumulatori sau surse de lumină



- ▶ În cazul în care produsul conține baterii neînlocuibile, acumulatori sau surse de lumină, nu trebuie să le îndepărtați înainte de a le elimina.
- ▶ Dacă doriți să eliminați în final produsul, adresați-vă centrului local de reciclare sau distribuitorului pentru detalii despre cum să faceți acest lucru în conformitate cu reglementările privind eliminarea aplicabile.
- ▶ Produsul poate fi eliminat gratuit.



Reciclarea materialelor de ambalare



- ▶ Depuneți materialul de ambalare pe cât posibil în containerele corespunzătoare de reciclare.





12 Date tehnice

Pentru declarația actuală de conformitate UE pentru dispozitivul dvs., vă rugăm să consultați pagina de produs respectivă de pe dometic.com sau contactați direct producătorul (consultați dometic.com/dealer).

Informații suplimentare despre produs pot fi accesate prin cod QR pe eticheta energetică din figuri sau prin eprel.ec.europa.eu.

	C 18B	C 46B
Tensiune de intrare:	220–240 V~ 50 Hz	
Volum total:	55 l	128 l
Putere nominală intrare:	60 W	110 W
Consumul de energie:	150 kWh/an	160 kWh/an
Clasa climatică:	SN, N	
Interval temperatură de depozitare:	4 °C până la 12 °C	
– zona superioară:	12 °C până la 22 °C	
– zona inferioară:		
Temperatura ambiantă conform destinației de utilizare:	+10 °C până la +32 °C	

	C 18B	C46B
Emisie de zgomot:	39 dB(A)	
Agent propulsor:	Ciclopentan	
Agent frigorigen:	R600a	
Dimensiuni (W x H x D):	vezi fig. 23, pagină 14	vezi fig. 24, pagină 14
Greutate:	30 kg	42 kg
Test/certificate:		

	D18B	D42B	D46B
Tensiune de intrare:	220–240 V~ 50 Hz		
Volum total:	55 l	120 l	128 l
Putere nominală intrare:	60 W	110 W	110 W
Consumul de energie:	150 kWh/an	158 kWh/an	160 kWh/an
Clasa climatică:	SN, N		
Interval temperatură de depozitare:	4 °C până la 12 °C	4 °C până la 22 °C	4 °C până la 12 °C
– zona superioară/stânga:	12 °C până la 22 °C	4 °C până la 22 °C	12 °C până la 22 °C
– zona inferioară/dreapta:			
Temperatura ambiantă conform destinației de utilizare:	+10 °C până la +32 °C		
Emisie de zgomot:	39 dB(A)		
Agent propulsor:	Ciclopentan		
Agent frigorigen:	R600a		
Dimensiuni (W x H x D):	vezi fig. 23 , pagina 14	vezi fig. 25 , pagina 15	vezi fig. 24 , pagina 14
Greutate:	30 kg	43,5 kg	42 kg
Test/certificate:	    		

dometic.com

**YOUR LOCAL
DEALER**

dometic.com/dealer

**YOUR LOCAL
SUPPORT**

dometic.com/contact

**YOUR LOCAL
SALES OFFICE**

dometic.com/sales-offices
