



ESCANEAR PARA
MÁS INFORMACIÓN

DRIJA

1 AÑO
GARANTÍA

VAPORERA/ FREIDORA DE AIRE PORCHETTA

4.5L
FREIDORA



7.5L
VAPORERA



VIDRIO
TEMPLADO



MANUAL DE USUARIO

110V / 60Hz

NOTA: Para adquirir accesorios y/o repuestos de este producto, contáctenos al Contact Center (según el número de su país que le indique el certificado de garantía o a nuestras redes sociales)

INFORMACIÓN IMPORTANTE

- Por favor, lea atentamente este manual antes de utilizar la freidora de aire. Este manual contiene información importante relativa a su seguridad, así como recomendaciones sobre el correcto funcionamiento de la unidad y su mantenimiento.
- Por favor utilice una toma de corriente independiente, no comparta el enchufe con otros aparatos eléctricos.
- No utilice sobre una mesa sin aislamiento, o coloque una almohadilla térmica debajo del producto antes de utilizarlo.
- Este producto es sólo para uso doméstico.
- Para el primer uso o cuando la olla de vidrio se enfría, puede precalentar para un mejor efecto.
- No toque la olla de cristal cuando este cocinando.
- Los alimentos deben colocarse en la rejilla y no bloquear el conducto de aire.
- Cuando cocine, no añada agua u otros utensilios no ventilados/no resistentes a la temperatura (como el plástico) a la olla de cristal, para no afectar al efecto de la cocción.
- Después del uso, desenchufe inmediatamente el cable de alimentación.
- Por favor, desenchufe la fuente de alimentación y espere a que el producto se enfríe completamente antes de limpiarlo.
- No limpie la máquina directamente con agua, puede utilizar un paño suave escurrido para limpiar las manchas, no utilice alcohol o sustancias abrasivas y/o volátiles para limpiar el producto.
- Cuando el producto está funcionando, la distancia entre el producto y la pared tiene que ser mayor a 10cm.
- Si encuentra que el producto tiene un ruido anormal o una gran vibración durante el uso, por favor, corte el corriente primero, y luego póngase en contacto con el centro autorizado para su revisión y / o reparación.
- No utilice una fuente de alimentación o un enchufe dañados para evitar descargas eléctricas e incendios.
- Este aparato no se ha diseñado para ser utilizado por personas con capacidades físicas, sensoriales o mentales reducidas, ni por personas con falta de experiencia y conocimientos (niños incluidos), a no ser que hayan recibido supervisión o instrucciones respecto al uso del aparato por parte de una persona responsable de su seguridad.
- Si el cable de alimentación está dañado, debe ser sustituido por profesionales como el fabricante y su departamento de mantenimiento.

PARAMETROS DEL PRODUCTO

NOMBRE	MODELO	VOLTAJE	FRECUENCIA	POTENCIA
FREIDORA DE AIRE 2 EN 1	PORCHETTA	110V	60Hz	VAPORERARA 800W FREIDORA 1200W

ESTRUCTURA DEL PRODUCTO

Vaporera

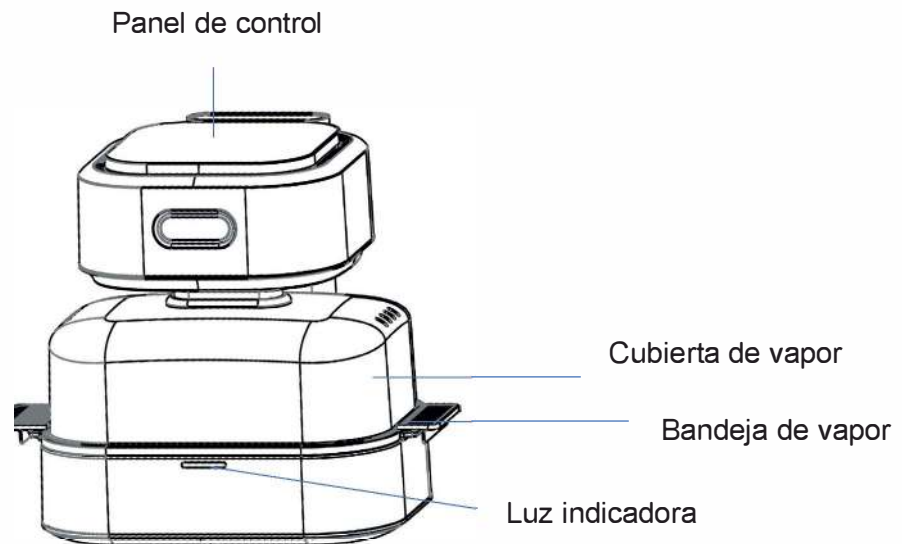

FREIDORA DE AIRE

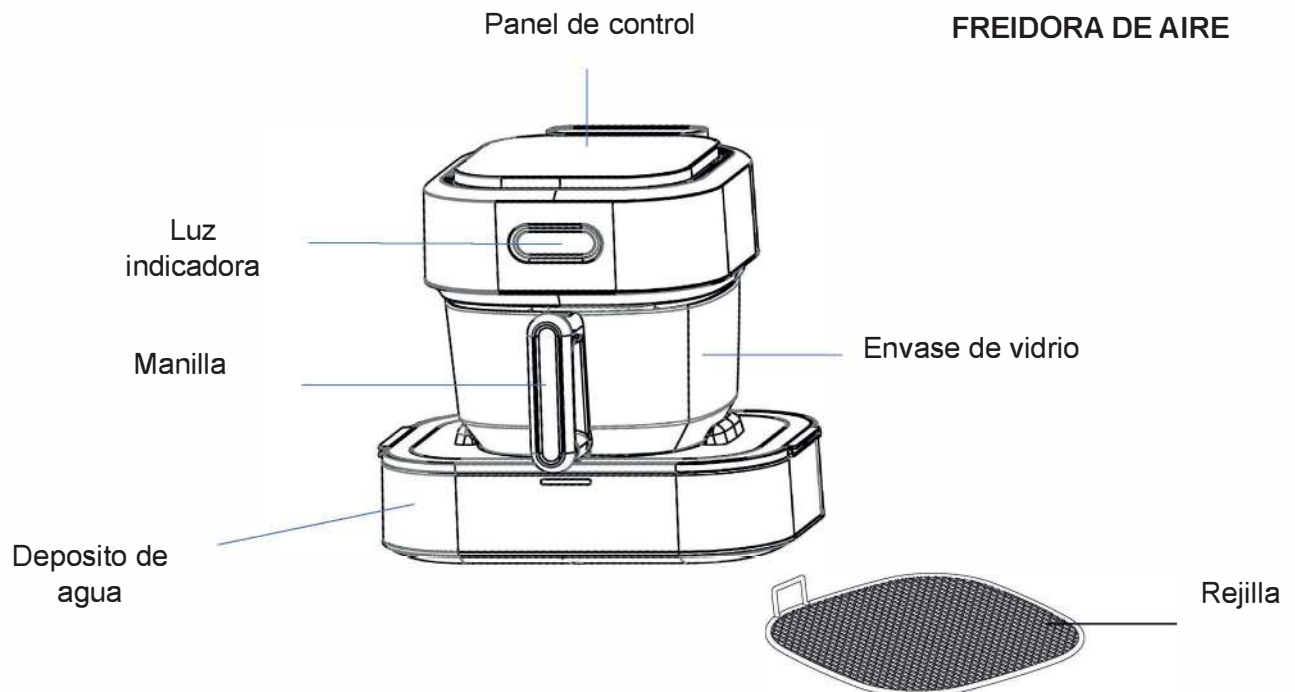



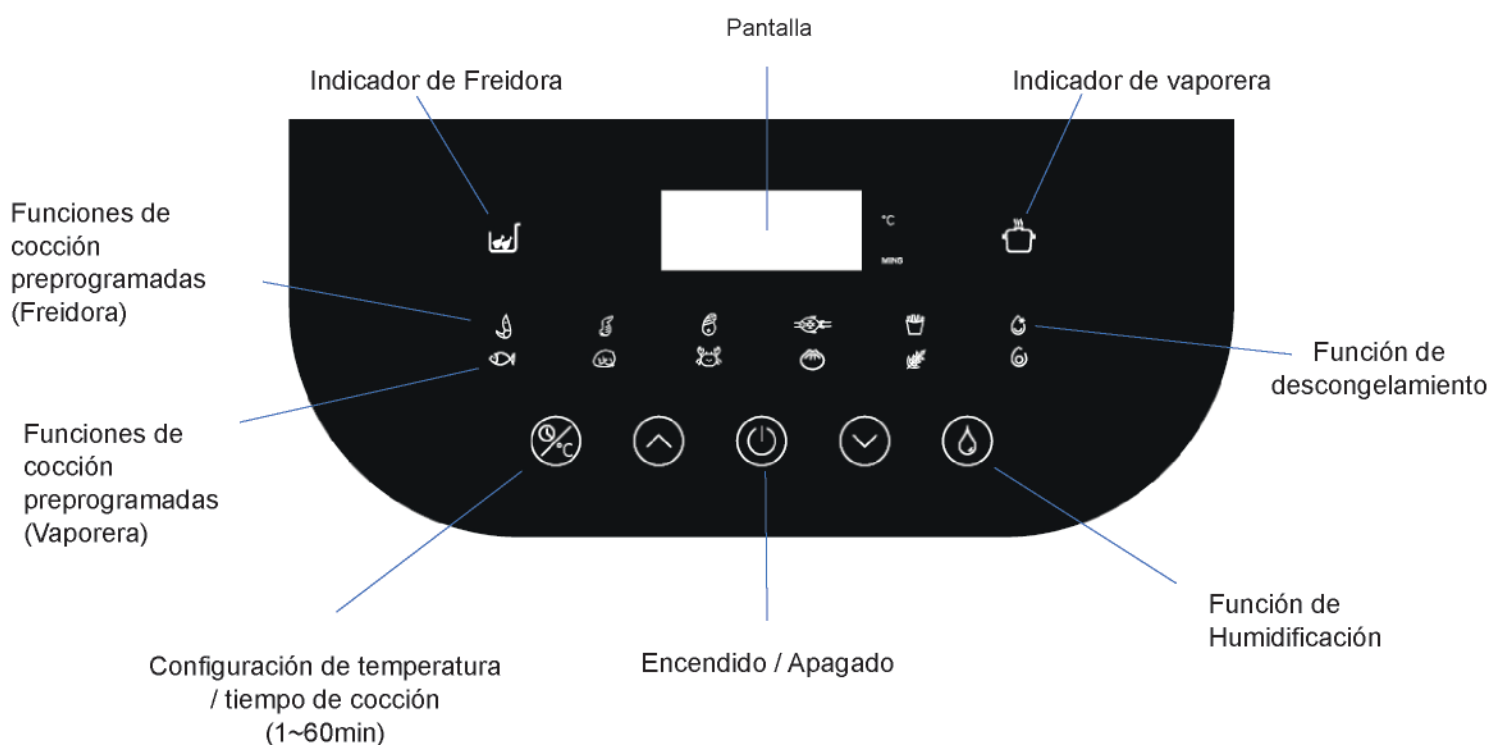

PANEL DE CONTROL



IMPORTANTE

El fabricante tiene el derecho a realizar cambio de diseño sobre el producto. El producto que ha comprado puede haber sido mejorado y puede no ser consistente con el manual, sin embargo, no existirá cambio en el desempeño del mismo, por favor utilice con confianza.

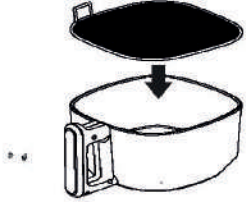

INSTRUCCIONES ANTES DE SU USO FREIDORA DE AIRE



<p>1. Retirar la bandeja transparente y llenar de agua hasta donde indique su nivel máximo</p> 	<p>2. Colocar la base de la freidora sobre la transparente</p> 
<p>3. Colocar la rejilla dentro del envase de vidrio y distribuir los alimentos de forma uniforme</p> 	<p>4. Colocar el envase de vidrio en la unidad principal</p> 







NOTA: el producto puede identificar el nivel de agua, por favor llenar hasta el nivel máximo y no exceder el nivel permitido.

Funciones preprogramadas de Freidora



- Presione  para encender la unidad, las luces indicadoras se encenderán una vez y el icono encendido va a parpadear.
- Presione  para seleccionar la programación deseada y presione  para confirmar la programación, si no hay confirmación de la programación dentro de 3 segundos, la freidora de aire iniciara operaciones de manera automática. Una vez la programación haya sido seleccionada, la pantalla mostrara el tiempo de cocción y temperatura.
- **Función de descongelamiento:** esta función es para descongelar alimentos,

para programarla presione  hasta seleccionar  esperar 3 segundos para que inicie operaciones de manera automática.

- **Función de humidificación:** esta función solo se habilita para la programación de (camarones, pescado y pollo). Para programar la **función de manera automática**; seleccione el programa y presione  para programar esta función, luego espere 3 segundos y la misma iniciara operaciones de manera automática. La humidificación automática se realizará de forma automática y dependiendo del tiempo de cocción (procure la base inferior con agua para utilizar, de lo contrario arrojará error por falta de agua). **La humidificación manual** la puede utilizar en los intervalos que considere necesario, presionando  agregara un rocío de agua sobre sus alimentos para humedecer sus alimentos en cocción.
- **Función de autoencendido programado:** presione  y seleccione el tiempo para iniciar operaciones (de 30 min ~ 12 horas), luego presione  para seleccionar la programación deseada y presione  para confirmar la programación. La misma iniciara a operar luego de haber terminado el tiempo de encendido establecido. Los tiempos de autoencendido programado, pueden ajustarse desde 1 min presionando   para aumentar o disminuir el tiempo de autoencendido programado.
- Puede programar el tiempo de cocción y temperatura manual a los distintos alimentos. Las funciones preprogramadas tienen tiempos de cocción preestablecidos al igual que la temperatura. Para mejores resultados de cocción puede ajustarlos.
- El equipo tiene una alarma recordatoria, que emite un sonido (tipo pitido) 3 veces para hacer el giro de los alimentos en cocción.
- Al finalizar su tiempo de cocción, la alarma recordatoria sonara 3 veces; avisando a que sus alimentos se encuentran listos para su consumo.

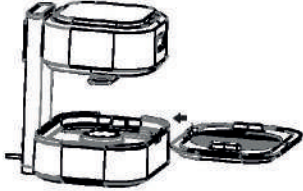
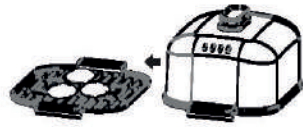
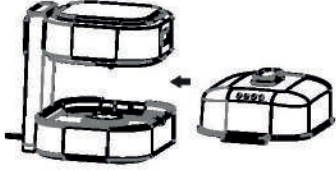

INSTRUCCIONES ANTES DE SU USO FREIDORA DE AIRE

NOTA: cuando la función de vaporera se vaya a utilizar el icono  se encenderá.

<p>1. Retirar la bandeja transparente y llenar de agua hasta donde indique su nivel máximo</p> 	<p>2. Retire la base de la freidora y coloque la bandeja de la vaporera con su tapa y los alimentos de manera uniforme</p> 
<p>3. Coloque la bandeja de vapor en la unidad principal</p> 	

Funciones preprogramadas Vaporera



- Presione  para encender la unidad, las luces indicadoras se encenderán una vez y el icono encendido va a parpadear.
- Presione  para seleccionar la programación deseada y presione  para confirmar la programación, si no hay confirmación de la programación dentro de 3 segundos, la vaporera iniciara operaciones de manera automática. Una vez la programación haya sido seleccionada, la pantalla mostrara el tiempo de cocción y temperatura.
- Puede programar el tiempo de cocción y temperatura manual a los distintos alimentos. Las funciones preprogramadas tienen tiempos de cocción preestablecidos al igual que la temperatura. Para mejores resultados de cocción puede ajustarlos.
- Al finalizar su tiempo de cocción, la alarma recordatoria sonara 3 veces; avisando a que sus alimentos se encuentran listos para su consumo.

PROGRAMA / TEMPERATURA / TIEMPO DE COCCIÓN FREIDORA DE AIRE

PROGRAMA	TEMPERATURA POR DEFECTO	RANGO DE TEMPERATURA	TIEMPO DE COCCION PREPROGRAMADO	RANGO DE TIEMPO DE COCCIÓN
	200°C	60°C~200°C	8 MIN	1~60 MIN
	180°C	60°C~200°C	15 MIN	1~60 MIN
	200°C	60°C~200°C	30 MIN	1~60 MIN
	190°C	60°C~200°C	13 MIN	1~60 MIN
	190°C	60°C~200°C	11 MN	1~60 MIN

PROGRAMA / TEMPERATURA / TIEMPO DE COCCIÓN VAPORERA

PROGRAMA	RANGO DE TEMPERATURA	TIEMPO DE COCCION PREPROGRAMADO	RANGO DE TIEMPO DE COCCIÓN
	60°C~200°C	10 MIN	1~60 MIN
	60°C~200°C	20 MIN	1~60 MIN
	60°C~200°C	30 MIN	1~60 MIN
	60°C~200°C	20 MIN	1~60 MIN
	60°C~200°C	25 MIN	1~60 MIN
	60°C~200°C	30 MIN	1~60 MIN

IMPORTANTE

1. Por precaución y seguridad, NO tocar el envase de vidrio mientras está en tiempo de cocción, puede sufrir quemaduras.
2. Tener cuidado con la salida de aire y descarga de vapor para evitar quemaduras.
3. **Producto debe mantenerse fuera del alcance de los niños, pueden sufrir quemaduras si hacen contacto con el envase de vidrio.**

LIMPIEZA Y MANTENIMIENTO

Nota: Esperar hasta que el envase de vidrio se enfríe antes de limpiar.

1. Antes de limpiar, desconectar el cable de poder de tomacorriente.
2. El envase de vidrio y la rejilla pueden ser lavadas en el lavavajillas automático.
3. Por favor evitar golpear la canasta de vidrio durante el proceso de limpieza.
4. Luego de lavar, puede secar el envase de vidrio y rejilla con un paño seco.

ANALISIS DE FALLAS

Falla	
Humo y Olores al utilizar el producto por primera vez	Al utilizar por primera vez, utilice el producto durante 5min sin alimentos, de esta manera se evapora la película que protege las piezas internas.
El producto no funciona	Revisar si el producto está conectado de manera correcta en él toma corriente, o si la canasta de vidrio está colocada correctamente dentro del dispositivo.
El producto no calienta	Revisar si el botón de encendido esta activado, o si el tubo de calentamiento de fibra de carbono ilumina.
	El tubo de calentamiento no ilumina, por favor contactar el departamento de servicio postventa.
Canasta de vidrio rota	Por favor contactar al departamento de servicio postventa

Si mantiene problemas durante su uso, por favor contactar a nuestro servicio de postventa.



En caso de que su envase de vidrio se quiebre, mantener los tornillos de la manilla, son indispensables.

DRIJA

HASTA

2 AÑOS
GARANTÍA

ELECTRODOMÉSTICOS
EMPOTRABLES

