



# DRIJA®

**24** MESES de GARANTÍA  
MONTHS WARRANTY

WE GIVEAWAY  
IN ALL OUR RANGE HOOD

OBSEQUIAMOS  
EN TODOS NUESTROS EXTRACTORES DE GRASA

## Diamond 76

Extractor de Grasa  
Range Hood



2 Filtrros de Carbón Activo  
2 Active Carbon Filters



Extractores de Grasa  
Range Hood

# MANUAL DE USUARIO

110 V / 60Hz

NOTA: Para adquirir accesorios y/o repuestos de este producto, contáctenos al call center (según el número de su país que le indique el certificado de garantía) o a nuestras redes sociales

NOTE: To purchase accessories and / or spare parts for this product, contact us at the call center (depending on the number of your country that indicates the warranty certificate) or our social networks

[www.DrijalInternational.com](http://www.DrijalInternational.com)

**!**

Para conservar la garantía de este producto, es indispensable instalarlo a no menos de **30"=75 cm** de la estufa

---

To preserve the warranty of this product, it is essential to install it at not less than **30"= 75 cm** from the stove.



1. ADVERTENCIAS DE SEGURIDAD .....	2
2. PELIGRO DE DESCARGA ELÉCTRICA .....	2
3. INSTALACION.....	3
4. MANTENIMIENTO Y LIMPIEZA.....	6



## **1. ADVERTENCIAS DE SEGURIDAD**

1. Nunca permita que los niños operen la máquina.
2. La campana extractora es para uso doméstico, no se recomienda para barbacoas, asadores o cualquier otro propósito comercial.
3. La campana extractora y su filtro deben limpiarse regularmente para mantenerlo funcionando en buenas condiciones.
4. Limpie la campana extractora de acuerdo con las instrucciones del manual y mantenga la unidad fuera de peligro de quemaduras.
5. Prohibir la cocción directa de la cocina de gas.
6. Por favor, mantenga la cocina con buena convección.
7. Antes de conectar el aparato, verifique que el cable de alimentación no esté dañado. El cable de alimentación dañado solo necesita ser reemplazado por personal adecuado.
8. Se debe proporcionar una ventilación adecuada en la cocina cuando se usa la campana extractora junto con otros aparatos a gas u otros combustibles.
9. El aire no debe ser arrojado por una tubería que se usa para evacuar los humos de los aparatos de gas u otros combustibles.
10. Deben tenerse en cuenta las normas relativas a la evacuación del aire.
11. No coloque una llama de fuego debajo del capó.
12. La campana extractora no debe instalarse en estufas que tengan más de 4 quemadores.
13. Este aparato no debe ser utilizado por personas (incluidos niños) con discapacidades físicas, mentales o de poca o ninguna discapacidad, a menos que se lo instruya para usar y supervisar a la persona que cuida de su seguridad.
14. Los niños deben ser supervisados para asegurarse de que no jueguen con el aparato.
15. Cuando la campana y los artefactos suministrados con una potencia diferente a la eléctrica funcionan al mismo tiempo, la presión negativa en la habitación no debe superar los 4 Pa ( $4 \times 10^{-5}$  bar).
16. Precaución: las piezas accesibles pueden calentarse con el uso del electrodoméstico.

## **2. PELIGRO DE DESCARGA ELÉCTRICA**

- Solo conecte esta unidad a una tierra apropiada. En caso de duda, consulte a un ingeniero calificado.

- El incumplimiento de estas instrucciones puede provocar la muerte, un incendio o una descarga eléctrica.

**IMPORTANTE: el equipo debe tener protector de voltaje.**

### 3. INSTALACION

- La campana se puede instalar como extractor o campana de recirculación.
- **La campana extractora debe colocarse a una distancia mínima de instalación respecto a la estufa de 30" = 75 cm. de la superficie de cocción para obtener el mejor efecto.**
- Instale el gancho en un lugar adecuado una vez que la altura de instalación esté fija, y manténgalo en línea.
- Fijar la chimenea exterior se puede ajustar la altura en ella libremente como. Ver Pic 2.
- Cuelgue la campana extractora en la placa de la campana y fije la chimenea con 4 tornillos.
- Póngase la chimenea externa y fíjela con el soporte de la chimenea. Ver Pic 3
- Finalmente, fija la chimenea externa a la pared. Ver Pic 4.
- Ajuste la altura de la chimenea interna a las posiciones deseadas, ensanche ligeramente la chimenea exterior y atornille. Ver Pic 5.
- El extractor usa 2 luces de 1,5W

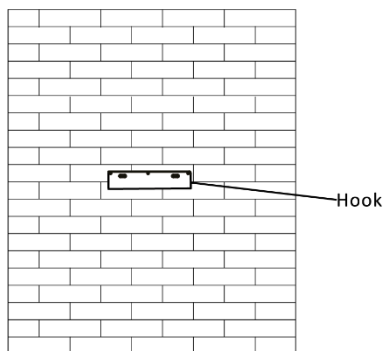

Pic 2

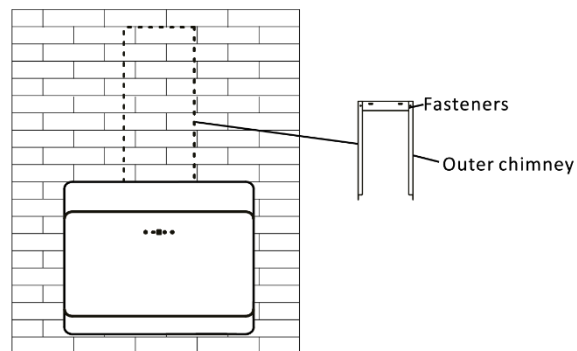

Pic 3

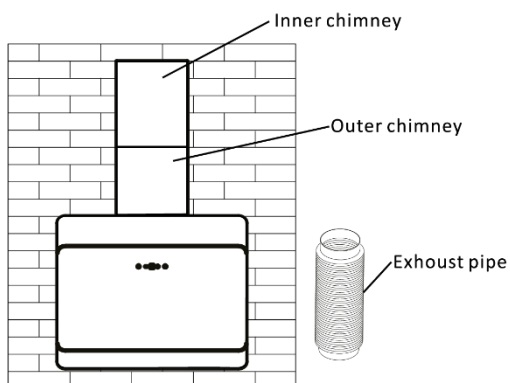

Pic 4

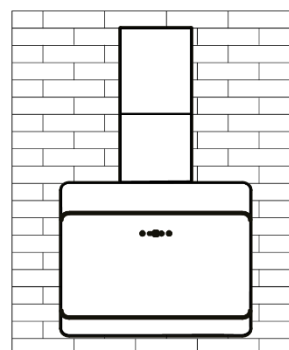

Pic 5



## BOTÓN ELECTRÓNICO

- Conectar la alimentación; el timbre sonará cinco veces. El sonido muestra que el dispositivo está encendido.
- Presione el botón bajo, la luz indicadora 1 se encenderá, el zumbador zumbará una vez y el motor funcionará a baja velocidad. Empuje de nuevo y el motor se detendrá.
- Presione el botón alto, la luz indicadora 2 encendida, el zumbador zumbará una vez y el motor funcionará a baja velocidad. Empuje de nuevo y el motor se detendrá.
- Presione el botón central, la luz indicadora 3, el zumbador sonará una vez y el motor funcionará a alta velocidad. Empuje de nuevo y el motor se detendrá.
- Presione el botón de luz; la luz indicadora 4 encendida, y las dos luces de encendido se encenderán. Empuje de nuevo y la lámpara se apagará, con cada presión, el zumbador zumbará una vez.

## Panel de control táctil LED

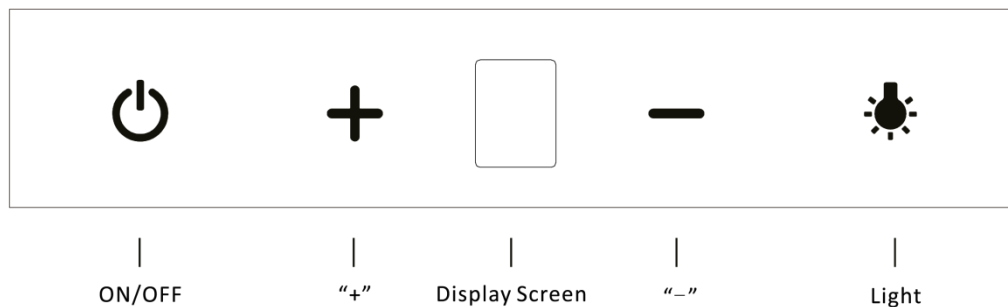

La pantalla muestra **8** cuando está encendido. Las luces indicadoras están encendidas y se apagarán después de 1 segundo. El zumbador suena y la luz del botón ON / OFF se oscurece.

**Luz:** toque el botón "luz" durante 0.5 segundos, la luz se enciende; y toca el botón "luz" nuevamente, la luz se apaga.

**ON / OFF (aumentar la velocidad):** presione el botón por 0.5 segundos, la luz del botón de ENCENDIDO / APAGADO se enciende y la pantalla de visualización muestra 1 y su engranaje1. Toca el botón "+", la pantalla de visualización cambia a **2** y es velocidad media.



Toque el botón "+" por segunda vez, y la pantalla de visualización cambia a **3**, y su velocidad más alta.

**Notas:** el botón "+" se enciende durante 1 segundo y luego se apaga después de cada toque.

Cuando su engranaje **3**, la pantalla no cambia cuando se toca el botón "+". El zumbador suena y la luz del botón "+" se apaga después de 1 segundo.

**Reducir el modo de velocidad:**

Toque el botón "-", la pantalla muestra **2**, y se convierte en segunda velocidad.

Toque el botón "-" nuevamente, la pantalla muestra **1**, y se convierte en baja velocidad.

**Notas:** el botón "-" se enciende durante 1 segundo y luego se apaga después de cada pulsación.

Cuando es engranaje **1**, la pantalla no cambia cuando se toca el botón "-".

El zumbador suena y la luz del botón "-" se apaga después de 1 segundo.

Cuando la campana de cocina está funcionando, toca los botones "+" y "-" al mismo tiempo, cambia a la función "Delay Off" (la campana extractora se apaga automáticamente después de 5 min) y el número en la pantalla parpadea. Toque el botón ON / OFF, la campana extractora se apaga y suena el zumbador.

#### AVISO DE INSTALACIÓN

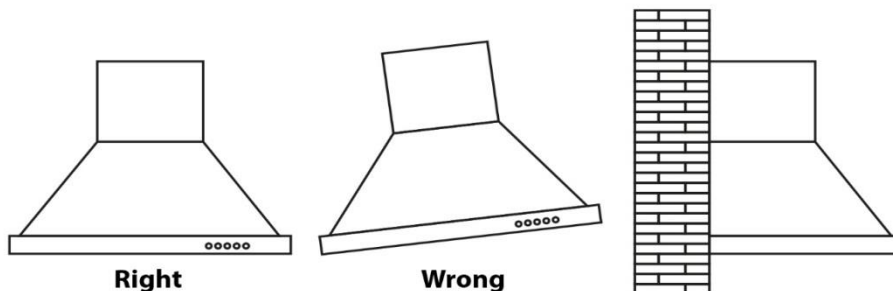

- Antes de la instalación, asegúrese de que el área esté limpia para evitar la succión de los pedazos restantes de madera y polvo rotos.
- No puede compartir el mismo tubo de ventilación con otro dispositivo, como un tubo de gas, un tubo más caliente y un tubo de aire caliente.
- La flexión del tubo de ventilación debe ser  $\geq 120^\circ$ , paralela o superior al punto de inicio y debe conectarse a la pared externa. Después de la instalación, asegúrese de que el extractor esté nivelado para evitar la acumulación de grasa en un extremo.



## 4. MANTENIMIENTO Y LIMPIEZA

### 1. LA LIMPIEZA DEL FILTRO DE GRASA DE CARBONO MALLA

La malla del filtro está hecha de acero inoxidable de alta densidad. Por favor, no use el detergente corrosivo en él. Mantener este filtro limpio mantendrá el dispositivo funcionando correctamente.

Los filtros de aluminio deben limpiarse cada 15 días con jabón neutro, para dar más vida útil a los filtros de carbón.

Siga estrictamente las pautas a continuación.

Método 1: Ponga la malla en 40-50c de agua limpia, vierta detergente y remoje durante 2-3 minutos. Use guantes y límpielos con un cepillo suave. Por favor, no aplique demasiada presión, ya que la malla es delicada y dañará fácilmente.

Método 2: si se le indica que lo haga, puede ponerlo en un lavavajillas, establecer la temperatura en alrededor de 60 grados.

### 2. AVISO DE LIMPIEZA DE LA CAMPANA DE LA COCINA

- Para proteger el cuerpo principal de la corrosión durante un largo período de tiempo, la campana extractora debe limpiarse con agua caliente más detergente no corrosivo cada dos meses.
- Use limpiadores recomendados para este tipo de material, recomendamos el siguiente; WD-40.
- Por favor, no use detergente abrasivo ya que dañará el cuerpo.
- Mantenga el motor y otras piezas de repuesto libres de agua, ya que esto dañará el aparato.
- Antes de limpiar el aparato, recuerde cortar la corriente
- Los filtros de carbón no deberían ser, por favor recuerda cortar la corriente
- Por favor, no rasgue la barra fija alrededor del filtro de carbón
- Si el enchufe o cable está dañado, reemplácelo con un cable suave especial.



**Manual de Usuario**  
EXTRACTOR DE GRASA | DIAMOND 76



Defecto	Causa	Solución
Luz encendida, pero el motor no funciona	La hoja bloqueada	Deshacerse del bloqueo
	El capacitor dañado	Reemplace el condensador
	El motor atascado teniendo dañado	Reemplazar motor
	La interna con el motor apagado o un mal olor del motor	Reemplazar motor
La luz no funciona, el motor no funciona	Además de lo mencionado anteriormente, verifique lo siguiente:	
	Luz dañada	Reemplazar luces
	El cable de alimentación pierde	Conecte los cables según el diagrama eléctrico
Fuga de aceite	La válvula de una vía y la entrada de ventilación de aire no están herméticamente selladas	Tome la válvula de un solo sentido y selle con pegamento
	Fuga de la conexión de la sección y cubierta en forma de U	Tome la sección en forma de U hacia abajo y selle con jabón o dolor
Sacudida del cuerpo	La hoja dañada y causa temblores	Reemplazar la hoja
	El motor no está bien colgado	Bloquee el motor con fuerza
	El cuerpo no está colgado firmemente	Se corrigió el cuerpo fuertemente
Succión insuficiente	El cuerpo no está colgado firmemente	Reajusta la distancia
	Demasiada ventilación desde puertas o ventanas abiertas	Elige un nuevo lugar y vuelve a armar la máquina
La máquina se inclina	El tornillo de fijación no es lo suficientemente apretado	Apretar el tornillo de suspensión y hacerlo horizontal
	El tornillo de suspensión no es lo suficientemente apretado	Aprieta el tornillo de suspensión y hazlo horizontal.





**ESTA GARANTÍA NO CUBRE LOS SIGUIENTES:**

- Accesorios partes plásticas, cosméticas, vidrio, focos, filtros, bombillos o porcelana.
- Uso comercial
- Modificación de la fecha de fabricación en la placa.
- Después de 24 meses a partir de los datos de compra.
- Daño a las partes de vidrio, S / S o LED.
- Instalación incorrecta, mal uso, abuso o negligencia.
- Conectado incorrectamente a una fuente de alimentación insuficiente o inadecuada.
- Daño causado por objetos extraños.
- Desinstalación por parte de técnicos no autorizados, uso de piezas de repuesto de otros fabricantes.

Para uso comercial, el mantenimiento y el servicio gratuito deben ser discutidos con nuestro agente autorizado.

Después de los 24 meses del período de garantía, el comprador debe pagar el servicio y el repuesto de necesitarlo.

Si necesita el servicio, proporcione el certificado de garantía y la factura de compra.

 <p><b>ELIMINACIÓN: no Eliminar este producto</b></p>	<p>Este Extractor de Grasas está etiquetado de acuerdo con la Directiva Europea 2012/19 / UE para Residuos de Aparatos Eléctricos y Electrónicos (RAEE). Al asegurarse de que este Extractor de grasa se deseche de forma adecuada, ayudará a evitar cualquier posible daño al medioambiente y a la salud humana, que de otro modo podría producirse si se desechara en la dirección opuesta.</p> <p>El símbolo en el producto indica que no se puede tratar como un residuo normal. Se debe llevar a un punto de recolección para el reciclaje de productos eléctricos y electrónicos.</p>
--	---



<p><b>Como municipio Residuos. Colección de Residuos separados Para un tratamiento especial es necesario.</b></p>	<p>Este extractor de grasa es una eliminación especial de residuos. Para obtener más información sobre el tratamiento, la recuperación y el reciclaje de este producto, comuníquese con su ayuntamiento, su servicio de eliminación de desechos domésticos o la tienda donde lo compró.</p> <p>Para obtener información más detallada sobre el tratamiento, recuperación y reciclaje de este producto, comuníquese con la oficina local de su ciudad, el servicio de eliminación de desechos domésticos o la tienda donde compró el producto.</p>
---	---

# DRIJA<sup>®</sup>

# Diamond 76

Extractor de Grasa / Range Hood

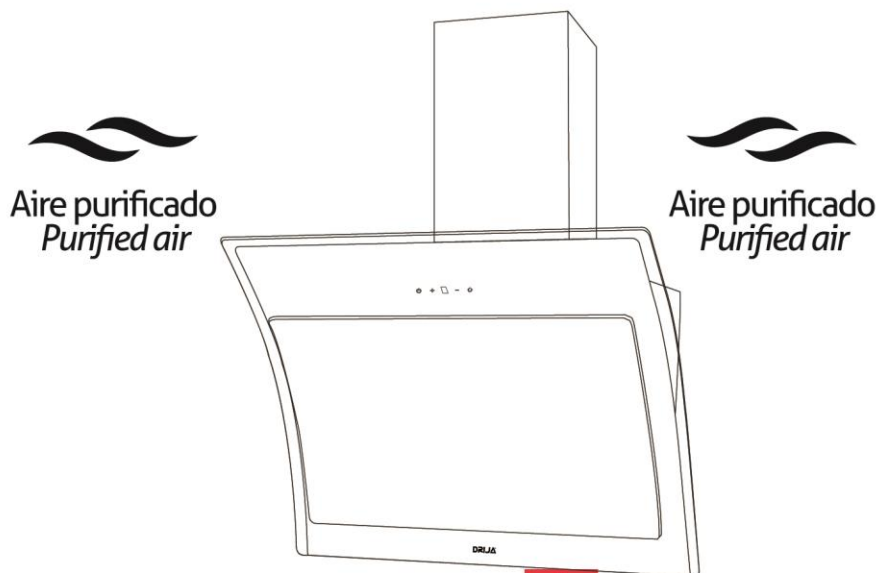

Extracción de aire recirculante  
Extraction of recirculating air

30"=75 cm

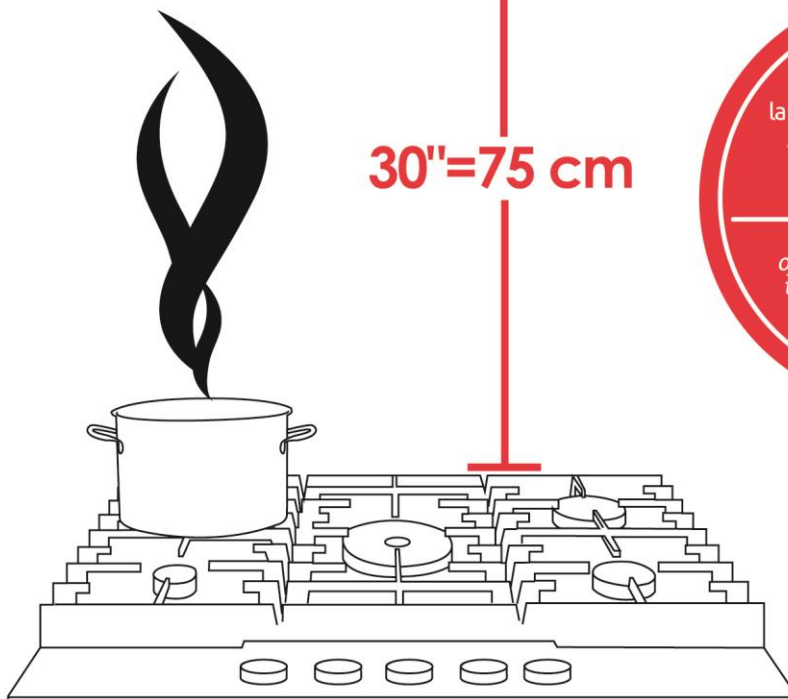

Para conservar la garantía de este producto, es indispensable instalarlo a no menos de **30"=75 cm** de la estufa

To preserve the warranty of this product, it is essential to install it at not less than **30"=75 cm** from the stove.

**24** MESES de GARANTÍA  
MONTHS WARRANTY



Extractores de Grasa  
Range Hood