

21L DRIJA

2 AÑOS
GARANTÍA

CALENTADOR DE AGUA A GAS



*Para instalaciones
póngase en contacto
con personal certificado*



EXTRACTORES



ESTUFAS



MICROONDAS



HORNOS



VINERAS



REFRIGERADORAS

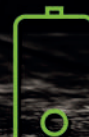

CALENTADORES
DE AGUA

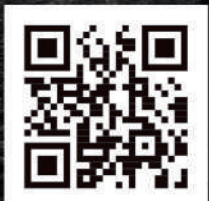

ESCANÉAME PARA
MÁS INFORMACIÓN

MANUAL USUARIO

110V / 50-60Hz

NOTA: Para adquirir accesorios y/o repuestos de este producto, contáctenos al call center (según el número de su país que le indique el certificado de garantía) o a nuestras redes sociales

 www.drijainternational.com



Para proteger la garantía
de este producto es
aconsejable instalar

**PROTECTOR
DE VOLTAJE**

PRECAUCIONES DE SEGURIDAD

1. Lea atentamente el manual de instrucciones antes de la instalación y el funcionamiento.
2. El calentador de agua se instalará en un lugar bien ventilado. Está estrictamente prohibido instalarlo en el baño, el dormitorio, el sótano, la sala de estar y el gabinete.
3. Solo se utilizará el gas designado en la etiqueta de clasificación o especificación.
4. No debe haber piso de madera en la habitación donde se instala el calentador de agua, y la habitación debe contar con un escape y desagüe en el piso.
5. El calentador de agua debe montarse con un conducto de humos para descargar los gases de escape al exterior.
6. En el caso de monitoreo desatendido, el calentador de agua no deberá estar en funcionamiento.
7. Cuando se detecte un olor anormal (fuga de gas), no encienda/apague los interruptores eléctricos ni encienda fuego. Cierre la válvula principal de gas, abra completamente las ventanas y las puertas hasta que desaparezca el olor.
8. El tomacorriente debe tener un dispositivo de conexión a tierra confiable.
9. Cuando ocurra una falla, consulte el procesamiento manual o comuníquese con el vendedor, no lo desmonte ni lo deseche usted mismo.
10. Los niños pueden operar la unidad deben estar bajo la guía de un adulto.

INSTRUCCIONES DE OPERACIÓN

1. Asegúrese de que el tipo de gas sea correcto, buena ventilación, sistema de suministro de gas sin fugas y regulador de gas calificado; luego abra la válvula de gas.
2. Los calentadores de agua de tipo forzado deben conectarse a la alimentación y luego encender el interruptor de alimentación.
3. Abra la válvula de entrada de agua o la válvula de salida, el calentador de agua se encenderá automáticamente y el agua caliente saldrá inmediatamente. Cierre la válvula de entrada de agua o la válvula de salida de agua, el calentador de agua se apagará y luego cerrará el suministro principal de gas.
4. El volumen del flujo de agua y la temperatura del agua también se pueden controlar con la perilla de ajuste en la parte inferior del calentador de agua.
5. El ajuste del nivel de temperatura puede ajustar la potencia de fuego y la temperatura del agua.
6. Asegúrese de verificar la temperatura del agua caliente a mano antes de ducharse para evitar quemaduras.
7. Asegúrese de cerrar la válvula de entrada de gas y agua después de su uso. Se sugiere drenar el agua dentro del calentador para que no se congele en invierno o en climas fríos por debajo de cero grados.

Contenido

● Saludo.....	3
● Amable Recordatorio.....	3
● Características.....	3
● Especificaciones.....	4
● Componentes Principales.....	5
● Precauciones Para Operaciones De Seguridad.....	6-7
● Instalacion.....	8-9
● Instrucciones De Operacion.....	9-10
● Mantenimiento.....	10-11
● Resolucion De Problemas.....	11-13
● Servicio Post Venta.....	14
● Lista De Empaque.....	14

Estimados clientes distinguidos:

Gracias por elegir nuestro calentador de agua a gas. Por favor, lea amablemente este manual antes de la operación. Espero que nuestro producto pueda brindarle una experiencia agradable de ducha tibia.

Amable Recordatorio:

Se generará una gran cantidad de monóxido de carbono durante el funcionamiento del calentador de agua a gas, lo que dañará su salud e incluso provocará la muerte. Por lo tanto, siga estrictamente las instrucciones de funcionamiento de este manual. No asumiremos ninguna responsabilidad por daños, lesiones o muerte si no se siguen las precauciones de este manual.

- Mantenga una buena ventilación en el lugar donde se instaló el calentador de agua a gas.
- Se debe instalar un conducto de humos para evacuar los gases residuales.

Características:

- El control inteligente del CPU podría proporcionar los datos de rendimiento ideales de acuerdo con el flujo de agua de trabajo, la presión del gas, la temperatura del agua, etc.
- El ajuste de temperatura varía de 35 °C a 65 °C, es muy conveniente configurar su temperatura ideal libremente.
- El control termostático funciona junto con la válvula de proporción podría garantizar el agua con temperatura constante automáticamente.
- Pantalla LED, todos los controles son simples de presionar los botones.
- La baja presión de agua es factible para arrancar, 0.02MPa (3L/min).
- La función de memoria puede proporcionar una configuración anterior cuando reinicie el calentador de agua a gas.
- Los quemadores se pueden ajustar por separado en modo Verano o modo Invierno.
- Iconos dinámicos en pantalla para diferentes funciones, incluida la temperatura, el estado de combustión, la ducha, el ventilador del motor, el código de error, la advertencia, etc.
- Múltiples protecciones incluidas, como anticombustión en seco, protección contra fallo de llama, protección contra sobrecalentamiento, mal funcionamiento del motor, fuga a tierra, presión del viento, función de liberación automática para sobrepresión de agua.

Especificaciones:

Model No.	CLT21L
Potencia nominal de calentamiento	42kW
Capacidad nominal de agua caliente $\Delta T=20K$ [l/min]($\pm 10\%$)	21L/min
Tipo de escape	Tipo forzado por motor
Tipo de encendido	Encendido por pulsos
Presión de agua de trabajo	0.015~0.8MPa
Peso del intercambiador de calor de agua	2.1kg
Voltaje/Frecuencia	110V/60Hz
Presion del gas	LPG: 2800pa
Diámetro de la tubería de aluminio	$\phi 60$
Tuerca de entrada	G1/2
Tuerca de salida	G1/2
Tuerca de entrada de gas	G1/2

Componentes principales:

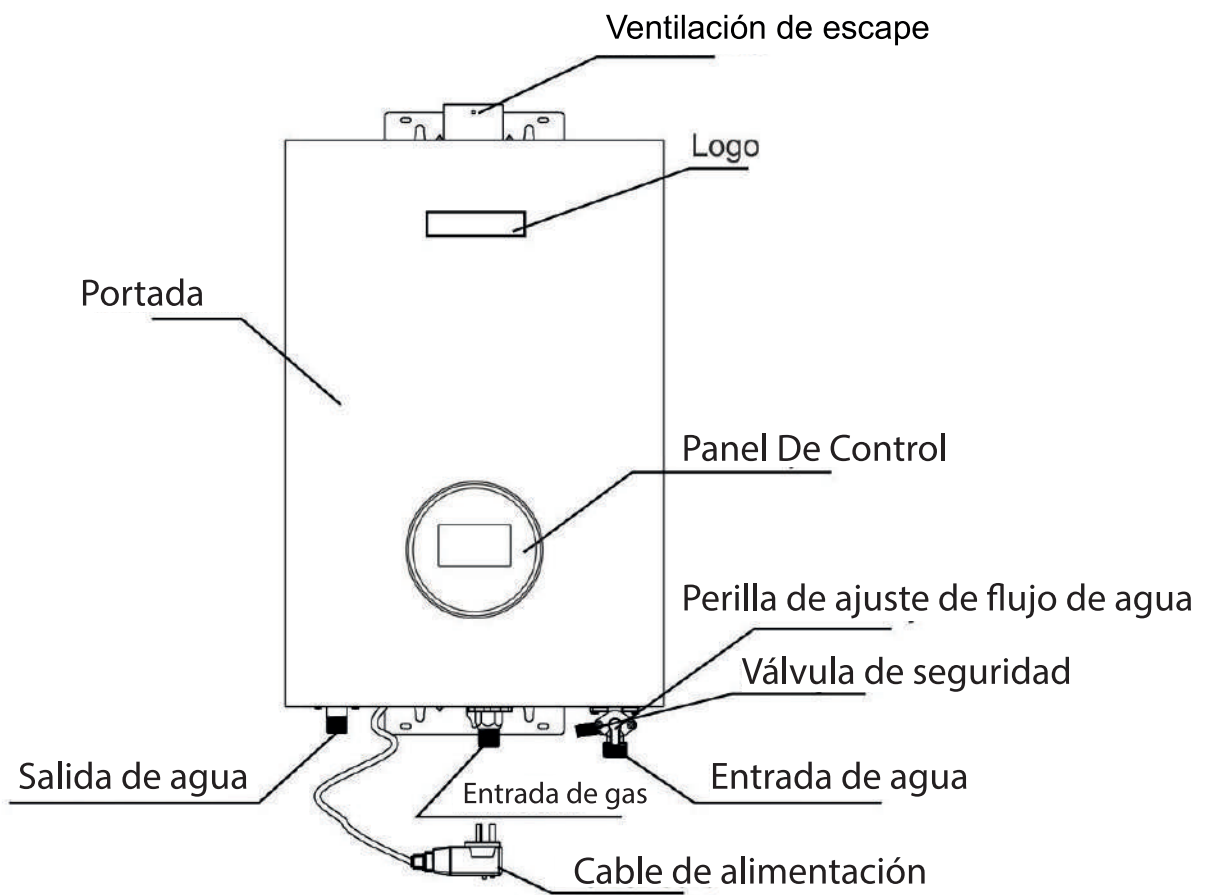

Precauciones para operaciones de seguridad:

Los elementos enumerados a continuación se deben seguir estrictamente para evitar que el usuario y otras personas sufran lesiones y para evitar que su propiedad sufra daños.

- Cuando se detecte una fuga de gas, cierre la válvula de gas principal, abra completamente las ventanas y puertas y llame a su distribuidor o compañía de gas.



No encienda/apague los interruptores eléctricos ni encienda fuego. Puede producirse un incendio o una explosión.

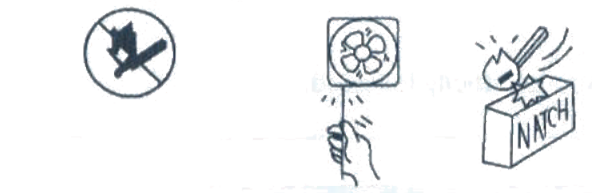

- No use el calefactor cuando el conducto de humos esté desmontado u obstruido, cuando el conducto de humos esté desmontado o tapado, el aire de escape se filtra a la habitación y se puede producir una combustión anormal del calefactor.

- Cuando se detecte una combustión, un olor y un sonido anormales o cuando se produzca un incendio o un terremoto, asegúrese de seguir los siguientes procedimientos:

Cierre el grifo de agua caliente, apague el interruptor principal del calentador y cierre la válvula principal de gas y la válvula principal de agua



Si la condición anormal se mantiene sin cambios, llame a su distribuidor o compañía de gas.



- Asegúrese de apagar el interruptor principal del calefactor y de cerrar la válvula de gas principal cuando el calefactor no se utilice durante mucho tiempo. Y drene el

agua dentro del calentador para que no se congele.

- No use gas ni suministro de energía distintos a los especificados en la etiqueta de especificaciones adherida al calentador. Si se utiliza una fuente de alimentación o gas diferente, puede producirse un incendio o una intoxicación por monóxido de carbono debido a una combustión anormal o al calentador.
- Mantenga los inflamables alejados del calentador, si no se mantiene la distancia mínima (250 mm) de los inflamables, se puede provocar un incendio.
- Asegúrese de verificar la temperatura del agua caliente a mano antes de ducharse.

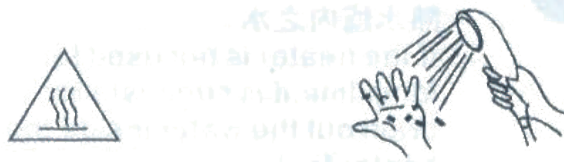

Precaución para quemarse, puede quemarse con el agua caliente.

- Enchufe firmemente, de lo contrario, el calentador podría fallar.



Quite el polvo del enchufe de vez en cuando, si se acumula polvo en el enchufe, el aislamiento eléctrico se vuelve deficiente debido a la humedad y puede provocar un incendio. No toque un enchufe eléctrico con las manos mojadas para evitar descargas eléctricas.

Cuando la fuente de alimentación esté enchufada o desconectada, asegúrese de hacerlo sujetando firmemente el enchufe.

- No utilice el calentador para otra cosa que no sea el suministro de agua caliente para el baño y la ducha, ya que podría provocar un incendio o un problema en el calentador.
- No toque un conducto de humos durante el funcionamiento o justo después de apagar el calefactor, ya que podría quemarse.
- No beba agua almacenada en el calentador durante mucho tiempo ni la use para cocinar, de lo contrario su salud puede verse afectada.

Instalación

La instalación o reubicación del calentador debe ser realizada por un instalador de gas registrado.

- 1) El calentador de agua a gas debe instalarse en una habitación bien ventilada con desagüe en el suelo, el conducto de humos debe pasar por fuera de la habitación.
- 2) No se recomiendan las siguientes posiciones de instalación: dormitorio, sótano, sala de estar, baño, mueble de cocina, escalera o salida (se puede trabajar con una distancia de 5 m desde la escalera o salida).
- 3) Fije el calentador de agua a la pared con tornillos, mantenga una distancia de al menos 10 mm de la pared y asegúrese de confirmar que el calentador está conectado a tierra. Si no está conectado a tierra, una fuga eléctrica puede causar una descarga eléctrica.
- 4) Mantenga el calentador de agua instalado verticalmente, confirme cuidadosamente la entrada de gas, la entrada de agua y la salida de agua antes de conectar las tuberías correspondientes. Asegúrese de que no haya fugas de gas ni de agua después de la instalación.
- 5) Instalación de tubería de aluminio de la siguiente manera:

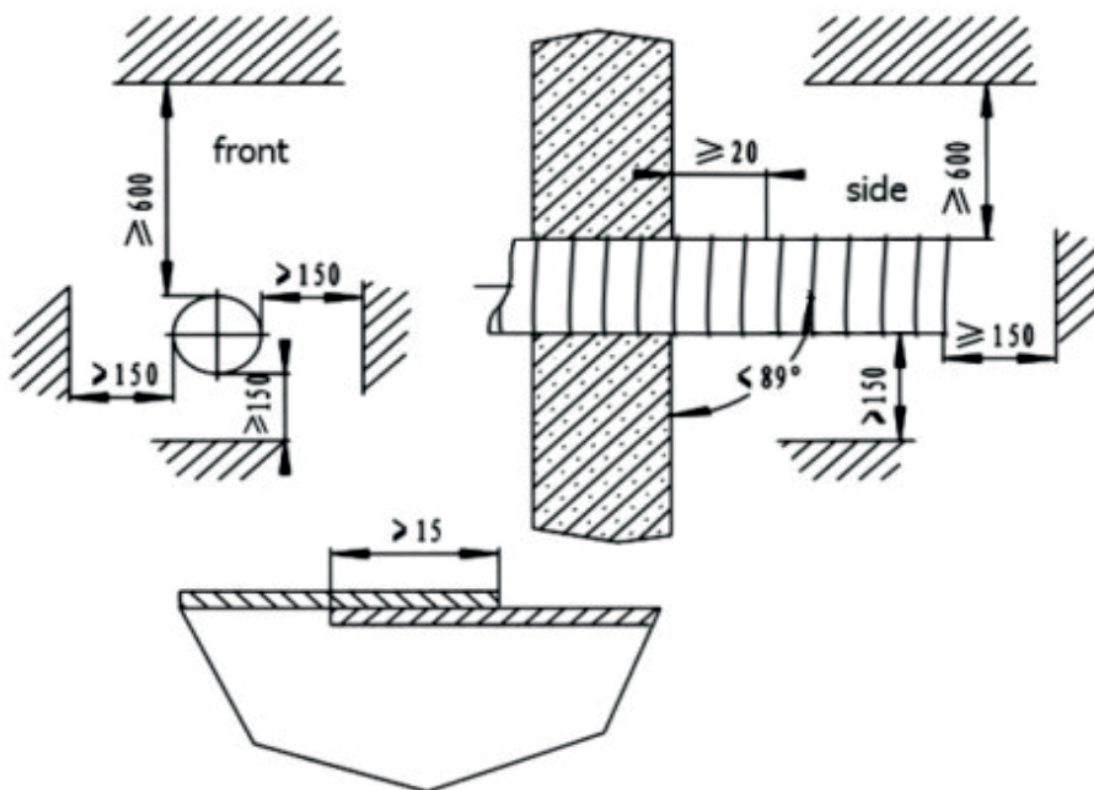

El espacio entre la tubería y la pared debe sellarse, mantenga la tubería con un ángulo de inclinación de 1° para evitar que la lluvia o el agua fluya hacia atrás.

- 6) Asegúrese de que la presión del agua de entrada sea mayor que la presión del agua inicial antes de conectar la tubería de entrada de agua al grifo.

- 7) La tubería de salida de agua debe usar un tubo flexible que pueda resistir la alta presión del agua y la alta temperatura del agua.
- 8) La tubería de entrada de gas normalmente funciona con rosca de 1/2", presión de GLP: 2800Pa, GN: 2000Pa.

Instrucción de operación

- 1) El grifo de agua caliente se abre cuando la palanca está hacia arriba en la siguiente explicación

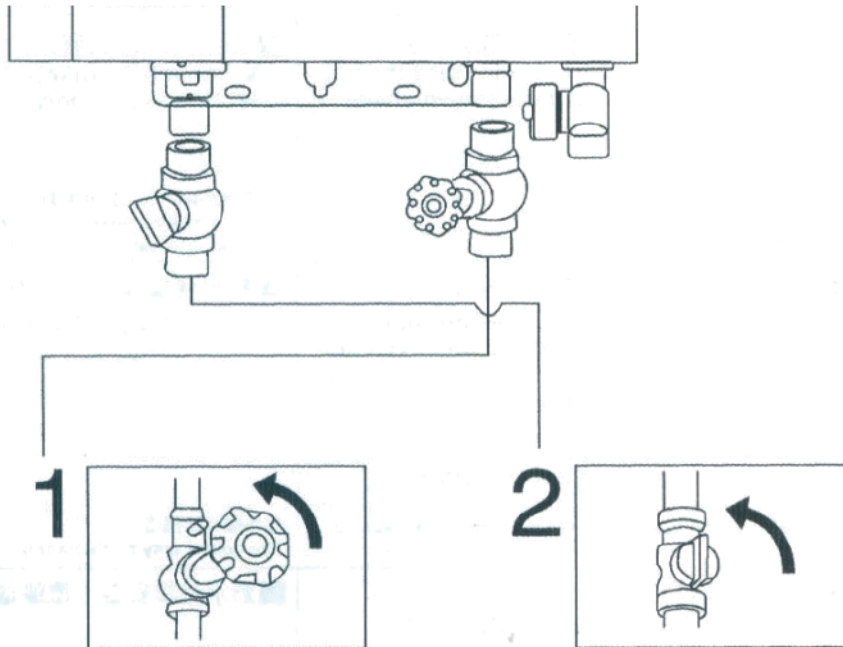

Para confirmar que sale agua, abra la válvula de agua principal, abra el grifo de agua caliente para que salga agua y luego cierre el grifo.

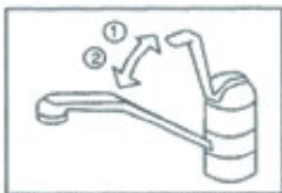

Para confirmar el suministro de gas y abrir la válvula principal de gas

Para confirmar el enchufe en la alimentación.

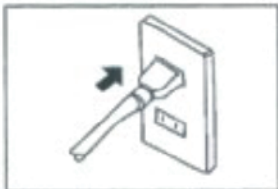

- 2) Configure la temperatura deseada del agua caliente presionando el botón "arriba" o "abajo" del panel de control, el flujo de agua alcanzará gradualmente la temperatura deseada después de 10 segundos.

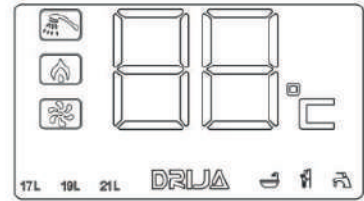
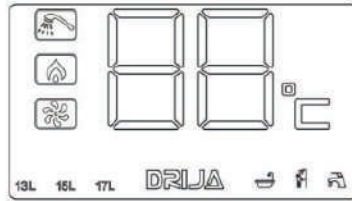
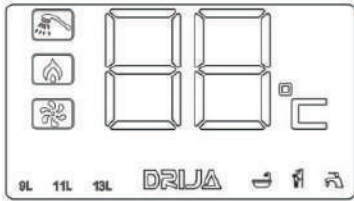

- 3) Si la temperatura del agua no puede alcanzar la deseada, ajuste el volumen del flujo de agua girando la "perilla de ajuste de agua", la dirección en el sentido de las agujas del reloj disminuirá el volumen del flujo de agua y en el sentido contrario a las agujas del reloj aumentará el volumen del flujo de agua.
- 4) Abra el grifo de agua caliente, el calentador de agua se encenderá automáticamente.

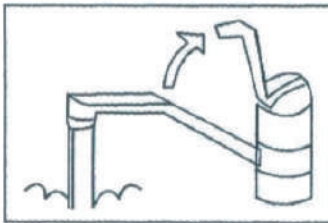

- 5) Cierre el grifo de agua caliente, el calentador de agua apagará la llama inmediatamente.

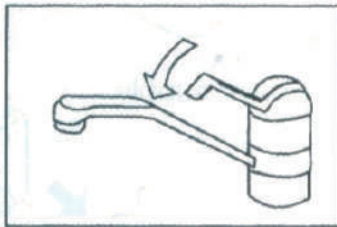

Mantenimiento

Realice la inspección y el mantenimiento diarios regularmente siguiendo el procedimiento que se describe a continuación.

- 1) Antes del mantenimiento, cierre las válvulas principales de gas y agua, desconecte el suministro eléctrico y espere hasta que el calentador se enfríe.

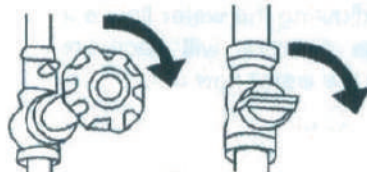

- 2) Limpie el calentador con un hisopo o una toalla con un limpiador de cocina. No use benceno o diluyente.

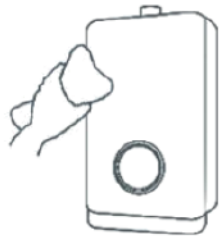

- 3) Retire el filtro de la entrada de agua, límpielo con un cepillo de dientes y fije el filtro transparente en la entrada de agua.
- 4) Verifique si hay algún sonido de operación anormal, algún cambio en la apariencia del calentador o cualquier inflamable alrededor del calentador.

Resolución de problemas

Si hay algún problema con el calentador, siga los procedimientos enumerados a continuación:

- Síntoma 1: la luz indicadora no está encendida
Elementos a confirmar si se apagan o no, y asegúrese de enchufar.
- Síntoma 2: No funciona (no sale agua caliente)
Elementos a confirmar si la válvula de gas se abrió por completo, la válvula de agua se abrió por completo, cualquier suspensión del suministro de agua, corte de energía o no.
- Síntoma 3: el agua no está lo suficientemente caliente
Verifique los elementos para confirmar si la válvula de gas se abrió por completo. ¿Se mezclan correctamente el agua fría y caliente? ¿Establecer la temperatura si es demasiado baja? ¿O ajustar demasiado el flujo de agua?
- Síntoma 4: la temperatura del agua caliente no es lo suficientemente baja
Elementos a confirmar si la válvula de agua principal se abrió por completo, el filtro de agua está obstruido o no. ¿Establecer la temperatura si es demasiado alta?
- Síntoma 5: El agua caliente se vuelve turbia cuando el grifo de agua caliente se cierra ligeramente.
Es normal, ya que el aire en el agua se convierte en burbujas.
- Síntoma 6: Sale vapor de un conducto de humos en un día frío.
Esto no es anormal. El agua en el aire de escape se convierte en vapor.
- Síntoma 7: Se escucha el sonido de rotación del ventilador después de que se detiene el suministro de agua caliente.
El ventilador sigue girando durante unos 30 segundos para que el calentador se vuelva a encender rápidamente.
- Se escucha un ruido irregular cuando el grifo de agua caliente se cierra repentinamente.
Este sonido normalmente se escucha cuando el suministro de agua caliente se detiene repentinamente.
- Cuando el grifo de agua caliente se cierra ligeramente, la combustión se detiene y el

agua caliente se enfría.

Cuando la presión del agua sea inferior a la presión mínima del agua de encendido, el calentador se apagará.

Los dispositivos de seguridad se activarán cuando algo ande mal con el calentador. Hay 12 códigos de error en pantalla para diferentes fallas.

- **E0:** Mal funcionamiento de la sonda
Razón 1: Los terminales del transductor de flujo de agua y el sensor de temperatura no se conectan bien con la PCB
Solución: Vuelva a conectar los terminales del transductor de flujo de agua y el sensor de temperatura con la PCB de forma adecuada.
Razón 2: El mal funcionamiento del sensor de temperatura y el transductor de flujo de agua.
Solución: Reemplace el sensor de temperatura o el transductor de flujo de agua.
- **E1:** El encendido falló después de abrir el calentador de agua
Razón 1: La válvula de gas principal no está abierta
Solución: Abra completamente la válvula de gas o reemplace el tanque de gasolina por uno nuevo.
Razón 2: Aire dentro de la tubería de gas
Solución: Abra y cierre constantemente la válvula de agua caliente hasta que se encienda la llama.
Razón 3: la presión de gas no es adecuada
Solución: ajuste la presión del gas al rango adecuado
Razón 4: La presión del agua no es suficiente
Solución: Pidió al personal de mantenimiento que revisara la presión del agua
Razón 5: mal funcionamiento del sistema eléctrico controlado
Solución: Póngase en contacto con el personal de mantenimiento
- **E2:** Apagado repentino durante el uso
Motivo: Conexión floja entre la sonda de llama y los cables
Solución: comprobar la conexión
- **E3:** Protección contra el sobrecalentamiento
Motivo 1: el sensor detectó una temperatura del agua superior a 75°C
Solución: reiniciar el calentador de agua
Razón 2: mal funcionamiento del sensor de temperatura
Solución: Reemplazar un nuevo sensor de temperatura

- **E5:** Mal funcionamiento de la válvula controlada por solenoide
 Razón 1: Mala conexión entre la PCB y la válvula solenoide
 Solución: verifique la conexión y asegúrese de que estén en buen contacto
 Razón 2: mal funcionamiento de la válvula solenoide
 Solución: Reemplazar una nueva válvula solenoide
- **E6:** La llama no puede extinguirse inmediatamente después de cerrar el calentador de agua
 Razón: mal funcionamiento de la válvula solenoide
 Solución: Reemplazar una nueva válvula solenoide
- **E7:** Mal funcionamiento del motor del ventilador
 Motivo 1: mal contacto entre el terminal del cable del motor y la PCB
 Solución: conectarlos de nuevo
 Razón 2: mal funcionamiento del motor
 Solución: Reemplazar un motor nuevo
- **E9:** Mal funcionamiento de la combustión seca
 Motivo 1: la conexión entre la PCB y el dispositivo de protección contra la combustión en seco es deficiente
 Solución: Verifique la conexión, vuelva a conectarlos de manera adecuada
 Motivo 2: fallo del dispositivo de protección contra la combustión en seco
 Solución: Reemplazar un nuevo dispositivo de protección
- **EE:** Protección de apagado
 Motivo: apagado durante la operación
 Solución: Apague la unidad y reiníciela.
- **EA:** Mal funcionamiento de la válvula de agua
 Razón 1: malas conexiones entre los cables
 Solución: Vuelva a conectar los terminales de los cables de forma adecuada
 Razón 2: El motor en la válvula de agua no funciona
 Solución: Reemplazar una nueva válvula de agua
- **EN:** Se acabó el tiempo
 Motivo: Es normal que el calentador de agua deje de funcionar cuando se acabe el tiempo.
 Solución: reiniciar el calentador de agua.

Servicio postventa

Si ocurre una situación anormal y su calentador de agua no puede funcionar normalmente, verifique elemento por elemento de acuerdo con la sección Resolución de problemas. Si hay algún problema que no puede manejar o no puede entender, no lo maneje usted mismo. Póngase en contacto con los puntos de servicio designados. También puede contactar con el departamento de atención al cliente de nuestra empresa. Gracias por su cooperación.

Lista de empaque

El conjunto completo de calentador de agua incluye:

- | | |
|----------------------------|------------|
| 1. Calentador de agua | 1 pieza |
| 2. Manual de instrucciones | 1 pieza |
| 3. Tubo de aluminio | 1 pieza |
| 4. Tornillos de montaje | 4 piezas |
| 5. Manguera de gas | (opcional) |
| 6. Juego de ducha | (opcional) |