



DRIJA

12 MESES de GARANTÍA
MONTHS WARRANTY

Black

Refrigeradores / Congeladores
Refrigerators / Freezers



Tecnología Eficiente
Efficient Technology



MANUAL DE USUARIO

480 Litros
17 Pies Cúbicos

NOTA: Para adquirir accesorios y/o repuestos de este producto, contáctenos al call center (según el número de su país que le indique el certificado de garantía) o a nuestras redes sociales

NOTE: To purchase accessories and / or spare parts for this product, contact us at the call center (depending on the number of your country that indicates the warranty certificate) or our social networks

www.DrijaInternational.com

Para conservar la garantía de este producto, es indispensable instalarle

Protector de Voltaje

To preserve the warranty of this product, it is essential to install

Voltage Protector

Manual de Usuario
REFRIGERADOR - CONGELADOR | BLACK
DRIJA

1. PRECAUCIÓN.....	2
2. CARACTERÍSTICAS E INSTALACIÓN.....	7
3. LIMPIEZA Y MANTENIMIENTO.....	17

1. PRECAUCIÓN

Este electrodoméstico no está diseñado para ser utilizado por personas (incluidos niños) con un físico reducido, capacidades sensoriales o mentales, o falta de experiencia y conocimiento, a menos que hayan sido supervisión o instrucciones sobre el uso del aparato por parte de una persona responsable de su seguridad. Los niños deben ser supervisados para asegurarse de que no jueguen con el aparato.

- Si el cable de alimentación está dañado, debe ser reemplazado por el fabricante, su agente de servicio o personas igualmente calificadas para evitar un peligro.
- Este aparato puede ser utilizado por niños a partir de 8 años y personas con capacidades físicas, sensoriales o mentales reducidas o falta de experiencia y conocimiento si han recibido supervisión o instrucciones sobre el uso del aparato de manera segura y Comprender los peligros involucrados. Los niños no deben jugar con el aparato.

Limpieza y usuario: El mantenimiento no debe ser realizado por niños sin supervisión.

El refrigerante isobuteno (R600a) está contenido en el circuito de refrigerante del aparato, un gas natural con un alto nivel de compatibilidad medioambiental, que sin embargo, es inflamable. Durante el transporte y la instalación del aparato, asegúrese de que ninguno de los componentes del refrigerante el circuito se dañe.

- El refrigerante (R600a) es inflamable.

ADVERTENCIAS:

- Mantenga las aberturas de ventilación, en la carcasa del aparato o en la estructura incorporada, libre de obstrucción.
- No utilice dispositivos mecánicos u otros medios para acelerar la descongelación, que no sean los recomendados por el fabricante.
- No dañe el circuito refrigerante.
- No utilice aparatos eléctricos dentro de los compartimientos de almacenamiento de alimentos del electrodoméstico, a menos que sean del tipo recomendado por el fabricante.
- No almacene sustancias explosivas como latas de aerosol con un propulsor inflamable en este aparato.
- Este electrodoméstico está diseñado para usarse en aplicaciones domésticas y similares, como
 - Áreas de cocina del personal en tiendas, oficinas y otros entornos de trabajo;
 - Casas rurales y por clientes en hoteles, moteles y otros entornos de tipo residencial; entornos tipo cama y desayuno

ADVERTENCIAS:

- No se permite ninguna barrera alrededor del aparato o en la estructura incrustada para garantizar la ventilación libre.
- Nunca use ningún aparato eléctrico en la cámara de alimentos del aparato, excepto el tipo recomendado por el fabricante.
- Nunca coloque la bebida líquida o la comida contenida en un recipiente de vidrio en la cámara de congelación por temor a que se rompa.
- Si está apagado, el refrigerador se encenderá 5 minutos más tarde por temor a dañar el compresor.
- Si se encuentra alguna parte viva, ruido anormal, olor, humo u otra anomalía durante el uso, es necesario apagar el electrodoméstico de inmediato y comunicarse con el departamento de servicio posventa de la Compañía a tiempo.
- Nunca coloque el dedo o la mano debajo del refrigerador, especialmente en la parte posterior del refrigerador; de lo contrario, puede ser lastimado por la materia afilada.
- Los niños no deben jugar ni subir al refrigerador. La operación de los niños debe ser supervisada por sus padres por miedo al peligro.
- Nunca coloque la mano entre las puertas para abrir o cerrar la puerta por temor a atascarse el dedo. La manija de la puerta se utilizará para abrir o cerrar la puerta.
- Los compartimentos de alimentos congelados de dos estrellas (*) son adecuados para almacenar alimentos precongelados, almacenar o hacer helados y hacer cubitos de hielo.
- Los compartimentos de una estrella (*), dos estrellas (*) y tres estrellas (*) no son adecuados para la congelación de alimentos frescos.
- Si el aparato de refrigeración se deja vacío durante períodos prolongados, apague, descongele, limpie, seque y deje la puerta abierta para evitar que se forme moho dentro del aparato.

Depende de la situación real del producto.

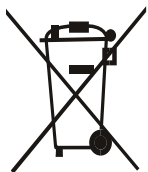

Esta marca indica que este producto no debe desecharse con otros residuos domésticos en toda la UE. Para evitar posibles daños al medio ambiente o la salud humana debido a la eliminación incontrolada de desechos, recíclelos de manera responsable para promover la reutilización sostenible de los recursos materiales. Para devolver su dispositivo usado, utilice los sistemas de devolución y recolección o comuníquese con el minorista donde compró el producto. Pueden llevar este producto para un reciclaje seguro para el medio ambiente.

Conexión del aparato

- Solo, y el rango de fluctuación de voltaje permitido es 98V-132V
- Para garantizar la seguridad, el enchufe y su cable deben poder soportar la corriente de más de 15 A
- Para reducir el riesgo de incendio, descarga eléctrica o lesiones a personas al usar su producto, se deben seguir las precauciones básicas de seguridad, incluidas las siguientes.
- Lea todas las instrucciones antes de usar este aparato.

Información de seguridad

- El uso de varios dispositivos en un tomacorriente puede provocar un incendio.
- Instale el aparato en una habitación seca y bien ventilada.
- El aparato debe colocarse cerca de la toma de corriente, es fácil cortar la fuente de alimentación en el momento del accidente.
- No permita que el enchufe esté hacia arriba o que se apriete en la parte posterior del frigorífico.
- Es posible que entre agua o que el enchufe se dañe, lo que provocaría un incendio o una descarga eléctrica.
- No permita que el cable de alimentación doblado o presionado por un objeto pesado se dañe. Si está dañado, debe ser reemplazado por el agente de servicio o una persona calificada similar para evitar un peligro.
- Si el cable de alimentación está dañado, debe ser reemplazado por el fabricante, su agente de servicio o personas calificadas de manera similar para evitar un peligro.
- No toque alimentos o recipientes en el congelador con las manos mojadas, ya que puede causar quemaduras por congelación.
- No coloque el objeto pesado o peligroso, taza, florero, cosméticos, medicamentos o cualquier recipiente con agua en el refrigerador.
- Puede caerse y causar lesiones, fuego o descarga eléctrica al abrir o cerrar la puerta.
- No rocíe agua en el exterior o el interior del frigorífico ni lo limpie con benceno o disolvente.

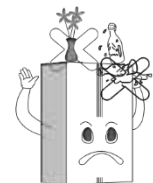
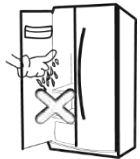
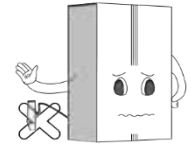

- Espera 5 minutos o más al volver a conectar el enchufe. Puede hacer que falle el funcionamiento del congelador.
- No utilice el frigorífico para fines no domésticos (almacenamiento de medicamentos o material de prueba, sangre, uso en el barco, etc.). Puede provocar un riesgo inesperado como incendio, descarga eléctrica, deterioro del material almacenado o reacción química.
- No utilice secadora para secar el interior, ni encienda una vela para eliminar el olor, ya que puede provocar una explosión o un incendio.
- No se aferre a la puerta ni a las bandejas de la puerta.
- Puede hacer que el frigorífico se caiga o dañe las manos. Especialmente, no permita que los niños hagan lo anterior.
- Cuando haya una fuga de gas, no toque el frigorífico ni la toma de corriente y ventile la habitación inmediatamente.
- La explosión por chispa puede provocar fuego o quemaduras. Cuando se produce una fuga de gas debido a daños graves durante la entrega, instalación o uso del frigorífico, cualquier chispa puede provocar un incendio o quemaduras.
- No inserte las manos o el palo de metal en la salida de aire frío, la tapa, la parte inferior del frigorífico, la rejilla resistente al calor (orificio de escape) en la parte trasera. Puede causar descargas eléctricas o lesiones.
- No coloque hielo en una taza de cristal fina o en cerámica. Puede romper la taza o la vajilla de cerámica y causar

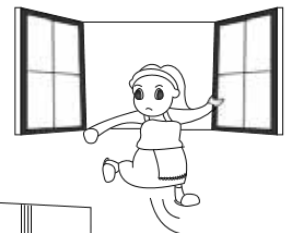
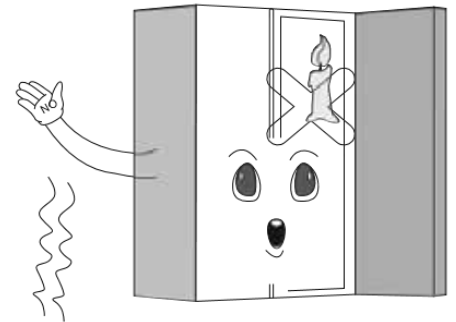
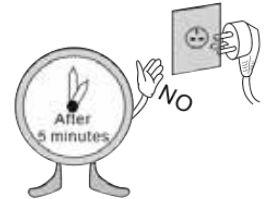

Si el cable de alimentación está dañado, debe ser reemplazado por el fabricante, su agente de servicio o personas calificadas de manera similar para evitar un peligro.

- Utilice el frigorífico sumergido después de comprobarlo. Puede provocar una descarga eléctrica o un incendio.
- No instale el frigorífico en un lugar húmedo o en el que salpica agua o lluvia.

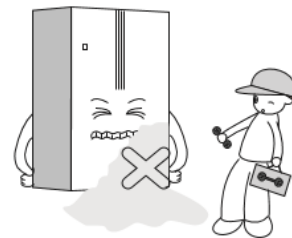

El deterioro del aislamiento de las piezas eléctricas puede provocar fugas eléctricas. Compruebe el frigorífico con regularidad.

- No instale el frigorífico en un lugar húmedo o en el que salpica agua o lluvia.
- El deterioro del aislamiento de las piezas eléctricas puede provocar fugas eléctricas. Compruebe el frigorífico con regularidad.

2. CARACTERÍSTICAS E INSTALACIÓN

Ahorro de energía y reducción de ruido.

Contiene súper congelación, ahorro de energía, reducción de ruido, sistema de refrigeración óptimo para lograr.

Control de temperatura preciso

Sistema de control de microordenador separado para configurar, controlar y mostrar la temperatura R y la temperatura F, un control más preciso.

Descongelación automática

Programa especial para reducir la fluctuación de temperatura del frigorífico, es para mantener los alimentos frescos.

Pantalla LED y botón táctil

El tablero de control muestra respectivamente el ajuste de temperatura de la cámara del refrigerador y el congelador y el estado funcional; la operación del botón táctil es conveniente.

Sistema de alarma de apertura de puerta

Si abre la puerta durante más de 1 minuto, el sistema de alarma le recordará que cierre la puerta.

Vidrio templado, seguro y confiable, fácil de limpiar y duradero.

Junta de puerta extraíble y fácil de limpiar

El sello de la puerta es fácil de limpiar y remover, y tiene una larga vida útil.

Todas las figuras de este manual son esquemáticas; Es posible que algunas características y dispositivos no sean completamente consistentes con su refrigerador y la estructura y configuración específicas estarán sujetas al producto real.

La apariencia y las especificaciones del producto real pueden diferir según el modelo.

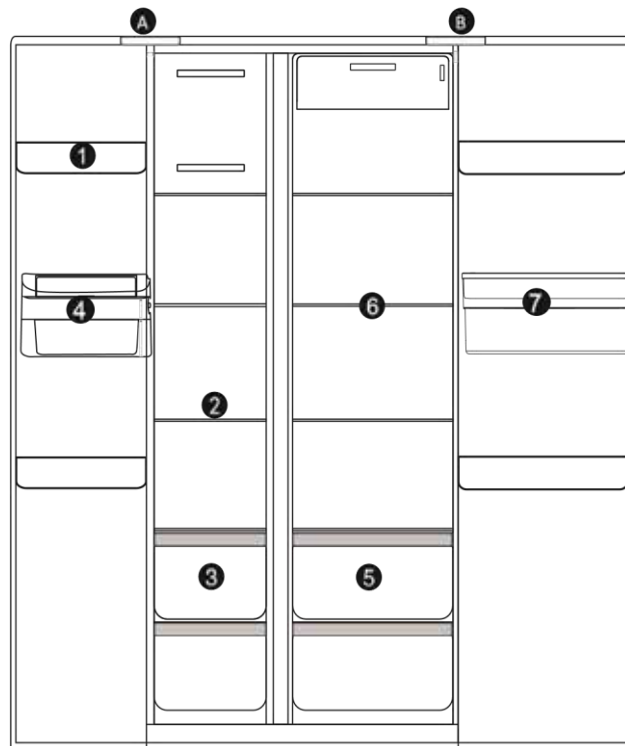

A) Un compartimento congelador:

1. Bandeja de la puerta del congelador
2. Estantes de cristal del congelador
3. Cajón del congelador

B) Compartimento frigorífico

4. Máquina de hielo para congelador
5. Cajón frigorífico
6. Estantes de vidrio para frigorífico
7. Máquina para beber frigorífico

Manual de Usuario
REFRIGERADOR - CONGELADOR | BLACK
DRIJA

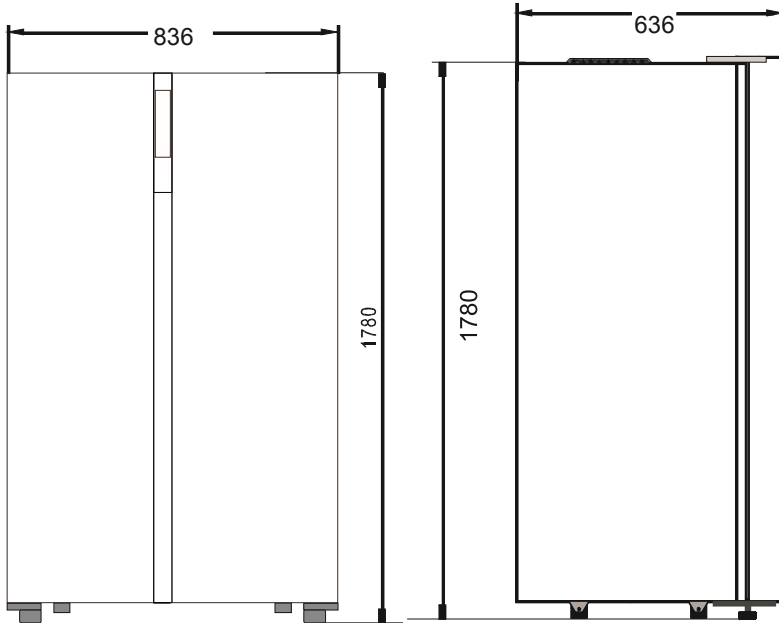

Transporte

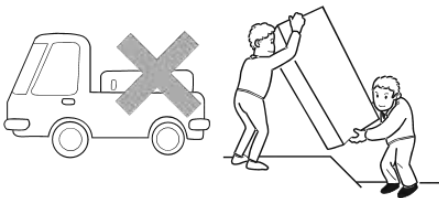

Entorno del lugar

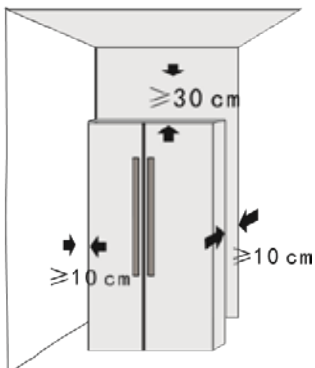

Ajustar los pies de plástico

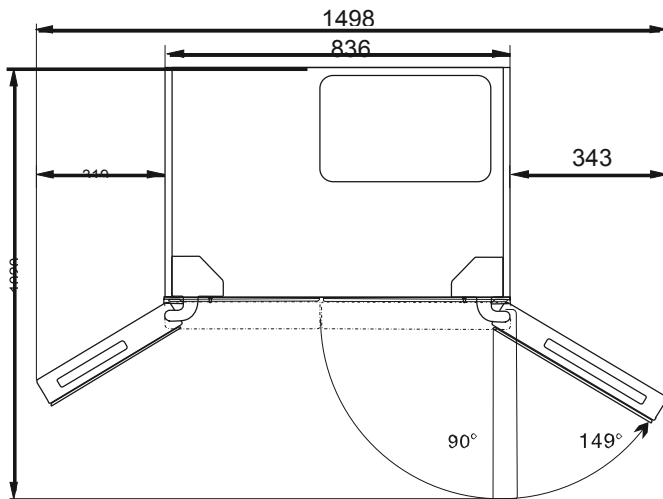
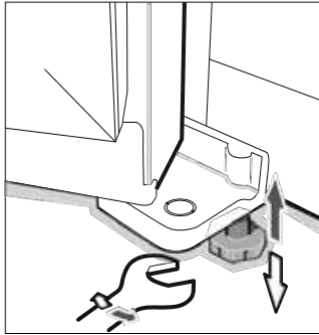

La figura anterior es esquemática solo para la instalación, no representa el producto real. La dimensión específica estará sujeta al producto que haya comprado.

Para garantizar una circulación de aire adecuada alrededor del frigorífico, mantenga suficiente espacio. Si instala el panel superior o el armario, mantenga suficiente espacio para moverse cuando sea necesario.

AVISO CÁLIDO:

- Al manipular el refrigerador, se requieren al menos dos personas: una levanta la parte superior de la parte trasera y la otra maneja la parte inferior (si una parte está sujeta, es bastante peligroso y puede causar un accidente).
- Al mover el refrigerador, el corredor inferior puede dañar y rayar el piso. Si necesita mover el refrigerador por una gran distancia, los accesorios internos deberán fijarse con cinta adhesiva. De lo contrario, los accesorios pueden dañarse debido a choques entre sí.

- Coloque el refrigerador en la posición con poca vibración o poco expuesto a la vibración. Para los usuarios en el área donde a menudo ocurre un terremoto, fije el refrigerador contra la pared o poste. De lo contrario, la caída del refrigerador provocará un accidente.
- Se dejará espacio libre suficiente. Si el espacio libre es demasiado pequeño o coloca productos en la parte superior o cerca del costado, o pega en los costados, la disipación de calor del refrigerador será afectado, y por lo tanto causar desperdicio innecesario de energía eléctrica, así como quemar la pared y otros bienes; el contacto entre la parte posterior y la pared causará vibraciones y ruido;
- Ajuste la parte delantera y la pata de ajuste del refrigerador para nivelarlo. Si no nivela el refrigerador causará vibraciones y ruido.
- Cuando mueva el refrigerador, ajuste las patas de plástico en sentido antihorario para mantenerlas alejadas del suelo y luego empuje el refrigerador suavemente para ubicarlo

Ajuste de función de la pantalla LED

- El modo predeterminado es ahorro de energía al inicio: la pantalla se muestra durante 20 segundos luego se apaga.
- Este modo para ahorrar energía y prolongar la vida útil de las luces LED.

Teclas de operación

Operación y diagrama del panel de visualización

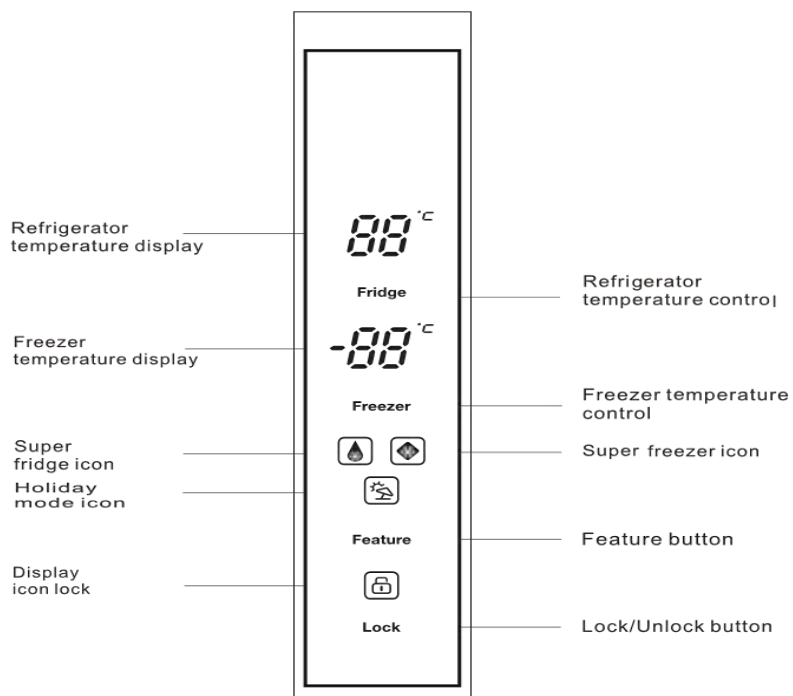

Antes de usar

Retire todos los paquetes, incluido el respaldo de espuma en la parte inferior del refrigerador y las cintas que fijan los accesorios en la caja.

Coloque el refrigerador en una posición adecuada y ajuste las patas al nivel. Es mejor limpiar el frigorífico antes de usarlo.

Retire la película: hay una capa de película transparente en el panel de nuestro producto, que puede proteger los productos de rayones en el proceso de producción y transporte, y puede optar por reservar o quitar la película según sea necesario.

Coloque el refrigerador y ajústelo al nivel, límpielo, déjelo reposar durante más de 2 a 6 horas y luego enciéndalo para asegurarse de que el refrigerador funcione normalmente.

Ajuste de función de la pantalla LED

El modo predeterminado es el ahorro de energía al inicio: la pantalla se muestra durante 20s y luego se apaga.

Este modo para ahorrar energía y prolongar la vida útil de las luces LED.

Selección de características

Cada pulsación del botón "Función" recorrerá los modos de funcionamiento.

- **Modo de vacaciones:** el refrigerador funcionará a 6 ° C mientras que el congelador funcionará a -15 ° C.
- **Modo supercongelador:** cuando se selecciona el modo supercongelador, el compresor funcionará continuamente para congelar los alimentos más rápido y mantenerlos frescos
- **El modo supercongelador:** se apagará automáticamente después de 24 horas de funcionamiento o cuando el congelador alcance los -28 °. C. El icono del supercongelador se apagará y el congelador seguirá funcionando a la temperatura normal establecida.
- **Modo superfrigorífico:** cuando se selecciona el modo súper frigorífico, el compartimento frigorífico alcanza la temperatura programada en el menor tiempo posible para mantener la comida lo más fresca posible. En este modo, la temperatura programada del compartimento frigorífico se bloquea en 0 ° C. El programa dura 150 minutos como máximo y luego sale automáticamente, el icono de súper refrigerador se apaga, lo que indica que la función de súper refrigerador está deshabilitada, la

temperatura establecida vuelve a la última antes de que funcione el modo de súper refrigerador.

Ajuste del comportamiento congelador

- La temperatura predeterminada del congelador es -18 ° C. Para cambiar la temperatura, presione el botón "Freezer" para recorrer las temperaturas establecidas.

Temperatura, presione el botón "Frigorífico" para recorrer las temperaturas establecidas.

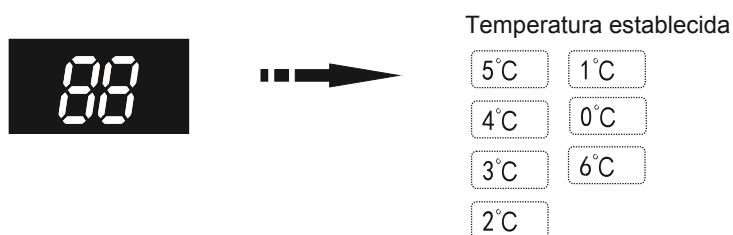

Botón de Bloqueo

- Este producto tiene función de bloqueo de botones.
- Presione el botón "Bloquear" para habilitar el modo de bloqueo y el icono de bloqueo será visible.
- Mientras el refrigerador esté en este modo, los otros botones del panel de control no funcionarán, cuando se toquen los botones, sonará un timbre y el icono de candado parpadeará.
- Para salir del modo de bloqueo, mantenga presionado el botón de bloqueo durante 3 segundos hasta que ya no se muestre el icono.



Alarma de Puerta

- Cuando la puerta del refrigerador está abierta por más de 1 minuto, el timbre sonará para recordar a los usuarios que cierren la puerta. Una vez cerrada la puerta, el sonido de la alarma se detendrá automáticamente.

Refrigerador cámara

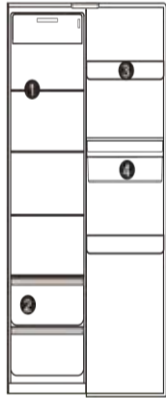

- La cámara frigorífica se utiliza principalmente para almacenar alimentos que se conservan durante un tiempo breve.
- La cámara del frigorífico es adecuada para almacenar frutas, verduras, bebidas y otros alimentos que se comerán recientemente. Se sugiere sellar los alimentos y luego ponerlos en el refrigerador.
- Secciones sugeridas de la cámara del refrigerador para diversos alimentos

1. Estante de vidrio: alimentos de trigo, leche, etc...
2. Cajón: frutas, verduras, etc...
3. Bandeja superior: productos lácteos, alimentos olorosos, etc...
4. Máquina para beber: puede almacenar agua y beber directamente (solo se puede almacenar agua potable directa o agua mineral en el tanque de agua).

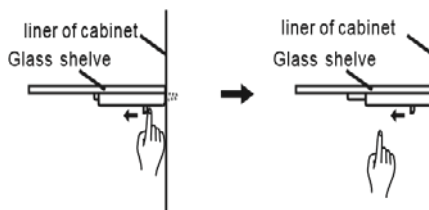
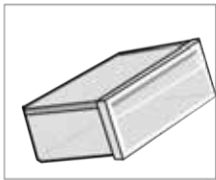

Caja de frutas y verduras

- La cámara de refrigeración tiene una caja de frutas y verduras, que puede retener la humedad de las frutas y verduras y mantener la humedad de la caja adecuada. Es adecuado para almacenar frutas y verduras.
- Estantes de vidrio Al retirar el estante de vidrio, presione el pasador móvil debajo del estante con ambas manos y empuje hacia adentro al mismo tiempo. Luego se quitará el estante de vidrio

Cámara de congelación

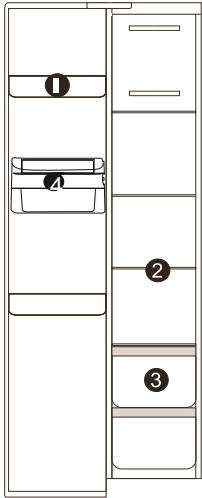

- La cámara de congelación se utiliza para congelar alimentos, almacenar alimentos profundamente congelados y hacer cubitos de hielo. Puede conservar los alimentos durante mucho tiempo.

- La cámara de congelación es adecuada para conservar la frescura de los alimentos durante mucho tiempo. Al almacenar la carne, se sugiere cortar la carne en trozos que sean fáciles de sacar y marcar la fecha de congelación para evitar que los alimentos excedan el límite de tiempo.

- Secciones sugeridas de la cámara de congelación para diversos alimentos y variedad
- Botellero superior: artículos pequeños congelados;
- Estante de vidrio: alimentos congelados, como pescados, carnes y helados;
- Cajón: alimentos congelados envasados, etc...
- Máquina de hielo del congelador: haga hielo.

Cajón de la cámara de congelación

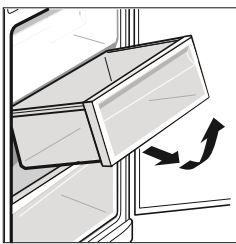

- El cajón superior de la cámara de congelación puede congelar y almacenar alimentos de gran volumen, y el cajón inferior se utiliza principalmente para almacenar alimentos congelados.

La comida, especialmente la comida aceitosa que se almacenó en el refrigerador, evite el contacto directo con el revestimiento.

PRECAUCIÓN: Las manchas de aceite o de sopa de comida aceitosa deben limpiarse inmediatamente para evitar el contacto prolongado con el revestimiento que puede provocar la corrosión y el agrietamiento del revestimiento.

Instrucciones para almacenar alimentos

- Cuando almacene alimentos congelados, colóquelos en el interior de la cámara de congelación, que no sea el estante para botellas.
- No coloque alimentos envasados o enlatados en la cámara de congelación.
- Antes de poner alimentos calientes en el refrigerador, primero enfríelos a temperatura ambiente; de lo contrario, aumentarán el consumo de energía.
- Divida los alimentos en trozos adecuados y empaquéuelos por separado, que son fáciles de congelar por completo y no se congelarán juntos.
- Los materiales de envasado deben ser inodoros, herméticos, estancos al agua y libres de contaminación, por lo que los alimentos envasados no se contaminan fácilmente con otros olores.
- No coloque demasiados alimentos frescos en la cámara de congelación una vez, preferiblemente sin exceder el valor de la capacidad de congelación del refrigerador. Los alimentos derretidos no se pueden volver a congelar, a menos que se conviertan en platos; de lo contrario, la calidad de su servicio se verá afectada.
- No se deben colocar botellas o recipientes de vidrio en la cámara de congelación o en la salida de aire del conducto de la cámara de refrigeración; de lo contrario, los alimentos no pueden bloquear la salida de aire; de lo contrario, circulación de aire anormal

Consejos para ahorrar energía

- Asegúrese de mantener el frigorífico alejado de fuentes de calor y de agua
- Antes de almacenar alimentos calientes, enfríelos a temperatura ambiente y luego cierre
- la puerta a tiempo, reduzca la frecuencia de apertura y acorte
- Al descongelar alimentos congelados, puede ponerlos en la cámara de refrigeración, lo que ayudará a refrigerar la
- Asegúrese de que el sensor de temperatura no esté cubierto ni bloqueado por alimentos y mantenga una distancia adecuada con los alimentos.

3. LIMPIEZA Y MANTENIMIENTO

Antes de limpiar o realizar tareas de mantenimiento en la placa de cocción de gas, desconéctela de la fuente de alimentación eléctrica.

Para prolongar la vida útil del refrigerador es absolutamente indispensable que se limpie con cuidado, a fondo y, por lo general, tenga en cuenta lo siguiente:

- Las partes esmaltadas y la parte externa deben lavarse con agua tibia sin usar polvos abrasivos ni sustancias corrosivas que puedan arruinarlas;
- Las puertas de vidrio deben limpiarse con limpia vidrios o alcohol, con un paño nuevo.
- Las otras partes de acero se pueden manchar si se mantiene el contacto con agua calcárea de alta concentración o con detergentes corrosivos (que contienen fósforo). Para prolongar la vida útil, recomendamos que estas partes se enjuaguen bien con agua y que se sequen soprándolas. También es una buena idea limpiar cualquier derrame.
- Después de que la nevera está usándose, el exterior debe limpiarse con un paño húmedo para eliminar el polvo o los restos de comida.
- Se sugiere mantener el refrigerador una vez al mes;
- Desenchufe el cable de alimentación para evitar descargas eléctricas;
- Utilice un paño húmedo o detergente neutro (esencia limpiadora) para limpiar
- La contaminación por aceite y otra suciedad. Luego limpie completamente el detergente.
- No use detergentes alcalinos, jabón en polvo, gasolina y alcohol, talco, etc. .; de lo contrario, los abrigos o plásticos pueden estar dañado
- Limpie regularmente el cuerpo del refrigerador y limpie el polvo del suelo para mantener limpio el refrigerador.



Inspecciones después del mantenimiento:

1. Si hay daños en la línea de alimentación y el enchufe;
2. Si hay polvo en el enchufe de alimentación;
3. Si hay calor anormal en el enchufe; 4. Si el zócalo está flojo;
4. Si el enchufe está totalmente insertado.

Nota:

Si la línea de alimentación y el enchufe están dañados y existen polvos, pueden producirse descargas eléctricas o incendios; Después de desconectar el enchufe, deben transcurrir 5 minutos antes de volver a enchufarlo; No ponga las manos debajo del refrigerador para evitar lastimarse.

De vacaciones

- Cuando quiera irse de vacaciones, es mejor hacer que el refrigerador funcione continuamente y dejar alimentos que puedan almacenarse por un tiempo breve. Si desea detener el refrigerador, retire todos los alimentos, desconecte el enchufe de alimentación, limpie completamente el interior del refrigerador y abra la puerta para evitar que se produzcan olores anormales.

En corte de energía

- Generalmente, una falla de energía a corto plazo no afectará la temperatura del refrigerador de manera brusca. Sin embargo, si el corte de energía dura mucho tiempo, deberá reducir la frecuencia de apertura del refrigerador y no colocar alimentos frescos en el refrigerador (evitar que el aumento de la temperatura del refrigerador se acelere).
- Si sabe que se acerca un corte de energía, puede activar la función "Super Freezer" con anticipación para mantener la temperatura del refrigerador al valor más bajo.

Cerrar

- Generalmente, no se sugiere detener el refrigerador o apagar el interruptor de encendido; de lo contrario, la vida útil del frigorífico puede verse afectada.

Mantenimiento

Fallo del botón

Verifique el tablero de control si el refrigerador está en modo de bloqueo. Cuando está en modo de bloqueo, todos los botones no pueden funcionar.

Bajo voltaje, el compresor no puede arrancar.

Debe comprar presurizador de más de 1000W cuando el área de instalación del electrodoméstico, es mejor para proteger su refrigerador.

Mucho tiempo para empezar

Cuando la temperatura ambiente es demasiado alta, se necesitará mucho tiempo para encender el aparato.

Las vigas del medio se sienten calientes

Las vigas del medio se sienten calientes después de un período de tiempo de funcionamiento del aparato, pertenece al fenómeno normal.

Gotas de rocío

Cuando el aire exterior fluye hacia la superficie interior fría del frigorífico, se pueden formar gotas de rocío.

Si la humedad del lugar de instalación es alta o durante la temporada de lluvias, se pueden formar gotas de rocío en el lado exterior del refrigerador. Este es un fenómeno natural que ocurre durante el clima húmedo, limpie las gotas de agua con un paño seco.

Ruido

Cuando opere el refrigerador por primera vez, el refrigerador funcionará a alta velocidad para enfriarse rápidamente y el sonido puede parecer más fuerte. Cuando la temperatura interna cae por debajo de cierto nivel, el ruido disminuirá.

Cuando la operación del compresor está comenzando o terminando; varias partes expandiéndose / contrayéndose o varios dispositivos de control operando o cambiando la temperatura dentro del refrigerador, escuchará los sonidos, estos son sonidos normales.

Compresor caliente

Cuando esté funcionando, la temperatura exterior del compresor es superior a 80 °C, no toque el compresor, puede causar lesiones graves.

Compresor de larga duración

Cuando la temperatura ambiente es demasiado alta o se colocan demasiados alimentos frescos en el frigorífico, se tardará mucho en enfriarse hasta que el aparato funcione a la temperatura programada.



Falla	Posible Causa	Solución
Sin pantalla en el panel de visualización	El enchufe de red del aparato no está en la propiedad socket. La mecha para el suministro doméstico está apagada	Compruebe si la alimentación está encendida: los fus deben estar encendidos
Sonido de alarma	La puerta está ligeramente abierta o no está cerrada más de 1 minuto	Cierre la puerta por completo
El compresor no funciona	<ul style="list-style-type: none"> • Está bajo modo de descongelación • La energía no está bien conectada 	Es normal para la descongelación: Compruebe si la alimentación está bien conectada
Compresor funciona demasiado tiempo	<ul style="list-style-type: none"> • La nevera ha estado recientemente desconectada durante un período de tiempo • Poner demasiada comida fresca o caliente • Las puertas se abren con demasiada frecuencia o demasiado tiempo 	<ul style="list-style-type: none"> • La nevera tarda unas horas en enfriarse por completo • Los alimentos calientes harán que la nevera funcione más tiempo hasta que se alcance la temperatura deseada • El aire caliente que entra en la nevera hace que funcione más tiempo. Abra la puerta con menos frecuencia.
Ruido vibratorio	<ul style="list-style-type: none"> • El suelo es desigual o débil • Los artículos colocados en la parte superior de la nevera están vibrando • La nevera está tocando paredes o gabinetes 	<ul style="list-style-type: none"> • Asegúrese de que el suelo esté nivelado y sólido y pueda soportar adecuadamente la nevera • Eliminar elementos • Mueva la nevera para que no toque la pared o los gabinetes