



**sirena**<sup>®</sup>  
HOME



**GASCO**  
DISEÑO Y TECNOLOGÍA A TU *alcance*

## GRIFERÍAS Y FREGADEROS

 6076-5400

[www.sirenahomestore.com](http://www.sirenahomestore.com)



**GASCO**  
DISEÑO Y TECNOLOGÍA A TU alcance  
**FREGADEROS**



### ESPECIFICACIONES:

- Acero Inoxidable 304 Calibre 16 (Grosor del Acero Inoxidable)
- Espesor del borde 3mm, tina 1.2mm
- Instalacion sobre tope y bajo tope
- Acabado de lujo satinado
- Agujero para grifo y dispensador de jabón o filtro
- Sistema antirreboso
- Sistema antiruido
- Hecho a mano por artesanos

### ACCESORIOS INCLUIDOS:

- Drenaje, tuberías y kit completo de instalación.
- Rejilla enrollable.
- Cesta en el drenaje para recoger desechos de alimentos y evitar se tape la tubería.
- Tapa completamente en acero para el drenaje.
- Paño para limpiar el acero.
- Dispensador de Jabón.
- Grifo Monomando con manguera Extraible.
- Escurrecopas

### DIMENSIONES DEL FREGADERO:

- Longitud: 33.1" / 843mm
- Ancho: 20" / 510mm
- Profundidad: 10" / 245mm

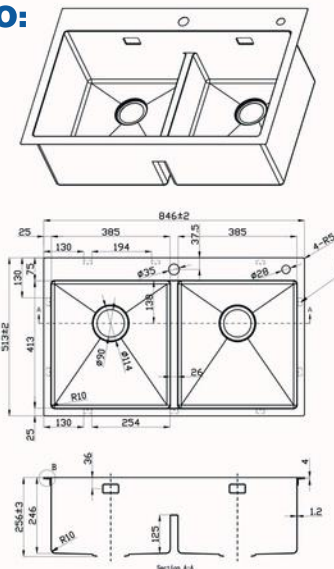

**\$ 379.00**

**VERTOVA**  
FREGADERO + GRIFERÍA

**sirena**<sup>®</sup>  
HOME

 6076-5400

[www.sirenahomestore.com](http://www.sirenahomestore.com)



**GASCO**  
DISEÑO Y TECNOLOGÍA A TU *alcance*  
**FREGADEROS**

### ESPECIFICACIONES:

- Acero Inoxidable 201 Calibre 16 (Grosor del Acero Inoxidable)
- Espesor del borde 2.5mm, tina 1mm
- Instalacion sobre tope y bajo tope
- Acabado de lujo satinado
- Agujero para grifo y dispensador de jabón o filtro
- Sistema antirreboso
- Sistema antiruido
- Hecho a mano por artesanos

**\$ 165.00**

### ACCESORIOS INCLUIDOS:

- Escurreidor tipo cesta
- Drenajes tipo canasta
- Plantilla de recorte

### DIMENSIONES DEL FREGADERO:

- Longitud: 24" / 610mm
- Ancho: 19" / 482mm
- Profundidad: 8" / 203mm

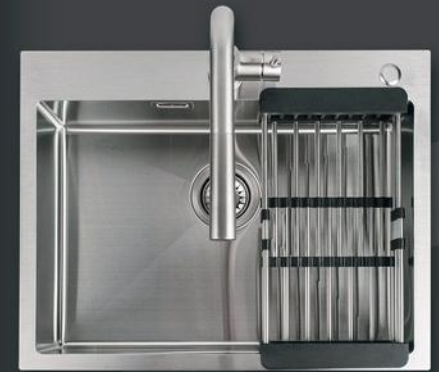

**TURANO**  
FREGADERO + GRIFERÍA

**sirena**<sup>®</sup>  
HOME

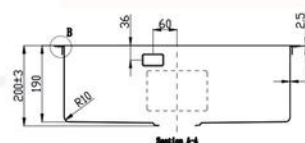
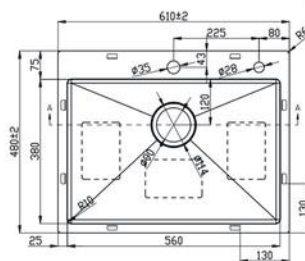
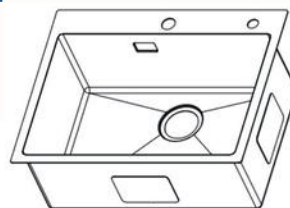

6076-5400

[www.sirenahomestore.com](http://www.sirenahomestore.com)



### ESPECIFICACIONES:

- Acero inoxidable 201.
- Tina con profundidad de 8 pulgadas.
- Grosor 1,0 mm, R 10.
- Acabado satinado.
- Agujero para grifo y dispensador de jabón o filtro.
- Instalación Dual.
- Sistema antirreboso.
- Sistema antiruido.
- Hecho a mano por artesanos.

**\$ 309.00**

### ACCESORIOS INCLUIDOS:

- Rejilla Enrollable.
- Escurridor Tipo Cesta.
- Clips de Instalación.
- Desagües, tuberías y kit de instalación.

### DIMENSIONES DEL FREGADERO:

- Longitud: 33" / 838 mm.
- Ancho: 20" / 508 mm.
- Profundidad: 8" / 200 mm.

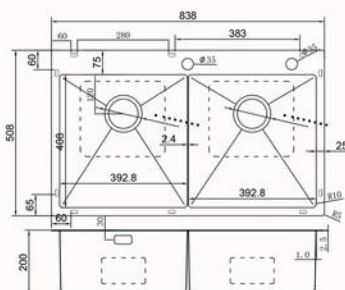
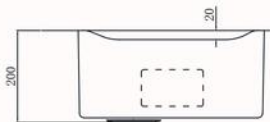
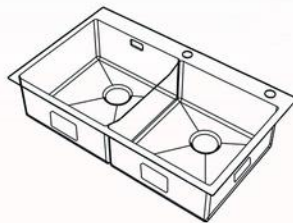

**GASCO**  
DISEÑO Y TECNOLOGÍA A TU alcance  
**FREGADEROS**

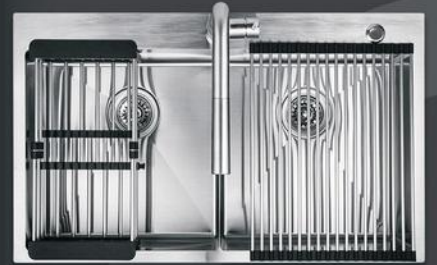

**BARI**  
FREGADERO + GRIFERÍA



**sirena**<sup>®</sup>  
HOME

 **6076-5400**

[www.sirenahomestore.com](http://www.sirenahomestore.com)



### ESPECIFICACIONES:

- Acero Inoxidable 304 Calibre 16 (Grosor del Acero Inoxidable)
- Espesor del borde 3mm, tina 1.2mm
- Instalacion sobre tope y bajo tope
- Acabado de lujo en negro satinado
- Agujero para grifo y dispensador de jabón o filtro
- Incluye step frontal-trasero para accesorios
- Sistema antirreboso
- Sistema antiruido
- Hecho a mano por artesanos

### ACCESORIOS INCLUIDOS:

- Escurridor multiusos
- Escurecopas
- Drenajes tipo canasta
- Rejilla de silicon inferior
- Plantilla de instalación

### DIMENSIONES DEL FREGADERO:

- Longitud: 30" / 762mm
- Ancho: 20" / 508mm
- Profundidad: 9" / 223mm

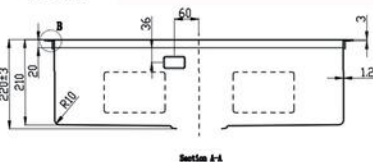
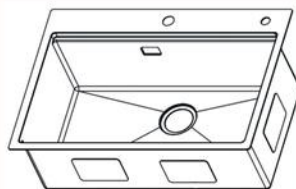
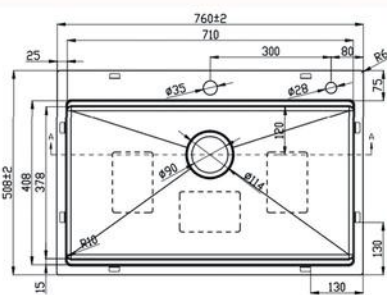

**GASCO**  
DISEÑO Y TECNOLOGÍA A TU alcance  
**FREGADEROS**

BS



SA



BS

**\$ 379.00**

SA

**\$ 309.00**

**ONTARIO**  
FREGADERO DUAL MOUNT



**sirena**  
HOME

 6076-5400

[www.sirenahomestore.com](http://www.sirenahomestore.com)



**GASCO**  
DISEÑO Y TECNOLOGÍA A TU alcance  
**FREGADEROS**



### ESPECIFICACIONES:

- Acero Inoxidable 304 Calibre 16 (Grosor del Acero Inoxidable)
- Espesor del borde 3mm, tina 1.2mm
- Instalacion sobre tope y bajo tope
- Acabado de lujo en negro satinado
- Agujero para grifo y dispensador de jabón o filtro
- Incluye step frontal-trasero para accesorios
- Sistema antirreboso
- Sistema antiruido
- Hecho a mano por artesanos

**\$ 399.00**

### ACCESORIOS INCLUIDOS:

- Escurridor multiusos
- Escurridor tipo cesta
- Drenajes tipo canasta
- Tabla de madera para picar
- Plantilla de instalación

### DIMENSIONES DEL FREGADERO:

- Longitud: 33" / 838mm
- Ancho: 20" / 508mm
- Profundidad: 9" / 228mm

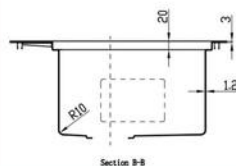
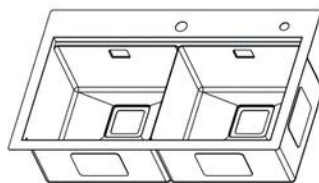
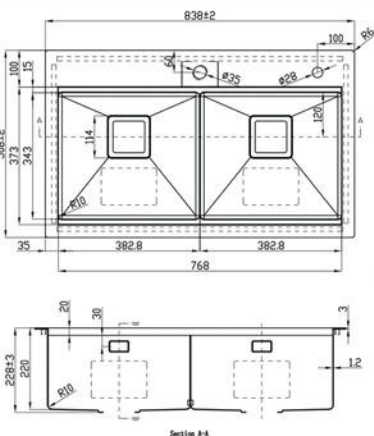

**RIVER**  
FREGADERO DUAL MOUNT

**sirena**<sup>®</sup>  
HOME

 6076-5400

[www.sirenahomestore.com](http://www.sirenahomestore.com)



**GASCO**  
DISEÑO Y TECNOLOGÍA A TU *alcance*  
**FREGADEROS**



### ESPECIFICACIONES:

- Acero Inoxidable 304 Calibre 16 (Grosor del Acero Inoxidable)
- Espesor del borde 3mm, tina 1.2mm
- Instalacion sobre tope y bajo tope
- Acabado de lujo en negro satinado
- Agujero para grifo y dispensador de jabón o filtro
- Incluye step frontal-trasero para accesorios
- Sistema antirreboso
- Sistema antiruido
- Hecho a mano por artesanos

**\$ 229.00**

### ACCESORIOS INCLUIDOS:

- Escurreidor multiusos
- Drenajes tipo canasta
- Plantilla de Instalación
- Escurrecopas

### DIMENSIONES DEL FREGADERO:

- Longitud: 24" / 610mm
- Ancho: 20" / 508mm
- Profundidad: 9" / 223mm

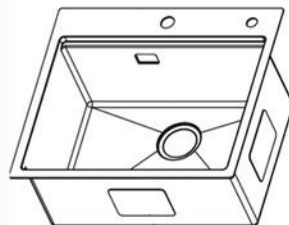
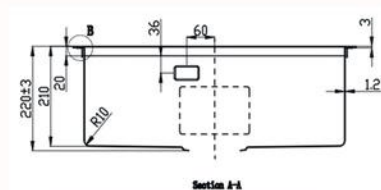
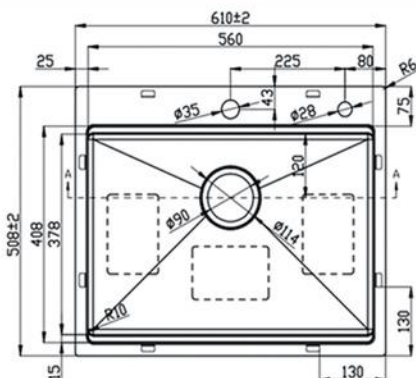

**LUGANO**  
FREGADERO DUAL MOUNT



**sirena**<sup>®</sup>  
HOME

 6076-5400

[www.sirenahomestore.com](http://www.sirenahomestore.com)



- ACABADO:** Acero satin y negro mate
- AGUA:** Fría – Caliente
- DIÁMETRO:** 0.5 Pulgadas
- CABEZA DEL GRIFO:** 4 funciones
- GRIFO:** Mono mando
- MANDO:** Cerámica 35mm
- CUELLO:** Giratorio
- AERREADOR:** Plástico negro
- MANGUERA EXTRAÍBLE:** Nylon Negro

**\$ 149.00**



- ACABADO:** Acero satin
- MATERIAL:** Acero Inoxidable
- AGUA:** Fría – Caliente
- DIÁMETRO:** 0.5 Pulgadas
- CABEZA DEL GRIFO:** Doble Función.
- GRIFO:** Mono mando
- CUELLO:** Giratorio
- AERREADOR:** Neoperl
- MANGUERA FLEXIBLE:** Silicon negro

**\$ 129.00**

**GASCO**  
DISEÑO Y TECNOLOGÍA A TU *alcance*  
**GRIFERÍA**

  
**sirena**<sup>®</sup>  
HOME

GRIFO MONOMANDO  
**JASPE**  
**NARDIS**  
GRIFO MONOMANDO

 6076-5400

[www.sirenahomestore.com](http://www.sirenahomestore.com)





- ACABADO:** Acero 304
- AGUA:** Fría – Caliente
- DIÁMETRO:** 0.5 Pulgadas
- CABEZA DEL GRIFO:** Plástico ABS/Doble Función.
- GRIFO:** Mono mando
- MANDO:** Cartucho de cerámica de 35mm
- CUELLO:** Libre rango de movimiento
- AERADOR:** Plástico negro
- MANGUERA EXTRAÍBLE:** Silicón Flexible

**\$ 119.00**



- ACABADO:** Acero 304 y negro mate
- AGUA:** Fría – Caliente
- DIÁMETRO:** 0.5 Pulgadas
- CABEZA DEL GRIFO:** Plástico ABS / Doble Función.
- GRIFO:** Mono mando
- CUELLO:** Libre rango de movimiento
- AERADOR:** Neoperl
- MANGUERA EXTRAÍBLE:** Nylon Negro

**\$ 99.00**

**GASCO**  
DISEÑO Y TECNOLOGÍA A TU *alcance*  
**GRIFERÍA**

**sirena**<sup>®</sup>  
HOME

GRIFO MONOMANDO  
**GENOVA**  
**VERONA**  
GRIFO MONOMANDO

 6076-5400

[www.sirenahomestore.com](http://www.sirenahomestore.com)



**ACABADO:** Acero 304 en color cromo y negro mate

**AGUA:** Fría – Caliente

**DIÁMETRO:** 0.5 Pulgadas

**CABEZA DEL GRIFO:** Doble Función.

**GRIFO:** Mono mando

**CUELLO:** Giratorio

**AERADOR:** Neoperl

**MANGUERA EXTRAÍBLE:** Nylon Gris

**INCLUYE:**  
Dispensador  
de jabón



**\$ 99.00**



**ACABADO:** Acero 304 en color Gun Gray

**AGUA:** Fría – Caliente

**DIÁMETRO:** 0.5 Pulgadas

**CABEZA DEL GRIFO:** Doble Función.

**GRIFO:** Mono mando

**CUELLO:** Giratorio

**AERADOR:** Neoperl

**MANGUERA :** Imantada

**\$ 149.00**

**GASCO**  
DISEÑO Y TECNOLOGÍA A TU *alcance*  
**GRIFERÍA**

**sirena**<sup>®</sup>  
HOME

GRIFO MONOMANDO  
**TIVOLI**  
**GENOVA GG**  
GRIFO MONOMANDO

 6076-5400

[www.sirenahomestore.com](http://www.sirenahomestore.com)



**ACABADO:** Acero Inoxidable 304

**AGUA:** Fría – Caliente

**DIÁMETRO:** 0.5 Pulgadas

**CABEZA DEL GRIFO:** Doble Función.

**GRIFO:** Mono mando

**CUELLO:** Giratorio

**AERADOR:** Genérico

**MANGUERA EXTRAÍBLE:** Nylon Negro

**INCLUIDOS EN:** BARI y TURANO



**GASCO**  
DISEÑO Y TECNOLOGÍA A TU *alcance*  
**GRIFERÍA**



GRIFO MONOMANDO  
**G-QH-028**

 6076-5400

[www.sirenahomestore.com](http://www.sirenahomestore.com)