



N550 Wood-Fire Oven Installation Instruction Manual



CERTIFIED for USA & CANADA | SAFETY TESTED to UL 1482-2011 & ULC-S627-2000

CAUTION!

Please read this entire manual before you install or use your new oven. Failure to follow instructions may result in property damage, bodily injury, or even death. Improper installation could void your warranty!







SAFETY NOTICE:

If this oven is not properly installed, a house fire may result. For your safety, follow the installation instructions. Never use make-shift compromises during the installation of this oven. Contact local building or fire officials about permits, restrictions, and installation requirements in your area.

7215040100R01



Table of Contents

	Welcome & Congratulations	3
	CAUTIONS & WARNINGS	4
	Installation	6
	Operating Instructions	16
	Warranty	20
	Technical Support	21

This manual covers installation and maintenance. Read carefully before attempting to install, operate, or service the Wood-Fire Oven.

! NOTE: Procedures and techniques that are considered important enough to emphasize.

⚠ CAUTION: Procedures and techniques which, if not carefully followed, will result in damage to the equipment.

⚡ WARNING: Procedures and techniques which, if not carefully followed, will expose the user to the risk of fire, serious injury, or death.

Welcome & Congratulations

Congratulations on the purchase of your Nectre Wood-Fire Oven! By cooking with wood you're helping to conserve energy.

Wood is an important renewable energy resource. Please do your part to preserve our wood supply. Plant at least one tree each year. Future generations will thank you.

Please carefully read and save these instructions.

 **CAUTION:** Read all instructions and warnings carefully before starting installation. Failure to follow these instructions may result in a possible fire hazard or serious injury and will void the warranty.

Please record your model and serial numbers below for future reference: model and serial numbers can be found on the Model and Serial Number Label of your wood-fire oven.



NO NEED TO RETURN TO THE STORE

Questions with operation or assembly? Require Parts Information?
Product Under Manufacturer's Warranty?

Contact us at:  www.dimplex.com/customer_support
For Troubleshooting and Technical Support

OR  **Toll-Free 1-888-346-7539**

Please have your model number and product serial number ready. (See above)



CAUTIONS & WARNINGS

For use with solid wood fuel only – preferable dry, seasoned cord wood.

- ① Hot while in operation. Keep children, clothing and furniture away. Contact may cause skin burns.
- ② Do not install in a mobile home.
- ③ Do not burn garbage or flammable chemicals or fluids such as gasoline, gasoline-type lantern fuel, kerosene, charcoal lighter fluid, naphtha, engine oil, or similar liquids to start or 'freshen up' a fire in this oven. Some of these fuels can generate deadly carbon monoxides. Keep all such liquids well away from the oven while it is in used.
- ④ Do not connect to any air distribution or duct system.
- ⑤ Do not elevate the fire by use of a log cradle or grates. Build fire directly on a 1 inch layer of ash spread evenly over the base of the firebox.
- ⑥ Do not store fuel underneath the oven, within the specified installation clearance areas, or within the space required for charging and ash removal.
- ⑦ Always close the door after the ignition. Leaving door open can cause smoke spillage and flames to come out of the oven and create dangerous and possibly life threatening situations.
- ⑧ Normal operation of the oven will result in momentary emissions of smoke into the room when the refueling door is opened and closed. It is always recommended to install strategically placed smoke detectors away from the oven and to have a fire extinguisher in a convenient location. Make sure that they are not influenced by small and normal wisps of smoke that can come out of the oven at the ignition or refueling but close enough to provide safety.
- ⑨ Never over fire your oven. If any part of the oven starts to glow red, over firing is happening. To correct over firing adjust the air intake control to a lower setting.
- ⑩ Never put wood above the firebrick lining of the firebox.



CAUTIONS & WARNINGS

CONTACT YOUR LOCAL BUILDING OR FIRE OFFICIALS ABOUT RESTRICTIONS AND INSTALLATION INSPECTION IN YOUR AREA.
CONTACTEZ LE BUREAU DE LA CONSTRUCTION OU LE BUREAU DES INCENDIES AU SUJET DES RESTRICTIONS ET DES INSPECTIONS D'INSTALLATION DANS VOTRE VOISINAGE

Listed Stove, Solid Fuel Type / Appareil de Poêle, de Combustibles Solides
FOR USE WITH SOLID WOOD FUEL ONLY / POUR USAGE AVEC LE BOIS SEULEMENT

GlenDimplex
NEW ZEALAND

Serial No. / Numéro de Série BB00651
Model / Modèle: Nectre N550 Wood-Fire Oven
Tested To / Testé à: UL 1482-2011, ULC S627-00

Manufactured by:
Glen Dimplex New Zealand
38 Harris Road, East Tamaki
Auckland 2013, New Zealand



Report No. / Numéro de Rapport 0226WS0025

"PREVENT HOUSE FIRES"

Install and use only in accordance with manufacturer's Installation Instructions and your local building codes.

CAUTION: Special methods are required when passing chimney through a wall or ceiling, refer to installation instructions and local building codes. Do not pass chimney connector through a combustible surface. Do not connect this unit to a chimney flue serving another appliance. Do not obstruct the space beneath the stove.

NOTE: Replace glass only with 5mm ceramic. Operate with the doors closed.

The stove must be placed on a non-combustible surface with an R-value of 2.12 or greater. It must extend beneath heater, and to the front/side/rear as indicated. *In Canada, required floor protection must be 18" (450mm) in front and 8" (200mm) on all other sides of the appliance.

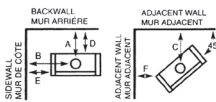

"PRÉVENTION DES FEUX DE MAISON"

Installez et utilisez en accord avec les Instructions d'installation du fabricant et des codes locaux.

AVIS: Prenez des précautions spéciales lorsque vous faites passer une cheminée à travers un mur ou un plafond, référez-vous aux instructions d'installation et aux codes locaux de la construction. Ne pas faire passer le tuyau de cheminée à travers une surface combustible. Ne pas connecter cet appareil à un tuyau de cheminée servant un autre appareil. Ne pas obstruer l'espace sous le poêle.
NOTE: Remplacez la vitre avec une céramique de 5mm seulement. Opérez avec les portes fermées.

FLOOR PROTECTOR



Le poêle doit être placé sur une surface non-combustible avec une valeur R de 2.12 ou plus. Il doit s'étendre en dessous de l'appareil et au devant, aux côtés et à l'arrière de l'appareil comme indiqué. *Au Canada, la protection du plancher doit s'étendre de 18" (450mm) en avant et de 8" (200mm) sur tous les autres côtés de l'appareil.

U.S.	Installation	Clearance & Connector	Chimney (Dimensions, in.)						
			A	B	C	D	E	F	
(inches)	Residential	Standard	Note:1	12.5	22.5	15	10	12	5

Canada	Installation	Espaces Libres et Tuyau	Cheminée et Tuyau	(Dimensions, mm)					
				A	B	C	D	E	F
Résidentielle	Standard	Note:1	Note:1	318	572	381	254	305	127

Note 1: 6 inch diameter, single wall, minimum 24 MSG black or 25 MSG blued steel connector pipe with factory-built chimney listed to either UL 103HT or ULC S629.

Note 2: The minimum clearance from the top of the appliance to the ceiling is 51 inches (1296mm).

Note 1: Le tuyau connecteur en acier noir de minimum 24 MSG ou en acier bleu de 25 MSG de 6" de diamètre, pour mur simple, avec cheminée faite en usine, enregistrée sous ULCS-629.

Note 2: La distance minimale à partir de la partie supérieure du foyer et le plafond est de 51 pouces (1296mm).

CAUTION: HOT WHILE IN OPERATION. DO NOT TOUCH. CONTACT MAY CAUSE SKIN BURNS. KEEP CHILDREN, CLOTHING, FURNISHINGS AND COMBUSTIBLE MATERIAL A CONSIDERABLE DISTANCE AWAY. SEE NAMEPLATE AND INSTRUCTIONS. DO NOT OVERFIRE. IF HEATER OR CHIMNEY CONNECTOR GLOWS, YOU ARE OVERFIRING. INSPECT AND CLEAN CHIMNEY AND CONNECTOR FREQUENTLY. UNDER CERTAIN CONDITIONS OF USE, CREOSOTE BUILDUP MAY OCCUR RAPIDLY. DO NOT USE GRATE OR ELEVATE FIRE. BUILD WOOD FIRE DIRECTLY ON HEARTH. DO NOT BURN WITH FEED DOOR OPEN.



ATTENTION: CHAUD LORS DE L'OPÉRATION. NE PAS TOUCHER. LE CONTACT PEUT CAUSER DES BRÛLURES À LA PEAU. GARDEZ LES ENFANTS, LES VÊTEMENTS, LES MEUBLES ET LES MATÉRIELUX COMBUSTIBLES LOIN DE L'ESPACE DESIGNÉ DE L'APPAREIL. VOIR L'ÉTIQUETTE ET LES INSTRUCTIONS. NE PAS SURCHAUFFER. SI L'APPAREIL DE CHAUFFAGE OU LE TUYAU DE CHEMINÉE ROUGISSENT, VOUS SURCHAUFFEZ. INSPECTEZ ET NETTOYEZ LA CHEMINÉE ET LE TUYAU CONNECTEUR FREQUENTMENT. SOUS CERTAINES CONDITIONS, IL SE PEUT QUE LA CREOSOTE S'ACCUMULE RAPIDEMENT. N'ÉLEVEZ PAS LE FEU. BATISSEZ LE FEU DE BOIS DIRECTEMENT SUR L'ATRE. NE PAS BRÛLER LORSQUE LA PORTE D'OUVERTURE EST OUVERTE.

U.S. ENVIRONMENTAL PROTECTION AGENCY
EXEMPT FROM EPA CERTIFICATION UNDER 40CFR 60.531.

DO NOT REMOVE THIS LABEL / NE PAS ENLEVER CETTE ÉTIQUETTE

Date of Manufacture / Date de Fabrication

Year: Year Jan Feb Mar Apr May Jun Jul Aug Sep Oct Nov Dec



CAUTION
DO NOT OPEN
NO USER-SERVICEABLE PARTS INSIDE



SAVE THESE INSTRUCTIONS

Installation

Before Installation

After unpacking, check that the following parts are included inside the wood-fire oven.

- 2 side baffles
- Handle for air control
- Lifter for cook plates
- Allen key for adjustment of top air discharge

Assembling your Nectre Wood-Fire Oven

The Nectre N550 Wood-Fire Oven comes mostly assembled, however some parts may need adjusting / to be added before firing the oven. It is important that the following components are used ensure compliance.

Installing the by-pass damper

1. Before installing the flue, the by-pass damper handle must be fitted. The handle is supplied inside the firebox. Insert the threaded end of the handle into the 10 mm (0.40") hole on left side of the oven.

Looking down through the flue spigot locate the threaded end of the handle with the extended nut attached to the by-pass damper. Screw the handle all the way into the nut until tight.

2. The position of the handle should be at approximately 11 o'clock when the damper is open, and 1 o'clock when the damper is closed.

! NOTE: Do not alter the damper adjustment range to increase firing for any reason.

Installing fire bricks

The oven comes with 4 fire bricks 9" x 4½" x 1½" (230 mm x 115 mm x 38 mm), a 19" (480 mm) long brick retainer as well as two triangular bricks 2" x 2¾" x 10" (50 mm x 70 mm x 250 mm) for the front. Refer to Figure 1.

Place the four fire bricks upright, up against the rear wall of the firebox. Place the U-shaped brick retainer over the top of the bricks such that the bricks fit inside the U-section. This will hold them in place. Place the triangular firebricks at the front of the firebox beneath the door opening.

Figure 1

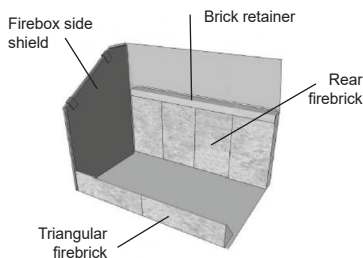

Installation

! NOTE: The firebricks may already be in place upon arrival of your wood-fire oven.

! NOTE: The triangular fire bricks are siliconed in place for transit. After initial use the silicon will break down and they bricks can be removed. Remove the side baffles by lifting up and away from the wall prior to removing triangular bricks

Installing baffle plate

1. The oven comes with a 10" x 12 3/4" x 6" (250 mm(d) x 325 mm(w) x 150 mm(h) mm) baffle plate. This rests on the two lugs welded to the inside front of the firebox and on the brick retainer at the back of the oven.
2. Position the baffle plate vertically towards the rear of the firebox with the 4" (100 mm) strip welded to the baffle at the top facing forward. Bring the top edge towards the front of the oven so that it slides up and over the two support lugs with the 4" (100 mm) strip located between them. Raise the lower rear edge of the baffle plate to rest on top of the brick retainer.
3. With the baffle plate in its correct position, ensure it is pushed all the way back so that it doesn't fall.

Installing top air control rod

A stainless-steel rod with a thread at one end and black knob on the other will have been supplied in the oven. Pass the threaded end of the rod through the hole near the top front corner on the left side of the oven. Push the rod through until one can feel it has located the nut on the air slide, then screw rod until tight. Refer to figure 2. Check that the rod slides freely back and forth.

Figure 2 Top air control rod installation

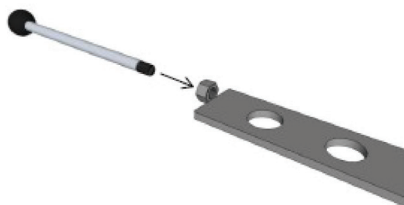

Installation

Installing the floor protector

The oven must be placed on a non-combustible floor protector with an R-value of 2.12 or greater. For multiple layers, add R-values of each layer to determine the overall R-value. When manufacturers provide a k-factor or C-factor for the

material, you will need to convert these to the R-value.

The following equations can be used to convert these factors to the R-value:

- k-factor, is given with a required thickness (T) in inches: $R=1/k \times T$
- C-factor, is given:

Figure 2 - R=1/C EXAMPLE:

If the floor protector is 4" brick with a C-factor of 1.25, over 1/2" mineral board with a "k" factor of 0.29, the total R-value of the system (R_{total}) is:		
4" brick C = 1.25	$R_{brick} = 1/1.25$	= 0.8
1/2" mineral board K = 0.29,	$R_{mineral} = 1/0.29 \times 0.5$	= 1.724
$R_{total} = R_{brick} + R_{mineral}$	$R_{total} = 0.8 + 1.724$	= 2.524
In this example, the R-value is greater than 2.12 required and therefore this floor protector is a suitable combination that provides the required thermal protection.		

In the USA, the floor protector must extend 8" (203 mm) beyond each side of the flue loading door and 16" (406 mm) to the front. In Canada, the floor protector must extend 8" (203 mm) beyond each side and the back of the appliance and 18" (457 mm) to the front. *Refer to figure 3.*

Figure 3 Non-combustible floor protector requirements

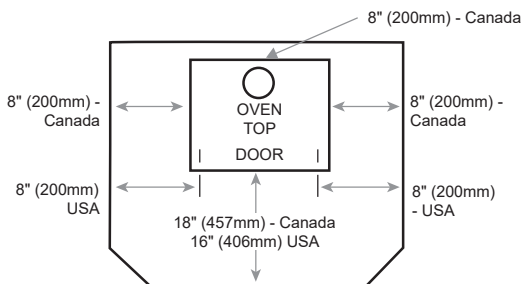

In a rear vent installation, the floor protection must also extend under the stove pipe/chimney connector and a minimum of 2" (51 mm) beyond each side.

Installation

Positioning your wood-fire oven

STANDARD INSTALLATION CLEARANCES

One of the main necessary precautions when installing a wood-fire oven is to leave sufficient space between the oven (top, sides, back, front, and under stove pipes) and any other material that can catch fire.

It is extremely important that you respect required installation distances and that you respect local installation regulations. This is for your safety! The manufacturer is

not responsible for the product, if it is not installed following these recommendations. The following clearances may only be reduced by means approved by the regulatory authority.

A combustible surface is anything that can burn (i.e. sheet rock, wall paper, wood, fabrics etc.) These surfaces are not limited to those that are visible and include materials that are behind non-combustible materials. If you are not sure of the combustible nature of a material, consult your local fire officials.

Figure 4 a) Parallel installation b) Corner installation

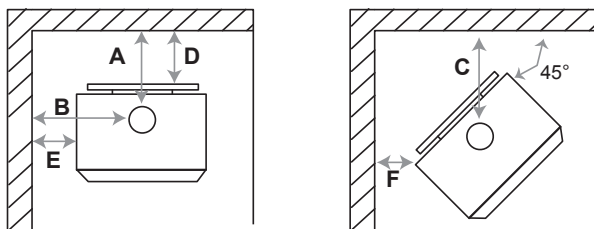

Table 1 Clearances to combustible surfaces

Description	Dimension (in)	Dimension (mm)
A – Back Wall to Flue Pipe	12.5"	318 mm
B – Side Wall to Flue Pipe	22.5"	572 mm
C – Wall to Flue Pipe	15"	381 mm
D – Back Wall to Appliance	10"	254 mm
E – Side Wall to Appliance	12"	305 mm
F – Wall to Appliance	5"	127 mm
– Ceiling to Appliance Top	51"	1296 mm

Installation

Chimney connection

The chimney connector is a single walled pipe used to connect the oven to the chimney. For use with the N550 Wood-Fire Oven the chimney connector **MUST** be 6" (152 mm) in diameter, with a minimum thickness of 24-gauge black steel or 26-gauge blued steel. The chimney connector must be suitable for solid fuel, in good condition, and kept clean.

Aluminum or galvanized steel pipe is not acceptable for use with the N550 Wood-Fire Oven. These materials cannot withstand the extreme temperatures of a wood fire and can give off toxic fumes when fired.

! NOTE: Do not use the connector pipe as a chimney.

Table 5 a) Chimney connection b) Flue pipe attachment

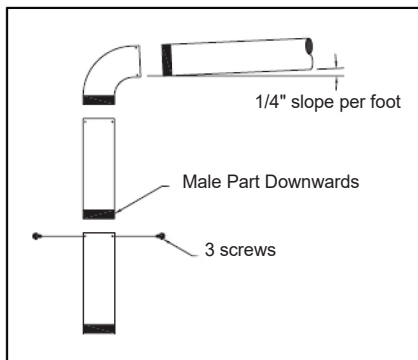
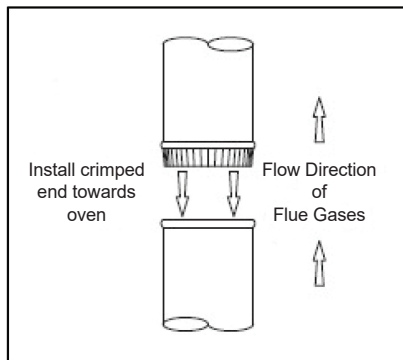

Each chimney connector or flue pipe section must be installed to the oven flue collar and to each other with the male (crimped) end toward the oven, as per *Figure 5A*. Attach each of the sections to one another with three equidistant metal screws, as per *Figure 5B*.

Installation

This prevents any amount of condensed or liquid creosote from running down the outside of the pipe or the oven top. All joints, including the flue collar connection must be secured with three sheet metal screws to ensure that the sections do not separate.

For the best performance, the chimney connector should be as short and direct as possible, with no more than two 90° elbows. The maximum horizontal run is 36" (915 mm) and a recommended total length of flue pipe should not exceed 10' (3.0 m). Always slope horizontal runs upward 1/4" per foot toward the chimney.

No part of the chimney connector may pass through an attic, roof space, closet, other concealed space or through a floor or ceiling. All sections of the chimney connectors must be accessible for cleaning. Where passage through a wall or partition of combustible construction is desired, the installation must conform to NFPA 211 or CAN/CSA-B365, and is also addressed in this manual.

Chimney requirements

 **WARNING:** Do not connect this wood-fire oven to a chimney flue serving another appliance.

 **WARNING:** Do not connect to any air distribution or duct system.

This oven must be connected to a 6" (152 mm) factory built UL 103 HT chimney (ULC S629, in Canada) or a code - approved masonry chimney with a flue liner.

An effective vapor barrier at the location where the chimney or component penetrates to the exterior of the structure must be maintained as per the installer's complying method.

Installation

Factory Built Chimney

When a metal prefabricated chimney is used, the manufacturer's installation instructions must be followed. You must also purchase (from the same manufacturer) and install the ceiling support package or wall pass-through and "T" section package, firestops (where needed), insulation shield, roof flashing, chimney cap, etc. Maintain proper clearance to the structure as recommended by the manufacturer. The chimney must be the required height above the roof or other obstructions for safety and proper draft operation. See below for chimney termination requirements.

Figure 6 Factory built chimney requirements

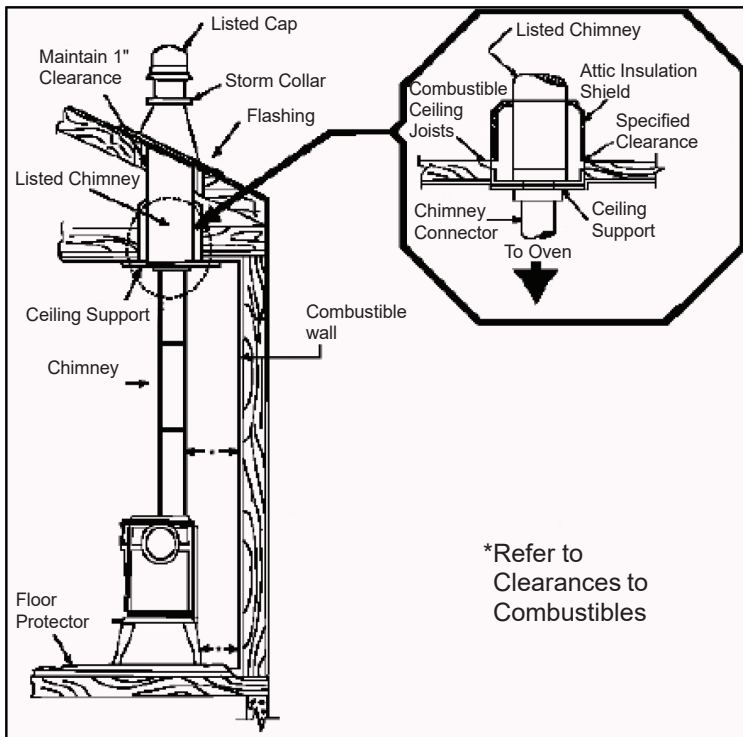

Masonry Chimney & Fireplace

When a metal prefabricated chimney is used, the oven may also be connected to a masonry chimney, provided the chimney complies with the construction rules found in the building code enforced locally. To ensure that a masonry chimney meets the minimum standards of the National Fire Protection Association (NFPA) it should be inspected by a professional to make sure there are no cracks, loose mortar or other signs of deterioration and blockage. Also have the chimney cleaned before the oven is installed and operated.

Figure 7 Masonry chimney requirements

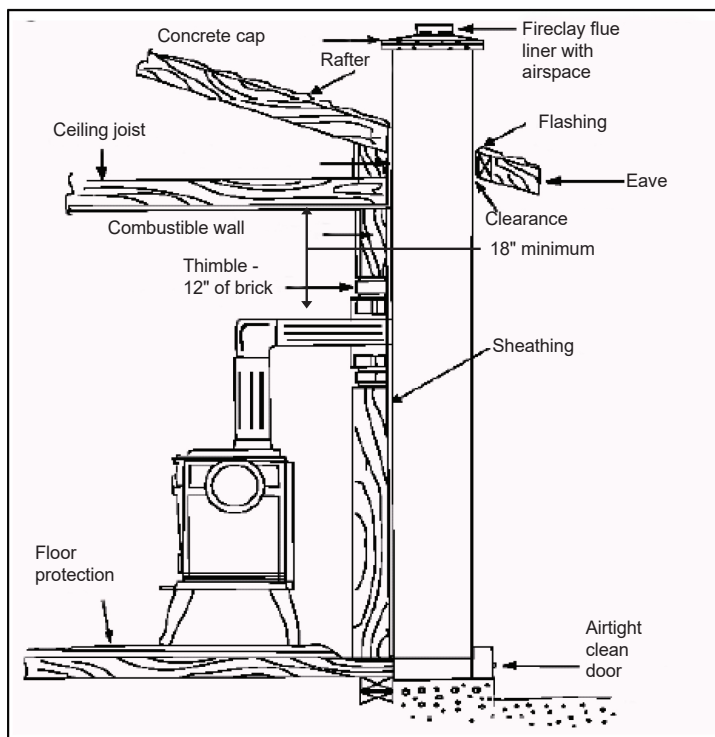



Installation

When connecting the oven through a combustible wall to a masonry chimney, special methods are needed. Refer to figure 7. The chimney must have either a clay liner or a suitably listed stainless steel liner. If the masonry chimney has a square or rectangular liner that is larger in cross sectional area than a round 6" (152 mm) flue, it should be relined with a suitably listed 6" (152 mm) stainless steel liner. Do not downsize the flue to less than 6" (152 mm) unless the venting system is straight and exceeds 25ft (7.6 m) in height. When passing through a combustible wall, the use of an insulated listed thimble is required.

There are listed kits available to connect an oven to a masonry fireplace. The kit is an adapter that is installed at the location of the fireplace damper. The existing damper may have to be removed to allow installation.

Chimney Height

A masonry chimney or a listed factory-built chimney must be the required height above the roof and any other nearby obstructions. The chimney must be at least 3' (914 mm) higher than the highest point where it passes through the roof and at least 2' (610 mm) higher than the highest part of the roof or structure that is within 10' (3050 mm) of the chimney, measured horizontally. Refer to Figure 8.

Figure 8 Chimney height requirements

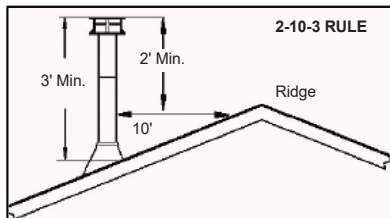



Installation

Oven Dimensions

Figure 9 Dimensions for installer

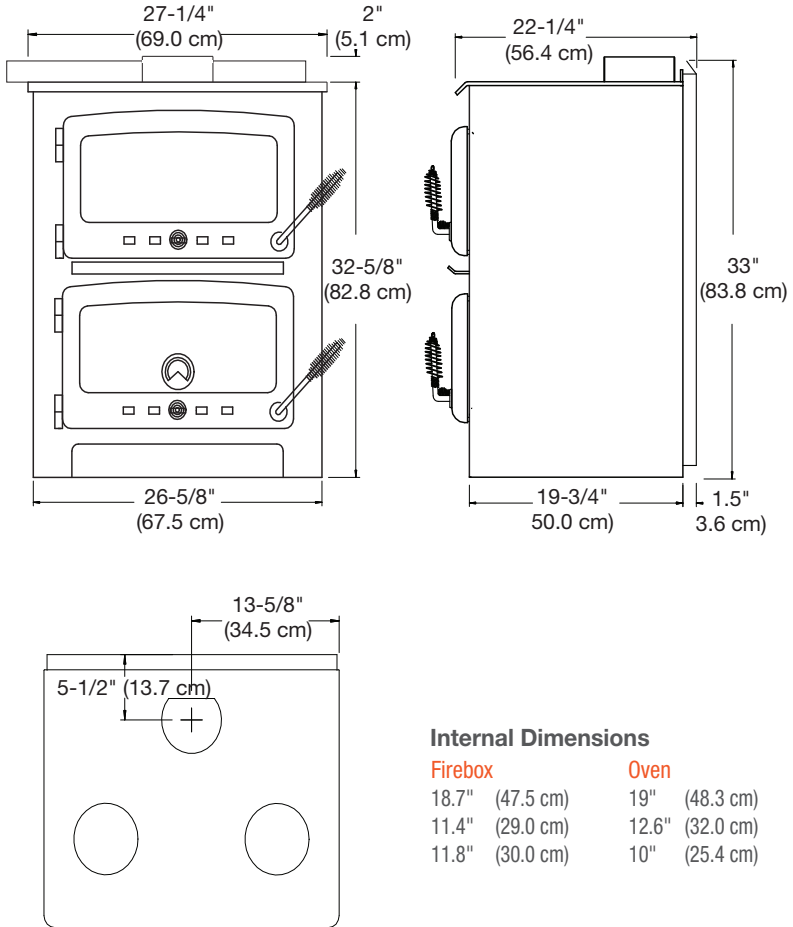



Operating Instructions

Cooking

1. The Nectre Wood-Fire Oven has the firebox at the top and the oven below. Heat is directed around the oven by closing the damper located next to the flue outlet.
 2. Before lighting your Nectre Wood-Fire Oven ensure that the damper control is properly located so that it closes and swings open. The damper is open when the control lever is in the down position and closed in the up position. Also ensure that the steel inspection panel in the bottom of the oven is in place (not to be confused with the oven tray).
 3. To light your cooker, first make sure that the damper is open and the air spindle control (the spindle control is opened and closed to control the rate of burn) on the firebox door is also open to its full extent. Light a fire using finely chopped wood and establish it so that it has plenty of flames. As soon as the fire is going briskly, close the damper. This directs the flames and the flue gases down the sides and around the oven. Keep the fire burning briskly until the oven is up to temperature.
- ! NOTE:** The temperature gauge on the oven door is only a guide to the temperature in the oven. We have found that when the gauge is reading 100° Celsius (212° Fahrenheit), the internal oven temperature is more like 180° Celsius (356° Fahrenheit). It is always recommended to use a meat thermometer when cooking.
4. To add more fuel to the fire, it is advisable to open the damper before opening the door. When the firebox is loaded, close the door and then close the damper. This will help prevent smoke from entering the living space.
 5. For cooking, always have a brisk fire using small pieces of wood that provide plenty of flames. This type of fire will maintain the oven temperature. For longer burn time, larger pieces of wood can be used and the spindle control closed off. The oven temperature will drop when in this mode of operation.
 6. Your Wood-Fire Oven come with two removable rings for stove top cooking. Remove the rings to use as a burner to cook additional foods in woks or pots suitable for wood burning applications (contact your dealer for more information).



Operating Instructions

Fueling

LOADING SUGGESTIONS

1. Once you have obtained a good bed of embers, you should reload the unit. In order to do so, open the air controls to maximum a few seconds prior to opening the oven's door. Then proceed by opening the door very slowly; open it one or two inches (25-50 mm) for 5 to 10 seconds, before opening it completely to increase the draft and thus eliminate the smoke which is stagnant in a state of slow combustion in the firebox. Then bring the red embers to the front of the firebox and reload the unit. Be careful when operating the Nectre Wood-Fire Oven with the door open as coal or ash may escape the firebox.
2. For optimal operation of your wood-Fire oven we recommend you to operate it with a wood load approximately equivalent to the height of fire bricks. Avoid wood from coming in contact with glass. Also avoid over firing the oven and burning volatile fuels as this is unsafe and will void warranty.

Ventilation Suggestions

It is important to note that wood combustion consumes ambient oxygen in the room. In the case of negative pressure, it is a good idea to allow fresh air in the room, either by opening a window slightly or by installing a fresh air intake system on an outside wall.

⚠ WARNING: do not alter the damper adjustment range to increase firing for any reason.

Maintenance

DISPOSAL OF ASHES

Ashes should be removed from the firebox every few days or when ashes get to 2 to 3 inches deep. Always empty the firebox when it is cold. Ashes should be placed in a metal container with a tight-fitting lid. The closed container of ashes should be placed on a noncombustible floor on the ground, well away from all combustible materials, pending final disposal. If the ashes are disposed of by burial in soil or otherwise locally dispersed, they should be retained in the closed container until a cinders have thoroughly cooled.



Operating Instructions

CREOSOTE – FORMATION & NEED FOR REMOVAL

1. When wood is burned slowly, it produces tar and other organic vapors, which combine with expelled moisture to form creosote. The creosote vapors condense in the relatively cool chimney flue of a slow-burning fire. As a result, creosote residue accumulates on the flue lining. When ignited this makes an extremely hot fire.
2. To prevent creosote build-up:
 - Always burn dry wood. This allows clean burns and higher chimney temperatures, therefore less creosote deposit
 - Leave the air control fully open for about 5 minutes every time you reload the oven to bring it back to proper operating temperatures. The secondary combustion can only take place if the firebox is hot enough
 - Always check for creosote deposit once every two months and have your chimney cleaned at least once a year
3. The chimney connector and chimney should be inspected at minimum every two months to determine if a creosote buildup of 3 mm (0.1") or more has occurred. If creosote has accumulated it should be

removed to reduce the risk of a chimney fire.

The sides of the oven will also need to be inspected and potentially cleaned every two months. To achieve this the cooktop hotplates need to be removed so that the sides of the oven can be scraped. The bottom plate of the oven will then need to be removed in order to collect the loose creosote.

Inspection & Cleaning

1. It is important to establish a routine for the fuel, wood burner and firing technique. Check daily for creosote buildup. Be aware that the hotter the fire the less creosote is deposited, and weekly cleaning may be necessary in mild weather even though monthly cleaning may be enough in the coldest months. Contact your local municipal or provincial fire authority for information on how to handle a chimney fire. Have a clearly understood plan to handle a chimney fire.
2. Apart from removing creosote buildup within the oven, the only other maintenance required for the Nectre Wood-Fire Oven is to ensure that the door assembly components are well maintained.



Operating Instructions

3. The glass on the firebox and oven door can be cleaned with a fine grade steel wool and water. You **MUST** use fine grade steel wool as medium or coarse steel wools can scratch and damage the glass. It is not advisable to use a cleaner that contains caustic and abrasive cleaners. Do not clean with alcohol based cleaners.
4. Ensure that the door seals are well maintained; kept in good working condition.
5. Depending on quality of maintenance your unit may show signs of rust (corrosion) on the body of the unit. To correct this sand the affected area and paint.
2. Do not abuse the glass door by striking or slamming shut. Do not use the oven if the glass is broken. If the glass on your oven breaks, replace only with the same 5 mm (0.2") ceramic glass supplied from your dealer. Never substitute other materials for the glass.
3. To replace the glass, remove the screws retaining the glass moldings inside the door. Remove the moldings and replace the damaged piece with a new one. Perform the procedure backwards after replacing. When replacing the glass, you should change the glass gasket to make sure you keep it sealed.

Replacing Glass

1. Inspect and clean the glass regularly in order to detect any cracks. If you spot one, allow the fire to go out and the oven to cool before repairing. Never wash the glass with a product that may scratch the glass. Use a specialized cleaning product available from your dealer. The glass should be washed only when the oven is cold to facilitate good operational practices.

Warranty

Glen Dimplex Americas Ltd. (Glen Dimplex Americas herein) warrants this wood-fire oven to be able to operate under normal use and service and within 10 years from date of the original purchase on the terms herein shall repair or replace without cost to the original customer any part thereof which shall be returned to our factory which our inspection shows would prevent operation (transportation charges prepaid). This warranty does not apply to firebricks, brick retainer, baffle, door seal, glass nor discoloration of the surface or tarnishing of gold fittings all of which require normal service to maintain them.

Under the terms of this warranty, Glen Dimplex Americas assumes no responsibility for the labor costs involved in removing or replacing the oven. Nor shall Glen Dimplex Americas be liable for any injury, loss, or damage (direct, indirect, or consequential) arising out of the use or inability to use the product, or its removal and replacement. All other oven warranties, expressed or implied are excluded to the extent possible at law. Consumers also have rights under relevant State and Commonwealth Laws.

The Retailer does not have the authority to alter this warranty. For further information please contact Glen Dimplex Americas.



Technical Support

Technical and troubleshooting support, as well as a list of replacement parts can be found on www.dimplex.com/customer_support

1-888-346-7539 | www.dimplex.com

In keeping with our policy of continuous product improvement, we reserve the right to make changes without notice.

© 2021 Glen Dimplex Americas

Glen Dimplex 
AMERICAS

Enhancing the moments that matter in life



Four à bois N550

Manuel d'instructions d'installation



HOMOLOGUÉ aux États-Unis et au Canada | SÉCURITÉ TESTÉE selon les normes UL 1482-2011 et ULC-S627-2000

MISE EN GARDE!

Lire le présent manuel en entier avant d'installer ou d'utiliser votre nouveau four. Le non-respect de ces instructions peut entraîner des dommages matériels, des blessures ou même la mort. Une installation inadéquate peut annuler la garantie!







AVIS DE SÉCURITÉ :

Si ce four n'est pas bien installé, un incendie pourrait se déclarer. Pour votre sécurité, suivre les instructions d'installation. Ne jamais employer de matériel de fortune lors de l'installation de ce four. Communiquer avec votre représentant local du bâtiment ou du service d'incendie au sujet des permis, des restrictions et des exigences d'installation dans votre région.

7215040100R01



Table des matières

	Bienvenue	3
	MISES EN GARDE ET AVERTISSEMENTS ...	4
	Installation	6
	Utilisation	16
	Garantie	20
	Service d'assistance technique	21

Le présent manuel traite de l'installation et de l'entretien de l'appareil. Lire attentivement le manuel avant de tenter d'installer, d'utiliser ou d'entretenir le four à bois.

! NOTA : Marches à suivre et techniques d'importance suffisantes pour être soulignées.

! MISE EN GARDE : Le non respect de ces procédures et techniques provoquera l'endommagement de l'équipement.

! AVERTISSEMENT : Marches à suivre et techniques qui, si elles ne sont pas bien respectées, exposeront l'utilisateur à des risques d'incendie, de blessure grave ou de décès.

Bienvenue

Félicitations pour l'achat de votre four à bois Nectre! En cuisinant au bois, vous contribuez à économiser de l'énergie.

Le bois est une importante ressource énergétique renouvelable. Veuillez faire votre part pour préserver nos ressources de bois. Plantez au moins un arbre chaque année. Les générations futures vous en seront reconnaissantes.

Lire ces consignes attentivement et les conserver

 **MISE EN GARDE** : Lire attentivement toutes les instructions et tous les avertissements avant de commencer l'installation. Le non-respect de ces instructions pourrait entraîner un risque d'incendie ou de blessure grave et annulera la garantie.

Prendre en note ci-dessous le numéro de modèle et le numéro de série de l'appareil en vue d'une consultation ultérieure; les numéros de modèle et de série se trouvent sur l'étiquette du numéro de modèle et du numéro de série du four à bois.



IL N'EST PAS NÉCESSAIRE D' ALLER AU MAGASIN

Des questions à propos de l'utilisation ou du montage?

Besoin d'information sur les pièces ?

Besoin d'information à propos d'un produit sous garantie du fabricant ?

Communiquer avec nous à :  www.dimplex.com/customer_support

Pour le dépannage et le Service d'assistance technique

OU  **Sans frais au 1-888-346-7539**

Afin que nous puissions mieux vous servir, veuillez avoir votre modèle et votre numéro de série à portée de main ou veuillez inscrire votre produit en ligne avant de téléphoner (voir ci-dessus).



MISES EN GARDE ET AVERTISSEMENTS

**À utiliser avec du bois de chauffage uniquement –
préférentiellement du bois sec ou desséché.**

- ① L'appareil est chaud pendant le fonctionnement. Tenir loin des enfants, des vêtements et des meubles. Le contact avec le four peut brûler la peau.
- ② Ne pas installer dans une maison mobile.
- ③ Ne pas faire brûler d'ordures, de produits chimiques ou de liquides inflammables, comme de l'essence, du carburant à lampe à l'huile, du kérosène, des produits d'allumage au charbon de bois, du naphtha, de l'huile à moteur ou des liquides similaires pour allumer ou « raviver » un feu dans ce four. Certains de ces combustibles peuvent générer des monoxydes de carbone mortels. Tenir tous ces liquides loin du four lorsqu'il est en cours d'utilisation.
- ④ Ne pas raccorder à un système de distribution d'air ou à un réseau de conduits.
- ⑤ Ne pas surélever le feu à l'aide d'un porte-bûches ou de grilles. Allumer le feu directement sur une couche d'un pouce de cendres, répartie uniformément sur la base du foyer.
- ⑥ Ne pas entreposer de combustible sous le four, à l'intérieur des zones de dégagement prévues pour l'installation, ou dans l'espace requis pour le chargement du bois et le retrait des cendres.
- ⑦ Toujours fermer la porte après l'allumage. Laisser la porte ouverte peut provoquer l'échappement de fumée et de flammes du four, ce qui pourrait créer des situations dangereuses et potentiellement mortelles.
- ⑧ Le fonctionnement normal du four entraînera des émissions momentanées de fumée dans la pièce lorsque la porte de ravitaillement est ouverte et refermée. Il est toujours recommandé d'installer des détecteurs de fumée à des endroits stratégiques à l'écart du four et de conserver un extincteur dans un endroit pratique. S'assurer que les détecteurs de fumée ne sont pas influencés par de petites traînées de fumée normales qui peuvent s'échapper du four à l'allumage ou au ravitaillement, mais qu'ils sont assez près pour assurer la sécurité.
- ⑨ Ne jamais surchauffer le four. Si une partie du four devient rouge, c'est que celui-ci surchauffe. Pour corriger la surchauffe, diminuer l'intensité du réglage d'admission d'air.
- ⑩ Ne jamais empiler de bois plus haut que le revêtement en briques réfractaires du foyer.



MISES EN GARDE ET AVERTISSEMENTS

CONTACT YOUR LOCAL BUILDING OR FIRE OFFICIALS ABOUT RESTRICTIONS AND INSTALLATION INSPECTION IN YOUR AREA.
CONTACTEZ LE BUREAU DE LA CONSTRUCTION OU LE BUREAU DES INCENDIES AU SUJET DES RESTRICTIONS ET DES INSPECTIONS D'INSTALLATION DANS VOTRE VOISINAGE

Listed Stove, Solid Fuel Type / Appareil de Poêle, de Combustibles Solides
FOR USE WITH SOLID WOOD FUEL ONLY / POUR USAGE AVEC LE BOIS SEULEMENT

GlenDimplex
NEW ZEALAND



Serial No. / Numéro de Série BB00651
Model / Modèle: Nectre N550 Wood-Fire Oven
Tested To / Testé à: UL 1482-2011, ULC S627-00

Manufactured by:
GlenDimplex New Zealand
38 Harris Road, East Tamaki
Auckland 2013, New Zealand

Tested & Listed By



Portland
Oregon USA

Report No. / Numéro de Rapport 0226WS0025

"PREVENT HOUSE FIRES"

Install and use only in accordance with manufacturer's Installation Instructions and your local building codes.

CAUTION: Special methods are required when passing chimney through a wall or ceiling, refer to installation instructions and local building codes. Do not pass chimney through a combustible surface. Do not connect this unit to a chimney flue serving another appliance. Do not obstruct the space beneath the stove.

NOTE: Replace glass only with 5mm ceramic. Operate with the doors closed.

The stove must be placed on a non-combustible surface with an R-value of 2.12 or greater.

It must extend beneath heater, and to the front/inlet as indicated.
*In Canada, required floor protection must be 18" (450mm) in front and 8" (200mm) on all other sides of the appliance.

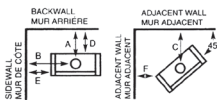

"PRÉVENTION DES FEUX DE MAISON"

Installez et utilisez en accord avec les Instructions d'installation du fabricant et des codes locaux.

AVIS: Prenez des précautions spéciales lorsque vous faites passer une cheminée à travers un mur ou un plafond, référez-vous aux instructions d'installation et aux codes locaux de la construction. Ne pas faire passer le tuyau de cheminée à travers une surface combustible. Ne pas connecter cet appareil à un tuyau de cheminée servant un autre appareil. Ne pas obstruer l'espace sous le poêle.

NOTE: Remplacez la vitre avec une céramique de 5mm seulement. Opérez avec les portes fermées.

FLOOR PROTECTOR

PROTECTEUR DE PLANCHER

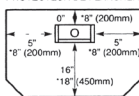

Le poêle doit être placé sur une surface non-combustible avec une valeur R de 2.12 ou plus.

Il doit s'étendre en dessous de l'appareil au devant, aux côtés et à l'arrière de l'appareil comme indiqué.

*Au Canada, la protection du plancher doit s'étendre de 18" (450mm) en avant et de 8" (200mm) sur tous les autres côtés de l'appareil.

U.S.	Installation	Clearance & Connector	Chimney						
			(Dimensions, in.)						
(inches)	Residential	Standard	Note:1	A	B	C	D	E	F
				12.5	22.5	15	10	12	5

Canada	Installation	Espaces Libres et Tuyau	Cheminée et Tuyau	(Dimensions, mm)					
				A	B	C	D	E	F
	Résidentielle	Standard	Note:1	318	572	381	254	305	127

Note 1: 6 inch diameter, single wall, minimum 24 MSG black or 25 MSG blued steel connector pipe with factory-built chimney listed to either UL 103HT or ULC S629.

Note 2: The minimum clearance from the top of the appliance to the ceiling is 51 inches (1296mm).

Note 1: Le tuyau connecteur en acier noir de minimum 24 MSG ou en acier bleuté de 25 MSG de 6" de diamètre, pour mur simple, avec cheminée faite en usine, enregistrée sous ULCS S-629.

Note 2: La distance minimale à partir de la partie supérieure du foyer et le plafond est de 51 pouces (1296mm).

CAUTION: HOT WHILE IN OPERATION. DO NOT TOUCH. CONTACT MAY CAUSE SKIN BURNS. KEEP CHILDREN, CLOTHING, FURNISHINGS AND COMBUSTIBLE MATERIAL A CONSIDERABLE DISTANCE AWAY. SEE NAMEPLATE AND INSTRUCTIONS. DO NOT OVERFIRE. IF HEATER OR CHIMNEY CONNECTOR GLOWS, YOU ARE OVERFIRING. INSPECT AND CLEAN CHIMNEY AND CONNECTOR FREQUENTLY. UNDER CERTAIN CONDITIONS OF USE, CREOSOTE BUILDUP MAY OCCUR RAPIDLY. DO NOT USE GRATE OR ELEVATE FIRE. BUILD WOOD FIRE DIRECTLY ON HEARTH. DO NOT BURN WITH FEED DOOR OPEN.



ATTENTION: CHAUD LORS DE L'OPÉRATION. NE PAS TOUCHER. LE CONTACT PEUT CAUSER DES BRÛLURES À LA PEAU. GARDEZ LES ENFANTS, LES VÊTEMENTS, LES MEUBLES ET LES MATÉRIELUX COMBUSTIBLES LOIN DE L'ESPACE DESIGNÉ DE L'APPAREIL. VOIR L'ÉTIQUETTE ET LES INSTRUCTIONS. NE PAS SURCHAUFFER. SI L'APPAREIL DE CHAUFFAGE OU LE TUYAU DE CHEMINÉE ROUGISSENT, VOUS SURCHAUFFEZ. INSPECTEZ ET NETTOYEZ LA CHEMINÉE ET LE TUYAU CONNECTEUR FRÉQUEMMENT. SOUS CERTAINES CONDITIONS, IL SE PEUT QUE LA CREOSOTE S'ACCUMULE RAPIDEMENT. NÉLEVEZ PAS LE FEU. BATISSEZ LE FEU DE BOIS DIRECTEMENT SUR L'ATRE. NE PAS BRÛLER LORSQUE LA PORTE D'OUVERTURE EST OUVERTE.

U.S. ENVIRONMENTAL PROTECTION AGENCY
EXEMPT FROM EPA CERTIFICATION UNDER 40CFR 60.511.

DO NOT REMOVE THIS LABEL / NE PAS ENLEVER CETTE ÉTIQUETTE

Date of Manufacture / Date de Fabrication

Year	Jan	Feb	Mar	Apr	May	Jun	Jul	Aug	Sept	Oct	Nov	Dec
<input type="text"/>	<input type="text"/>	<input type="text"/>	<input type="text"/>	<input type="text"/>	<input type="text"/>	<input type="text"/>	<input type="text"/>	<input type="text"/>	<input type="text"/>	<input type="text"/>	<input type="text"/>	<input type="text"/>



MISE EN GARDE
NE PAS OUVRIR
AUCUN ENTRETIEN À FAIRE SUR
LES PIÈCES INTÉRIEURES



CONSERVEZ CES INSTRUCTIONS

Avant l'installation

Après le déballage, vérifier que les pièces suivantes se trouvent dans le four à bois.

- 2 déflecteurs latéraux
- Poignée pour le contrôle de l'air
- Plateforme élévatrice pour les plaques de cuisson
- Clé Allen pour le réglage de la décharge d'air verticale

Assemblage du four à bois Nectre

Le four à bois Nectre N550 est presque entièrement assemblé, mais il peut être nécessaire de régler ou d'ajouter certaines pièces avant d'allumer l'appareil. Il est important d'utiliser les composants suivants afin d'assurer la conformité.

Installation du registre de dérivation

1. La poignée du registre de dérivation doit être fixée avant d'installer le conduit de fumée. La poignée se trouve à l'intérieur du foyer. Insérer l'extrémité filetée de la poignée dans le trou de 10 mm (0,40 po) du côté gauche du four.

En regardant vers le bas à travers le bout uni du conduit de fumée, localiser l'extrémité filetée de la poignée dont l'écrou à rallonge est fixé au registre de dérivation. Visser

complètement la poignée dans l'écrou jusqu'à ce qu'elle soit bien serrée.

2. La poignée doit être positionnée à environ 11 heures lorsque le registre est ouvert, et à 1 heure lorsque le registre est fermé.

! NOTA Ne pas modifier la plage de réglage du registre pour intensifier l'allumage pour quelque raison que ce soit.

Installation des briques réfractaires

Le four est doté de quatre briques réfractaires de 9 x 4 ½ x 1 ½ po (230 x 115 x 38 mm), d'un support à briques de 19 po (480 mm) ainsi que de deux briques triangulaires de 2 x 2 ¾ po x 10 po (50 x 70 x 250 mm). Voir la Figure 1.

Placer les quatre briques réfractaires à la verticale, contre la paroi arrière du foyer. Placer le support à briques en forme de U sur le dessus des briques, de façon à ce que les briques tiennent à

Figure 1

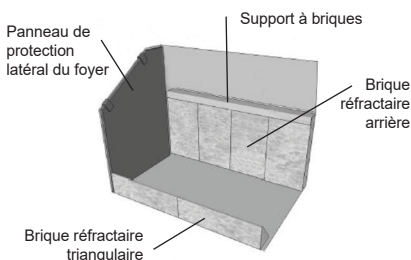

Installation

l'intérieur de la section en U. Cela les tiendra en place. Placer les briques réfractaires triangulaires à l'avant du foyer, sous l'ouverture de la porte.

! NOTA : Il se peut que les briques réfractaires soient déjà en place à l'arrivée du four à bois.

! NOTA Les briques réfractaires triangulaires sont fixées à l'aide de silicium pour le transport. Après l'utilisation initiale, le silicium se brise et les briques peuvent être retirées. Retirer les déflecteurs latéraux en les soulevant et en les éloignant de la paroi avant d'enlever les briques triangulaires.

Installation des déflecteurs

1. Le four est doté d'un déflecteur de 10 x 12 3/4 x 6 po (250 (p) x 325 (l) x 150 mm (h)). Ce dernier repose sur les deux saillies soudées à l'intérieur de la partie avant du foyer et sur le support à briques à l'arrière du four.
2. Fixer le déflecteur à la verticale vers l'arrière du foyer en plaçant la bande de 4 po (100 mm) soudée au déflecteur dans le haut, orientée vers l'avant. Amener le bord supérieur vers l'avant du four, de façon à ce qu'il glisse vers le haut et sur les deux saillies de support, avec la bande de 4 po (100 mm) placée entre les deux. Soulever le bord inférieur arrière

du déflecteur pour qu'il repose sur le support à briques.

3. Une fois que le déflecteur est en position, s'assurer qu'il est poussé complètement au fond afin qu'il ne tombe pas.

Installation de la tige de commande d'air supérieure

Une tige en acier inoxydable dotée de filets à une extrémité et d'un bouton noir à l'autre se trouve à l'intérieur du four. Passer l'extrémité filetée de la tige dans le trou près du coin avant supérieur, du côté gauche du four. Pousser la tige jusqu'à ce qu'elle atteigne l'écrou de l'aéroglossière, puis visser la tige jusqu'à ce qu'elle soit bien serrée. Voir la Figure 2. Vérifier que la tige glisse librement de l'avant vers l'arrière.

Figure 2 Installation de la tige de commande d'air supérieure

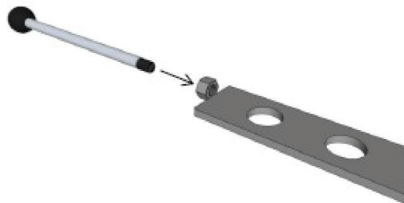

Installation du protecteur de plancher

Le four doit être placé sur un protecteur de plancher incombustible ayant une résistance thermique (valeur « R ») de 2,12 ou plus. S'il y a de multiples couches, additionner les valeurs « R » de chaque couche pour déterminer la résistance thermique globale. Lorsque

les fabricants fournissent un coefficient K ou un facteur C pour le matériau, il faut les convertir en valeur « R ».

Les équations suivantes peuvent être utilisées pour convertir ces facteurs à la valeur « R » :

- Coefficient K, donné selon une épaisseur (T) requise en pouces :
 $R = 1 / k \times T$
- Facteur C donné :

Figure 2 – $R = 1 / C$ – EXEMPLE

Si le protecteur de plancher est une brique de 4 po avec un facteur C de 1,25, placée sur un panneau minéral de 1/2 po avec un coefficient K de 0,29, la valeur « R » totale du système (R_{totale}) est :

Facteur C de la brique de 4 po = 1,25	$R_{\text{brique}} = 1 / 1,25$	= 0,8
Coefficient K du panneau minéral de 1/2 po = 0,29	$R_{\text{minéral}} = 1 / 0,29 \times 0,5$	= 1,724
$R_{\text{totale}} = R_{\text{brique}} + R_{\text{minéral}}$	$R_{\text{totale}} = 0,8 + 1,724$	= 2,524

Dans cet exemple, la résistance thermique (valeur « R ») est supérieure au seuil requis de 2,12 et par conséquent, ce protecteur de plancher constitue une combinaison appropriée qui fournit la protection thermique requise.

Aux États-Unis, le protecteur de plancher doit dépasser de 8 po (203 mm) de chaque côté de la porte de ravitaillement du conduit de fumée, et de 16 po (406 mm) à l'avant. Au Canada, le protecteur de plancher doit dépasser de 8 po (203 mm) de chaque côté et à l'arrière de l'appareil, et de 18 po (457 mm) à l'avant. Voir la Figure 3.

Figure 3 Exigences relatives au protecteur de plancher incombustible

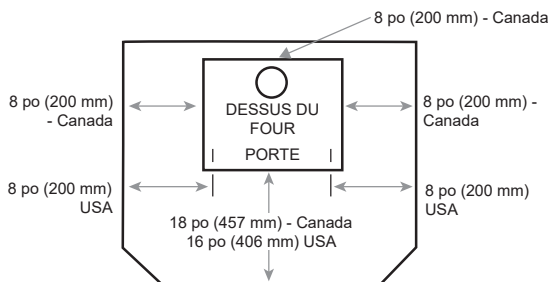

Dans le cas d'une installation avec évent arrière, la protection de plancher doit également s'étendre sous le tuyau de poêle ou de la cheminée, et à une distance minimale de 2 po (51 mm) de chaque côté du tuyau.

Installation

Positionnement du four à bois

DÉGAGEMENTS D'INSTALLATION STANDARDS

L'une des principales précautions à prendre lors de l'installation d'un four à bois est de laisser un espace suffisant entre le four (dessus, côtés, arrière, devant et sous les tuyaux de poêle) et tout autre matériau pouvant prendre feu.

Il est extrêmement important de respecter les distances d'installation requises et de se conformer à la réglementation d'installation locale. Il en va de votre sécurité! Le fabricant

n'est pas responsable du produit s'il n'est pas installé conformément à ces recommandations. Les dégagements suivants ne peuvent être réduits que dans la mesure approuvée par l'organisme de réglementation.

Une surface combustible comprend tout ce qui peut brûler (par exemple, des panneaux de plâtre, du papier peint, du bois, du tissu, etc.). Ces surfaces ne se limitent pas à celles qui sont visibles et comprennent les matériaux qui se trouvent derrière des matériaux incombustibles. Si vous n'êtes pas sûr de la nature combustible d'un matériau, consulter votre service d'incendie local.

Figure 4 a) Installation en parallèle b) Installation en coin



Tableau 1 Dégagements par rapport aux surfaces combustibles

Description	Dimension (po)	Dimension (mm)
A – Du mur arrière au conduit de fumée	12,5 po	318 mm
B – Du mur latéral au conduit de fumée	22,5 po	572 mm
C – Du mur au conduit de fumée	15 po	381 mm
D – Du mur arrière à l'appareil	10 po	254 mm
E – Du mur latéral à l'appareil	12 po	305 mm
F – Du mur à l'appareil	5 po	127 mm
– Du plafond au dessus de l'appareil	51 po	1296 mm

Raccordement de la cheminée

Le raccord de cheminée est un tuyau à paroi simple utilisé pour raccorder le four à la cheminée. Pour une utilisation avec le four à bois N550, le raccord de cheminée DOIT avoir un diamètre de 6 po (152 mm) et une épaisseur minimale de calibre 24 (acier noir) ou de calibre 26 (acier bronzé). Le raccord de cheminée doit convenir au combustible solide, être en bon état et rester propre.

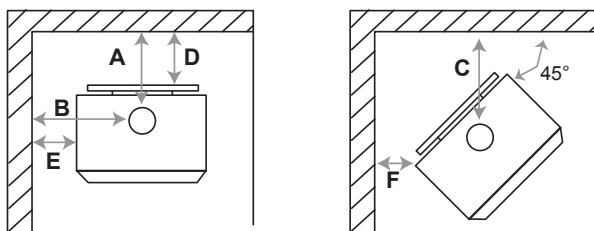
Les tuyaux en aluminium ou en acier galvanisé ne peuvent pas être utilisés avec le four à bois N550. Ces matériaux ne résistent pas aux températures extrêmes d'un feu de bois et peuvent dégager des vapeurs toxiques lorsqu'ils sont chauffés.

! NOTA: Ne pas utiliser le tuyau de raccordement comme cheminée.

Tableau 5 a) Raccord de cheminée b) Raccord du conduit de fumée

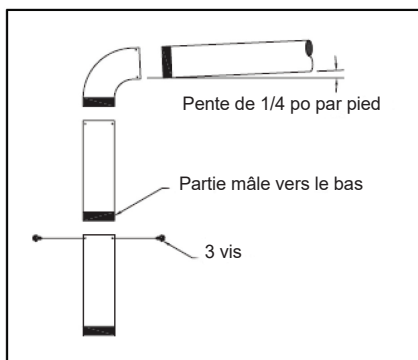
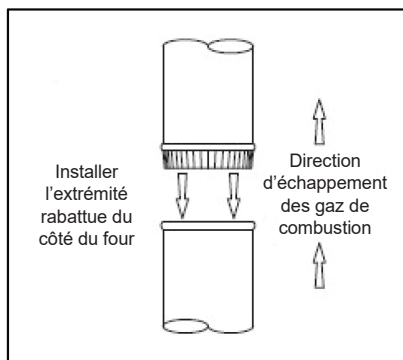

Chaque raccord de cheminée ou segment du conduit de fumée doit être fixé à la buse du conduit de fumée du four, et l'un à l'autre, avec l'extrémité mâle (rabattue) vers le four, comme le montre la Figure 5A. Fixer chacun des segments les uns aux autres à l'aide de trois vis métalliques équidistantes, comme le montre la Figure 5B.

Installation

Cela empêche l'écoulement de créosote liquide ou condensée par l'extérieur du tuyau ou le dessus du four. Tous les joints, y compris le raccord de la buse du conduit de fumée, doivent être fixés à l'aide de trois vis à tôle pour éviter que les segments se séparent.

Pour obtenir un meilleur rendement, le raccord de cheminée doit être aussi court et direct que possible, et comprendre un maximum de deux coudes à 90°.

Le parcours horizontal maximal est de 36 po (915 mm), et la longueur totale de conduit de fumée recommandée ne doit pas dépasser 10 pi (3,0 m). Toujours incliner les tronçons horizontaux vers le haut de ¼ po par pied, vers la cheminée.

Aucun segment du raccord de cheminée ne doit traverser un grenier, un vide sous toit, un placard, un espace dissimulé, un plancher ou un plafond. Tous les segments des raccords de cheminée doivent être accessibles aux fins de nettoyage. Si l'on souhaite que le raccord traverse un mur ou une cloison de construction combustible, l'installation doit être conforme à la norme NFPA 211 ou CAN/CSA-B365, dont on traite également dans le présent manuel.

Exigences relatives à la cheminée

 **AVERTISSEMENT** : Ne pas raccorder ce four à bois à un conduit de cheminée desservant un autre appareil.

 **AVERTISSEMENT** : Ne pas raccorder à un système de distribution d'air ou à un réseau de conduits.

Ce four doit être raccordé à une cheminée UL 103 HT de 6 po (152 mm) fabriquée en usine (ULC S629 au Canada) ou à une cheminée de maçonnerie approuvée par le code du bâtiment et dotée d'un boisseau.

Un pare-vapeur efficace doit être maintenu à l'endroit où la cheminée ou le composant traverse à l'extérieur de la structure, conformément à la méthode de l'installateur.

Cheminée fabriquée en usine

Lorsqu'une cheminée en métal préfabriquée est utilisée, il faut suivre les instructions d'installation du fabricant. Il faut également acheter (auprès du même fabricant) et installer l'ensemble de support de plafond ou l'ensemble de passe-mur et de fer en T, des coupe-feux (au besoin), un écran d'isolation, un chaperon de toiture, un couronnement de cheminée, etc. Maintenir un dégagement approprié autour de la structure, comme le recommande le fabricant. La cheminée doit atteindre la hauteur requise au-dessus du toit ou de tout autre obstacle afin d'assurer la sécurité et le bon fonctionnement du tirage. Voir les exigences d'achèvement d'installation de la cheminée ci-dessous.

Figure 6 Exigences relatives aux cheminées fabriquées en usine

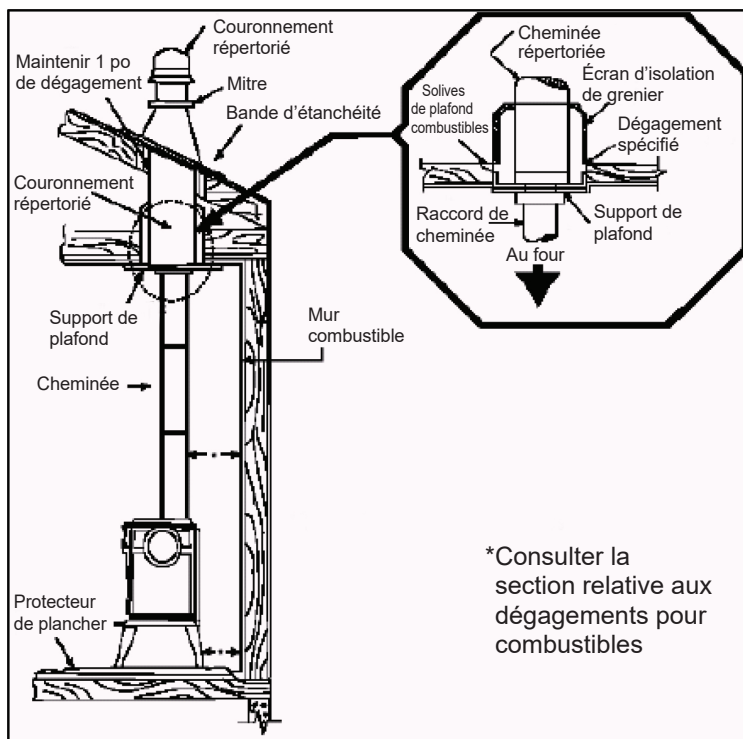

Cheminée et foyer de maçonnerie

Lorsqu'une cheminée préfabriquée en métal est utilisée, le four peut également être raccordé à une cheminée de maçonnerie, à condition que la cheminée soit conforme aux règles de construction du code du bâtiment appliqué dans la région. Pour s'assurer qu'une cheminée de maçonnerie répond aux normes minimales de la National Fire Protection Association (NFPA), elle doit être inspectée par un professionnel qui vérifiera qu'il n'y a pas de fissures, de mortier lâche ou d'autres signes de détérioration et de blocage. De plus, faire nettoyer la cheminée avant d'installer et d'utiliser le four.

Figure 7 Exigences relatives à la cheminée de maçonnerie

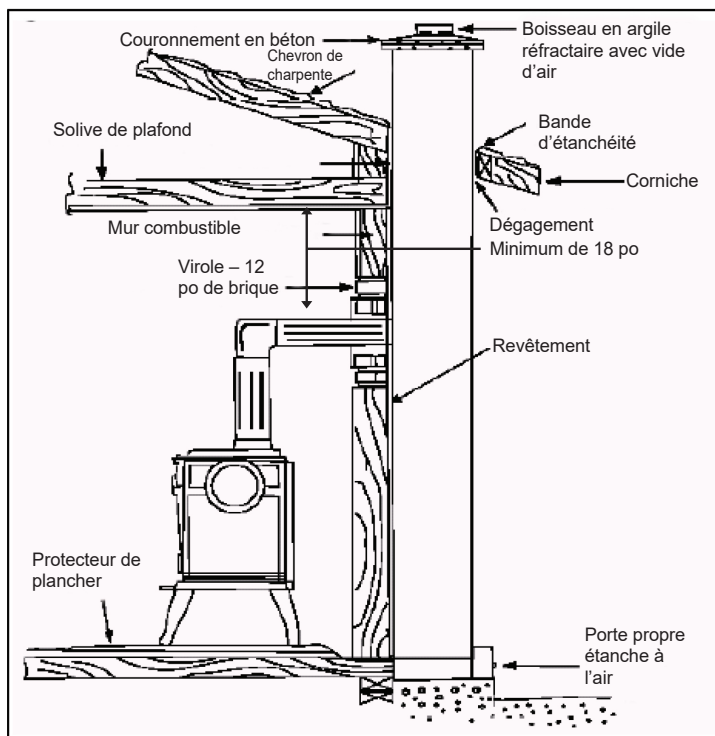



Installation

Une procédure d'installation spéciale est requise lors du raccord du four à une cheminée de maçonnerie à travers un mur combustible. Consulter la Figure 7. La cheminée doit être dotée d'un revêtement d'argile réfractaire ou d'un revêtement en acier inoxydable adéquatement répertorié. Si la cheminée de maçonnerie comprend un revêtement carré ou rectangulaire dont la section transversale est plus grande qu'un conduit de fumée rond de 6 po (152 mm), il convient de la regarnir à l'aide d'un revêtement d'acier inoxydable adéquatement répertorié de 6 po (152 mm).

Ne pas réduire la taille du conduit de fumée à moins de 6 po (152 mm), sauf si le système de ventilation est en ligne droite et que sa hauteur dépasse

25 pieds (7,6 m). Lorsque le conduit passe à travers un mur combustible, l'utilisation d'une virole isolée répertoriée est requise.

Il existe des ensembles répertoriés servant à raccorder un four à un foyer de maçonnerie. L'ensemble est constitué d'un adaptateur installé à l'emplacement du registre du foyer. Le retrait du registre existant peut être nécessaire pour permettre l'installation.

Hauteur de la cheminée

Une cheminée de maçonnerie ou une cheminée fabriquée en usine répertoriée doit atteindre la hauteur requise au-dessus du toit et de tout autre obstacle à proximité. La cheminée doit dépasser le point le plus haut où elle traverse le toit d'au moins 3 pi (914 mm) et dépasser d'au moins 2 pi (610 mm) la partie la plus haute du toit ou de toute structure se trouvant à moins de 10 pi (3050 mm) de la cheminée, mesuré horizontalement. Consulter la figure 8.

Figure 8 Exigences relatives à la hauteur de la cheminée

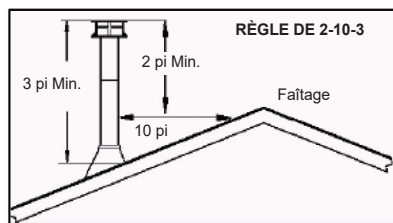



Installation

Dimensions du four

Figure 9 Dimensions pour l'installateur

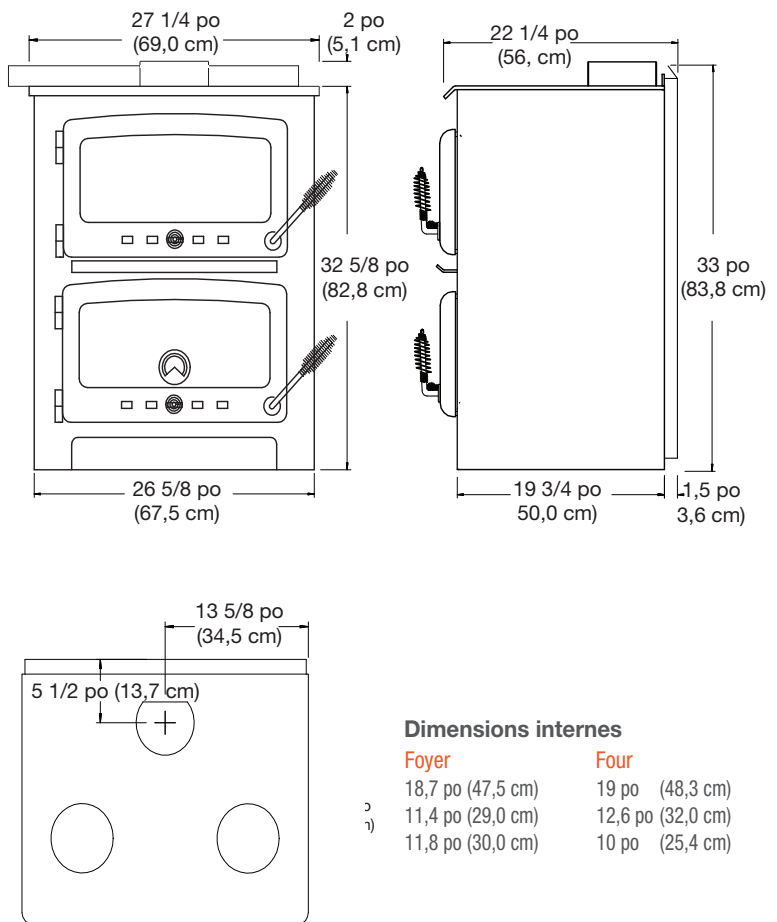



Utilisation

Cuisson

1. Le four à bois Nectre est doté d'un foyer sur le dessus et d'un four en dessous. La chaleur est dirigée à l'intérieur du four en fermant le registre situé à côté de la sortie du conduit de fumée.
 2. Avant d'allumer le four à bois Nectre, s'assurer que la commande du registre est bien positionnée afin qu'elle puisse s'ouvrir et se fermer. Le registre est ouvert lorsque le levier de commande est positionné vers le bas et fermé lorsque le levier est placé vers le haut. S'assurer également que le panneau de visite en acier dans le bas du four est en place (à ne pas confondre avec le plateau du four).
 3. Pour allumer le four, d'abord s'assurer que le registre est ouvert et que la tige de commande d'air (la tige de commande est ouverte ou fermée afin de contrôler la vitesse de combustion) située sur la porte du foyer est également complètement ouverte. Allumer un feu à l'aide de bois finement coupé et le monter de sorte qu'il produise beaucoup de flammes. Fermer le registre aussitôt que le feu brûle vivement. Cela dirige les flammes et les gaz de combustion le long des parois et à l'intérieur du four. Maintenir l'intensité du feu jusqu'à ce que le four soit à la température voulue.
! NOTA : La jauge de température sur la porte du four est fournie
- seulement à titre d'indicateur de la température à l'intérieur du four. Nous avons constaté que lorsque la jauge indique 100 °C (212 °F), la température interne du four s'approche en fait de 180 °C (356 °F). Il est toujours recommandé d'utiliser un thermomètre à viande lorsque vous cuisinez.
4. Pour ajouter du combustible au feu, il est conseillé d'ouvrir le registre avant d'ouvrir la porte. Lorsque le foyer est ravitaillé, fermer la porte, puis fermer le registre. Cela contribuera à empêcher la fumée d'entrer dans l'espace de vie.
 5. Pour cuisiner, toujours maintenir le feu vif à l'aide de petits morceaux de bois produisant beaucoup de flammes. Ce type de feu maintiendra la température du four. Pour un temps de combustion plus long, il est possible d'utiliser de plus gros morceaux de bois et de placer la tige de commande d'air en position fermée. Ce mode de fonctionnement fera diminuer la température du four.
 6. Le four à bois est doté de deux anneaux amovibles pour la cuisson sur le dessus du four à bois. Retirer les anneaux pour utiliser le dessus du four comme brûleur afin de cuire d'autres aliments dans des woks ou des chaudrons adaptés au chauffage au bois (communiquer avec votre détaillant pour obtenir de plus amples renseignements).



Utilisation

Alimentation

SUGGESTIONS POUR LE RAVITAILLEMENT

1. Une fois que vous avez obtenu un lit de braises adéquat, vous devez ravitailler l'appareil. Pour ce faire, ouvrir les commandes d'air au maximum quelques secondes avant d'ouvrir la porte du four à bois. Ensuite, ouvrir la porte très lentement; l'ouvrir d'un ou deux pouces (25-50 mm) pendant 5 à 10 secondes avant de l'ouvrir complètement pour augmenter le tirage et ainsi éliminer la fumée qui stagne à l'intérieur du foyer lors d'un cycle de combustion lente. Amener ensuite les braises rouges à l'avant du foyer et ravitailler l'appareil. Être prudent lors du fonctionnement du four à bois Nectre avec la porte ouverte, car du charbon ou des cendres peuvent s'échapper du foyer.
2. Pour un fonctionnement optimal du four à bois, nous vous recommandons de l'utiliser avec une quantité de bois équivalente à la hauteur des briques réfractaires. Éviter que le bois entre en contact avec la vitre. Éviter également de surchauffer le four et de brûler des combustibles volatils, car cela est dangereux et annulera la garantie.

Suggestions relatives à la ventilation

Il est important de noter que la combustion de bois consomme de l'oxygène ambiant dans la pièce. En cas de pression négative, il est judicieux de laisser entrer de l'air frais dans la pièce, soit en ouvrant légèrement une fenêtre ou en installant un système d'admission d'air frais sur un mur extérieur.

⚠ AVERTISSEMENT: Ne pas modifier la plage de réglage du registre pour intensifier l'allumage pour quelque raison que ce soit.

Entretien

ÉLIMINATION DES CENDRES

Les cendres doivent être retirées du foyer tous les quelques jours, ou lorsque les cendres atteignent 2 à 3 pouces d'épaisseur. Toujours vider le foyer une fois qu'il est refroidi. Les cendres doivent être placées dans un récipient en métal muni d'un couvercle hermétique. Le contenant de cendres fermé doit être placé sur un plancher incombustible, loin de tout matériau combustible, en attendant l'élimination finale. Si les cendres sont éliminées par enfouissement dans le sol ou autrement dispersées localement, elles doivent être conservées dans le récipient fermé jusqu'à ce qu'elles aient complètement refroidi.



Utilisation

CRÉOSOTE – FORMATION ET NÉCESSITÉ D'ÉLIMINATION

1. Lorsque le bois brûle lentement, il produit du goudron et d'autres vapeurs organiques qui se mélangent à l'humidité expulsée pour former de la créosote. Les vapeurs de créosote se condensent dans le conduit de cheminée relativement froid résultant d'un feu à combustion lente. Ainsi, des résidus de créosote s'accumulent sur le boisseau. Lorsque ces résidus s'enflamment, ils produisent un feu extrêmement chaud.
2. Pour empêcher l'accumulation de créosote :
 - Toujours brûler du bois sec. Cela permet une combustion propre et des températures plus élevées dans la cheminée et donc moins de dépôt de créosote.
 - Laisser la commande d'air complètement ouverte pendant environ 5 minutes chaque fois que vous ravitaillez le four pour le ramener à des températures de fonctionnement appropriées. La combustion secondaire ne peut se produire que si le foyer est suffisamment chaud.
 - Toujours vérifier s'il y a un dépôt de créosote une fois tous les deux mois et faire nettoyer votre cheminée au moins une fois par année.

3. Le raccord de cheminée et la cheminée doivent être inspectés au moins tous les deux mois afin de déterminer s'il y a une accumulation de créosote de 3 mm (0,1 po) ou plus. Si de la créosote s'est accumulée, elle devrait être enlevée pour réduire le risque d'incendie de cheminée.

Les côtés du four doivent également être inspectés et potentiellement nettoyés tous les deux mois. Pour ce faire, les plaques chauffantes du four doivent être retirées afin de pouvoir gratter les côtés du four. La plaque inférieure du four doit ensuite être retirée afin de recueillir la créosote qui s'est échappée.

Inspection et nettoyage

1. Il est important d'établir une procédure pour l'alimentation, la combustion du bois et la technique d'allumage. Vérifier chaque jour s'il y a une accumulation de créosote. Il faut savoir que plus le feu est chaud, moins la créosote s'accumule. Un nettoyage hebdomadaire peut être nécessaire par temps doux, même si un nettoyage mensuel peut s'avérer suffisant au cours des mois les plus froids. Communiquer avec votre service d'incendie local municipal



Utilisation

ou provincial pour obtenir des renseignements sur la façon de réagir en cas de feu de cheminée. Avoir un plan bien établi afin de réagir adéquatement en cas de feu de cheminée.

2. En plus d'éliminer l'accumulation de créosote à l'intérieur du four, le seul autre entretien requis pour le four à bois Nectre est de s'assurer que les composants de la porte sont en bon état.
3. La vitre de la porte du foyer et de la porte du four peut être nettoyée à l'aide d'une fine laine d'acier et d'eau. Il FAUT utiliser de la laine d'acier fine, car les laines d'acier moyennes ou plus grossières peuvent rayer et endommager la vitre. Il est déconseillé d'utiliser un nettoyant contenant des substances caustiques et abrasives. Ne pas nettoyer avec des nettoyeurs à base d'alcool.
4. S'assurer que les joints de la porte sont bien entretenus et maintenus en bon état de fonctionnement.
5. Selon la qualité de l'entretien effectué, le corps de l'appareil peut montrer des signes de rouille (corrosion). Pour corriger cela, poncer puis peindre la zone touchée.

Remplacement de la vitre

1. Inspecter et nettoyer la vitre régulièrement afin de détecter toute fissure. S'il y a une fissure, laisser le feu s'éteindre et le four à bois refroidir avant de la réparer. Ne jamais nettoyer la vitre avec un produit qui pourrait la rayer. Utiliser un produit de nettoyage spécialisé en vente chez votre détaillant. La vitre doit être nettoyée uniquement lorsque le four à bois est froid afin de favoriser le bon fonctionnement du four.
2. Ne pas faire mauvais usage de la porte vitrée en la frappant ou en la claquant. Ne pas utiliser le four à bois si la vitre est brisée. Si la vitre du four à bois se brise, la remplacer uniquement par une vitre en céramique de 5 mm (0,2 po) identique fournie par votre détaillant. Ne jamais remplacer la vitre par d'autres matériaux.
3. Pour remplacer la vitre, retirer les vis retenant les moulures de verre à l'intérieur de la porte. Retirer les moulures et remplacer la pièce endommagée par une nouvelle. Effectuer la procédure à l'inverse une fois le remplacement fait. Lors du remplacement de la vitre, il faut changer le joint d'étanchéité afin de s'assurer qu'elle est scellée.

Garantie

Glen Dimplex Americas Ltd. (Glen Dimplex Americas aux présentes) garantit le fonctionnement de ce four à bois dans des conditions normales d'utilisation et d'entretien, et, dans les 10 ans suivant la date d'achat initiale et selon les modalités décrites aux présentes, réparera ou remplacera sans frais pour le client initial toute pièce devant être retournée à notre usine et dont notre inspection confirmerait le dysfonctionnement, comprenant les frais de transport payés d'avance. Cette garantie ne s'applique pas aux briques réfractaires, au support à briques, au déflecteur, au joint d'étanchéité de la porte, à la vitre, ni à la décoloration de la surface ou au ternissement des raccords dorés qui requièrent un entretien normal pour les maintenir en bon état.

Selon les modalités de cette garantie, Glen Dimplex Americas n'assume aucune responsabilité quant aux coûts de main-d'œuvre liés à la collecte ou au remplacement du four à bois. Glen Dimplex Americas ne sera pas non plus responsable des blessures, pertes ou dommages (directs, indirects ou consécutifs) résultant de l'utilisation du produit, de l'impossibilité de l'utiliser, de sa collecte ou de son remplacement. Toutes les autres garanties relatives au four, explicites ou implicites, sont exclues dans la mesure permise par la loi. Les consommateurs ont également des droits en vertu des lois pertinentes de l'État et du Commonwealth.

Le détaillant n'a pas le pouvoir de modifier cette garantie. Pour obtenir de plus amples renseignements, communiquer avec Glen Dimplex Americas.



Service d'assistance technique

Il est possible d'obtenir du soutien technique et des instructions de dépannage, ainsi qu'une liste de pièces de rechange au www.dimplex.com/customer_support

1-888-346-7539 | www.dimplex.com

Dans le cadre de notre politique d'amélioration continue de nos produits, nous nous réservons le droit de modifier les spécifications sans préavis.

© 2021 Glen Dimplex Americas

Glen Dimplex
AMERICAS



Améliorer les moments qui comptent le plus dans la vie