



マットレス組立説明書

内容物

BOX 1



BOX 2



1

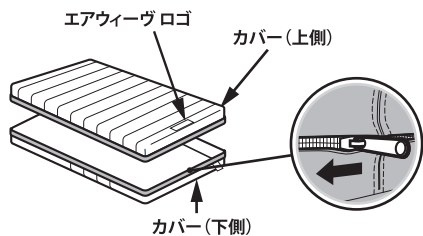

ファスナーを外してカバーを上側と下側に分けてください。

2

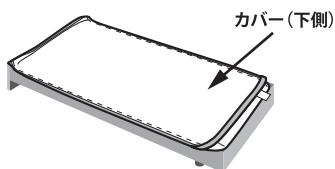

カバー (下側) をベッドフレームの上に広げてください。

メモ:

カバー (下側) をしわのないようにベッドフレームの上に広げてください。

3

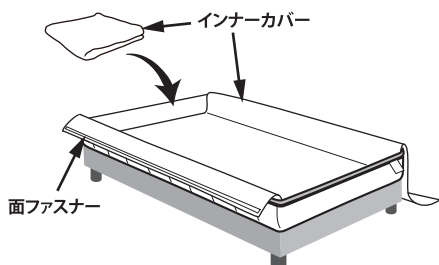

面ファスナーをはがしてカバー (下側) の上にインナーカバーをしわのないよう広げてください。

4

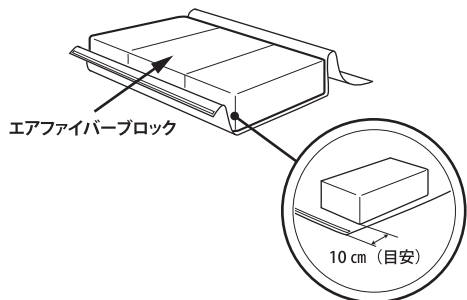

インナーカバーの上にエアファイバーブロックを置いてください。

5

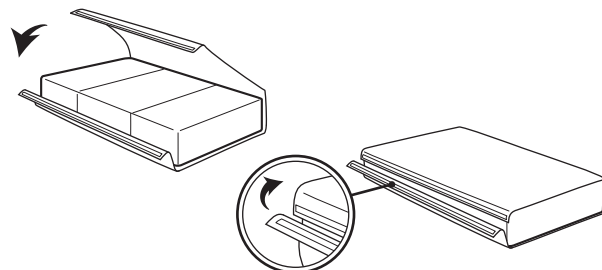

エアファイバーブロックをインナーカバーで巻いてください。

6

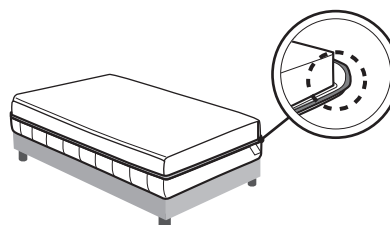

エアファイバーブロックとカバーの角が合わさっていることを確認してください。

7

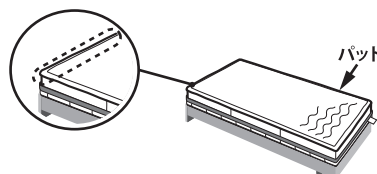

(任意)

パッドをエアファイバーブロックの上に設置してください。

メモ:

パッドを敷いていただくと、より柔らかい寝心地になります。

8

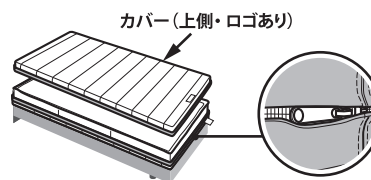

カバー (上側) をかぶせ、ファスナーを閉じてください。

注意:

無理にファスナーを閉じないでください。破損する原因となります。



Building Instructions

CONTENTS

BOX 1

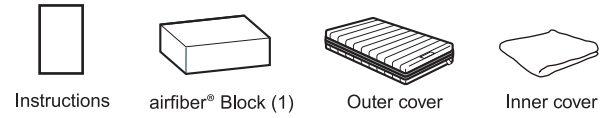

BOX 2

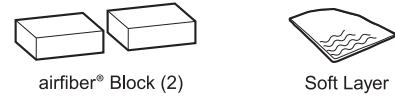

1

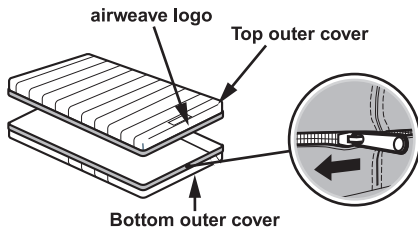

Using the zipper completely separate the cover into two parts.

5

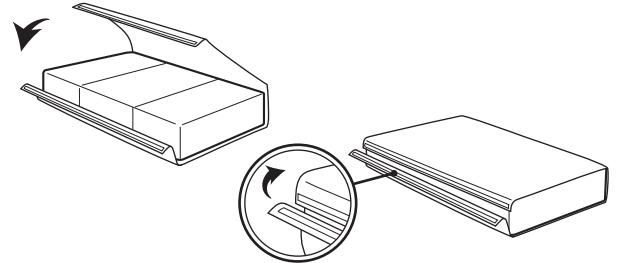

Tightly secure the airfiber® blocks with the Velcro fastener of the inner cover.

2

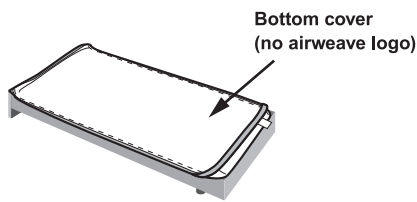

Set the bottom cover on your bed frame.

NOTE:

To ensure an easy setup, make sure that there are no wrinkles in the cover prior to proceeding.

6

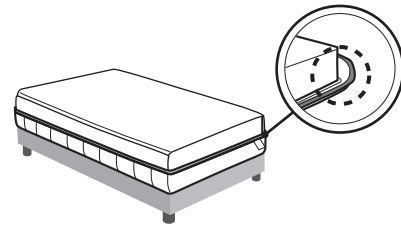

Make sure the airfiber® blocks are tightly fitted into each corner of the cover.

3

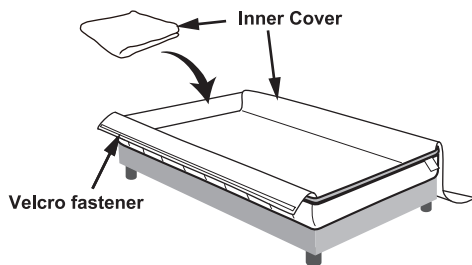

Open the Velcro and spread the inner cover evenly on top of the outer cover.

7

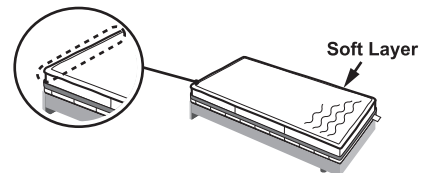

(OPTIONAL)

Place the Soft Layer on the top of the airfiber® blocks.

NOTE:

This step is optional to add softness.

4

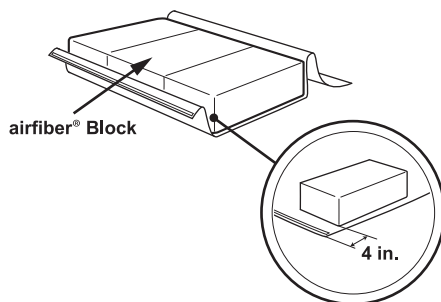

Place the airfiber® blocks on top of the inner cover.

8

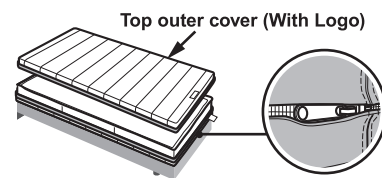

Set the top outer cover on top and zip up the entire product.

NOTE:

Carefully zip without applying pressure to the mattress to avoid damage to the airfiber®.

For more information on your mattress visit our frequently asked questions page at airweave.com/faq