



日々楽しく、毎日を大切に

お問合せ

[販売店]

私たちにできるすべてを
MAKI 株式会社 マキライフテック

本社 / 名古屋営業所

〒454-0984 愛知県名古屋市中川区供米田2-1001
TEL 052-301-0621 (本社) FAX 052-301-2118
TEL 052-301-4973 (営業所)

仙台営業所

〒983-0852 宮城県仙台市宮城野区榴岡4-11-1 リエス榴岡公園102
TEL 022-299-9508 FAX 022-299-9509

東京営業所

〒101-0051 東京都千代田区神田神保町3-6 能楽書林ビル6階
TEL 03-6261-1939 FAX 03-6261-1940

大阪営業所

〒596-0105 大阪府岸和田市内畑町263-4
TEL 072-489-3035 FAX 072-489-3038

福岡営業所

〒812-0015 福岡県福岡市博多区山王1-17-7
TEL 092-433-8586 FAX 092-433-8587

本カタログの仕様は改善の為、予告なく変更する場合があります。
本カタログ掲載製品と実際の製品の色は、印刷の関係で多少異なる場合がございます。
本カタログは消費税額を含まない価格表示とさせていただきます。

2013.1



- 車いす
- シルバーカー・ショッピングカート
- 歩行車・歩行器
- リハビリ
- ステッキ
- バスグッズ
- 家具
- ロールボックス



「一期一会」を 「ichigo ichie®」にのせて

快適な生活、笑顔溢れる暮らし…誰もがそう生きたいと願うものです。

私たちの製品がお客様の笑顔をサポートし、

いつまでも愛される出会いをしていくこと。

それが私たちのテーマである「一期一会」に込められた想いです。

ichigo ichie® コンセプト

「一期一会」とは、茶道の心得で「その機会を一生に一度のものと心得て、主客ともに誠意を尽くそう」という考えからきています。

一生に一度の大切な機会…。

製品づくりを通して全てのお客様との出会いを「一期一会」の心でおもてなしをしたい。

「一期一会」を「ichigo ichie®」にのせて、世界中の方々に愛されるブランドにしたい。

そんな願いを込めました。



製品安全協会

SGマーク認定工場

弊社工場はSG基準に適合する審査に合格し
2009年8月に財団法人 製品安全協会のSGマーク
認定工場に登録されています。



【手動車いす】



【歩行補助車】



【棒状つえ】

(財)製品安全協会SGマーク認定製品

くらしの安全を守るSGマーク



SGマークの表示された製品は、適正な認定基準に適合した安全性の高い製品です。そして、このSGマークの表示された製品に万が一欠陥があり、その欠陥によって人身事故が発生した場合には、事故原因、被害の程度に応じて損害賠償を実施します。これがSGマーク制度の特徴で、製品の安全性の確保から、万が一の人身事故に対する賠償まで、皆様に安心してお使いいただくための目じるしとなっています。

INDEX

車いす 03

シルバーカー
ショッピングカート 20

歩行車 43

歩行器 45

リハビリ 47

ステッキ 48

バスグッズ 67

家具 75

ロールボックス 81

マキライフテック
車いすラインナップ

自走式車いす

介助式車いす

コンパクト介助式車いす

カラース



KC-1PU ... P5



KC-1DB ... P5



KC-1LG ... P5

セレクトシリーズ



KS20 ... P9



KS50 ... P10



KS507イド ... P10

多機能タイプ



KS80 ... P12



KS70 ... P11

エコノミーシリーズ



EX-10 ... P13



EX-10B ... P13



KI-20 ... P13



KI-20B ... P13



KI-35 ... P14

フロール



EX-50KS ... P19



EX-50KP ... P19

FINE



NR-100SB ... P15



NR-100BS ... P15

PIRO



PR-201 ... P16



PR-101 ... P16

カルティ



NP-200NC ... P17

のっぴープラス



NP-001NC ... P18

マキライフテック
車いすについて

車いす 基本構造

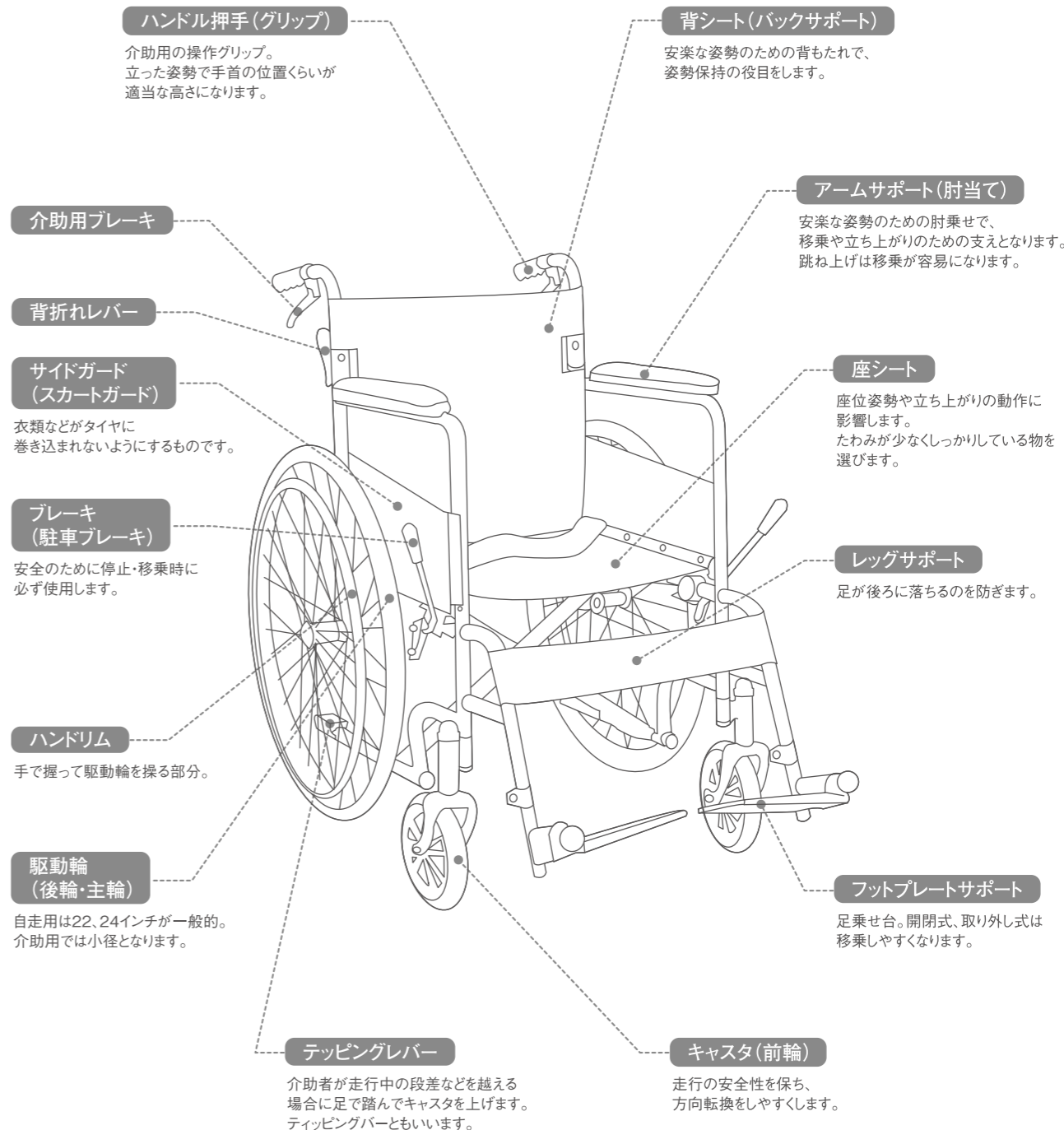

車いす

COLORS ~カラース~

ハイスペックな車いすが新登場!
3色Colorでチョイス。



COLORS

カラースのこだわり



座面クッション
通気性の高い爽快感のあるクッション。座面クッションは厚み6cmと心地よい座り心地を実現しています。



ブレーキドラム式
ブレーキングのよい、ドラムブレーキを採用。軽い力でしっかり止まります。



テーパークリップ
円錐状で握りやすい仕様。



KC-1LG
(ライトグレー)
TAIS:00000-000000



折りたたみ時



66cm



101cm

89.5cm

■シートカラー



パープル(KC-1PU)



ネイビー(KC-1DB)



ライトグレー(LG)

■仕様

カラー	パープル、ネイビー、ライトグレー
サイズ	W66(35)×D101(98.5)×H89.5(67)cm ()折りたたみ時
前座高	43cm
後座高	41cm
座面寸法	W42×D40cm
バックサポート高	【クッション有】40cm 【クッション無】45.5cm
アームサポート高	【クッション有】17.5cm 【クッション無】22.5cm
前輪	6インチ
後輪	22インチ
重量	13.6kg
耐荷重	100kg
主材質	フレーム(アルミ)、キャスト(PU)、シート(ナイロン)、クッション(ポリエステル)

車いす カラーズ (自走式 背折れタイプ)



■背折れ・自走 ■介助ブレーキ ■安全ベルト ■アルミフレーム ■耐荷重100kg

¥70,000 (非課税)

品番	KC-1PU パープル	JANコード	KC-1PU 4968501-883200
	KC-1DB ネイビー		KC-1DB 4968501-883156
	KC-1LG ライトグレー		KC-1LG 4968501-883309

ネーミング通り、
3色展開でお好きな色が選べます。

下部フレームにはスタイリッシュで強靱な楕円パイプを採用。
ゆったり肘のおける存在感あるアームサポート。食事の際も邪魔に感じない曲線形状

Select series

ichigo ichie®のこだわりにあなたのこだわりをプラス!

そして出来上がる、 あなたにピッタリの一台!

単に「車いす」としてもその種類は豊富です。
既存の商品を選ぶよりも自分でセレクトして車いすをつくれないだろうか。
セレクトシリーズはそんなコンセプトから生まれました。
多様化するライフスタイルの中、
自分にピッタリの車いすを探しているお客様に
ぜひ、オススメしたい商品です。
自分にピッタリの車いすをつくるには
「タイプ」「座幅」「前座高」「シートカラー」をセレクトするだけ!
セレクト次第で54タイプの車いすをつくることができます。
あなたにピッタリの1台をセレクトしてみてください。



セレクトシリーズのこだわり

私たちのこだわりはカタチやカラーだけではなく。
お客様の立場に立って、使いやすさや快適性、安全性など設計の段階から細部にわたってこだわりました。

使う人を考えた設計! 安心&信頼のブランド ichigo ichie®



■Xバント 乗る人の体重を支える大切な部分。しっかり固定し、支えることができる仕様になっています。
■バンドブレーキ 安定した走行時にも、急な制御が必要な場合も安定したブレーキを実現します。
■ビスフォローシート シートを固定するビスが乗る人に当たらないよう、ビスをカバーするシートを採用した優しい設計です。
■キャスタ クッション性の高いウレタンキャスタを採用し、快適な乗り心地を実現しました。
■フットサポート 足裏を安定して乗せられる大きなフットサポートを採用しました。
■グリップ グリップの後方には反射板がついており、暗い夜道などでの安全性を考慮しました。

*KS20タイプは写真と異なります。

車いすの採寸について

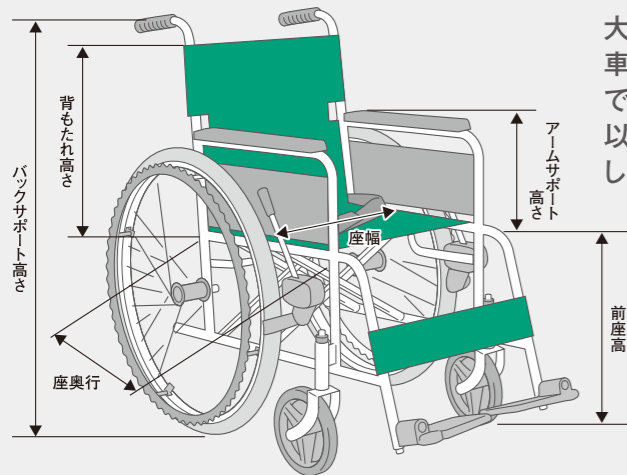

大きすぎても小さすぎても、乗られる方はつらいもの…。
車いすは乗る方のサイズに合っていることが一番の条件です。
以下の点に注意して、自分にピッタリの車いすをセレクトしてください。

① 座面幅 (肘掛けパイプ内々寸法)

おしりの横で手のひらが両方入るくらいの4~5cmのゆとりがあるのが理想的です。



セレクトシリーズのオーダー方法

1~4の順序に沿って自分の好みを選ぶだけで、オリジナルの車いすが完成します。

1. タイプ

P.7~P.8を参考にKS20、KS30、KS50の3種類の中から好きな車いすのタイプをお選び下さい。

2. 座面幅

右記の3種類より座面幅をお選び下さい。
ショールーム等で実際に座っていただくのがオススメです。



3. 前座高

右記の2種類より前座高をお選び下さい。
ショールーム等で実際に座っていただくのがオススメです。



4. シートカラー

右記の3種類よりシートカラーをお選び下さい。
お好みのカラーや柄で素敵な車いすの完成です。



② 座奥行 (シートの奥行)

おしりの後ろから膝の裏までの長さを参考にして、その長さより約5~7cm短いぐらいが理想的です。
【座奥行が長い場合】すこし座りの原因になってしまいます。
【座奥行が短い場合】おしりにかかる圧力が大きくなり、血行障害や皮膚の損傷のもとになってしまいます。



③ 前座高

下腿長より5cmほどプラスした高さが立ち上がりやすく、座りやすく理想的です。足こぎをされる方は1~2cmプラスしてください。また、膝関節の可動域に制限のある方は高めの座面を選ぶのがオススメです。(クッション等を敷く時はその厚みを考慮してください。)



④ フットサポート長

太ももが軽くシートに触れている位置で床から5cm以上が理想的です。シートと太もものすき間は開けすぎず、密着しすぎないように気をつけましょう。



⑤ アームサポートの高さ

座る面から90°に曲げた肘の高さを目安に2~3cm高めが理想的です。上がりすぎず、下がりすぎない高さを選びましょう。(クッション等を敷くときはその厚みを考慮してください。)

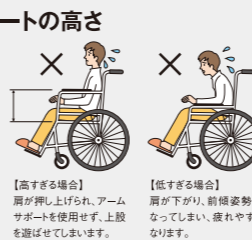

⑥ 背もたれ

自走できる方は肩甲骨の下端部に触れるくらいの高さが理想的です。ひとりではわかりにくい場合は、家族などに見てもらいましょう。

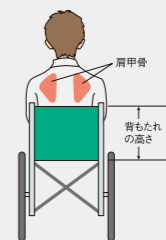

⑦ 押し手の高さ

介助者の肘が軽く曲がり、力が入りやすい位置が理想的です。(一般的に介助者のヘソの高さが目安です。)



背固定の自走式タイプ



折りたたみ時

セレクト KS20
(グリーン)
TAIS:00690-000042

セレクトシリーズ KS20
(自走式 背固定タイプ)



■背固定・自走 ■安全ベルト ■アルミフレーム ■耐荷重100kg

¥65,000 (非課税)

仕様

※表中の数値単位について ●座面幅・座面奥行・前座高・後座高・サイズは「cm」です。●前輪・後輪は「インチ」です。●重量は「kg」です。

タイプ	品番	座面幅	座面奥行	前座高	後座高	カラー	前輪	後輪	サイズ・()折りたたみ時	重量	JANコード
KS20 自走 (背固定)	KS20-3838GC	38	40	38	36	グリーンチェック	6	22	W61.5(30)×D99(88.5)×H89(89)	13.2	4968501-899478
	KS20-3838NC	38	40	38	36	ネイビーチェック	6	22	W61.5(30)×D99(88.5)×H89(89)	13.2	4968501-899508
	KS20-3838GR	38	40	38	36	グリーン	6	22	W61.5(30)×D99(88.5)×H89(89)	13.2	4968501-899676
	KS20-4038GC	40	40	38	36	グリーンチェック	6	22	W63.5(30)×D99(88.5)×H89(89)	13.3	4968501-899775
	KS20-4038NC	40	40	38	36	ネイビーチェック	6	22	W63.5(30)×D99(88.5)×H89(89)	13.3	4968501-899805
	KS20-4038GR	40	40	38	36	グリーン	6	22	W63.5(30)×D99(88.5)×H89(89)	13.3	4968501-905773
	KS20-4238GC	42	40	38	36	グリーンチェック	6	22	W65.5(30)×D99(88.5)×H89(89)	13.4	4968501-899072
	KS20-4238NC	42	40	38	36	ネイビーチェック	6	22	W65.5(30)×D99(88.5)×H89(89)	13.4	4968501-899102
	KS20-4238GR	42	40	38	36	グリーン	6	22	W65.5(30)×D99(88.5)×H89(89)	13.4	4968501-899270
	KS20-3843GC	38	40	43	41	グリーンチェック	6	22	W61.5(30)×D99.5(88.5)×H89(89)	13.3	4968501-905872
	KS20-3843NC	38	40	43	41	ネイビーチェック	6	22	W61.5(30)×D99.5(88.5)×H89(89)	13.3	4968501-899409
	KS20-3843GR	38	40	43	41	グリーン	6	22	W61.5(30)×D99.5(88.5)×H89(89)	13.3	4968501-899577
	KS20-4043GC	40	40	43	41	グリーンチェック	6	22	W63.5(30)×D99.5(88.5)×H89(89)	13.4	4968501-905971
	KS20-4043NC	40	40	43	41	ネイビーチェック	6	22	W63.5(30)×D99.5(88.5)×H89(89)	13.4	4968501-899706
	KS20-4043GR	40	40	43	41	グリーン	6	22	W63.5(30)×D99.5(88.5)×H89(89)	13.4	4968501-899874
	KS20-4243GC	42	40	43	41	グリーンチェック	6	22	W65.5(30)×D99.5(88.5)×H89(89)	13.5	4968501-906077
KS20-4243NC	42	40	43	41	ネイビーチェック	6	22	W65.5(30)×D99.5(88.5)×H89(89)	13.5	4968501-900082	
KS20-4243GR	42	40	43	41	グリーン	6	22	W65.5(30)×D99.5(88.5)×H89(89)	13.5	4968501-900174	

KS30 介助 (背折れ)	KS30-3838GC	38	40	38	36	グリーンチェック	6	16	W56(27)×D98(80)×H89(64)	12.3	4968501-900273
	KS30-3838NC	38	40	38	36	ネイビーチェック	6	16	W56(27)×D98(80)×H89(64)	12.3	4968501-900303
	KS30-3838GR	38	40	38	36	グリーン	6	16	W56(27)×D98(80)×H89(64)	12.3	4968501-900471
	KS30-4038GC	40	40	38	36	グリーンチェック	6	16	W58(27)×D98(80)×H89(64)	12.4	4968501-900570
	KS30-4038NC	40	40	38	36	ネイビーチェック	6	16	W58(27)×D98(80)×H89(64)	12.4	4968501-900600
	KS30-4038GR	40	40	38	36	グリーン	6	16	W58(27)×D98(80)×H89(64)	12.4	4968501-900778
	KS30-4238GC	42	40	38	36	グリーンチェック	6	16	W60(27)×D98(80)×H89(64)	12.5	4968501-900877
	KS30-4238NC	42	40	38	36	ネイビーチェック	6	16	W60(27)×D98(80)×H89(64)	12.5	4968501-900907
	KS30-4238GR	42	40	38	36	グリーン	6	16	W60(27)×D98(80)×H89(64)	12.5	4968501-901072
	KS30-3843GC	38	40	43	41	グリーンチェック	6	16	W56(27)×D98(81)×H89(66.5)	12.4	4968501-901171
	KS30-3843NC	38	40	43	41	ネイビーチェック	6	16	W56(27)×D98(81)×H89(66.5)	12.4	4968501-901201
	KS30-3843GR	38	40	43	41	グリーン	6	16	W56(27)×D98(81)×H89(66.5)	12.4	4968501-901379
	KS30-4043GC	40	40	43	41	グリーンチェック	6	16	W58(27)×D98(81)×H89(66.5)	12.5	4968501-901478
	KS30-4043NC	40	40	43	41	ネイビーチェック	6	16	W58(27)×D98(81)×H89(66.5)	12.5	4968501-901508
	KS30-4043GR	40	40	43	41	グリーン	6	16	W58(27)×D98(81)×H89(66.5)	12.5	4968501-901676
	KS30-4243GC	42	40	43	41	グリーンチェック	6	16	W60(27)×D98(81)×H89(66.5)	12.6	4968501-901775
KS30-4243NC	42	40	43	41	ネイビーチェック	6	16	W60(27)×D98(81)×H89(66.5)	12.6	4968501-901805	
KS30-4243GR	42	40	43	41	グリーン	6	16	W60(27)×D98(81)×H89(66.5)	12.6	4968501-901973	

【共通項目】●バックサポート高43cm ●アームサポート高21.5cm

背折れ&介助ブレーキ付の介助式タイプ



折りたたみ時

セレクト KS30
(ネイビーチェック)
TAIS:00690-000043

セレクトシリーズ KS30
(介助式 背折れタイプ)



■背折れ・介助 ■介助ブレーキ ■安全ベルト ■アルミフレーム ■耐荷重100kg

¥75,000 (非課税)

仕様

※表中の数値単位について ●座面幅・座面奥行・前座高・後座高・サイズは「cm」です。●前輪・後輪は「インチ」です。●重量は「kg」です。

タイプ	品番	座面幅	座面奥行	前座高	後座高	カラー	前輪	後輪	サイズ・()折りたたみ時	重量	JANコード
KS30 介助 (背折れ)	KS30-3838GC	38	40	38	36	グリーンチェック	6	16	W56(27)×D98(80)×H89(64)	12.3	4968501-900273
	KS30-3838NC	38	40	38	36	ネイビーチェック	6	16	W56(27)×D98(80)×H89(64)	12.3	4968501-900303
	KS30-3838GR	38	40	38	36	グリーン	6	16	W56(27)×D98(80)×H89(64)	12.3	4968501-900471
	KS30-4038GC	40	40	38	36	グリーンチェック	6	16	W58(27)×D98(80)×H89(64)	12.4	4968501-900570
	KS30-4038NC	40	40	38	36	ネイビーチェック	6	16	W58(27)×D98(80)×H89(64)	12.4	4968501-900600
	KS30-4038GR	40	40	38	36	グリーン	6	16	W58(27)×D98(80)×H89(64)	12.4	4968501-900778
	KS30-4238GC	42	40	38	36	グリーンチェック	6	16	W60(27)×D98(80)×H89(64)	12.5	4968501-900877
	KS30-4238NC	42	40	38	36	ネイビーチェック	6	16	W60(27)×D98(80)×H89(64)	12.5	4968501-900907
	KS30-4238GR	42	40	38	36	グリーン	6	16	W60(27)×D98(80)×H89(64)	12.5	4968501-901072
	KS30-3843GC	38	40	43	41	グリーンチェック	6	16	W56(27)×D98(81)×H89(66.5)	12.4	4968501-901171
	KS30-3843NC	38	40	43	41	ネイビーチェック	6	16	W56(27)×D98(81)×H89(66.5)	12.4	4968501-901201
	KS30-3843GR	38	40	43	41	グリーン	6	16	W56(27)×D98(81)×H89(66.5)	12.4	4968501-901379
	KS30-4043GC	40	40	43	41	グリーンチェック	6	16	W58(27)×D98(81)×H89(66.5)	12.5	4968501-901478
	KS30-4043NC	40	40	43	41	ネイビーチェック	6	16	W58(27)×D98(81)×H89(66.5)	12.5	4968501-901508
	KS30-4043GR	40	40	43	41	グリーン	6	16	W58(27)×D98(81)×H89(66.5)	12.5	4968501-901676
	KS30-4243GC	42	40	43	41	グリーンチェック	6	16	W60(27)×D98(81)×H89(66.5)	12.6	4968501-901775
KS30-4243NC	42	40	43	41	ネイビーチェック	6	16	W60(27)×D98(81)×H89(66.5)	12.6	4968501-901805	
KS30-4243GR	42	40	43	41	グリーン	6	16	W60(27)×D98(81)×H89(66.5)	12.6	4968501-901973	

【共通項目】●バックサポート高43cm ●アームサポート高21.5cm

背折れ&介助ブレーキ付の自走式タイプ



折りたたみ時

セレクト KS50
(グリーンチェック)
TAIS:00690-000044

セレクトシリーズ KS50
(自走式 背折れタイプ)



■背折れ・自走 ■介助ブレーキ ■安全ベルト ■アルミフレーム ■耐荷重100kg

¥85,000 (非課税)

仕様

※表中の数値単位について ●座面幅・座面奥行・前座高・後座高・サイズは「cm」です。●前輪・後輪は「インチ」です。●重量は「kg」です。

タイプ	品番	座面幅	座面奥行	前座高	後座高	カラー	前輪	後輪	サイズ・()折りたたみ時	重量	JANコード
KS50 自走 (背折れ)	KS50-3838GC	38	40	38	36	グリーンチェック	6	22	W61.5(30)×D99(88.5)×H89(64)	14.0	4968501-902079
	KS50-3838NC	38	40	38	36	ネイビーチェック	6	22	W61.5(30)×D99(88.5)×H89(64)	14.0	4968501-902109
	KS50-3838GR	38	40	38	36	グリーン	6	22	W61.5(30)×D99(88.5)×H89(64)	14.0	4968501-902277
	KS50-4038GC	40	40	38	36	グリーンチェック	6	22	W63.5(30)×D99(88.5)×H89(64)	14.1	4968501-902376
	KS50-4038NC	40	40	38	36	ネイビーチェック	6	22	W63.5(30)×D99(88.5)×H89(64)	14.1	4968501-902406
	KS50-4038GR	40	40	38	36	グリーン	6	22	W63.5(30)×D99(88.5)×H89(64)	14.1	4968501-902574
	KS50-4238GC	42	40	38	36	グリーンチェック	6	22	W65.5(30)×D99(88.5)×H89(64)	14.2	4968501-902673
	KS50-4238NC	42	40	38	36	ネイビーチェック	6	22	W65.5(30)×D99(88.5)×H89(64)	14.2	4968501-902703
	KS50-4238GR	42	40	38	36	グリーン	6	22	W65.5(30)×D99(88.5)×H89(64)	14.2	4968501-902871
	KS50-3843GC	38	40	43	41	グリーンチェック	6	22	W61.5(30)×D99.5(88.5)×H89(66.5)	14.1	4968501-902970
	KS50-3843NC	38	40	43	41	ネイビーチェック	6	22	W61.5(30)×D99.5(88.5)×H89(66.5)	14.1	4968501-903007
	KS50-3843GR	38	40	43	41	グリーン	6	22	W61.5(30)×D99.5(88.5)×H89(66.5)	14.1	4968501-903175
	KS50-4043GC	40	40	43	41	グリーンチェック	6	22	W63.5(30)×D99.5(88.5)×H89(66.5)	14.2	4968501-903274
	KS50-4043NC	40	40	43	41	ネイビーチェック	6	22	W63.5(30)×D99.5(88.5)×H89(66.5)	14.2	4968501-903304
	KS50-4043GR	40	40	43	41	グリーン	6	22	W63.5(30)×D99.5(88.5)×H89(66.5)	14.2	4968501-903472
	KS50-4243GC	42	40	43	41	グリーンチェック	6	22	W65.5(30)×D99.5(88.5)×H89(66.5)	14.3	4968501-903571
KS50-4243NC	42	40	43	41	ネイビーチェック	6	22	W65.5(30)×D99.5(88.5)×H89(66.5)	14.3	4968501-903601	
KS50-4243GR	42	40	43	41	グリーン	6	22	W65.5(30)×D99.5(88.5)×H89(66.5)	14.3	4968501-903779	

ワイドタイプ	KS50-4643GC	46	40	43	41	グリーンチェック	6	22	W69.5(30)×D99.5(89.5)×H89(66.5)	14.5	4968501-880070
	KS50-4643NC	46	40	43	41	ネイビーチェック	6	22	W69.5(30)×D99.5(89.5)×H89(66.5)	14.5	4968501-880100

※ワイドタイプはセレクトシリーズと異なります。

【共通項目】●バックサポート高43cm ●アームサポート高21.5cm

セレクトシリーズのオーダー方法 車いすをオーダーされる場合は、下記の要領に従ってご注文ください。

●KS50タイプの座面幅40cm、前座高43cm、シートカラーはグリーンをご希望の場合

KS50 40 43 GR

タイプ 座面幅 前座高 シートカラー

シートカラー

グリーン(GR) ネイビーチェック(NC) グリーンチェック(GC)

※KS50ワイドタイプはグリーン(GR)をお選びいただけません。

ゆったり座れる、座面幅46cm

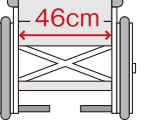

KS50-4643GC
(グリーンチェック)
TAIS:00690-000044

KS50 ワイドタイプ
(自走式 背折れタイプ)



■背折れ・自走 ■介助ブレーキ ■安全ベルト ■アルミフレーム ■耐荷重100kg

¥87,000 (非課税)

車いす 多機能タイプ

肘跳ね上げ式スイングアウトタイプ



KS70-4043GC
(グリーンチェック)
TAIS:00690-000049



折りたたみ時



スイングアウト&着脱

多機能車いす 跳ね上げ式スイングアウトタイプ (介助式 背折れタイプ)

■背折れ・介助 ■介助ブレーキ ■安全ベルト ■アルミフレーム ■耐荷重100kg

¥88,000 (非課税)

品番 KS70-4043GC グリーンチェック JANコード KS70-4043GC 4968501-880377
KS70-4043NC ネイビーチェック KS70-4043NC 4968501-880407

背折れ&介助ブレーキ付の
介助式 肘跳ね上げ式スイングアウトタイプ

肘掛けを跳ね上げるとベッドなどへの横の移乗がしやすくなります。
また足台を外に開くと足元のスペースが広がるので車いすからの
乗り降りをより楽に行うことができます。

※足台はスイングアウトした後に着脱可能です。

■シートカラー



ネイビーチェック(NC)

グリーンチェック(GC)

■仕様

カラー	グリーンチェック、ネイビーチェック
サイズ	W56(27)×D100(81)×H89(66.5)cm ()折りたたみ時
前座高	43cm
後座高	41cm
座面幅	40cm
座面奥行	40cm
バックサポート高	43cm
アームサポート高	21.5cm
前輪	6インチ
後輪	16インチ
重量	13.6kg
耐荷重	100kg
主材質	フレーム(アルミ)、キャスト(PU)、シート(ナイロン)



KS80-4043GC
(グリーンチェック)
TAIS:00690-000050



折りたたみ時



スイングアウト&着脱

多機能車いす 跳ね上げ式スイングアウトタイプ (自走式 背折れタイプ)

■背折れ・自走 ■介助ブレーキ ■安全ベルト ■アルミフレーム ■耐荷重100kg

¥90,000 (非課税)

品番 KS80-4043GC グリーンチェック JANコード KS80-4043GC 4968501-880674
KS80-4043NC ネイビーチェック KS80-4043NC 4968501-880704

背折れ&介助ブレーキ付の
自走式 肘跳ね上げ式スイングアウトタイプ

肘掛けを跳ね上げるとベッドなどへの横の移乗がしやすくなります。
また足台を外に開くと足元のスペースが広がるので車いすからの
乗り降りをより楽に行うことができます。

足台を取り外すと足こぎ走行がしやすくなります。

※足台はスイングアウトした後に着脱可能です。

■シートカラー



ネイビーチェック(NC)

グリーンチェック(GC)

■仕様

カラー	グリーンチェック、ネイビーチェック
サイズ	W61.5(30)×D102(88.5)×H89(66.5)cm ()折りたたみ時
前座高	43cm
後座高	41cm
座面幅	40cm
座面奥行	40cm
バックサポート高	43cm
アームサポート高	21.5cm
前輪	6インチ
後輪	22インチ
重量	14.8kg
耐荷重	100kg
主材質	フレーム(アルミ)、キャスト(PU)、シート(ナイロン)

車いす

Economy series ~エコノミーシリーズ~

シンプルだけど使い勝手のよい車いす基本的機能を備えたベーシックタイプ

全種類にウレタンキャスト(前輪部)を採用、シンプルながらも操作性、乗り心地にこだわった、コストパフォーマンスにあふれたベーシックタイプです。



EX-10
(紺:ナイロン)
TAIS:00000-000000



EX-10B
(紺:ビニールレザー)
TAIS:00000-000000

通気性の高いナイロンタイプと物をこぼしてもすぐ拭き取れるビニールレザータイプの2種類。

スチール製車いす (自走式 背固定タイプ)

■背固定・自走 ■スチールフレーム ■耐荷重100kg

¥30,000 (非課税)

品番	EX-10	ナイロン	EX-10B	ビニールレザー
JANコード	EX-10	4968501-882500	EX-10B	4968501-882708

■仕様

カラー	紺(EX-10、EX-10B)
サイズ	W66(32)×D99.5(99.5)×H87.5(87.5)cm ()折りたたみ時
前座高	43cm
後座高	41cm
座面幅	42cm
座面奥行	40cm
バックサポート高	46cm
アームサポート高	22.5cm
前輪	6インチ
後輪	22インチ
重量	14.6kg
耐荷重	100kg
主材質	フレーム(スチール)、キャスト(PVC)、シート(ナイロン:EX-10、ビニールレザー:EX-10B)

アルミ製車いす (自走式 背固定タイプ)

■背固定・自走 ■アルミフレーム ■耐荷重100kg

¥67,500 (非課税)

品番	KI-20	ブルー	KI-20	4968501-801358
	KI-20B	紺	KI-20B	4968501-800450

■仕様

カラー	ブルー(KI-20)、紺(KI-20B)
サイズ	W65(30)×D100(87)×H89(89)cm ()折りたたみ時
前座高	44cm
後座高	42cm
座面幅	40cm
座面奥行	40cm
バックサポート高	41cm
アームサポート高	22.5cm
前輪	6インチ
後輪	22インチ
重量	13kg
耐荷重	100kg
主材質	フレーム(アルミ)、キャスト(PU)、シート(ナイロン:KI-20、ビニールレザー:KI-20B)



KI-20
(ブルー:ナイロン)
TAIS:00690-000002



KI-20B
(紺:ビニールレザー)
TAIS:00690-000002

通気性の高いナイロンタイプと物をこぼしてもすぐ拭き取れるビニールレザータイプの2種類。介助用ブレーキが付いております。



KI-35
(茶チェック)
TAIS:00690-000004

折りたたみ時

アルミ製車いす (介助式 背折れタイプ)

■背折れ・介助 ■介助ブレーキ ■アルミフレーム ■耐荷重100kg

¥67,500 (非課税)

品番	KI-35	JANコード	4968501-801501
----	-------	--------	----------------

■仕様

カラー	茶チェック
サイズ	W57(27)×D99.5(82)×H88(66)cm ()折りたたみ時
前座高	44cm
後座高	42cm
座面幅	40cm
座面奥行	40cm
バックサポート高	41cm
アームサポート高	22.5cm
前輪	6インチ
後輪	16インチ
重量	12.2kg
耐荷重	100kg
主材質	フレーム(アルミ)、キャスト(PU)、シート(ナイロン)

車いす オプション



ボンベ架

¥7,500 (税抜)

品番	KO-B	JANコード	4968501-906800
----	------	--------	----------------

自走用または介助用の車いすの後方に取り付けます。

ティッピングレバーの直径がφ19mm~φ22mmのもの。(但し、付属品がある場合には取付けできない場合があります。)ティッピングレバーとバックパイプの角度が90度であるもの。酸素ボンベは直径110mm、500ccに対応しています。

※弊社、車いすカラス、KS70、KS80には取付けできません。
車いすと同時購入の場合は非課税になります。

■仕様

重量	1.0kg
----	-------

ネームプレート

価格は枚数によって異なりますので、お問い合わせください。



使用イメージ

車いす用 低反発クッション

¥5,800 (税抜)

品番	RRM-40RE	JANコード	4968501-911743
----	----------	--------	----------------

座りやすいように裏面にスベリ止めが付いた低反発クッション。

■仕様

サイズ	W40×D40×厚さ5cm
重量	600g
材質	カバー: ポリエステル65%、綿35% 中身: ウレタンフォーム(抗菌防臭加工) ※洗えるカバータイプ(乾燥機対応) 裏面スベリ止め付き

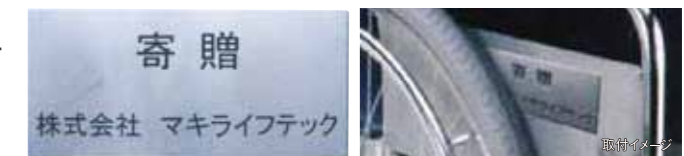

車いす

車いす

コンパクト車いす
FINE ~ファイン~



NR-100SB
(紺)
TAIS:00690-000037



背折れが可能で自動車内へもコンパクトに収納できます



パーキング機能付 介助ブレーキ



ティッピングプレート



NR-100BS
(ブラックストライプ)
TAIS:00690-000037

約21cm

FINE
(介助式 背折れタイプ)

■背折れ・介助 ■介助ブレーキ ■アルミフレーム ■耐荷重75kg

¥60,000 (非課税)

品番 NR-100SB 紺 JANコード NR-100SB 4968501-890055
NR-100BS ブラックストライプ NR-100BS 4968501-883507

どこでもスマートに動けて、収納もすっきり
動きやすさをひとつに

使用時の全幅はわずか47cm。通るのに苦労していた場所が苦にならず、
アクティブにお出かけできます。ベッド脇など狭い場所でも簡単に収納できます。

■シートカラー



紺(SB)

ブラックストライプ(BS)

■仕様

カラー	紺、ブラックストライプ
サイズ	W47(21)×D92(73.5)×H87.5(66)cm ()は折りたたみ時
前座高	44.5cm
後座高	41.5cm
座面幅	38cm
座面奥行	37cm
バックサポート高	41cm
アームサポート高	23.5cm
前輪	6インチ
後輪	12インチ
重量	9.5kg
耐荷重	75kg
主材質	フレーム(アルミ)、シート(ナイロン)、キャスト(PU)

コンパクト車いす
PIRO ~ピロ~



PR-201
(スカイブルー)
TAIS:00690-000029



PR-101
(チャコールブラウン)
TAIS:00690-000029



跳ね上げ式のアームサポート



ノーパンクタイヤ



専用バッグ付

PIRO
(介助式 背折れタイプ)

■背折れ・介助 ■介助ブレーキ ■安全ベルト ■アルミフレーム ■耐荷重75kg

¥47,000 (非課税)

品番 PR-101 チャコールブラウン JANコード PR-101 4968501-879005
PR-201 スカイブルー PR-201 4968501-879159

こだわったのは快適性
コンパクトなのに車いすの座り心地を

車いすの基本構造を存分に生かしたコンパクトモデル。
通常の車いすと変わらない座り心地と、持ち運びしやすいコンパクトさが魅力。
また、ティッピングレバーもついて段差も楽に乗り越えられる車いすです。

■仕様

カラー	チャコールブラウン、スカイブルー
サイズ	W53(28)×D94.5(74.5)×H81.5(58)cm ()は折りたたみ時
前座高	40cm
後座高	38cm
座面幅	35cm
座面奥行	37cm
バックサポート高	38cm
アームサポート高	22.5cm
前輪	6インチ
後輪	8インチ
重量	8.8kg
耐荷重	75kg
主材質	フレーム(アルミ)、シート(ナイロン)、キャスト(PU)

折りたたみ方 単純な手順ですので、どなたでもお折りたたむことが可能です。※詳しくは取扱説明書に記載してあります。



①車いすのブレーキを
両輪ともかけます

②アームサポート・
フットサポートを
上にあげます

③背シートを後ろに倒します

④座面の両端を持ち閉じます
※この時、指をささないように注意して下さい。

⑤フットサポート部を
上にあげて完成です

コンパクト車いす
カルティ



NP-200NC
(ネイビーチェック)
TAIS:00690-000045



折りたたみ時(自立します)



跳ね上げ式のアームサポート



収納式フットサポート



安全ベルト

カルティ
(介助式 背固定タイプ)

- 背固定・介助 ■介助ブレーキ ■駐車ブレーキ
- 安全ベルト ■アルミフレーム ■耐荷重75kg

¥42,000 (非課税)

品番 NP-200NC JANコード 4968501-905506

お出かけ時の良きパートナーとして
軽量タイプの車いすです。小回りも利く
使い勝手の良い介助車です。

手軽に気軽に使えるコンパクト介助車です。

■シートカラー



ネイビーチェック(NC)

■仕様

カラー	ネイビーチェック
サイズ	W48.5(48.5)×D87(55)×H91.5(61.5)cm ()は折りたたみ時
前座高	52cm
後座高	50cm
座面幅	34cm
座面奥行	34cm
バックサポート高	34.5cm
アームサポート高	21.5cm
前輪	4インチ
後輪	6インチ
重量	7kg
耐荷重	75kg
主材質	フレーム(アルミ)、シート(ナイロン)、キャスト(PU)

コンパクト車いす
のっぴープラス



NP-001NC
(ネイビーチェック)
TAIS:00000-000000



折りたたみ時(自立しません)



大きくて握りやすいブレーキ



フットプレート



専用バッグ付

のっぴープラス
(介助式 背固定タイプ)

- 背固定・介助 ■介助ブレーキ ■安全ベルト ■アルミフレーム ■耐荷重70kg

¥37,000 (非課税)

品番 NP-001NC JANコード 4968501-883804

ちょっとしたお出かけや家の中でも
あらゆるシーンで活躍するお手軽な車いす

散歩して疲れた時に、旅行の時に、おばあちゃんが来た時のために、
あらゆるシーンで活躍するコンパクトパフォーマンスに優れた車いすです。

■シートカラー



ネイビーチェック(NC)

■仕様

カラー	ネイビーチェック
サイズ	W44.5(44.5)×D86(29)×H89(69)cm ()は折りたたみ時
前座高	44.5cm
後座高	41cm
座面幅	30cm
座面奥行	32cm
バックサポート高	35.5cm
アームサポート高	22.5cm
前輪	4インチ
後輪	6インチ
重量	7.2kg
耐荷重	70kg
主材質	フレーム(アルミ)、シート(ナイロン)、キャスト(PU)

車いす フロール



EX-50KS
(小花ブルー)
TAIS:00000-000000



EX-50KP
(小花ピンク)
TAIS:00000-000000



バンドブレーキ



テーパーグリップ
円錐状で握りやすい仕様。



折りたたみ時

■ シートカラー



小花ピンク(KP)

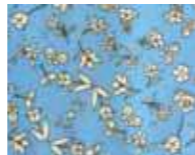

小花ブルー(KS)

■ 仕様

カラー	小花ピンク、小花ブルー
サイズ	W66(32)×D99.5(99.5)×H87.5(66)cm ()折りたたみ時
前座高	43cm
後座高	41cm
座面幅	40cm
座面奥行	40cm
バックサポート高	42cm
アームサポート高	21.5cm
前輪	6インチ
後輪	22インチ
重量	12.5kg
耐荷重	100kg
主材質	フレーム(アルミ)、キャスト(PU)、シート(ナイロン)

アルミ製車いす フロール (自走式 背折れタイプ)



■背折れ・自走 ■介助ブレーキ ■安全ベルト ■アルミフレーム ■耐荷重100kg

¥50,000 (非課税)

品番	EX-50KP 小花ピンク EX-50KS 小花ブルー	JANコード	EX-50KP 4968501-883606 EX-50KS 4968501-883705
----	--------------------------------	--------	--

オシャレで明るい小花柄
EXシリーズのアップタイプ

乗り心地のよい後輪はエアタイヤ、前輪はPUキャスト。
握りやすい新開発のテーパー型グリップを採用。
ハンドブレーキを標準装備。ブレーキ性能もUP!

シルバーカー ウェルキャリーEX



YX-550KS
(小花ブルー)



折りたたみ時



YX-550KP
(小花ピンク)



折りたためば、キャリーとしても使用できます。
スタイリッシュでおしゃれ。



カンタン切り替え座面つき

■ シートカラー



小花ピンク(KP)

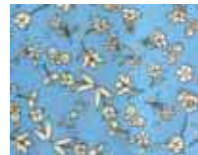

小花ブルー(KS)

■ 仕様

カラー	小花ピンク、小花ブルー
サイズ	W48(23)×D53(48)×H82~91(88.5)cm ()折りたたみ時
座面	W24cm×D27cm
座面高	50cm
ハンドルの高さ	82・86.5・91cmの3段階調節
タイヤ直径	14cm
袋寸法	W25×D22×H30cm・容量10kg
重量	4.2kg
耐荷重	80kg
主材質	フレーム(アルミ)、キャスト(EVA)、シート(ナイロン)

ウェルキャリーEX



■ハンドブレーキ・駐車用ブレーキ ■アルミフレーム ■耐荷重80kg

¥21,000 (税抜)

品番	YX-550KP 小花ピンク YX-550KS 小花ブルー	JANコード	YX-550KP 4968501-936609 YX-550KS 4968501-936708
----	----------------------------------	--------	--

オシャレで明るい小花柄
シルバーカー&ショッピングカート
座面をスライドするだけで1台2役!

歩行補助として使ったり、ショッピングカートとして使ったり、
ウェルキャリーは1台2役のスグレモノ。
カンタン切り替え&オシャレなデザインでお出掛けが楽しくなります。

シルバーカーラインナップ

シルバーカー

コンパクト

キャリースルーン XL



CSX-30BK CSX-30CG
P25

キャリースルーン Hi



CSH-20NB CSH-20PK CSH-20BR
P26

キャリースルーン N



CS-10PK CS-10NB CS-10BR CS-10WR
P27

スルーンボックス Hi



CBH-30NB CBH-30BR
P28

スルーンボックス N



CB-10BR CB-10NB
P29

ソナタ



SX-2NF SX-2BN
P35

おでかけウォーク



SX-1BR
P36

おでかけウォーク パートII



SX-12G SX-12H
P36

ミドル

ウェルキャリーEX



YX-550KS YX-550KP
P20

ワルツ



YX-600BS YX-600PY YX-600BD YX-600ND
P31~32

らくらくスリムプラス



YX-350PY YX-350BY
P33

ボックス(スタンダード)

キャリーピア/ピアEC



CP-10FP CP-10IB CP-10EC
P30

フォレスト



TFR-10GN TFR-10BG
P37

ノーブル



ENB-011G ENB-011H
P38

特殊ワゴン(字)

ALCOLO



HM-1BN
P34

ノーブルワゴン(S)(L)



NBW-1S NBW-1L
P39

ノーブルワゴン袋付(S)(L)



NBW-2S NBW-2L
P40

ショッピングカート・歩行車・歩行器ラインナップ

シルバーカー

ショッピングカート

フリオ



GCF-1BK GCF-1WH GCF-1RE
P40

サボキャリープラス



RS-250BN
P41

サボキャリー



RS-200BR
P42

キャストーステッキローラ



RS-01
P42

歩行車

タクト



HX-410SG
P43

アレグロ



HX-385BD HX-385ND
P44

歩行器

HK-100 (固定型)



HK-100
P45

HKM-100 (固定型・ミニタイプ)



HKM-100
P45

HK-200 (交互型)



HK-200
P45

HKM-200 (交互型・ミニタイプ)



HKM-200
P45

HK-110 (固定型・前輪固定キャスター付)



HK-110
P46

HK-120 (固定型・前輪自在キャスター付)



HK-120
P46

シルバーカー / ショッピングカート / 歩行車・歩行器 説明

■ シルバーカー (歩行補助車)

コンパクト … お散歩や、ショッピングに最適、コンパクトで持ち運びにも便利です。【座面付】

ミドル … コンパクトより、より安定感があり、たくさんの荷物も入ります。【座面付】

ボックス … 幅が広く安定感があります。車輪が大きく、ミドルよりさらにたくさんの荷物が入ります。【座面付】

U字型 … U字型のハンドルで足元が広く使えるため、より安定して歩くことができます。【座面付】

ワゴン … ワゴン型はお買い物に最適な大きなカゴがついているのが特徴です。【座面無】

■ ショッピングカート (キャストーステッキ)

主にお買い物に使用します。荷物を持つ負担を和らげるために、ひくタイプや、体の横に置いて押すタイプがあります。

■ 歩行車・歩行器

歩行車 … シルバーカーでは歩行に不安を感じる方が、体重を支えながら移動するための車です。

歩行器 … リハビリや歩行練習などに使用します。持ち上げ型歩行器と前輪歩行器などの種類あります。



段差らくらく! 進化したやさしさ 「段差スルー機能」搭載!

特許第4344655号



キャリースルーンには、やさしい機能をたっぷり詰め込みたいから。

独自開発した「段差スルー機能」を搭載した「キャリースルーン」は、すぐれた走行安定性と車体の軽量化を同時に実現しました。ショッピングでも、お散歩でも、どこにでもお供をするあなたの新しいパートナーです。

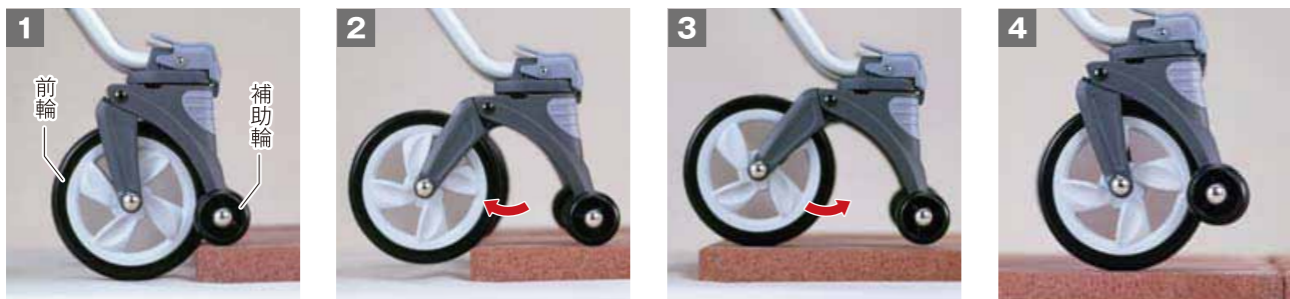

1 補助輪が路面の段差(3cmまで)をとらえます。 2 補助輪が前に進み、前輪が後方へ移動します。 3 前輪がもとに戻ります。 4 スムーズに段差を通過します。



バリアフリーが進んだ現在でも、路上には小さな段差がたくさんあります。たとえば横断歩道と歩道の段差は標準2cm。小型・軽量化が進んだシルバーカーでは、わずか1cmの段差でもつまずいてしまうのが実態です。キャリースルーンの「段差スルー機能」なら困った段差があっても、キャリーをそのまま押すだけで、3cmまでの段差ならスルーンとラクラク通過することができます。

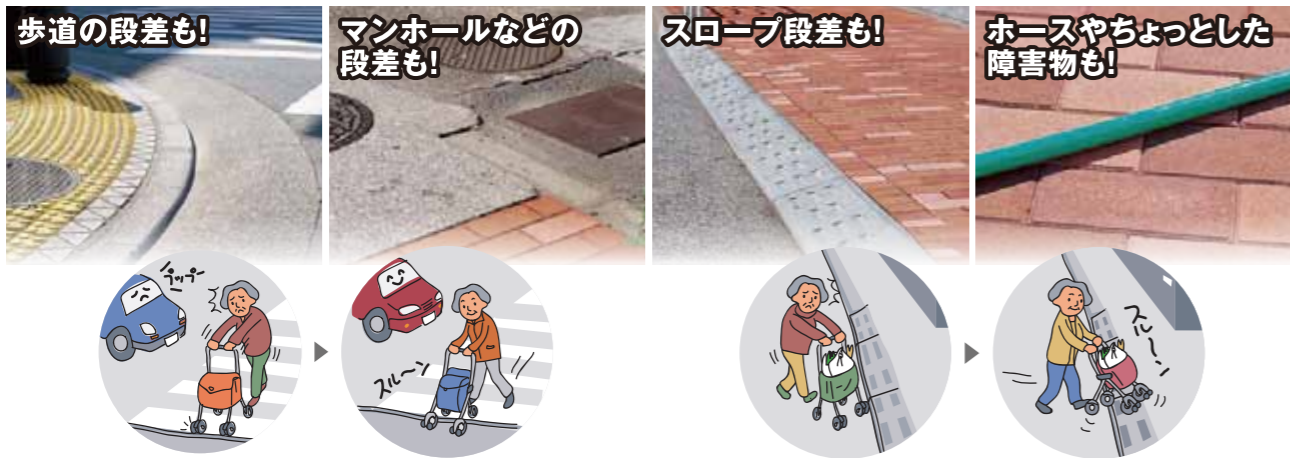

カンタン操作で便利さUP

折りたたみラクラク。バッグの荷物はそのまま

どなたでもカンタンな手元操作で前後に小さく折りたためます。バッグの中身を取り出す必要はありませんので、階段やエスカレーターでの持ち運び、待合室などで大変便利です。



身長の高い方にも安心。業界初! ハンドル高さ1mを実現

ハンドルの高さは、80cmから100cmまで、20cmの調節を可能にしました。5cmきざみで5段階の設定ができますから、女性でも男性でもお好きな高さをお選び頂けます。

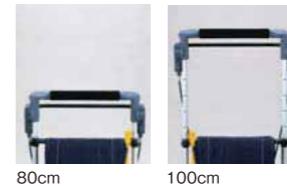

軽い・安全・使いやすい

独自開発の手のひらグリップ

手のひらにフィットするグリップ形状。すべりにくく、ラクに握れて、ラクに歩けます。



使いやすいハンドブレーキ

ハンドルを握ったままで、指をのばせば届くハンドブレーキ。軽い力で速度調節もできますから、急な下り坂でも安心です。また、ハンドブレーキを下に倒せば、駐車用ブレーキになります。



座席つきなのに軽い車体

座席シートを前に倒すだけで、どこでも椅子に早変わり。座席つきでも重量3キロ台の軽さを実現しました。



歩行時の安全のために

4つの反射板

手元に2カ所、正面に2カ所の計4カ所に、暗い道でも認識しやすい反射板がついています。雨の日や暗い道でも、照明があたると白くひかります。



「あると便利」を装備しました

傘立て&杖立て



※写真の商品はキャリースルーンHiとなります。

【前輪】方向転換もスムーズでらくらく

前輪は自在キャスター

前輪はタイヤの向きが自由に変ります。また、タイヤの方向をロックすれば、直進走行性がよくなり坂道などでもしっかり歩けます。



スーパーなどの狭い通路でもラクラク!



前輪をロックすればまっすぐスムーズ!

【後輪】制動オイルダンパー搭載

坂道でも安心、ゆっくり回る車輪

後輪には制動オイルダンパーを搭載。オイルの力でタイヤをゆっくり回してスピードを制御します。車体が軽くても、歩行ペースにあわせて滑らかな安定した歩行ができます。(Hi、XLタイプのみ)



シルバーカー

キャリースルーン XL

お祝いなど、大切な方への贈り物にピッタリ。



CSX-30BK
(ブラックレザー)



CSX-30CG
(シャンパンゴールド)



前方のバッグを倒せば
どこでも椅子に早変わり



便利な保冷バッグつき



胡蝶蘭をモチーフにした
おしゃれなエンブレム

キャリースルーン XL



- ハンドブレーキ・駐車用ブレーキ ■制動オイルダンパー
- アルミフレーム ■耐荷重100kg

¥29,800 (税抜)

品番	CSX-30CG	シャンパンゴールド	CSX-30BK	ブラックレザー
JANコード	CSX-30CG	4968501-932403	CSX-30BK	4968501-932502

■ 寸法図

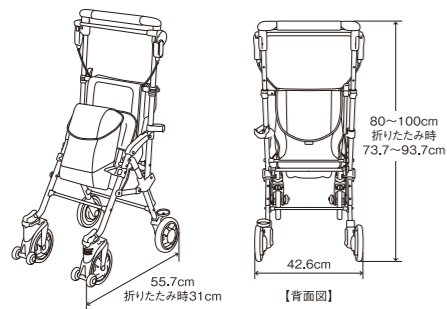

多機能と美しさを兼ね備えた
おしゃれなキルティング生地採用の高品位キャリー

- 防水加工生地を使用 ●後輪に制動オイルダンパーつき
- 背面にも防水バッグつき ●おしゃれなステッチ仕上げ
- 保冷バッグつき

■ 仕様

カラー	シャンパンゴールド、ブラックレザー
サイズ	W42.6(42.6)×D55.7(31)×H80~100(73.7~93.7)cm ()は折りたたみ時
座面	W22.8×D20.7cm
座面高	44cm
ハンドルの高さ	80・85・90・95・100cmの5段階調節
タイヤ直径	13.8cm
バッグのサイズ	フロントバッグ / W20.5×D13.5×H29.5cm・容量6.9ℓ リアバッグ / W24.5×D4×H24cm・容量2.8ℓ
重量	約3.9kg
耐荷重	100kg
主材質	フレーム(アルミ)、主なプラスチック部品(ポリプロピレン)、 タイヤ(発泡EVA)、 バッグ:シャンパンゴールド(ナイロン)・ブラックレザー(ウレタン)

シルバーカー

キャリースルーン Hi



CSH-20NB
(ネイビー)



前方のバッグを倒せば
どこでも椅子に早変わり



CSH-20PK
(ピンク)



CSH-20BR
(ブラウン)

キャリースルーン Hi



- ハンドブレーキ・駐車用ブレーキ ■制動オイルダンパー
- アルミフレーム ■耐荷重100kg

¥25,800 (税抜)

品番	CSH-20NB	ネイビー	JANコード	CSH-20NB	4968501-931703
	CSH-20PK	ピンク		CSH-20PK	4968501-931802
	CSH-20BR	ブラウン		CSH-20BR	4968501-931901

■ 寸法図

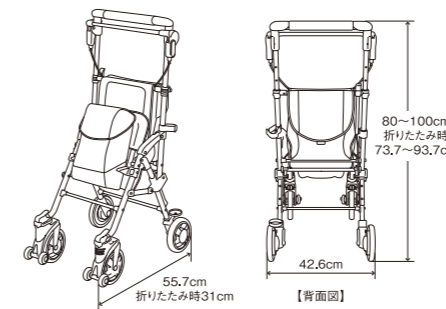

手軽に出し入れできるバッグが
前後についてお買い物も安心

- 防水加工生地を使用 ●後輪に制動オイルダンパーつき
- 背面にも防水バッグつき ●おしゃれなステッチ仕上げ

■ 仕様

カラー	ネイビー、ピンク、ブラウン
サイズ	W42.6(42.6)×D55.7(31)×H80~100(73.7~93.7)cm ()は折りたたみ時
座面	W22.8×D20.7cm
座面高	44cm
ハンドルの高さ	80・85・90・95・100cmの5段階調節
タイヤ直径	13.8cm
バッグのサイズ	フロントバッグ / W18×D10×H26cm・容量4ℓ リアバッグ / W19×D(開口15・底5)×H29cm・容量7ℓ
重量	約3.9kg
耐荷重	100kg
主材質	フレーム(アルミ)、主なプラスチック部品(ポリプロピレン)、 タイヤ(発泡EVA)、バッグ(ポリエステル)

シルバーカー

シルバーカー

シルバーカー
キャリースルーン N



CS-10PK
(ピンク)



CS-10NB
(ネイビー)

CS-10BR
(ブラウン)

CS-10WR
(ワインレッド)



前方のバッグを倒せば
どこでも椅子に早変わり

キャリースルーン N



- ハンドブレーキ・駐車用ブレーキ ■アルミフレーム ■耐荷重100kg
- ※制動オイルダンパーはついていません

¥19,800 (税抜)

品番	カラー	JANコード	品番	カラー	JANコード
CS-10NB	ネイビー	4968501-931307	CS-10NB	ネイビー	4968501-931307
CS-10PK	ピンク	4968501-931406	CS-10PK	ピンク	4968501-931406
CS-10BR	ブラウン	4968501-931505	CS-10BR	ブラウン	4968501-931505
CS-10WR	ワインレッド	4968501-931604	CS-10WR	ワインレッド	4968501-931604

■寸法図

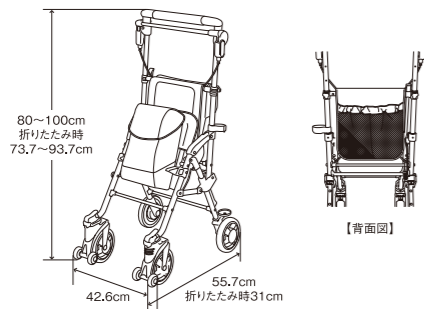

すぐれた走行安定性と車体の軽量化を同時に実現

- 防水加工生地を使用
- 背面に小物入れネットつき

■仕様

カラー	ネイビー、ピンク、ブラウン、ワインレッド
サイズ	W42.6(42.6)×D55.7(31)×H80~100(73.7~93.7)cm ()は折りたたみ時
座面	W22.8×D20.7cm
座面高	44cm
ハンドルの高さ	80・85・90・95・100cmの5段階調節
タイヤ直径	13.8cm
バッグのサイズ	フロントバッグ / W15×D12×H28cm・容量4ℓ 小物ポケット / W23×D4×H20cm・容量1ℓ
重量	約3.7kg
耐荷重	100kg
主材質	フレーム(アルミ)、主なプラスチック部品(ポリプロピレン)、 タイヤ(発泡EVA)、バッグ(ナイロン)

シルバーカー
スルーンボックス Hi



あわてず、ゆっくり、マイペースで使えるシルバーカー



CBH-30NB
(ネイビー)



CBH-30BR
(ブラウン)



便利な保冷バッグつき
保冷バッグ内は約3倍の保冷機能があります。
保冷剤を併用するとより効果的です。
(当社テストより)



やわらか座席つき
厚さが3センチもあるやわらかクッションが
入っているので、座り心地は上々です。

スルーンボックス Hi



- ハンドブレーキ・駐車用ブレーキ ■制動オイルダンパー
- アルミフレーム ■耐荷重100kg

¥26,800 (税抜)

品番	カラー	JANコード	品番	カラー	JANコード
CBH-30NB	ネイビー	4968501-932205	CBH-30NB	ネイビー	4968501-932205
CBH-30BR	ブラウン	4968501-932304	CBH-30BR	ブラウン	4968501-932304

■寸法図

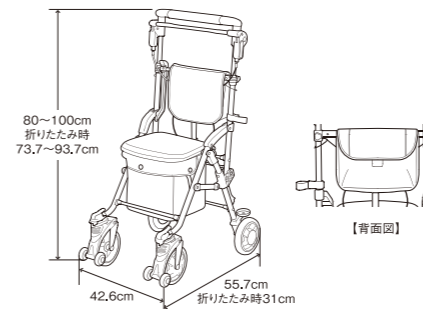

要冷蔵品を買ってもあわてず、
ゆっくり歩いて帰れます

バッグ自体が保冷バッグになっているので、要冷蔵品を買った時でも、
あわてずゆっくりと歩く事ができます。
フタ(座席)の開閉の軸部分にはヒンジ構造を採用。
フタがきっちり閉まるので密閉性がよく保冷性能を高めます。

■仕様

カラー	ネイビー、ブラウン
サイズ	W42.6(42.6)×D55.7(31)×H80~100(73.7~93.7)cm ()は折りたたみ時
座面	W26×D21.2cm
座面高	45cm
ハンドルの高さ	80・85・90・95・100cmの5段階調節
タイヤ直径	13.8cm
バッグのサイズ	フロントバッグ / W21×D(開口25・底19)×H22.5cm・容量10ℓ・積載量4kg リアバッグ / W22×D(開口7.5・底4.5)×H17cm・容量2ℓ
重量	約4.0kg
耐荷重	100kg
主材質	フレーム(アルミ)、主なプラスチック部品(ポリプロピレン)、 タイヤ(発泡EVA)、バッグ(ポリエステル)

シルバーカー スルーンボックス N



CB-10BR
(ブラウン)

CB-10NB
(ネイビー)



便利な大型バッグ
バッグの容量は10リットル。コンパクト軽量タイプのシルバーカーとしては大きな容量を確保しました。



やわらか座席つき
厚さが3センチもあるやわらかクッションが入っているので、座り心地は上々です。

スルーンボックス N



■ハンドブレーキ・駐車用ブレーキ ■アルミフレーム ■耐荷重100kg
※制動オイルダンパーはついていません

¥19,800 (税抜)

品番 CB-10NB ネイビー JANコード CB-10NB 4968501-932007
CB-10BR ブラウン CB-10BR 4968501-932106

■ 寸法図

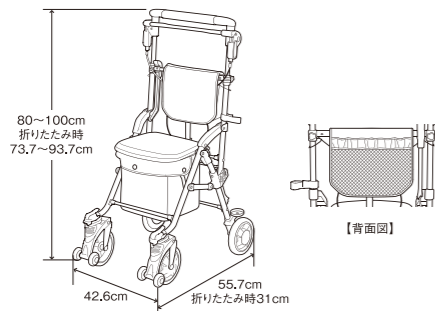

便利な10ℓの大型バッグ付きシルバーカー

●背面に小物入れネットつき

■仕様

カラー	ネイビー、ブラウン
サイズ	W42.6(42.6)×D55.7(31)×H80~100(73.7~93.7)cm ()は折りたたみ時
座面	W26×D21.2cm
座面高	45cm
ハンドルの高さ	80・85・90・95・100cmの5段階調節
タイヤ直径	13.8cm
バッグのサイズ	フロントバッグ / W21×D(開口25・底19)×H22.5cm・容量10ℓ・積載量4kg 小物ポケット / W23×D3×H14cm
重量	約3.9kg
耐荷重	100kg
主材質	フレーム(アルミ)、主なプラスチック部品(ポリプロピレン)、 タイヤ(発泡EVA)、バッグ(ナイロン)

シルバーカー キャリーピア

新感覚キャリーでお出かけをもっと楽しく!



CP-10FP
(フラワーパープル)



座り心地のよい、
背もたれつきのワイドクッション



握りやすく、立ち座りのときも
安心な肘かけ



腰を曲げずに背すじが伸び、足はこびがラクな広々足元スペース。 左右を連結したスプリング制御キャスターで、斜面やでこぼこ道でもスムーズに歩けます。 指がすぐに届くハンドブレーキ。軽く握るだけで速度調整ができます。



CP-10IB
(アイビーブルー)

CP-10EC
(ネイビー)

キャリーピア/ピアEC



■ハンドブレーキ・駐車用ブレーキ ■スチールフレーム ■耐荷重100kg

¥23,800 (税抜)

品番 CP-10IB アイビーブルー
CP-10FP フラワーパープル
CP-10EC ネイビー
JANコード CP-10IB 4968501-931000
CP-10FP 4968501-931109
CP-10EC 4968501-931208

■ 寸法図

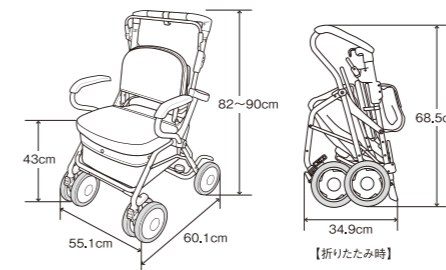

ハンドルに体重をかけても、前輪が浮かない安定形状

- 厚さ3.5cmのソフトクッションつきでゆったり休めます。
- 座席の下は約20リットルのメインバッグ!たっぷりお買い物ができます。
- グリップは手のひら全体で握れ押しやすく疲れにくい設計。
- ハンドルは身長にあわせ3段階に高さ調節可能(82・86・90cm)
- 小物ポケットつき(ピアECはメッシュタイプ)

■仕様

カラー	アイビーブルー、フラワーパープル、ネイビー
サイズ	W55.1(55.1)×D60.1(34.9)×H82~90(68.5)cm ()は折りたたみ時
座面	W35.2×D28cm
座面高	43cm
ハンドルの高さ	82・86・90cmの3段階調節
タイヤ直径	17.2cm
バッグのサイズ	W30×D32×H15cm・容量20ℓ
重量	約8.5kg
耐荷重	100kg
主材質	フレーム(スチール)、主なプラスチック部品(ポリプロピレン)、 タイヤ(発泡EVA)、バッグ:アイビーブルー・フラワーパープル (PVC)、ネイビー(ナイロン)

シルバーカー ワルツ



YX-600BS
(ブラックストライプ)



YX-600PY
(Yバープル)



折りたたみ時



ハンドブレーキ・駐車ブレーキ
(バータイプ)
両手でブレーキバーを握れる為とても安心。



大容量収納
コンパクトでありながら袋部の耐荷重は
10kg

ワルツ(総柄)



■ハンドブレーキ・駐車用ブレーキ ■アルミフレーム ■耐荷重80kg

¥20,000(税抜)

品番	YX-600PY Yバープル	JANコード	YX-600PY 4968501-932700
	YX-600BS ブラックストライプ		YX-600BS 4968501-932601

お買い物をサポートする
ミドルシルバーカー

折りたたみもコンパクト! 杖(傘)立て付き。
前輪キャスターの仕様は、固定・45°の可動式となっております。

シートカラー

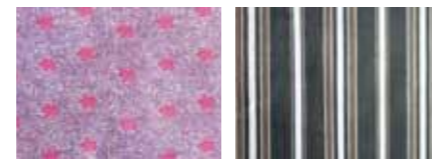

Yバープル(PY)

ブラックストライプ(BS)

仕様

カラー	Yバープル、ブラックストライプ
サイズ	W45(45)×D54(29)×H82~92(60)cm ()折りたたみ時
座面	W26cm×D23cm
座面高	43cm
ハンドルの高さ	82~92cmの3段階調節
前輪	14cm ダブルキャスター
後輪	14cm
袋寸法	W23×D33×H26cm・容量10kg
重量	4.2kg
耐荷重	80kg
主材質	フレーム(アルミ)、キャスター(EVA)、シート(ナイロン)



YX-600BD
(ブラウンドット)



折りたたみ時



YX-600ND
(ネイビードット)



ハンドブレーキ・駐車ブレーキ
(バータイプ)
両手でブレーキバーを握れる為とても安心。



大容量収納
コンパクトでありながら袋部の耐荷重は
10kg



座面使用イメージ

ワルツ(ドット)



■ハンドブレーキ・駐車用ブレーキ ■アルミフレーム ■耐荷重80kg

¥20,000(税抜)

品番	YX-600ND ネイビードット	JANコード	YX-600ND 4968501-926105
	YX-600BD ブラウンドット		YX-600BD 4968501-926204

お買い物をサポートする
ミドルシルバーカー

折りたたみもコンパクト! 杖(傘)立て付き。
前輪キャスターの仕様は、固定・45°の可動式となっております。

シートカラー

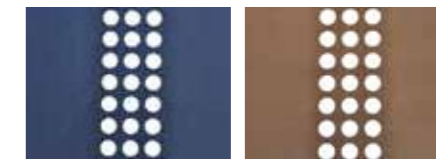

ネイビードット(ND)

ブラウンドット(BD)

仕様

カラー	ネイビードット、ブラウンドット
サイズ	W45(45)×D54(29)×H82~92(60)cm ()折りたたみ時
座面	W26cm×D23cm
座面高	43cm
ハンドルの高さ	82~92cmの3段階調節
前輪	14cm ダブルキャスター
後輪	14cm
袋寸法	W23×D33×H26cm・容量10kg
重量	4.2kg
耐荷重	80kg
主材質	フレーム(アルミ)、キャスター(EVA)、シート(ナイロン)

シルバーカー
らくらくスリムプラス



YX-350PY
(Yパープル)



YX-350BY
(Yブラウン)



ハンドブレーキ・駐車ブレーキ
(バータイプ)
両手でブレーキバーを握れる為とても安心。



便利な小物入れ
押し手側に付いているので出し入れにとても便利!



折りたたみ時

■シートカラー



Yパープル(PY)

Yブラウン(BY)

■仕様

カラー	Yパープル、Yブラウン
サイズ	W45(45)×D54(29)×H82~92(64.5)cm ()折りたたみ時
座面	W29cm×D25.5cm
座面高	48cm
ハンドルの高さ	82~92cm
タイヤ直径	14cm
袋寸法	W26×D23×H30cm・容量10kg
重量	4.2kg
耐荷重	80kg
主材質	フレーム(アルミ)、キャスター(EVA)、シート(ナイロン)

らくらくスリムプラス



■ハンドブレーキ・駐車用ブレーキ ■アルミフレーム ■耐荷重80kg

¥20,000(税抜)

品番	YX-350PY	Yパープル	JANコード	YX-350PY	4968501-924002
	YX-350BY	Yブラウン		YX-350BY	4968501-924101

お買い物をサポートする
ミドルシルバーカー

前輪キャスターの仕様は、固定・45°の可動式となっております。

シルバーカー
ALCOLO ~アルコロ~



折りたたみ時



バック取り外し可能
リュックになります。



HM-1BN
(ブラウン)



ハンドブレーキ・駐車ブレーキ
ブレーキレバーを握るとブレーキがかかります。
下に下げると駐車ストッパーがかかります。



U字ハンドル・足元広々



歩行イメージ

■シートカラー



ブラウン(BN)

■仕様

カラー	ブラウン
サイズ	W44(44)×D56(31)×H80.5~89.5(88)cm ()折りたたみ時
座面	W29cm×D24cm
座面高	42.5cm
ハンドルの高さ	80.5~89.5cmの4段階調節
タイヤ直径	14cm
袋寸法	W30×D20×H40cm・容量10kg
重量	5.2kg
耐荷重	100kg
主材質	フレーム(アルミ)、キャスター(EVA)、シート(ナイロン)

ALCOLO



■ハンドブレーキ・駐車用ブレーキ ■アルミフレーム ■耐荷重100kg

¥24,000(税抜)

品番	HM-1BN	JANコード	4968501-932908
----	--------	--------	----------------

お買い物が楽しくなる!
便利な取り外しができるリュック付き。

前輪キャスターの仕様は、固定・45°の可動式となっております。

シルバーカー ソナタ



SX-2NF
(紺花柄)



ハンドブレーキ・駐車ブレーキ
ブレーキレバーを握るとブレーキがかかります。
下に下げると駐車ストッパーがかかります。



便利な小物入れ(紺花柄)
押し手側に収納バッグが付いているので出し入れにとっても便利!



SX-2BN
(ブラウン)



歩行イメージ



折りたたみ時



ブラウン用ポーチ

ソナタ



■ハンドブレーキ・駐車用ブレーキ ■アルミフレーム ■耐荷重80kg

¥19,000 (税抜)

品番	SX-2NF 紺花柄	JANコード	SX-2NF 4968501-926303
	SX-2BN ブラウン	SX-2BN 4968501-932809	

両手ブレーキ機能付
コンパクトシルバーカー

便利なバッグ付き。柄によってバッグタイプが異なります。
シーンに合わせてお選びください。

前輪キャスターの仕様は、固定・45°の可動式となっております。

シートカラー



紺花柄(NF)



ブラウン(BN)

仕様

カラー	紺花柄、ブラウン
サイズ	W44(44)×D53.5(32)×H75~87.5(81)cm ()折りたたみ時
座面	W25cm×D17.5cm
座面高	46cm
ハンドルの高さ	75~87.5cmの3段階調節
タイヤ直径	14cm
袋寸法	(NF)W17~22×D11~21×H25cm・容量2kg (BN)W28×D8×H15cm
重量	3.7kg
耐荷重	80kg
主材質	フレーム(アルミ)、キャスター(EVA)、シート(ナイロン)

シルバーカー おでかけウォーク



SX-1BR
(ブラウン)

散歩やお買い物のおともに。
折りたたみや使い方がとても簡単な
軽量タイプのコンパクトシルバーカー。

前輪キャスターの仕様は、固定・90°・360°の可動式となっております。

おでかけウォーク



■アルミフレーム ■耐荷重80kg(バック耐荷重5kg)

¥18,000 (税抜)

品番	SX-1BR
JANコード	4968501-898105



折りたたみ時

仕様

カラー	ブラウン
サイズ	W40(40)×D51.5(28)×H76.5~91(82.5)cm ()折りたたみ時 ※高さは4段階
座面高	47.5cm
座面幅	25.5cm
座面奥行	19.5cm
袋寸法	W20×D21.5×H16cm
前輪	4.5インチ ダブルキャスター3WAY
後輪	4.5インチ
重量	3.4kg
耐荷重	80kg
主材質	フレーム(アルミ)、キャスター(EVA)、シート(PVC)合板・グリップ(PP)

シルバーカー おでかけウォーク パートII



SX-12G
(緑チェック)



SX-12H
(青花柄)

便利なバッグ付き!
押し手側に付いているので出し入れにとっても便利!
前輪キャスターの仕様は、固定・90°・360°の可動式となっております。

おでかけウォーク パートII



■アルミフレーム ■耐荷重80kg(バック耐荷重2kg)

¥18,000 (税抜)

品番	SX-12H 青花柄
	SX-12G 緑チェック
JANコード	SX-12H 4968501-917851
	SX-12G 4968501-917677



折りたたみ時

仕様

カラー	青花柄、緑チェック
サイズ	W40(40)×D51.5(28)×H76.5~91(82.5)cm ()折りたたみ時 ※高さは4段階
座面高	47.5cm
座面幅	25.5cm
座面奥行	19.5cm
袋寸法	W23×D21×H24cm
前輪	4.5インチ ダブルキャスター3WAY
後輪	4.5インチ
重量	3.4kg
耐荷重	80kg
主材質	フレーム(アルミ)、キャスター(EVA)、シート(PVC)

シルバーカー フォレスト



TFR-10GN
(ネイビーグリーン)



TFR-10BG
(ベージュグリーン)



歩行イメージ



ハンドブレーキ(バータイプ)
両手でブレーキバーを握れる為とても安心。



駐車ブレーキ



便利な小物入れ
押し手側に付いているので出し入れにとても便利!



折りたたみ時(自立します)

フォレスト



■ハンドブレーキ・駐車用ブレーキ ■アルミフレーム ■耐荷重100kg(バック耐荷重10kg)

¥24,000(税抜)

品番 TFR-10GN ネイビーグリーン JANコード TFR-10GN 4968501-919305
TFR-10BG ベージュグリーン TFR-10BG 4968501-919404

ゆったり座れる
ベーシックタイプシルバーカー
大容量の収納もでき、とても便利!

前輪キャスターの仕様は、固定・45°の可動式となっております。

仕様

カラー	ネイビーグリーン、ベージュグリーン
サイズ	W53(51)×D63(40)×H83~92(79)cm ()は折りたたみ時 ※高さは3段階
座面	W36×D32cm
座面高	41cm
袋寸法	W30×D43×H16cm
車輪	7インチ
重量	7.2kg
耐荷重	100kg
主材質	フレーム(アルミ)、キャスター(EVA)、シート(ポリエステル)

シルバーカー ノーブル



ENB-011G
(緑チェック)



ENB-011H
(青花柄)

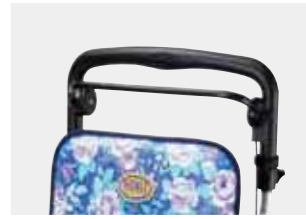

ハンドブレーキ(バータイプ)
両手でブレーキバーを握れる為とても安心。



大容量の袋部
大容量の袋部はお買物時に安心。
袋部の耐荷重は10kg



折りたたみ時

ノーブル



■ハンドブレーキ ■アルミフレーム ■耐荷重100kg(バック耐荷重10kg)

¥19,800(税抜)

品番 ENB-011G 緑チェック JANコード ENB-011G 4968501-887178
ENB-011H 青花柄 ENB-011H 4968501-888557

ゆったり座れるベーシックタイプ
幅の広いシートで広々とした快適な座り心地

あきのこないデザインと、幅の広いシートで広々。
肘かけもついて快適な座り心地を実現しました。
前輪キャスターの仕様は、固定・90°・360°の可動式となっております。

仕様

カラー	緑チェック、青花柄
サイズ	W51(51)×D62.5(28)×H80~90(74)cm ()は折りたたみ時 ※高さは無段階
座面	W36.5×D32cm
座面高	43cm
袋寸法	W28×D34×H20cm
前輪	7インチ ダブルキャスター3WAY
後輪	7インチ
重量	6.5kg
耐荷重	100kg
主材質	フレーム(アルミ)、キャスター(EVA)、シート(PVC)

シルバーカー ノーブルワゴン



NBW-1S

NBW-1L



(S)約28cm
(L)約37cm

大容量収納



歩行イメージ



折りたたみ



折りたたみ時(自立します)

ノーブルワゴン(S)(L)



■ハンドブレーキ ■アルミフレーム ■カゴ部耐荷重20kg

(S)¥18,000(税抜) (L)¥20,000(税抜)

品番 NBW-1S (S) JANコード NBW-1S 4968501-917103
NBW-1L (L) NBW-1L 4968501-917202

最大積載重量20kg!
大きな荷物もたくさん収納できるワゴンタイプ!
前輪キャスターの仕様は固定・90°・360°の可動式となっております。

オプション ※ノーブルワゴン用

保冷バッグ(S)(L)

(S)¥3,900(税抜) (L)¥4,300(税抜)

品番 WB-1BK(S) (S) JANコード WB-1BK(S) 4968501-923029
WB-1BK(L) (L) WB-1BK(L) 4968501-923128

仕様

サイズ	[S]W30×D42×H30cm [L]W30×D42×H39cm
重量	[S]約460g [L]約500g
袋材質	PE、PU、PVC、アルミ蒸着フィルム



パッケージ



WB-1BK(S)

WB-1BK(L)

仕様

サイズ	[S]W49(49)×D53(31)×H87~93(88)cm [L]W49(49)×D53(31)×H90~96(99)cm ()は折りたたみ時 ※高さは無段階
カゴ寸法	[S]W30.5×D41×H28cm [L]W30.5×D41×H37cm
前輪	6.5インチ ダブルキャスター3WAY
後輪	6.5インチ
重量	[S]5kg [L]5.3kg
カゴ部耐荷重	20kg
主材質	フレーム(アルミ)、キャスター(EVA)



NBW-2S

NBW-2L



大容量収納。
最大積載重量20kg!

ノーブルワゴン袋付(S)(L)



■ハンドブレーキ ■アルミフレーム ■カゴ部耐荷重20kg

(S)¥21,000(税抜) (L)¥23,000(税抜)

品番 NBW-2S (S) JANコード NBW-2S 4968501-925009
NBW-2L (L) NBW-2L 4968501-925108

保冷バッグ付のノーブルワゴン

保冷ショッピングカート フリオ



GCF-1BK

GCF-1WH

GCF-1RE



面ファスナー

大容量 保冷機能付!

フリオ

■アルミフレーム ■袋部耐荷重15kg

¥8,800(税抜)

品番 GCF-1BK ブラック
GCF-1WH ホワイト
GCF-1RE レッド
JANコード GCF-1BK 4968501-920127
GCF-1WH 4968501-920332
GCF-1RE 4968501-920240



バッグが取り外し可能!

保冷バッグ機能付ショッピングカート!

コンパクトでありながら大収納。保冷機能付! 袋部耐荷重15kg
面ファスナー付でスタイリッシュに!!

仕様

サイズ	W39(39)×D31(14.5)×H87.5(60)cm ()折りたたみ時
袋寸法	W34×D20×H49cm
キャスター	5インチ
重量	1.6kg
袋部耐荷重	15kg
主材質	フレーム(アルミ)、キャスター(EVA)、 袋(表生地:PE、中綿:PU、裏生地:アルミ蒸着フィルム)

横押しショッピングカート

サポキャリープラス



RS-250BN
(ブラウン)



前輪キャスターは自在45°のみとなります



ハンドブレーキ・駐車ブレーキ
レバーを押せば、駐車ブレーキが掛かるしくみ
となっております。ハンドルを握れば解除します。

■ シートカラー



ブラウン(BN)



サポキャリープラス

■ハンドブレーキ・駐車用ブレーキ ■アルミフレーム ■耐荷重80kg

¥18,000(税抜)

品番 RS-250BN JANコード 4968501-933004

■仕様

カラー	ブラウン
サイズ	W21(21)×D41(41)×H75~85.5(75)cm ()は折りたたみ時
ハンドルの高さ	75~85.5cmの4段階調節
袋寸法	W30×D20×H40cm・容量10kg
前輪	5.7インチ
後輪	5.7インチ
重量	2.6kg
耐荷重	80kg
主材質	フレーム(アルミ)、シート(ナイロン)、 キャスター(EVA)



歩行イメージ



リュックになります

お買い物が楽しくなる!
便利な取り外しができるリュック付き。
キャスターの仕様は、反射板付き、左右45°の可動式となっております。

横押しショッピングカート

サポキャリー



RS-200BR
(ブラウン)



歩行イメージ
前輪キャスターは自在45°のみ
となります。



ハンドブレーキ(バータイプ)
両手でブレーキバーを握れる為と
ても安心。



サポキャリー

■ハンドブレーキ ■アルミフレーム ■バック容量10kg

右手専用

¥15,000(税抜)

品番 RS-200BR
JANコード 4968501-926402

横押しタイプのショッピングカート

キャスターの仕様は、反射板付き、
左右45°の可動式となっております。

■仕様

カラー	ブラウン
サイズ	W21(21)×D41(41)×H75~85.5(75)cm ()は折りたたみ時 ※高さは4段階
袋寸法	W8×D30×H30cm×2面・容量10kg
前輪	5.7インチ
後輪	5.7インチ
重量	2.6kg
主材質	フレーム(アルミ)、シート(ナイロン)、 キャスター(EVA)

横押しステッキ

キャスターステッキローラ



RS-01
(ブラック)



歩行イメージ

キャスターステッキローラ

■アルミフレーム

¥10,000(税抜)

品番 RS-01
JANコード 4968501-869327

折りたたみ時

■仕様

カラー	ブラック
サイズ	W20.4(20.4)×D48(26)×H83.5(88.5)cm ()は折りたたみ時
前輪	5インチ
後輪	5インチ
重量	1.6kg
主材質	フレーム(アルミ)、キャスター(EVA)

歩行車 タクト



HX-410SG
TAIS:00690-000051



引き上げてカンタンに折りたためます。



ブレーキレバーを握るとブレーキがかかります。下に下げると駐車ストッパーがかかります。
※駐車する際は危険ですので、左右のストッパーをかけて下さい。



バック取り外し時

折りたたみ時

最大94.5cmまで上がります。

歩行イメージ

タクト



■ブレーキ・駐車ストッパー ■アルミフレーム ■耐荷重100kg(バック耐荷重10kg)

¥35,000(非課税)

品番 HX-410SG JANコード 4968501-920608

オシャレでコンパクトな歩行車!
高さ調節機能付きでスグレモノ!

コンパクトで安定した設計。
取り外しが出来るショルダーバッグ付きで、バッグとしてもご利用出来ます。

仕様

カラー	グレー
サイズ	W60(25)×D67.5(67.5)×H77~94.5(77)cm ()は折りたたみ時 ※高さは8段階
ハンドル幅	内寸41cm
座面高	54cm
座面幅	40cm
座面奥行	23cm
袋寸法	W33.5×D8×H32cm
車輪	8インチ
重量	8.4kg
耐荷重	100kg
主材質	フレーム(アルミ)、座面(PE・PVC)、袋(ナイロン・PVC)、車輪(PU)

歩行車 アレグロ



HX-385BD
(ブラウンドット)
TAIS:00690-000055



黄色いボタンを押すと開閉ができます。



ブレーキレバーを握るとブレーキがかかります。下に下げると駐車ストッパーがかかります。
※駐車する際は危険ですので、左右のストッパーをかけて下さい。



HX-385ND
(ネイビードット)

バック取り外し時

座面を上げた歩行イメージ

折りたたみ時

シートカラー



ブラウンドット(BD)



ネイビードット(ND)

アレグロ



■ブレーキ・駐車ストッパー ■アルミフレーム ■耐荷重100kg

¥29,000(非課税)

品番 HX-385BD ブラウンドット HX-385ND ネイビードット JANコード HX-385BD 4968501-925306 HX-385ND 4968501-925207

安心設計で歩行を楽しむ
アレグロが新登場!

座面を上げれば車体に近づけた歩行ができます。
バッグが取り外し可能。手提げバッグとしてもご利用出来ます。

仕様

カラー	ブラウンドット、ネイビードット
サイズ	W59(59)×D59(36)×H78~87(84)cm ()は折りたたみ時 ※高さは4段階
ハンドル幅	内寸38.5cm
座面高	43.5cm
座面幅	36cm
座面奥行	31cm
袋寸法	(大)W33×D13.5×H31cm (小)W23×D7×H14.5cm
車輪	7インチ
重量	6.0kg
耐荷重	100kg
主材質	フレーム(アルミ)、座面(ナイロン)、袋(ナイロン)、車輪(EVA)

Walker ~ウォーカー~

アルミフレームを採用。軽量で丈夫、使い勝手の良い歩行器

本体にアルミフレームを採用し、軽量化しました。車で持ち運んだり、収納するのに便利な折りたたみ式です。



HK-100
TAIS:00690-00032

HK-100 (固定型)

¥13,500 (非課税)

品番 HK-100 JANコード 4968501-886904

■仕様

サイズ	W58(59)×D44(11)×H70~80(71)cm 後方60()折りたたみ時 高さは5段階調節(2.5cm間隔)
先ゴムサイズ	22φ
重量	2.2kg
主材質	本体(アルミ)、グリップ(PVC)、先ゴム(合成ゴム)、その他樹脂部(PE)



HKM-100
TAIS:00690-00046

HKM-100 (固定型・ミニタイプ)

¥13,500 (非課税)

品番 HKM-100 JANコード 4968501-911804

■仕様

サイズ	W48.5(48.5)×D44(12)×H65~75(66)cm 後方49()折りたたみ時 高さは5段階調節(2.5cm間隔)
先ゴムサイズ	22φ
重量	2.1kg
主材質	本体(アルミ)、グリップ(PVC)、先ゴム(合成ゴム)、その他樹脂部(PE)



HK-200
TAIS:00690-00033

HK-200 (交互型)

¥13,500 (非課税)

品番 HK-200 JANコード 4968501-887000

■仕様

サイズ	W56(56.5)×D44(12)×H70~80(72)cm 後方56()折りたたみ時 高さは5段階調節(2.5cm間隔)
先ゴムサイズ	22φ
重量	2.6kg
主材質	本体(アルミ)、グリップ(PVC)、先ゴム(合成ゴム)、その他樹脂部(PE)



HKM-200
TAIS:00690-00047

HKM-200 (交互型・ミニタイプ)

¥13,500 (非課税)

品番 HKM-200 JANコード 4968501-912207

■仕様

サイズ	W47(47)×D43.5(12)×H65~75(67)cm 後方48()折りたたみ時 高さは5段階調節(2.5cm間隔)
先ゴムサイズ	22φ
重量	2.5kg
主材質	本体(アルミ)、グリップ(PVC)、先ゴム(合成ゴム)、その他樹脂部(PE)



HK-110
TAIS:00690-00034

HK-110 (固定型・前輪固定キャスター付)

¥18,500 (非課税)

品番 HK-110 JANコード 4968501-887208

■仕様

サイズ	W58(63)×D49(10.5)×H78~88(80)cm 後方60.5()折りたたみ時 高さは5段階調節(2.5cm間隔)
先ゴムサイズ	22φ
重量	2.5kg
主材質	本体(アルミ)、グリップ(PVC)、先ゴム(合成ゴム)、キャスター・後脚ストッパー部(ナイロン)、その他樹脂部(PE)



HK-120
TAIS:00690-00035

HK-120 (固定型・前輪自在キャスター付)

¥19,500 (非課税)

品番 HK-120 JANコード 4968501-887307

■仕様

サイズ	W60(65)×D49.5(10.5)×H77.5~87.5(79)cm 後方60.5()折りたたみ時 高さは5段階調節(2.5cm間隔)
先ゴムサイズ	22φ
重量	2.8kg
主材質	本体(アルミ)、グリップ(PVC)、先ゴム・キャスター(合成ゴム)、後脚ストッパー部(ナイロン)、その他樹脂部(PE)

オプション ※固定型歩行器のみに使用可能。

65mm固定キャスター1本(前脚用)

¥1,800 (税抜) 130g

品番 PHK-1 JANコード 4968501-887406

■仕様

主材質 本体(アルミ)、キャスター(ナイロン)

※高さが変わるので注意が必要です。

70mm自在キャスター1本(前脚用)

¥2,300 (税抜) 280g

品番 PHK-2 JANコード 4968501-887505

■仕様

主材質 本体(アルミ)、キャスター(合成ゴム)

※高さが変わるので注意が必要です。

後脚ストッパー1本

¥1,800 (税抜) 200g

品番 PHK-3 JANコード 4968501-887604

■仕様

主材質 本体(アルミ)、ストッパー(ナイロン)

歩行器の使用方法

歩行イメージ(固定型)

歩行イメージ(交互型)

調節・使用方法

解除装置の
プッシュボタン

カチッ

開き方 左右のグリップを解除装置のプッシュボタンがカチッというところまで開いてください。

閉じ方 解除装置のプッシュボタンを押しながら閉じてください。

オプション部品取付け方法

オプション取付時は、プッシュボタンがカチッというところまで入れ、4脚全てが同じ高さになるように調節してください。プッシュボタン式ですので取付が簡単です。

カチッ



TAIS:00690-000009

アルミ製松葉杖(S・M・L)

■アルミ製支柱

¥4,400 (非課税)

品番	MT-S (S)	JANコード	MT-S 4968501-851216
	MT-M (M)		MT-M 4968501-851117
	MT-L (L)		MT-L 4968501-851018

松葉杖を選ぶ目安は、身長から約40cmを引いた長さが目安です。個人差があるので、松葉杖を使うときは専門家のアドバイスを受け、身体にあったものを選んで下さい。

■仕様

カラー	つや消しシルバー
長さ	【S】90~110cm 9段階調節(2.5cm間隔) 【M】110~130cm 9段階調節(2.5cm間隔) 【L】130~150cm 9段階調節(2.5cm間隔)
脇下	【S】20.5~35.7cm 5段階調節(3.8cm間隔) 【M】35.4~50.6cm 5段階調節(3.8cm間隔) 【L】42.4~57.6cm 5段階調節(3.8cm間隔)
杖先ゴム	22φ(TG-22GR/P47)
重量	【S】800g 【M】870g 【L】950g
材質	支柱(アルミ)、先ゴム(合成ゴム)、 脇当て・握り部(ウレタン)



LC-S
TAIS:00690-000015

LC-M
TAIS:00690-000016

ロフトランドクラッチ(S・M)

■アルミ製支柱

¥6,500 (非課税)

品番	LC-S (S)	JANコード	LC-S 4968501-852510
	LC-M (M)		LC-M 4968501-852619

■仕様

カラー	つや消しシルバー
カフグリップ	【S】21.5~26.5cm 3段階調節 【M】24.5~32cm 4段階調節
グリップ~杖先	【S】52~74.5cm 10段階調節 【M】68.5~91cm 10段階調節
杖先ゴム	22φ(TG-22GR/P47)
重量	【S】620g 【M】655g
材質	支柱(アルミ)、先ゴム(合成ゴム)

杖先 替えゴム

¥400 (税抜)

品番	TG-22GR
JANコード	4968501-852398

■仕様

カラー	グレー
対応サイズ	22φ



※1個入り

ステッキ(2段階4点)

Stick

使う方に合せて、
右利き用・左利き用と切り替えができます。

グリップ部分が2段あって立ち上がりがラクなのが2段階4点支柱杖の特長です。

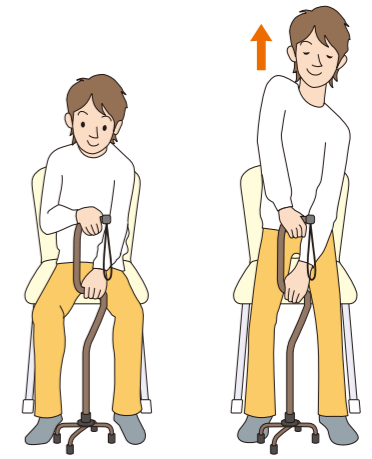

OT-32BR
(ブラウン)

OT-31BR
(ブラウン)【ショートタイプ】

OT-31PK
(ピンク)【ショートタイプ】

TAIS:00690-000039

2段階4点支柱杖

■アルミ製支柱

¥6,400 (非課税)

品番	OT-32BR ブラウン
	OT-31BR ブラウン(ショートタイプ)
	OT-31PK ピンク(ショートタイプ)

JANコード	OT-32BR 4968501-890604
	OT-31BR 4968501-898501
	OT-31PK 4968501-898709

■仕様

カラー	ブラウン、ピンク ※ピンクはショートタイプのみ
長さ	84.5~97cm 【ショートタイプ】73~85.5cm 6段階調節(2.5cm間隔)
脚サイズ	15×21cm
杖先ゴム	13φ(TG-13BK/P50)
重量	約900g 【ショートタイプ】約840g
主材質	支柱(アルミ)、脚(スチール)、グリップ(ウレタン)



OT-37PG
(紫花柄)

OT-38MG
(猫柄)

軽量タイプ

■アルミ製支柱

(紫花柄) ¥9,800 (非課税)

(猫柄) ¥10,800 (非課税)

品番	OT-37PG 紫花柄	JANコード	OT-37PG 4968501-869402
	OT-38MG 猫柄		OT-38MG 4968501-876004

■仕様

カラー	紫花柄、猫柄
長さ	73~83cm 5段階調節(2.5cm間隔)
脚サイズ	【紫花柄】16×22cm 【猫柄】16.2×22.2cm
杖先ゴム	15φ(DD-15BK/P50)
重量	【紫花柄】約600g 【猫柄】約545g
主材質	支柱・脚(アルミ)、グリップ(ウレタン)

ステッキ(4点支柱)

Stick

使う方に合わせて、
右利き用・左利き用と切り替えができます。



テーパーグリップ
グリップ表面はシボ加工
がしてあり、滑りにくく
なっています。

アルミ製 4点支柱杖 30シリーズ

■アルミ製支柱

¥5,900(非課税)

品番	AQ-30BL ブルー	JANコード	AQ-30BL 4968501-937255
	AQ-30OR オレンジ		AQ-30OR 4968501-937309
	AQ-30BR ブラウン		AQ-30BR 4968501-937409

■仕様

カラー	ブルー、オレンジ、ブラウン
長さ	64.5~87cm 10段階調節(2.5cm間隔)
脚サイズ	15×21cm
杖先ゴム	13φ(TG-13BK/P50)
重量	約850g
主材質	支柱・脚(アルミ)、グリップ(PVC)



アルミ製 4点支柱杖 50シリーズ

■アルミ製支柱

¥7,980(非課税)

品番	OT-500 白花柄	JANコード	OT-500 4968501-896507
	OT-501 青花柄		OT-501 4968501-863059
	OT-502 赤花柄		OT-502 4968501-863141
	OT-505 ブラウン		OT-505 4968501-906107

■仕様

カラー	白花柄、青花柄、赤花柄、ブラウン
長さ	64.5~87cm 10段階調節(2.5cm間隔)
脚サイズ	19×16cm
杖先ゴム	13φ(DD-13BK/P50)
重量	約600g
主材質	支柱・脚(アルミ)、グリップ(PVC)

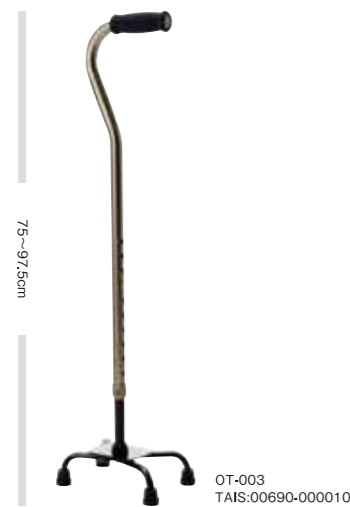

アルミ製 4点支柱杖

■アルミ製支柱

¥5,900(非課税)

品番	OT-003	JANコード	4968501-850394
----	--------	--------	----------------

■仕様

カラー	つや消しシルバー
長さ	75~97.5cm 10段階調節(2.5cm間隔)
脚サイズ	15×21cm
杖先ゴム	13φ(TG-13BK/P50)
重量	約800g
主材質	支柱(アルミ)、脚(スチール)、グリップ(ウレタン)



グリップは握りやすいスリムネックタイプを採用。



脚部は競技用自転車のフレーム技術を生かし、パイプを流線型にし、より強度の高い加工にしております。

スリムネックカーボン 4点支柱杖

■カーボン製支柱

¥16,000(非課税)

品番	C4-1RE 赤花柄	JANコード	C4-1RE 4968501-877308
	C4-1DE デニム赤		C4-1DE 4968501-877407
	C4-1BK 格子柄黒		C4-1BK 4968501-877506

■仕様

カラー	赤花柄、デニム赤、格子柄黒
長さ	61~86.5cm 11段階調節(2.55cm間隔)
杖先ゴム	15φ(DD-15BK/P50)
重量	約390g
主材質	グリップ・支柱・脚部(カーボン)

業界最軽量390g。
下部フレームは上部フレームと同じ柄にし、
一体感のあるデザインとなっております。

4点杖先 替えゴム

¥400(税抜)

品番	TG-13BK
JANコード	4968501-852428

■仕様

カラー	ブラック
対応サイズ	13φ



4点杖先 替えゴム

¥400(税抜)

品番	DD-13BK
JANコード	4968501-872822

■仕様

カラー	ブラック
対応サイズ	13φ



4点杖先 替えゴム

¥400(税抜)

品番	DD-15BK
JANコード	4968501-872921

■仕様

カラー	ブラック
対応サイズ	15φ



ステッキ

カーボンステッキ



お洒落で軽量、強靱な
カーボンファイバー製
ステッキ登場。

S すべての取り扱いカーボンステッキは、
「消費生活用製品安全法」に基づいたSGマーク付き。
厳しい条件のもとで安全性が追求されている製品です。

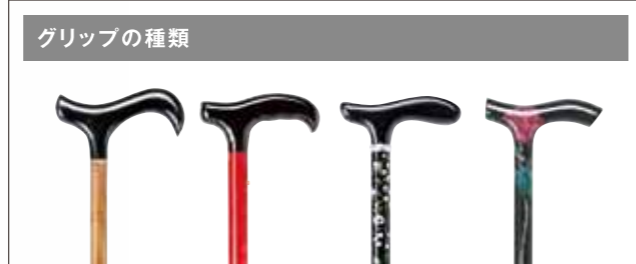

16φ杖先 替えゴム(標準仕様)

※ツートンカーボンステッキ除く。※他の16φの替えゴムも対応可能です。

¥500(税抜)

品番 DDC-16BK JANコード 4968501-872624



19φ杖先 替えゴム(標準仕様)

¥500(税抜)

品番 DDC-19BK JANコード 4968501-872723



強く、軽く、お洒落

オールカーボン製の グリップ一体成型

カーボンファイバーは、航空機やレーシングカー
といった高度な機械、ゴルフのクラブやスキー
のストックといったスポーツ分野で用いられる非
常に強く、軽い素材です。
強度、デザインなどあらゆる面を考慮し、グリップ、
シャフトともオールカーボン製の一体成型を
採用しました。※一部一体成型ではない商品がございます。



継ぎ目のないお洒落な
グリップ一体成型

全22種類のデザイン

豊富なシャフトデザインが 個性を演出します

グリップ(持ち手)は、手に合わせたゆるやかな
曲線のデザイン。使いやすいのはもちろん、高
級感を演出しています。
また、カーボンに天然の樹皮を巻き付けたタイ
プやオリジナルの柄など豊富なシャフトデザ
インをご用意いたしました。

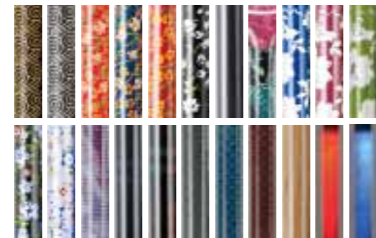

カーボン製で軽量。携帯もラクラク

コンパクトで便利な 折りたたみタイプも

使わないときはコンパクトに出来る折りたたみ
タイプも取り揃えています。お客様の用途に合
わせてお選び下さい。



天然の胡桃(くるみ)の木の樹皮を巻きつけた
折りたたみカーボンステッキ(WJJ5T)

伸縮 ¥13,000(税抜)



折りたたみ ¥14,000(税抜)



仕様

※ツートンカーボンステッキは一体成型ではありません。棒状つえ

タイプ	品番	品名	長さ(cm)	重さ	杖先ゴム	JANコード
伸縮 7段階調節	CAS-20GL	伸縮 カーボンステッキ スクロールゴールド	72.5~89.5	220g	16φ	4968501-927409
	CAS-20SV	伸縮 カーボンステッキ スクロールシルバー	72.5~89.5	220g	16φ	4968501-927508
	CAS-50RE	伸縮 和柄カーボンステッキ 赤花柄	72.5~89.5	220g	16φ	4968501-876301
	CAS-50NV	伸縮 和柄カーボンステッキ 紺花柄	72.5~89.5	220g	16φ	4968501-876400
	CAS-30RE	伸縮 ツートンカーボンステッキ 赤花柄	72.5~89.5	220g	16φ	4968501-922107
	CAS-30BK	伸縮 ツートンカーボンステッキ 黒花柄	72.5~89.5	220g	16φ	4968501-922206
	CAS-30BC	伸縮 ツートンカーボンステッキ 黒格子	72.5~89.5	220g	16φ	4968501-922305
	WEJ217-805	伸縮 カーボンステッキ ローズ	72.5~89.5	200g	16φ	4968501-867101
折りたたみ 5段階調節	CFS-20GL	折りたたみ カーボンステッキ スクロールゴールド	75.0~85.0	240g	16φ	4968501-927607
	CFS-20SV	折りたたみ カーボンステッキ スクロールシルバー	75.0~85.0	240g	16φ	4968501-927706
	CFS-50RE	折りたたみ 和柄カーボンステッキ 赤花柄	75.0~85.0	230g	16φ	4968501-876509
	CFS-50NV	折りたたみ 和柄カーボンステッキ 紺花柄	75.0~85.0	230g	16φ	4968501-876608
	CFS-30RE	折りたたみ ツートンカーボンステッキ 赤花柄	75.0~85.0	240g	16φ	4968501-922404
	CFS-30BK	折りたたみ ツートンカーボンステッキ 黒花柄	75.0~85.0	240g	16φ	4968501-922503
	CFS-30BC	折りたたみ ツートンカーボンステッキ 黒格子	75.0~85.0	240g	16φ	4968501-922602
	WEJ517-805	折りたたみ カーボンステッキ ローズ	75.0~85.0	220g	16φ	4968501-867002

ステッキ

ステッキ カーボンステッキ

伸 縮 ¥13,000 (税抜)



折りたたみ ¥14,000 (税抜)



■仕様

タイプ	品番	品名	長さ(cm)	重さ	杖先ゴム	JANコード	
伸縮 7段階調節	WEJ2393	伸縮 カーボンステッキ 青花柄	72.5~89.5	220g	16φ	4968501-871504	
	WEJ2742	伸縮 カーボンステッキ 赤花柄	72.5~89.5	220g	16φ	4968501-871405	
	WEJ2873	伸縮 カーボンステッキ オリーブ花柄	72.5~89.5	220g	16φ	4968501-927805	
	WSJ217-50	伸縮 カーボンステッキ ミッドナイトフラワー	72.5~89.5	220g	16φ	4968501-874703	
	WSJ2740-50	伸縮 カーボンステッキ ラベンダー	72.5~89.5	220g	16φ	4968501-874802	
	WJJ2339	伸縮 カーボンステッキ デニム赤	74.0~91.0	210g	16φ	4968501-866906	
	WJJ2587	伸縮 カーボンステッキ 生地巻きチェック 黒	74.0~91.0	210g	16φ	4968501-867408	
	WJJ2585	伸縮 カーボンステッキ 生地巻きチェック 赤	74.0~91.0	210g	16φ	4968501-867200	
	折りたたみ 5段階調節	WEJ5393	折りたたみ カーボンステッキ 青花柄	75.0~85.0	230g	16φ	4968501-871702
		WEJ5742	折りたたみ カーボンステッキ 赤花柄	75.0~85.0	230g	16φ	4968501-871603
WEJ5873		折りたたみ カーボンステッキ オリーブ花柄	75.0~85.0	230g	16φ	4968501-927904	
WSJ517-50		折りたたみ カーボンステッキ ミッドナイトフラワー	75.0~85.0	230g	16φ	4968501-874901	
WSJ5740-50		折りたたみ カーボンステッキ ラベンダー	75.0~85.0	230g	16φ	4968501-875021	
WJJ5339		折りたたみ カーボンステッキ デニム赤	75.5~85.5	230g	16φ	4968501-866807	
WJJ5587		折りたたみ カーボンステッキ 生地巻きチェック 黒	75.5~85.5	240g	16φ	4968501-867507	
WJJ5585		折りたたみ カーボンステッキ 生地巻きチェック 赤	75.5~85.5	240g	16φ	4968501-867309	



伸 縮 ¥13,000 (税抜)



折りたたみ ¥14,000 (税抜)



■仕様

タイプ	品番	品名	長さ(cm)	重さ	杖先ゴム	JANコード	
伸縮 7段階調節	WJJ2407	伸縮 カーボンステッキ 格子柄 黒	74.0~91.0	220g	16φ	4968501-866500	
	WJJ2504	伸縮 カーボンステッキ 格子柄 青	74.0~91.0	220g	16φ	4968501-866708	
	WJJ2505	伸縮 カーボンステッキ 格子柄 赤	74.0~91.0	220g	16φ	4968501-866609	
	WJJ2T	伸縮 カーボンステッキ 胡桃(くるみ)	74.0~91.0	210g	16φ	4968501-865701	
	GAS-10RE	伸縮 光るステッキ「オリオン」 レッド ※材質/グリップ:カーボン、シャフト:グラスファイバー ※[付属]単四乾電池1本	72.5~89.5	270g	16φ	4968501-876745	
	GAS-10BL	伸縮 光るステッキ「オリオン」 ブルー ※材質/グリップ:カーボン、シャフト:グラスファイバー ※[付属]単四乾電池1本	72.5~89.5	270g	16φ	4968501-876851	
	WEE2407	伸縮 カーボンステッキ 格子柄 黒	77.0~94.0	270g	19φ	4968501-868221	
	WEE2T	伸縮 カーボンステッキ 胡桃(くるみ)	77.0~94.0	270g	19φ	4968501-868306	
	折りたたみ 5段階調節	WJJ5407	折りたたみ カーボンステッキ 格子柄 黒	75.5~85.5	240g	16φ	4968501-866203
		WJJ5504	折りたたみ カーボンステッキ 格子柄 青	75.5~85.5	240g	16φ	4968501-866401
WJJ5505		折りたたみ カーボンステッキ 格子柄 赤	75.5~85.5	240g	16φ	4968501-866302	
WJJ5T		折りたたみ カーボンステッキ 胡桃(くるみ)	75.5~85.5	230g	16φ	4968501-866005	



光るステッキ ¥16,000 (税抜)



暗い夜道もこれで安心!!
光るステッキ「オリオン」

※シャフト部分はグラスファイバー製です。
※この商品は、一体成型ではありません。

シャフトの太いタイプもご用意しております

※伸縮タイプのみ

英国紳士の風合い
安定性が良く、
しっかりとふんばりがききます。

※光るステッキ「オリオン」は一体成型ではありません。 棒状つえ

ステッキ Stick



FS-101YF
イエローフラワー

収納袋付き

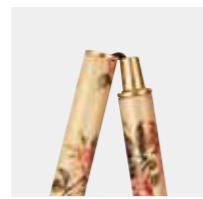

継ぎ目がとてもキレイな
ベンシル型ジョイント



FS-101RF
ローズフラワー

収納袋付き



FS-120PF
ピンクフラワー

収納袋付き

生地巻きステッキ (折りたたみ・細身)



■アルミ製支柱

¥10,000 (税抜)

品番	FS-101YF FS-101RF FS-120PF	イエローフラワー ローズフラワー ピンクフラワー	JANコード	FS-101YF FS-101RF FS-120PF	4968501-874208 4968501-874307 4968501-874161
----	----------------------------------	--------------------------------	--------	----------------------------------	--

■仕様

カラー	イエローフラワー、ローズフラワー、ピンクフラワー
長さ	72.5~80cm (伸縮4段階調節2.5cm間隔) 折りたたみ時約25cm
杖先ゴム	16φ (DD-16BR/P63)
重量	約290g
材質	支柱(アルミ)、握り部(楓)、 ストラップ(ナイロン)、収納袋(ナイロン)



FS-201RF
ローズフラワー

収納袋付き

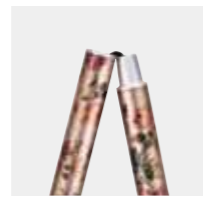

継ぎ目がとてもキレイな
ベンシル型ジョイント

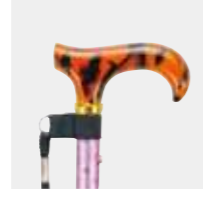

アクリルグリップ仕様で
高級感を演出!

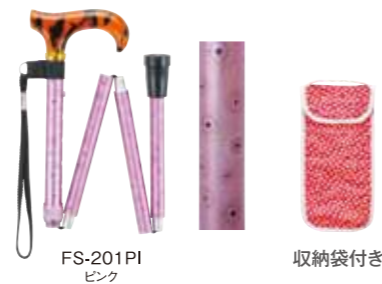

FS-201PI
ピンク

収納袋付き

ドレスステッキ (折りたたみ・細身)



■アルミ製支柱

¥12,000 (税抜)

品番	FS-201RF FS-201PI	ローズフラワー ピンク	JANコード	FS-201RF FS-201PI	4968501-877100 4968501-877209
----	----------------------	----------------	--------	----------------------	----------------------------------

■仕様

カラー	ローズフラワー、ピンク
長さ	74~84cm (伸縮5段階調節2.5cm間隔) 折りたたみ時約24cm
杖先ゴム	16φ (DD-16BK/P63)
重量	約310g
主材質	支柱(アルミ)、握り部(アクリル)、 ストラップ(ナイロン)、収納袋(ナイロン)

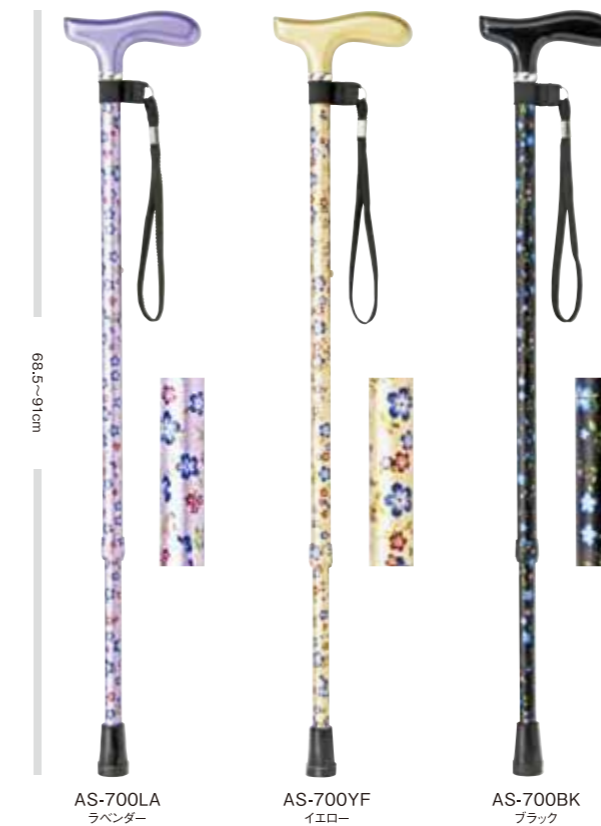

AS-700LA
ラベンダー

AS-700YF
イエロー

AS-700BK
ブラック



FS-700LA
ラベンダー

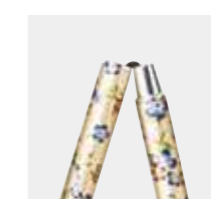

継ぎ目がとてもキレイな
ベンシル型ジョイント



FS-700YF
イエロー

FS-700BK
ブラック

エレガントステッキ (伸縮・細身)



■アルミ製支柱

¥8,200 (税抜)

品番	AS-700LA AS-700YF AS-700BK	ラベンダー イエロー ブラック	JANコード	AS-700LA AS-700YF AS-700BK	4968501-873409 4968501-873508 4968501-873621
----	----------------------------------	-----------------------	--------	----------------------------------	--

エレガントステッキは
上品な花柄をモチーフに仕上げました。

■仕様

カラー	ラベンダー、イエロー、ブラック
長さ	68.5~91cm (伸縮10段階調節2.5cm間隔)
杖先ゴム	16φ (DD-16BK/P63)
重量	約230g
材質	支柱(アルミ)、握り部(楓)、ストラップ(ナイロン)

エレガントステッキ (折りたたみ・細身)



■アルミ製支柱

¥8,800 (税抜)

品番	FS-700LA FS-700YF FS-700BK	ラベンダー イエロー ブラック	JANコード	FS-700LA FS-700YF FS-700BK	4968501-873706 4968501-873805 4968501-873928
----	----------------------------------	-----------------------	--------	----------------------------------	--



収納袋付き

■仕様

カラー	ラベンダー、イエロー、ブラック
長さ	75.5~85.5cm (伸縮5段階調節2.5cm間隔) 折りたたみ時約27cm
杖先ゴム	16φ (DD-16BK/P63)
重量	約295g
材質	支柱(アルミ)、握り部(楓)、 ストラップ(ナイロン)、収納袋(ナイロン)

ステッキ Stick

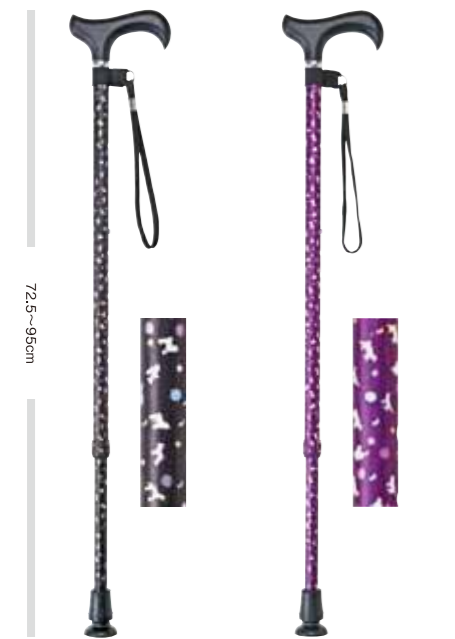

ADOG-01BK
犬柄ブラック

ACAT-01MG
猫柄パープル



FDOG-01BK
犬柄ブラック

FCAT-01MG
猫柄パープル

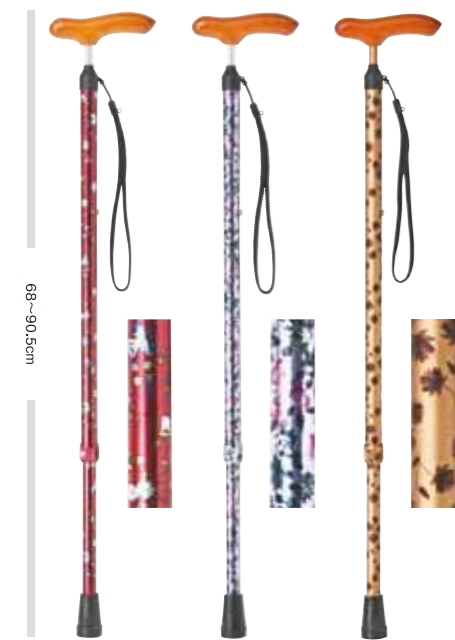

AS-150RE
レッド

AS-150PU
パープル

AS-150BR
ブラウンリーフ

犬柄ステッキ・猫柄ステッキ (伸縮・細身)



■アルミ製支柱

¥7,900 (税抜)

品番 ADOG-01BK 犬柄ブラック
ACAT-01MG 猫柄パープル
JANコード ADOG-01BK 4968501-873027
ACAT-01MG 4968501-873102

犬柄ステッキ・猫柄ステッキ (折りたたみ・細身)



■アルミ製支柱

¥8,500 (税抜)

品番 FDOG-01BK 犬柄ブラック
FCAT-01MG 猫柄パープル
JANコード FDOG-01BK 4968501-873225
FCAT-01MG 4968501-873300



収納袋付き



ピタッと地面に密着型 (伸縮・折りたたみ) 犬・猫柄ステッキは標準装備になります。



継ぎ目がとてもキレイなペンシル型ジョイント

かわいい、犬・猫柄のステッキです。

■仕様

カラー	犬柄ブラック、猫柄パープル
長さ	【伸縮】72.5~95cm (伸縮10段階調節2.5cm間隔) 【折りたたみ】79~86.5cm (伸縮4段階調節2.5cm間隔) 折りたたみ時約25cm
杖先ゴム	16φ (DDP-16BK / P63)
重量	【伸縮】約235g 【折りたたみ】約295g
材質	支柱 (アルミ)、握り部 (楓)、ストラップ (ナイロン) 折りたたみ: 収納袋 (ナイロン)

スリムネックステッキ (伸縮・細身)



■アルミ製支柱

¥6,800 (税抜)

品番 AS-150RE レッド
AS-150PU パープル
AS-150BR ブラウンリーフ
JANコード AS-150RE 4968501-875809
AS-150PU 4968501-875908
AS-150BR 4968501-874406

■仕様

カラー	レッド、パープル、ブラウンリーフ
長さ	68~90.5cm (伸縮10段階調節2.5cm間隔)
杖先ゴム	16φ (DD-16BK / P63)
重量	約220g
材質	支柱 (アルミ)、握り部 (楓)、ストラップ (ナイロン)



グリップの支柱部分がスリムな作りになっておりとても握りやすい形状になっております



AS-60BK
黒小花

FS-60BK
黒小花

AS-60RE
赤小花

FS-60RE
赤小花

伸縮ステッキ AS-60 (伸縮・細身)



■アルミ製支柱

¥5,800 (税抜)

品番 AS-60BK 黒小花 JANコード AS-60BK 4968501-868900
AS-60RE 赤小花 AS-60RE 4968501-869006

折りたたみステッキ FS-60 (折りたたみ・細身)



■アルミ製支柱

¥6,500 (税抜)

品番 FS-60BK 黒小花
FS-60RE 赤小花
JANコード FS-60BK 4968501-869105
FS-60RE 4968501-869204



収納袋付き

■仕様

カラー	黒小花、赤小花
長さ	【伸縮】70.5~93cm (伸縮10段階調節2.5cm間隔) 【折りたたみ】73~83cm (伸縮5段階調節2.5cm間隔) 折りたたみ時約27cm
杖先ゴム	16φ (DD-16BK / P63)
重量	【伸縮】約220g 【折りたたみ】約250g
材質	支柱 (アルミ)、握り部 (楓)、ストラップ (ナイロン) 折りたたみ: 収納袋 (PP・ナイロン)



AS-80BL
青花柄

FS-80BL
青花柄

AS-80RE
赤花柄

FS-80RE
赤花柄

SKステッキ AS-80 (伸縮・細身)



■アルミ製支柱

¥5,800 (税抜)

品番 AS-80BL 青花柄 JANコード AS-80BL 4968501-871900
AS-80RE 赤花柄 AS-80RE 4968501-871801

SKステッキ FS-80 (折りたたみ・太身)



■アルミ製支柱

¥6,500 (税抜)

品番 FS-80BL 青花柄 JANコード FS-80BL 4968501-872105
FS-80RE 赤花柄 FS-80RE 4968501-872006

■仕様

カラー	青花柄、赤花柄
長さ	【伸縮】68~90.5cm (伸縮10段階調節2.5cm間隔) 【折りたたみ】75~85cm (伸縮5段階調節2.5cm間隔) 折りたたみ時約28.5cm
杖先ゴム	【伸縮】16φ 青花柄 (DD-16BK / P63)、赤花柄 (DD-16BR / P63) 【折りたたみ】19φ 青花柄 (DD-19BK / P63)、赤花柄 (DD-19BR / P63)
重量	【伸縮】約250g 【折りたたみ】約310g
材質	支柱 (アルミ)、握り部 (楓)、ストラップ (ナイロン)

※これらの商品に収納袋は付いていません。

ステッキ
充実ステッキ



充実ステッキ AS-70
(伸縮・細身)



■アルミ製支柱

¥6,900 (税抜)

品番 AS-70GR ベイズリーグリーン
AS-70RE フラワーレッド
AS-70BG サライベージュ

JANコード AS-70GR 4968501-865176
AS-70RE 4968501-865343
AS-70BG 4968501-865206

■仕様

カラー	ベイズリーグリーン、フラワーレッド、サライベージュ
長さ	68.5~91cm (伸縮10段階調節2.5cm間隔)
杖先ゴム	16φ (DD-16BK/P63)
重量	約230g
材質	支柱(アルミ)、握り部(楓)



充実ステッキ FS-70
(折りたたみ・細身)



■アルミ製支柱

¥7,500 (税抜)

品番 FS-70GR ベイズリーグリーン
FS-70RE フラワーレッド
FS-70BG サライベージュ

JANコード FS-70GR 4968501-907173
FS-70RE 4968501-906954
FS-70BG 4968501-907005

■仕様

カラー	ベイズリーグリーン、フラワーレッド、サライベージュ
長さ	72.5~82.5cm (伸縮5段階調節2.5cm間隔) 折りたたみ時約26cm
杖先ゴム	16φ (DD-16BK/P63)
重量	約250g
材質	支柱(アルミ)、握り部(楓)、収納袋(ナイロン)



収納袋付き

充実ステッキシリーズのこだわり

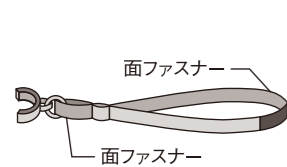

ストラップには、面ファスナーが付いています。



杖ストラップ使用方法

ストラップを使って、杖をいす等に固定できます。
※この時倒れてこないように、しっかりと面ファスナーで固定してください。

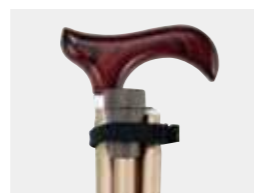

ストラップで固定可能

折りたたみ杖は折りたたんだ状態のままストラップで固定できます。



質感のあるサテン仕上げ

パイプ表面をサテン仕上げにすることで飽きのこない高級感のある仕上がりになっています。



充実ステッキ AS-10
(伸縮・カラー)



■アルミ製支柱

¥5,800 (税抜)

品番 AS-10BK ブラック
AS-10BR ブラウン
AS-10BL ブルー
AS-10MG マゼンダ
AS-10WF 白花柄
AS-10YF 黄花柄
AS-10KF 黒花柄

JANコード AS-10BK 4968501-863929
AS-10BR 4968501-864001
AS-10BL 4968501-864155
AS-10MG 4968501-864308
AS-10WF 4968501-868702
AS-10YF 4968501-928208
AS-10KF 4968501-928307

■仕様

カラー	ブラック、ブラウン、ブルー、マゼンダ、白花柄、黄花柄、黒花柄
長さ	67.5~90cm (伸縮10段階調節2.5cm間隔)
杖先ゴム	16φ ブラック(TG-16BK/P63)、他カラー(TG-16BR/P63)
重量	約275g
材質	支柱(アルミ)、握り部(けやき)



充実ステッキ FS-10
(折りたたみ・細身)



■アルミ製支柱

¥6,400 (税抜)

品番 FS-10BK ブラック
FS-10BR ブラウン
FS-10BL ブルー
FS-10MG マゼンダ
FS-10WF 白花柄
FS-10YF 黄花柄
FS-10KF 黒花柄

JANコード FS-10BK 4968501-863325
FS-10BR 4968501-863400
FS-10BL 4968501-863554
FS-10MG 4968501-863707
FS-10WF 4968501-868801
FS-10YF 4968501-926600
FS-10KF 4968501-926501

■仕様

カラー	ブラック、ブラウン、ブルー、マゼンダ、白花柄、黄花柄、黒花柄
長さ	74.5~82cm (伸縮4段階調節2.5cm間隔) 折りたたみ時約26cm
杖先ゴム	16φ ブラック(TG-16BK/P63)、他カラー(TG-16BR/P63)
重量	約270g
材質	支柱(アルミ)、握り部(けやき)、収納袋(ナイロン)



収納袋付き

ステッキ エコノミーシリーズ

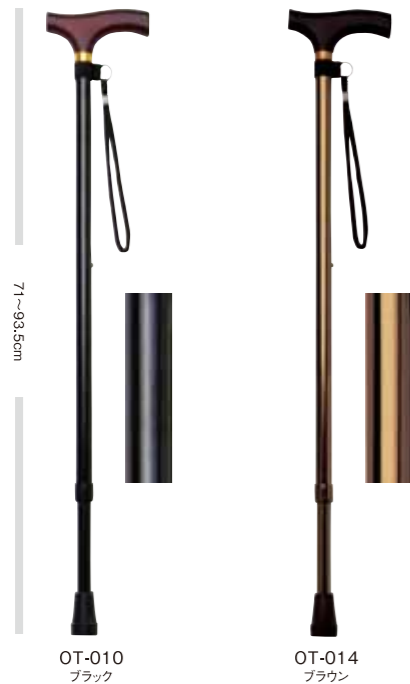

エコノミーステッキ (伸縮・細身)



■アルミ製支柱

¥3,900 (税抜)

品番	OT-010 ブラック OT-014 ブラウン	JANコード	OT-010 4968501-850028 OT-014 4968501-857904
----	----------------------------	--------	--

■仕様

カラー	ブラック、ブラウン
長さ	71~93.5cm(伸縮10段階調節2.5cm間隔)
杖先ゴム	16φ ブラック(TG-16BK/P63)、ブラウン(TG-16BR/P63)
重量	約270g
材質	支柱(アルミ)、握り部(けやき)

ステッキ



エコノミーステッキ (伸縮・太身)



■アルミ製支柱

¥3,000 (税抜)

品番	OT-004 ブラウン OT-104 ブラック OT-002 つや消しシルバー	JANコード	OT-004 4968501-864506 OT-104 4968501-864728 OT-002 4968501-850271
----	---	--------	---

エコノミーステッキ (折りたたみ・太身)



■アルミ製支柱

¥3,000 (税抜)

品番	OT-005 ブラウン OT-009 ブラック OT-001 つや消しシルバー	JANコード	OT-005 4968501-851308 OT-009 4968501-858123 OT-001 4968501-850172
----	---	--------	---



収納袋付き

■仕様

カラー	ブラウン、ブラック、つや消しシルバー
長さ	【伸縮】73~93cm(伸縮9段階調節2.5cm間隔) 【折りたたみ】81.5~91.5cm(伸縮5段階調節2.5cm間隔) 折りたたみ時約28cm
杖先ゴム	19φ(TG-19BK/P63)
重量	【伸縮】約330g 【折りたたみ】約350g
材質	支柱(アルミ)、握り部(けやき) 折りたたみ:収納袋(PVC)

ステッキ 特殊ステッキ



安定感バツグン!
ポイントはこの脚!
実用新案申請中 意匠登録済

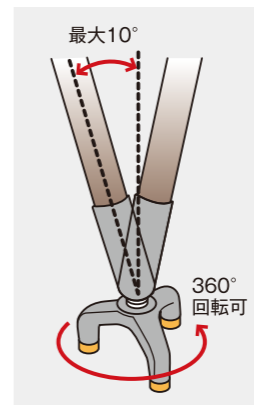

脚の部分が最大10°まで
傾くのが特長

TS-30BR ブラウン ※自立はしません
TS-30RE レッド ※自立はしません



US-50BC ブラウンチェック

US-50PC ピンクチェック

長さは3段階の調節可能 持ちやすいグリップ 傘先、杖先ゴム付

セーフティステッキ(自在型)

■アルミ製支柱

¥9,800 (税抜)

品番	TS-30BR ブラウン TS-30RE レッド	JANコード	TS-30BR 4968501-906305 TS-30RE 4968501-906244
----	-----------------------------	--------	--

クオリティ&安全性
3点で支えるから安定感抜群!

脚の部分が最大10°と柔軟に動きます。
傾斜面もしっかりととらえ、安定性にも優れています。
新しい発想から生まれたセーフティステッキをぜひご利用下さい。

■仕様

カラー	ブラウン、レッド
長さ	70~92.5cm(伸縮10段階調節2.5cm間隔)
重量	約300g
主材質	支柱(アルミ)、握り部(楓)、脚(ナイロン)

杖先 替えゴム

¥600 (税抜)

品番	TSG-3	JANコード	4968501-869907
----	-------	--------	----------------

仕様	カラー イエロー
----	----------



※3個入り

アンブレラ ステッキ

■アルミ製支柱

¥10,000 (税抜)

品番	US-50BC ブラウンチェック US-50PC ピンクチェック	JANコード	US-50BC 4968501-928000 US-50PC 4968501-928109
----	-------------------------------------	--------	--

雨が降り出したときは
引き抜いて杖と傘、
分けて使用できます



使用イメージ



傘カバー付

■仕様

カラー	ブラウンチェック、ピンクチェック
長さ	【杖内蔵時】86.5~89~91.5cm(伸縮3段階調節) 【杖のみ】85.5~88~90.5cm(伸縮3段階調節)
傘直径	104cm(広げた時の直径)
重量	約620g 【傘のみ】約370g 【杖のみ】約230g
材質	傘生地(ポリエステル)、中棒(アルミ)、骨(スチール) 杖:支柱(アルミ)、グリップ(楓)

ステッキ

ステッキ オプション

Stick Option



HP-16BK(黒) HP-16BR(茶) HP-16GR(灰) HP-16RE(赤) HP-16PU(紫)

ステッキストラップ(細身用)

¥1,500(税抜)

品番	HP-16BK 黒	JANコード	HP-16BK 4968501-918124
	HP-16BR 茶		HP-16BR 4968501-918209
	HP-16GR 灰		HP-16GR 4968501-918308
	HP-16RE 赤		HP-16RE 4968501-918445
	HP-16PU 紫		HP-16PU 4968501-918506

仕様

カラー	黒、茶、灰、赤、紫
対応杖外径サイズ	約19mm
重量	約15g
主材質	U字クリップ(ナイロン)、ヒモ(ポリウレタン)、部品(スチール)



S-10BK(黒)

楽ストラップ(細身用)

¥800(税抜)

品番	S-10BK
JANコード	4968501-889721

仕様

カラー	黒
対応杖外径サイズ	約19mm

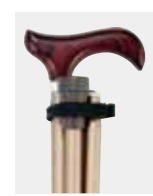

折りたたみ杖は折りたたんだ状態をそのままストラップで固定できます。



H-16BK(黒)



H-16BR(茶)

ステッキストラップ(細身・太身兼用)

¥400(税抜)

品番	H-16BK 黒
	H-16BR 茶
JANコード	H-16BK 4968501-852725
	H-16BR 4968501-875502

仕様

カラー	黒、茶
対応杖外径サイズ	約19~22mm



※1個入り

杖先 替えゴム

¥400(税抜)

品番	DD-16BK
JANコード	4968501-872228

仕様

カラー	ブラック
対応サイズ	16φ



※1個入り

杖先 替えゴム

¥400(税抜)

品番	DD-16BR
JANコード	4968501-872303

仕様

カラー	ブラウン
対応サイズ	16φ



※1個入り

杖先 替えゴム

¥400(税抜)

品番	DD-19BK
JANコード	4968501-872426

仕様

カラー	ブラック
対応サイズ	19φ



※1個入り

杖先 替えゴム

¥400(税抜)

品番	DD-19BR
JANコード	4968501-872501

仕様

カラー	ブラウン
対応サイズ	19φ



※1個入り

杖先 替えゴム

¥1,000(税抜)

品番	AG-3016
JANコード	4968501-868528

仕様

カラー	ブラック
対応サイズ	16φ



※1個入り

杖先 替えゴム

¥1,000(税抜)

品番	AG-3019
JANコード	4968501-868627

仕様

カラー	ブラック
対応サイズ	19φ



※1個入り

杖先 替えゴム

¥400(税抜)

品番	TG-16BR
JANコード	4968501-852206

仕様

カラー	ブラウン
対応サイズ	16φ



※1個入り

杖先 替えゴム

¥400(税抜)

品番	TG-16BK
JANコード	4968501-852121

仕様

カラー	ブラック
対応サイズ	16φ



※1個入り

杖先 替えゴム

¥400(税抜)

品番	TG-19BK
JANコード	4968501-852022

仕様

カラー	ブラック
対応サイズ	19φ



※1個入り

杖先 替えゴム

¥500(税抜)

品番	DDP-16BK
JANコード	4968501-875427

仕様

カラー	ブラック
対応サイズ	16φ



OTJ-11S

ステッキスタンド(組立式 11本用)

¥12,000(税抜)

品番	OTJ-11S	JANコード	4968501-877704
----	---------	--------	----------------

仕様

サイズ	W36×D28.5×H66.5cm
仕様	11本入り



OTJ-23C

ステッキスタンド(組立式 23本用)

¥15,000(税抜)

品番	OTJ-23C	JANコード	4968501-877605
----	---------	--------	----------------

仕様

サイズ	W54.5×D28.5×H66.5cm
仕様	23本入り



TP-01



使用時

未使用時

アイスピック

¥1,500(税抜)

品番	TP-01	JANコード	4968501-907203
----	-------	--------	----------------

仕様

対応サイズ	16φ、19φ
-------	---------



OTJ-01

ステッキスタンド(組立式 15本用)

¥12,000(税抜)

品番	OTJ-01	JANコード	4968501-857805
----	--------	--------	----------------

仕様

サイズ	W59×D20×H66cm
仕様	15本入り



※イメージ

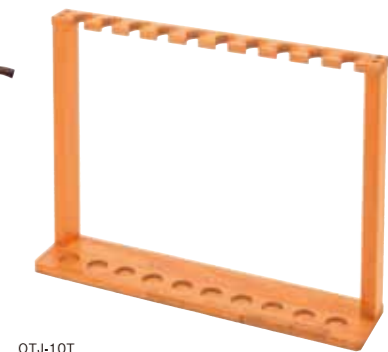

OTJ-10T

ステッキスタンド(組立式 10本用)

¥11,000(税抜)

品番	OTJ-10T	JANコード	4968501-877803
----	---------	--------	----------------

仕様

サイズ	W77×D15×H54cm
仕様	10本入り



PL-10(白)



※イメージ

ネームプレート

¥500(税抜)

品番	PL-10	JANコード	4968501-921186
----	-------	--------	----------------

仕様

カラー	白	重量	約25g
サイズ	W10×H5cm	主材質	PVC

ステッキ オプション

おでかけマスコット



※杖につけてテーブルなどに掛けることができます。※車いすやシルバーカーなどにつけて目印としてもお使いいただけます。



OM-10MC
(三毛猫)



OM-10SD
(柴犬)



OM-10SC
(サバトラ猫)



OM-10PD
(ブードル)



053459-13
(ビクルスライム)

© 1994 NAKAJIMA CORPORATION

おでかけマスコット

¥1,200(税抜)

品番	OM-10SD	柴犬
	OM-10PD	ブードル
	OM-10MC	三毛猫
	OM-10SC	サバトラ猫
	053459-13	ビクルスライム
JANコード	OM-10SD	4968501-938306
	OM-10PD	4968501-938405
	OM-10MC	4968501-938504
	OM-10SC	4968501-938603
	053459-13	4548643-053459



滑り止め

机の横に固定できる
可愛いおでかけマスコットです。

仕様

タイプ	柴犬、ブードル、三毛猫、サバトラ猫、ビクルスライム
全幅	6.5cm
全長	12cm
全高	6cm
ボールチェーン長さ	12cm
重量	25g
主材質	生地(ポリエステル)、目・鼻(ABS)、滑り止め(SBR)

ステッキ オプション

CatClip ~キャットクリップ~



※杖につけてテーブルなどに掛けることができます。※車いすやシルバーカーなどにつけて目印としてもお使いいただけます。



NC-10WB(白黒)



NC-10WH(白)



NC-10BR(茶)



キャットクリップ

¥1,200(税抜)

品番	NC-10WB	白黒	JANコード	NC-10WB	4968501-921308
	NC-10BR	茶		NC-10BR	4968501-921209
	NC-10WH	白		NC-10WH	4968501-921483

机の横に固定できる
おしゃれなキャットクリップです。

仕様

カラー	白黒、茶、白
重量	約25g
主材質	生地(ポリエステル)、クリップ(PP)、滑り止め(PVC)

ステッキ

ステッキ

バスグッズ
浴用キャリー



YC-30GR
(ライトグリーン)
TAIS:00690-000058



ソフトな座面



フットレスト跳ね上げ時



制動前輪キャスター
制動前輪キャスターは下に下げるとストッパーがかかり、上にあげるとロックが解除されます。

らくらく浴用キャリー
(固定式)

■組立式 ■ソフトな座面 ■制動前輪キャスター ■アルミフレーム ■耐荷重100kg

¥68,000 (税抜)

品番 YC-30GR JANコード 4968501-881909

ゆったり座れてしっかり身体を安定
らくらく浴用キャリー

- 座り心地の良い浴用キャリー
- 座面は柔らかいウレタンクッション
- 工具不要の簡単組み立て
- 足置きは場所をとらない収納式

■仕様

カラー	ライトグリーン
サイズ	W65×D82×H93cm
前座高	53.5cm
後座高	53cm
座面幅	40×40cm
背面サイズ	W36×H26cm
アームサポート高	14.5cm
フットサポート高	19cm
前輪	3.9インチストッパー付(左右)
後輪	13.7インチ(ノーバンク)
重量	13kg
耐荷重	100kg
主材質	フレーム(アルミ)、ハンドルグリップ(EVA)、背もたれ・座面(PUフォーム)



YC-20GR
(ライトグリーン)
TAIS:00690-000057



跳ね上げ時



移乗に便利な高さ調整機能付

らくらく浴用キャリー
(跳ね上げ式)

■組立式 ■ソフトな座面 ■制動前輪キャスター ■アルミフレーム ■耐荷重100kg

¥73,000 (税抜)

品番 YC-20GR JANコード 4968501-882302

跳ね上げ式は座面、アームレストが2段階調節

- 座り心地の良い浴用キャリー
- 座面は柔らかいウレタンクッション
- 工具不要の簡単組み立て
- 足置きは場所をとらない収納式

■仕様

カラー	ライトグリーン
サイズ	W65×D76×H93cm
前座高	53.5・56.5cm(2段階調節)
後座高	53・56cm(2段階調節)
座面幅	40×40cm
背面サイズ	W36×H26cm
アームサポート高	25.5・30cm(2段階調節)
フットサポート高	19cm
前輪	3.9インチストッパー付(左右)
後輪	13.7インチ(ノーバンク)
重量	13.4kg
耐荷重	100kg
主材質	フレーム(アルミ)、ハンドルグリップ(EVA)、背もたれ・座面(PUフォーム)

オプション単品



YCZP-01GR
(ライトグリーン)

座面シートパット

¥2,500 (税抜)

品番 YCZP-01GR JANコード 4968501-882104

座り心地がさらに良くなります。

■仕様

サイズ	W45×D43.5×H5.5cm
重量	209g
主材質	EVA



YCHSB
(グレー)

排泄バケツ

¥3,000 (税抜)

品番 YCHSB JANコード 4968501-882203

スライド式で取り外しが簡単です。

■仕様

サイズ	W25×D34×H16cm
重量	475g
主材質	PP



オプション使用時



毎日の入浴を
しっかりサポート!
安心・安全なバスグッズで
健康的に

厚めのやわらかソフトクッションで
座った時のヒヤッとする冷たさや
痛みを緩和するシャワーベンチ!
折りたたみも簡単で自立するので
収納にも楽々!!



肘掛け跳ね上げ時 ※肘掛けタイプのみ



ソフトクッション
背もたれや座面のソフトクッションは座っ
た時の冷たさや痛みを緩和します。
また、簡単に取り外せ丸洗いもできます。



SBF-10BR
(ブラウン)
TAIS.00690-000052



SBF-11BR
(ブラウン)
TAIS.00690-000053



SBF-12BR
(ブラウン)
TAIS.00690-000054



折りたたみ時
コンパクトに折りたたみため、自立するので収納に大変便利です。



SBF-10BL (N)
(ブルー)

SBF-11BL (N)
(ブルー)

SBF-12BL (N)
(ブルー)

SOFTEK (ソフテック)

■組立完成品 ■ソフトクッション付 ■アルミフレーム ■耐荷重100kg

肘掛け・背付タイプ **¥20,000** (税抜)

背付タイプ **¥18,000** (税抜)

背無タイプ **¥16,000** (税抜)

品番	SBF-10BR 肘掛け・背付(ブラウン)	SBF-10BL (N) 肘掛け・背付(ブルー)
SBF-11BR 背付(ブラウン)	SBF-11BL (N) 背付(ブルー)	
SBF-12BR 背無(ブラウン)	SBF-12BL (N) 背無(ブルー)	

JANコード	SBF-10BR 4968501-935800	SBF-10BL (N) 4968501-921759
SBF-11BR 4968501-935909	SBF-11BL (N) 4968501-921858	
SBF-12BR 4968501-936005	SBF-12BL (N) 4968501-921957	

■仕様

カラー	ブラウン、ブルー
サイズ	【肘掛け・背付】W51(51)×D43~50(25)×H66~76(82.5)cm 【背付】W51(51)×D43~50(25)×H66~76(77.5)cm 【背無】W51(51)×D43~50(25)×H35~45(60)cm ()は折りたたみ時
座面高	35~45cm(5段階調節2.5cm間隔)
座面寸法	43.5×30.5cm
重量	【肘掛け・背付】約4.6kg 【背付】約4.0kg 【背無】約3.1kg
耐荷重	100kg
材質	座面・背もたれ・調節部樹脂(PE)、座面背面クッション(EVA)、 パイプ部樹脂キャップ・肘掛け(PP)、先ゴム(TPR)、 連結樹脂(ナイロン)、本体フレーム(アルミ)、 ネジ・ワッシャー(ステンレス)

安心・安全の肘掛け付

肘掛け・背付タイプ

- 跳ね上げ式肘掛けで浴槽への座位移乗がとてもスムーズ!
- 横移乗に便利な広さ43.5cmの座面とゆったり座れる奥行30.5cm
- 肘掛け付なので立ったり座ったりする時に大変便利。また、肘掛け付は姿勢の保持に役立ちます。



座った姿勢をある程度保持できる方

背付タイプ

- 座った姿勢をある程度保持できる方や浴槽への移乗をスムーズに行いたい方にオススメ。背もたれ付なので安心です!!
- 横移乗に便利な広さ43.5cmの座面とゆったり座れる奥行30.5cm。



座った姿勢が保持できる方

背無タイプ

- 座った姿勢が保持できる方で立ち上がり動作がなくなった方にオススメ!
- 横移乗に便利な広さ43.5cmの座面とゆったり座れる奥行30.5cm



シャワーベンチ



SB-92LB (ライトブルー) SB-91LB (ライトブルー)



SB-92BR (ブラウン) SB-91BR (ブラウン)

らくらくシャワーベンチ

■組立式 ■ソフトクッション ■アルミフレーム ■耐荷重100kg

背付タイプ ¥11,000 (税抜)

背無タイプ ¥9,000 (税抜)

品番	色	背付	JANコード	品番	色	背付	JANコード
SB-91BR	ブラウン	有	4968501-928406	SB-91BR	ブラウン	有	4968501-928406
SB-91LB	ライトブルー	有	4968501-919756	SB-91LB	ライトブルー	有	4968501-919756
SB-92BR	ブラウン	無	4968501-928604	SB-92BR	ブラウン	無	4968501-928604
SB-92LB	ライトブルー	無	4968501-928703	SB-92LB	ライトブルー	無	4968501-928703

座面・背もたれはEVAクッションを採用
柔らかな座りごちで背、お尻に優しい仕様です

- ドライバー1本で簡単組立
- 背と座面のクッション部分は取り外し可能
- 脚はプッシュボタン式で高さが調整できます

仕様

カラー	ブラウン、ライトブルー
サイズ	【背付】W51~54.5×D45.5~49×H66~76cm 【背無】W51~54.5×D45.5~49×H38~48cm
座面高	36.5~46.5cm 5段階調節(2.5cm間隔)
座面寸法	39.5×29.5cm
重量	【背付】約2.6kg 【背無】約1.8kg
耐荷重	100kg
材質	フレーム(アルミ)、クッション(EVA)、 背もたれ・座面(PE)、脚ゴム(合成ゴム)



折りたたみ時 SB-51RE (レッド)

肘掛け付だからバスタイムをゆったり過ごせます

- 持ち運びに便利な持ち手付き
- EVAクッションの取り外しが可能!
- 収納に便利!コンパクトな25cm
- 折りたたんでも自立します



SB-62BL (ホワイト) SB-61BL (ホワイト)

リーズナブルなクッション付シャワーベンチ

*クッションの取り外しはできません。



SB-12LP (ライトピンク) SB-11LP (ライトピンク)



シャワーヘッド取付可能



SB-12LB (ライトブルー) TAIS:00690-000028 SB-11LB (ライトブルー) TAIS:00690-000027

折りたたみシャワーベンチNY

■一部組立式 ■ソフトクッション ■アルミフレーム ■耐荷重100kg

¥17,000 (税抜)

品番 SB-51RE JANコード 4968501-912504

仕様

カラー	レッド
サイズ	W52(52)×D44.5~48.5(25)×H68~73(73.5)cm ()は折りたたみ時
座面高	35~40cm 3段階調節
座面寸法	39.5×35.5cm
重量	約3kg
耐荷重	100kg
材質	フレーム(アルミ)、クッション(EVA)、 背もたれ・座面(PE)、先ゴム(TPR)、肘掛け(PP)

シャワーベンチ

■組立式 ■ソフトクッション ■アルミフレーム ■耐荷重100kg

背付タイプ ¥8,800 (税抜)

背無タイプ ¥6,800 (税抜)

品番 SB-61BL (背付) SB-62BL (背無) JANコード SB-61BL 4968501-912603 SB-62BL 4968501-912702

仕様

カラー	ホワイト
サイズ	【背付】W42×D40×H68.5~83.5cm 【背無】W42×D40×H37.5~52.5cm
座面高	37.5~52.5cm 7段階調節(2.5cm間隔)
座面寸法	42×30cm
重量	【背付】約2.2kg 【背無】約1.6kg
耐荷重	100kg
材質	フレーム(アルミ)、クッション(EVA)、 背もたれ・座面・樹脂キャップ(PE)、先ゴム(TPR)、 ネジ・ワッシャー(ステンレス)

シャワーベンチ Mini

■組立式 ■アルミフレーム ■耐荷重100kg

背付タイプ ¥10,000 (税抜)

背無タイプ ¥8,000 (税抜)

品番 SB-11LP (背付)ライトピンク SB-12LP (背無)ライトピンク
SB-11LB (背付)ライトブルー SB-12LB (背無)ライトブルー
JANコード SB-11LP 4968501-886164 SB-12LP 4968501-886362
SB-11LB 4968501-886256 SB-12LB 4968501-886454

仕様

カラー	ライトピンク、ライトブルー
サイズ	【背付】W42×D46.5×H65~75cm 【背無】W42×D40×H35~45cm
座面高	35~45cm 5段階調節(2.5cm間隔)
座面寸法	39.5×29cm
重量	【背付】約2.3kg 【背無】約1.7kg
耐荷重	100kg
材質	フレーム(アルミ)、パイプ部樹脂キャップ(PP)、 背もたれ・座面・調整部樹脂(PE)、 ネジ・ワッシャー(ステンレス)、ゴムキャップ(合成ゴム)

バスグッズ 浴槽台



YAS-H03LB
(ライトブルー)



YAS-L01LB
(ライトブルー)

YAS-M02LB
(ライトブルー)



使用イメージ



台の高さは調節ピンで簡単操作



吸盤の脚ゴムで
しっかり固定



縦置き(自立)収納できる
コンパクト設計

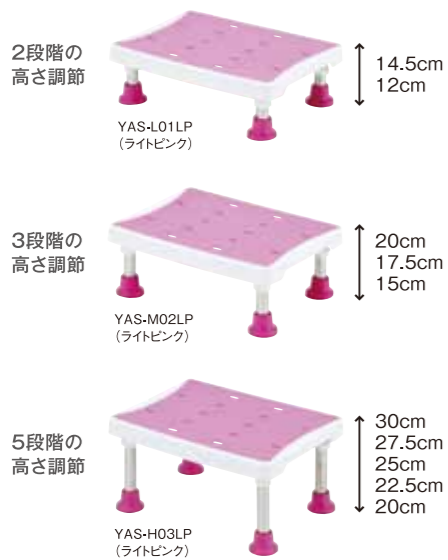

2段階の
高さ調節



YAS-L01LP
(ライトピンク)

14.5cm
12cm

3段階の
高さ調節



YAS-M02LP
(ライトピンク)

20cm
17.5cm
15cm

5段階の
高さ調節



YAS-H03LP
(ライトピンク)

30cm
27.5cm
25cm
22.5cm
20cm

浴槽へ入るときや出るときの台座として
足が上らない方の浴槽の台座としてとても便利です。
台は脚ゴムの吸盤でしっかり固定できます。

浴槽台アシスト

■組立完成品 ■ステンレスフレーム ■耐荷重100kg

2段階 YAS-L01LB ¥16,000 (税抜)
YAS-L01LP

3段階 YAS-M02LB ¥16,500 (税抜)
YAS-M02LP

5段階 YAS-H03LB ¥17,000 (税抜)
YAS-H03LP

品番	YAS-L01LB (2段階)ライトブルー	YAS-L01LP (2段階)ライトピンク
	YAS-M02LB (3段階)ライトブルー	YAS-M02LP (3段階)ライトピンク
	YAS-H03LB (5段階)ライトブルー	YAS-H03LP (5段階)ライトピンク

JANコード	YAS-L01LB 4968501-914058	YAS-L01LP 4968501-914164
	YAS-M02LB 4968501-914256	YAS-M02LP 4968501-914362
	YAS-H03LB 4968501-914454	YAS-H03LP 4968501-914560

仕様

カラー	ライトブルー、ライトピンク
サイズ	【2段階】W40×D30×H12~14.5cm(2段階調節2.5cm間隔) 【3段階】W40×D30×H15~20cm(3段階調節2.5cm間隔) 【5段階】W40×D30×H20~30cm(5段階調節2.5cm間隔)
天板サイズ	W40×D30cm
重量	【2段階】約2.6kg 【3段階】約2.8kg 【5段階】約3.0kg
耐荷重	100kg
材質	天板・つまみ(PP)、フレーム・パイプ(ステンレス304)、 天板シート・先ゴム(TPR)、パイプ部接続キャップ(PE)



YD-15LB(15cm)
ライトブルー



YD-20LB(20cm)
ライトブルー

- お湯の中でもはっきり見やすいカラー
- 丈夫でさびにくいステンレス製
- ゆっくり両足を乗せられる天板
- お風呂の中でも外でもどちらでも使えます



お風呂の中...

お風呂の外...



吸盤の脚ゴムでしっかり固定

浴槽台YD

■組立完成品 ■ステンレス支柱 ■耐荷重100kg以下

15cm YD-15LB ¥12,500 (税抜)

20cm YD-20LB ¥13,500 (税抜)

品番	YD-15LB (15cm)ライトブルー
	YD-20LB (20cm)ライトブルー

JANコード	YD-15LB 4968501-899157
	YD-20LB 4968501-899256

仕様

カラー	ライトブルー
サイズ	【15LB】W45×D30×H15cm 【20LB】W45×D30×H20cm
天板サイズ	W37×D23cm
浴槽底面平面部	45cm以上必要
重量	【15LB】約1.6kg 【20LB】約1.8kg
耐荷重	100kg以下
材質	天板(PP)、支柱(ステンレス)、先ゴム(NR+SBR)、 ネジ・ワッシャー(ステンレス)

浴槽用 すべり止めマット

■耐熱温度60℃

¥1,980 (税抜)

品番	YM-10LB ライトブルー	JANコード	YM-10LB 4968501-887857
	YM-10LP ライトピンク		YM-10LP 4968501-887765

- 浴槽内の転倒防止に
- 表面がシボ加工で滑りにくい
- コンパクトなので小さな浴槽にも対応



YM-10LB
(ライトブルー)

YM-10LP
(ライトピンク)



しっかり吸着する吸盤 取付、取外しが簡単です 小さな浴槽にも対応

仕様

カラー	ライトブルー、ライトピンク
サイズ	W40.5×D24cm
耐熱温度	60℃
材質	合成ゴム

浴槽ボード

■一部組立式 ■耐荷重100kg

¥12,000 (税抜)

品番	YS-3674	JANコード	4968501-898006
----	---------	--------	----------------

- ストッパー付なのでしっかり固定できます
- 握りやすい形状のブルーグリップ
- 表面は滑り止め加工を施しているので安心
- 幅広で安定感バツグン
- 水切りの為の排水用穴付



YS-3674

浴槽ボードを
使用した入浴の
手順



仕様

完成サイズ	幅約36×長さ約74×厚さ約18cm(グリップ高さ8cm・ボード厚さ4cm)
浴槽対応幅	約44~68cm
重量	約2.2kg
耐荷重	100kg
材質	本体(ポリプロピレン)

家具
ベッド



MFB-024BE
リクライニング時

フォールディングベッド

■組立式 ■リクライニング ■耐荷重80kg

¥29,800 (税抜)

品番 MFB-024BE JANコード 4968501-064746

- 布団をのせたままワンタッチで折りたたんで干せませす
- 床マットは通気性の良いメッシュワイヤー仕様で睡眠中の汗や湿気を逃がします。
- マット内部は無数の突起で支えるプロファイル加工のウレタンフォーム仕様
- 6段階リクライニングでリラックスタイムも快適
- 布団スレ防止としてサイドガード付



折りたたみ時



MSB-601NA
リクライニング時



折りたたみ時



仕様

サイズ	W93×D204×H58~94cm
マットサイズ	W87×D200×H8.5cm
収納サイズ	W93×D53×H107cm
重量	24kg
耐荷重	80kg
材質	本体:スチールパイプ(エポキシ樹脂粉末塗装) マット表生地:ポリエステル マット内部:スチールパイプ、スチールネット、ウレタンフォーム(プロファイル加工)
リクライニング	6段階調節

※介護用ベッドではございません。

スプリングベッド

■組立式 ■リクライニング ■耐荷重80kg

¥39,800 (税抜)

品番 MSB-601NA JANコード 4968501-064609

- 厚さ13cmのスプリングマットを使用、体にほど良いかたさ
- 布団をのせたままワンタッチで折りたたんで干せる便利さ
- マットが理想的弾力(スプリング構造)で体をささえます
- キャスター付で移動の際もラクラクに運べます
- 6段階リクライニングで背を立ててリラックスタイムも快適

仕様

サイズ	W98×D202×H58cm
マットサイズ	W92×D197×H13cm
収納サイズ	W99×D56×H118cm
重量	35kg
耐荷重	80kg
材質	本体:スチールパイプ(粉体焼付塗装) マット表生地:ポリエステル マット内部:スチールパイプ、スプリング、ウレタンフォーム
リクライニング	6段階調節

※介護用ベッドではございません。



MDB-308BR
リクライニング時

収納式電動リクライニングベッド

■組立式 ■電動 ■リクライニング ■耐荷重80kg

¥58,000 (税抜)

品番 MDB-308BR JANコード 4968501-077807

- リクライニングは最大80度まで背もたれ角度調節できます。背リクライニングと同時に足元も上がります
- 物がはさまった状態で、マットを下げようとするところ約20度のところでモーターによる負荷が掛からない圧迫防止装置を装備しております



折りたたみ時



便利な手元
コントローラー

仕様

サイズ	W97×D207×H48~93cm
マットサイズ	W92×D200×H12cm
収納サイズ	W97×D46×H107cm
重量	37.5kg
耐荷重	80kg
材質	本体:スチール(粉体塗装)表地:ポリエステル100% マット中身:ウレタン・チップウレタン
モーター	電気安全環境研究所(JET)認定商品 定格電圧:100V 定格消費電力:50W 定格周波数:50/60Hz
コントローラー	ON・OFFスイッチ付 / 上る・下るスイッチ付
リクライニング	最大約80度まで背もたれ角度調節できます。背リクライニングと同時に足元も上がります。

※介護用ベッドではございません。



BS-90CR
(クリーム)

防水シート

¥3,300 (税抜)

品番 BS-90CR JANコード 4968501-905100

仕様

サイズ	148×90cm
重量	400g
素材	表面:パイル地、裏面:防水フィルム 抗菌、防臭
品質表示	綿80%、ポリエステル20% (裏面にポリウレタン樹脂コーティング) 緑テープ:ポリエステル100% 巻き込みタイプ



BS-180CR
(クリーム)

防水シート(大判タイプ)

¥5,000 (税抜)

品番 BS-180CR JANコード 4968501-905209

仕様

サイズ	148×180cm
重量	800g
素材	表面:パイル地、裏面:防水フィルム 抗菌、防臭
品質表示	綿80%、ポリエステル20% (裏面にポリウレタン樹脂コーティング) 緑テープ:ポリエステル100% 巻き込みタイプ

抗菌・防臭シート

表面は肌触りがソフトなパイル地で、裏面は寝具を濡らさない防水フィルムを使用。



パッケージは両面ともカラー。イラスト入りでのわかりやすい解説付。

チェアコレクション



MHC-100FBR
(ブラウン)



リクライニング付



MHC-100BE
(ベージュ)

MHC-100BK
(ブラック)

高座椅子

■組立式 ■ワンタッチリクライニング ■天然木使用

¥18,000 (税抜)

品番	JANコード
MHC-100FBR ブラウン	MHC-100FBR 4968501-084508
MHC-100BE ベージュ	MHC-100BE 4968501-082900
MHC-100BK ブラック	MHC-100BK 4968501-083020

45°~80°まで角度調整OK!

- 背のリクライニングはワンタッチリクライニング方式で無段階調節です。
- 木製肘付ですので立ち上がりに便利です。

仕様

カラー	ブラウン、ベージュ、ブラック
サイズ	W60×D55~94×H75~97cm
座面高	35・38・41cm 3段階調節
座面	W48×D44cm
重量	10kg
材質	木部(天然木)、中身(ウレタン)、背・座面【MHC-100FBR】(ポリエステル)、背・座面【MHC-100BE・BK】(PU)

ローチェア

■組立式 ■天然木使用

¥9,800 (税抜)

品番	JANコード
MLC-300花柄 花柄	MLC-300花柄 4968501-083303
MLC-300GR グリーン	MLC-300GR 4968501-083402

肘付で便利なロータイプの椅子です。

仕様

カラー	花柄、グリーン
サイズ	W56×D41×H50cm
座面高	22・26・30cm 3段階調節
座面	W44×D35cm
重量	9kg
材質	木部(天然木)、中身(ウレタン)、背・座面(ポリエステル)



MLC-300花柄
(花柄)



MLC-300GR
(グリーン)



シートカラー

花柄

グリーン



MSC-400花柄
(花柄)



MSC-400GR
(グリーン)



シートカラー

花柄

グリーン

正座椅子

■完成品 ■天然木使用

¥4,500 (税抜)

品番	JANコード
MSC-400花柄 花柄	MSC-400花柄 4968501-083501
MSC-400GR グリーン	MSC-400GR 4968501-083600

仕様

カラー	花柄、グリーン
サイズ	W45×D29×H16cm
座面	W45×D29cm
重量	2kg
材質	木部(天然木)、中身(ウレタン)、座面(ポリエステル)



MCC-100LB
(ライトブラウン)

天然木肘付回転座椅子

■一部組立式 ■ガスシリンダー式 ■回転盤付 ■天然木使用

¥19,000 (税抜)

品番	JANコード
MCC-100LB	4968501-078408

- 回転盤付の為360度回転できます。
- 回転盤は布でおおわれていますので床を傷つけません。
- レバーはガスシリンダー式にて無段階リクライニング式です。



IKA-415GR(グリーン)



IKB-415GR(グリーン)



IKA-415PK(ピンク)



IKB-415PK(ピンク)



肘なしもスタッキングできます。

スタッキングチェア イコス

■完成品 ■スタッキング可能 ■抗菌・防汚加工

肘付タイプ ¥19,000 (税抜)

肘無タイプ ¥18,000 (税抜)

品番	JANコード
IKA-415GR (肘付)グリーン	IKA-415GR 4968501-084171
IKA-415PK (肘付)ピンク	IKA-415PK 4968501-084201
IKB-415GR (肘無)グリーン	IKB-415GR 4968501-084379
IKB-415PK (肘無)ピンク	IKB-415PK 4968501-084409

仕様

カラー	グリーン、ピンク
サイズ	W53.5×D58×H77cm
座面高	41.5cm
座面	W47×D48.5cm
アームレスト高	60.5cm (IKA-415GR・PKのみ)
重量	8.5g
材質	張地(合成皮革)、脚(成型合板)
仕様	スタッキング可能(4脚まで)、抗菌・防汚加工



360度回転します



肘は天然木です。レバーはガスシリンダーで無段階リクライニング機能付。



肘を開けるとボックスとなっており、リモコン等の小物が収納できます。

テーブルコレクション

ANT-01NW
TAIS:00690-000048

安心テーブル

■一部組立式 ■跳ね上げ式

¥47,000 (税抜)

品番 ANT-01NW

JANコード 4968501-916205



MTC-105-60 NA

リフティングテーブル

■一部組立式

¥18,000 (税抜)

品番 MTC-105-60 NA

JANコード 4968501-070600

- 天板の厚みは36mmの重厚タイプです。
- ワイドは1050mmあるので低い時は、センターテーブルに。高い時はダイニングテーブルとして御利用できます。



跳ね上げ時

使用イメージ

■仕様

カラー	ホワイト
サイズ	W80(80)×D60(60)×H65~80(108)cm ()跳ね上げ時 ※高さは7段階
重量	18.4g
耐荷重	45kg
材質	芯材(パーティクルボード)、天板(メラミン化粧板)、裏面(MDF)、エッジ(ソフト塩ビ)、キャスター(ナイロン)、本体(スチール メラミン焼付塗装)



最大69.5cm最小23cmまで調整できます。

■仕様

カラー	ナチュラル
サイズ	W105×D60×H23~69.5cm
重量	16.5g
材質	天板(MDF-PVC真空プレス) 脚(スチールパイプ 粉体塗装)

跳ね上げ式
昇降機能付テーブル

■組立式 ■抗菌加工天板使用 ■受注生産

180幅 ¥164,000 (税抜)

160幅 ¥154,000 (税抜)

品番 MRK-F1890 180幅 JANコード MRK-F1890 4968501-084607
MRK-F1690 160幅 MRK-F1690 4968501-084706

■仕様

サイズ	【MRK-F1890】W180×D90×H66~80cm 【MRK-F1690】W160×D90×H66~80cm
重量	【MRK-F1890】約40kg 【MRK-F1690】約25kg
材質	天板(メラミン化粧板[28mm厚])ソフトエッジ巻き脚(スチール 粉体塗装)



昇降イメージ



リフトロックキャスター
ロックをすと支柱が降りて、車輪部が浮くことで動きを止めるリフトロックキャスターを採用。

跳ね上げ時



跳ね上げイメージ

跳ね上げ時

跳ね上げ式テーブル

■組立式 ■抗菌加工天板使用 ■受注生産

180幅 ¥99,000 (税抜)

160幅 ¥97,000 (税抜)

品番 MTM-1890 180幅 JANコード MTM-1890 4968501-084805
MTM-1690 160幅 MTM-1690 4968501-084904

■仕様

サイズ	【MTM-1890】W180×D90×H70cm 【MTM-1690】W160×D90×H70cm
重量	【MTM-1890】約36kg 【MTM-1690】約31kg
材質	天板(メラミン化粧板[28mm厚])ソフトエッジ巻き脚(スチール 粉体塗装)

ハイアジャスターテーブル

■組立式 ■抗菌加工天板使用 ■受注生産

180幅 ¥89,000 (税抜)

160幅 ¥88,600 (税抜)

150幅 ¥88,400 (税抜)

120幅 ¥82,000 (税抜)

品番 MHAJ-K1890 180幅 JANコード MHAJ-K1890 4968501-085000
MHAJ-K1690 160幅 MHAJ-K1690 4968501-085109
MHAJ-K1590 150幅 MHAJ-K1590 4968501-085208
MHAJ-K1290 120幅 MHAJ-K1290 4968501-085307

■仕様

サイズ	【MHAJ-K1890】W180×D90×H70~75cm 【MHAJ-K1690】W160×D90×H70~75cm 【MHAJ-K1590】W150×D90×H70~75cm 【MHAJ-K1290】W120×D90×H70~75cm
重量	【MHAJ-K1890】約21kg 【MHAJ-K1690】約20kg 【MHAJ-K1590】約19kg 【MHAJ-K1290】約15kg
材質	天板(メラミン化粧板[28mm厚])ソフトエッジ巻き脚(スチール 樹脂カバー付)



アジャスターを回転させて、高さ50mmまで調節出来ます。

ロールボックス パレット

Roll Box Palette

収納も運搬もこれ一台 物流の現場と現場を結びます

軽量化 高性能 高品質

集配車、配送車、保管棚、陳列台。たくさんの便利機能を持っているので、これ一台で大助かり。
●従来型に比べて軽量化を実現! ●ワンタッチ方式を採用し、簡単操作! ●抜群の耐久性・防錆を実現!



保管時には簡単に折りたたみ、スペースを取りません。

(注)①折りたたんだ状態での移動は転倒の恐れがあります。
②従来タイプとのネスタング(収納)互換性がありません。



ロールボックス パレット MJR (底板樹脂製メッシュタイプ)

仕様

型式	外寸法(mm)		内寸法(mm)		自重(kg)	積載荷重(kg)
	間口(W)×奥行(D)×全高(H)	間口(W)×奥行(D)×全高(H)	間口(W)×奥行(D)×全高(H)	間口(W)×奥行(D)×全高(H)		
MJR-1	800×600×1,700	740×545×1,448	43	500		
MJR-2	850×600×1,700	790×545×1,448	45	500		
MJR-3	850×650×1,700	790×595×1,448	46	500		
MJR-4	950×800×1,700	890×745×1,448	51	500		
MJR-5	1,100×800×1,700	1,040×745×1,448	54	500		

ロールボックス パレット MRC-S (底板スチールタイプ)

仕様

型式	外寸法(mm)		内寸法(mm)		自重(kg)	積載荷重(kg)
	間口(W)×奥行(D)×全高(H)	間口(W)×奥行(D)×全高(H)	間口(W)×奥行(D)×全高(H)	間口(W)×奥行(D)×全高(H)		
MRC-S1	800×600×1,700	740×545×1,457	43	500		
MRC-S2	800×600×1,700	790×545×1,457	44	500		
MRC-S3	850×650×1,700	790×595×1,457	45	500		
MRC-S4	950×800×1,700	890×745×1,457	51	500		
MRC-S5	1,100×800×1,700	1,040×745×1,457	53	500		
MRC-S12	800×600×1,450	740×545×1,207	41	500		
MRC-S13	1,100×800×1,450	1,040×745×1,207	50	500		

キャスター仕様

固定車 自在車 ●自在車ストッパー付

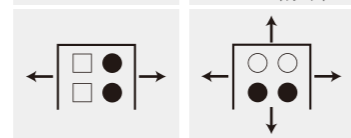

※Aタイプはキャスター交換が必要になります。

塗装色

本体は全て「粉体塗装仕上(ページュ)」になっていますので防錆効果に優れています。しかも、汚れがつきにくく、いつまでも美しくご使用頂けます。

また、お客様のご指定の色も製作可能です。(受注生産)

ロールボックス パレット オプション

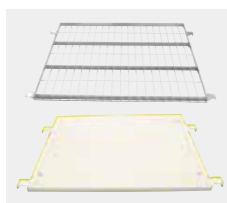

中間棚
軽量になり持ち運びが容易となりました。さらにメッシュ構造(50×100mm)の為、どの部分でも手が入り、作業の省力化を実現しました。また、小荷物運搬に最適な鉄板タイプもあります。

※積載荷重100kg
※表面処理:メッシュ棚=エニクロメッキ 鉄板棚=粉体塗装



看板(黒板・ホワイトカード)
クリップ方式のリベット4点止め
サイズ 300×200mm

※看板のネーム・ナンバー印刷も承ります。



ビニールポケット
ポケット部分が透明ですから、目で商品の内容や数量がチェック出来ます。

※サイズ
[外寸]305×125mm
[内寸]215×115mm



ゴムベルト
ゴムベルトは金具付で、全タイプ・全種類に対応可能です。



防塵カバー
防水・防塵に適しております。また、カバーが透明ですから、目で商品の内容や数量がチェック出来ます。前面は開閉ファスナー式です。



保冷カバー
冷凍食品・生鮮食品など要冷蔵食品の品質保持が出来ます。前面は開閉ファスナー、下部はマジックテープ式です。

軽量・高性能で楽々操作

従来の走行の他に横へのスライド移動が可能となり、狭いスペースでも自由な位置に移動・停止することができます。

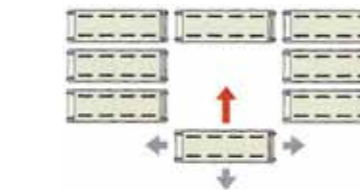

側面のスライドペダルを踏み込むと、センターの固定車が自在車に変換し、側面方向にも動かすことができるため、車輪の間など、任意の位置に移動することができます。



省スペース化
未使用時はネスタング収納し、スペースの無駄を省きます。



スライド機構
側面のスライドペダル操作で自在走行させる事が可能。



フットブレーキ
大型ブレーキペダルを採用し、ON・OFFの操作性が向上。

スーパースライドカート

仕様

形式	本体寸法(mm)		床面高(mm)	支柱幅(mm)	本体重量(kg)	本体荷重(kg)	棚板寸法(mm)		棚板重量(kg)	棚板荷重(kg)
	間口(W)×奥行(D)×全高(H)	間口(W)×奥行(D)×全高(H)					間口(W)×奥行(D)×全高(H)	間口(W)×奥行(D)×全高(H)		
SSC-6-2	1,270×425×1,600	277	415	38	300	1,210×365×35	5.5	100		

スーパースライドカート オプション



ホワイトボード
サイズ230×140mm
※ネーム・ナンバー印刷も承ります。



サイドガード
(プラスチックダンボール)
サイズ400×1,095mm



樹脂製中間棚
未使用時は側面の袖フレームに引掛ける事が可能。
※塗装色:ページュ



※棚板はオプションです。

バランスカート オプション



中間棚(スチール製)
用途に応じて上下5段の高さを使い分ける事が可能です。



サイドガード
(プラスチックダンボール)
サイズ400×1,095mm
※スライドカート用と兼用になります。



ホワイトボード
ホワイトボードを取り付けても中間棚をご使用頂けます。
サイズ390×230mm
(リベット4点止め)
※両側取付可能

バランスカート

仕様

形式	本体寸法(mm)		床面高(mm)	支柱幅(mm)	本体重量(kg)	本体荷重(kg)	棚板寸法(mm)		棚板重量(kg)	棚板荷重(kg)
	間口(W)×奥行(D)×全高(H)	間口(W)×奥行(D)×全高(H)					間口(W)×奥行(D)×全高(H)	間口(W)×奥行(D)×全高(H)		
MJC-6-2	1,305×425×1,507	222	395	約31.5	300	1,225×340×52	約6.2	100		