

MAGNITONE  
LONDON

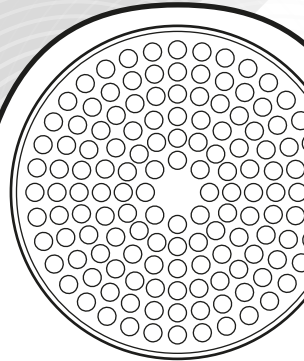

# FIRST STEP



SKIN-BALANCING  
COMPACT DAILY  
CLEANSING BRUSH

**INSTRUCTION MANUAL**

## TECHNICAL SPECIFICATION

Brush Type: MF01  
Waterproof rating: IP67  
Power: 6W

Made in China  
2017©  
Magnitone is a trading brand name owned by  
R.N. Ventures Ltd. London SW1P

[www.magnitone.co.uk](http://www.magnitone.co.uk)



# WARNINGS

Trust us, you want to read these



## YOUR FIRST TIME:

Some may experience breakouts or other adverse skin changes after the first few days using your brush! Do not panic! This is completely normal and is your skin's way of adjusting to a new and deeper method of cleansing. If these changes are more severe than expected, reduce usage and contact us on [help@magnitone.co.uk](mailto:help@magnitone.co.uk) or seek advice from a skincare professional.

## DO NOT USE IF YOU:

- You are under the age of 14.
- Have scarred, broken, inflamed or infected skin.
- Have eczema, dermatitis or other any skin disorders.
- Have extreme sunburn
- Are taking medication that can cause skin sensitivity (e.g. Retin A, Accutane, Avage, Tazorac, Differin)
- You have a pacemaker.

- Close supervision is necessary when this product is used by, on, or near children or physically or mentally challenged persons.
- Do not use around the delicate eye area.
- Strictly for external use only.

## TECHNICAL - DO NOT

- Do not charge near flowing water. Do not submerge.
- Do not reach for a charging cable that has fallen into water. Turn off power at the mains before retrieving the unit or it may result in electric shock and/or death.
- Do not attempt to disassemble or repair any part of the product.
- Do not misuse the product – used only for its intended purpose
- Never operate the brush if it has been damaged.
- This product is approved to the requirements of European EMC legislation.
- Do NOT use near to shortwave or microwave equipment. Other electrical equipment in the vicinity may be affected by the usage of this product.

## Confused, Have Questions or Just Fancy a Chat?

You can reach our customer service team on:

[help@magnitone.co.uk](mailto:help@magnitone.co.uk) or by telephone on +44 (0) 330 223 1066

(UK standard rate applies)

## Join the conversation



MagnitoneSkincare



@magnitone



@magnitonelondon

# PARTS AND ACCESSORIES

## SkinSoft™ Antibacterial brush head

Replacements available on [www.magnitone.co.uk](http://www.magnitone.co.uk)

## Protective Cap

## Power Light

- White when ON
- Red when battery is low
- Flashes when charging
- Solid white when fully charged

## Built in Timer 1 Min

20sec buzz for your T-Zone, cheeks & neck (stops after 1 min)

## USB Charger

Connect to product and plug into any USB Port or Charger

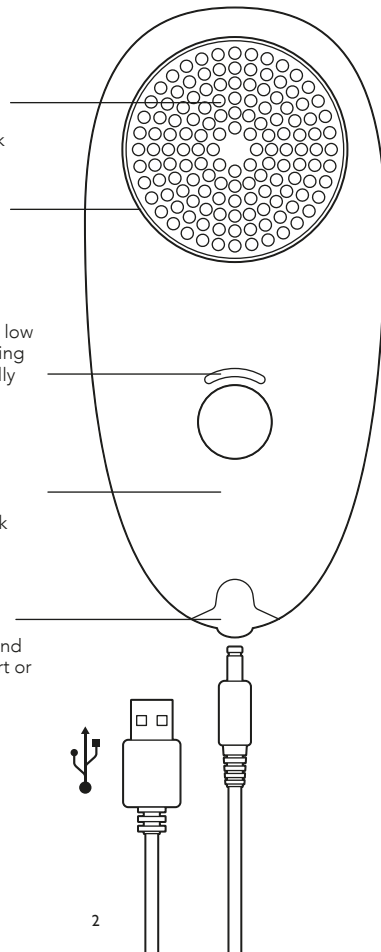

# GETTING STARTED

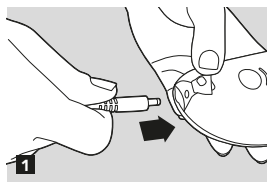

Your First Step is fully charged and ready to go! But... a full charge should take around 12 hours.

**1)** To charge your brush, pull away the small rubber cover and connect the USB charger to the device. Connect the charger into a USB port; you will see a RED light flashing as the brush charges. When is it completely charged the light will go from flashing RED to solid WHITE.

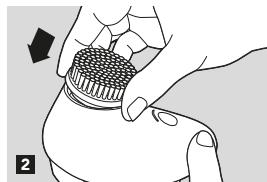

**2)** To insert the brush head, just press it onto the handle until you hear it click into place. To remove, just pull directly off the brush - Voila!

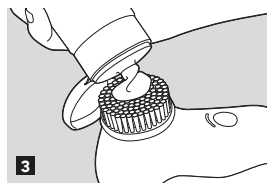

**3)** If you use make-up, remove it first and rinse your face with warm water. (Try our amazing WipeOut! It's a Micro-Fibre Cleansing Cloth that removes make-up with just water!) Once you've removed your make-up, you can apply your regular cleanser on to the brush or directly onto your skin.

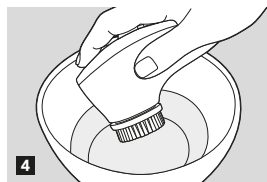

**4)** Wet the brush and press the ON button once.



**5)** Don't scrub – let the vibrations do all the work! Glide the brush gently over your skin in small slow circles. After each 20 seconds, the brush will buzz. This is to make sure you move on to the next area (T-Zone, cheeks and chin and then neck). After 1 minute, the brush will turn off and you're done.

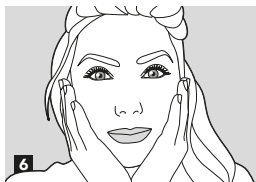

**6)** Now apply your usual creams and potions. And watch them just sink in .....

**7)** Don't forget to dry your brush head, ideally leave it on it's side so water can drip off.

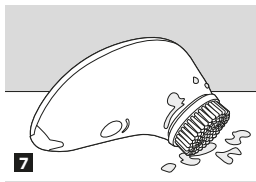

Stroke your soft, smooth skin. Go on.....

## Don't Forget to Register Your Warranty

Register your 12 month Warranty to get £5 OFF any Magnitone purchase.

**1)** Log on to [www.magnitone.co.uk](http://www.magnitone.co.uk)

**2)** Go to "Support" and select "Register your Product"

**3)** Fill in the "Form"

**4)** Your £5 welcome gift will be emailed to you

## FAQs

**I've got sensitive skin. How often should I use my brush ?**

We recommend every day.

**How often should I replace my brush head?**

Every 3 months or when it looks or feels worn.

**Can I use my First Step Brush in the shower?**

Yes! It's waterproof, but do not fully submerge.

**What type of cleanser should I use?**

Any cleanser. The brush is designed to fit right in to your current skincare routine. Although, we recommend that it's non-abrasive.

**How should I clean my brush head?**

Don't use chemicals, just soapy water and a good rinse in your hands will do the trick.

**Where can I buy replacement brush heads?**

Log onto [Magnitone.co.uk](http://Magnitone.co.uk) and don't forget, you'll get £5 off when you register your product warranty.

Get in Touch: [help@magnitone.co.uk](mailto:help@magnitone.co.uk)

# ! WARNHINWEISE !

Vertrau uns, du solltest diese lesen

## IHR ERSTES MAL:

Einige können Ausbrüche oder andere nachteilige Veränderungen der Haut nach den ersten Tagen mit der Bürste erleben! Keine Panik. Das ist völlig normal und wird Ihrer Haut die Möglichkeit zur Anpassung an eine neue und tiefere Methode der Reinigung geben. Wenn diese Veränderungen stärker als erwartet sind, reduzieren Sie die Verwendung und kontaktieren Sie uns unter [help@magnitone.co.uk](mailto:help@magnitone.co.uk), oder sprechen Sie mit einem unserer professionellen Hautpflegeberater.

## NICHT BENUTZEN FALLS:

- Sie unter 14 Jahre alt sind.
- Sie Narben, zerbrochene, entzündete oder infizierte Haut haben
- Sie Ekzemen, Hautentzündung, Sonnenbrand oder andere Hauterkrankungen haben.
- Sie einen Herzschrittmacher haben.
- Sie Medikamente einnehmen, die die Empfindlichkeit der Haut verursachen können.

- Sorgfältige Aufsicht ist notwendig, wenn dieses Produkt von, auf, oder in der Nähe von Kindern, oder körperlich, oder geistig behinderten Personen angewendet wird.
- Nicht rund um die empfindliche Augenpartie verwenden.
- Strengstens nur für die äußerliche Anwendung geeignet.

## TECHNISCHE VERBOTE!

- Nicht in der Nähe von fließendem Wasser aufladen. Nicht untertauchen.
- Nicht nach einem Ladekabel greifen, das ins Wasser gefallen ist. Schalten Sie den Strom aus, bevor Sie die Einheit aus dem Wasser holen, oder es kann zu einem elektrischen Schlag und/oder zum Tod führen.
- Versuchen Sie nicht, ein Teil des Produkts zu zerlegen oder zu reparieren.
- Verwenden Sie das Gerät nicht misbräuchlich - es soll nur für den vorgesehenen Zweck verwendet werden.
- Betreiben Sie die Bürste nicht, wenn sie beschädigt wurde.
- Dieses Produkt ist auf die Anforderungen der europäischen EMV-Vorschriften zugelassen.
- Nicht in der Nähe von Kurzwellen oder Mikrowellen-Geräten zu verwenden. Andere elektrische Geräte in der Nähe können durch die Verwendung dieses Produkts beeinträchtigt werden.

## Haben Sie Fragen Oder Sind Sie Verwirrt?

Sie können unser Kundenservice-Team erreichen unter: [help@magnitone.co.uk](mailto:help@magnitone.co.uk) oder telefonisch unter + 44 (0) 330 223 1066 (UK Normalpreis gilt)

## Reden Sie Mit



MagnitoneSkincare



@magnitone



@magnitonelondon

# TEILE UND ZUBEHÖR

## SkinSoft™ Antibakterieller Bürstenkopf

Ersatzteile  
verfügbar auf  
[www.magnitone.co.uk](http://www.magnitone.co.uk)

## Schutzkappe

## Power-Licht

- Weiß, wenn an
- Rot, wenn der Akku niedrig ist
- Blinkt beim Laden
- Konstant weiß, wenn vollständig geladen

## Eingebauter Timer 1 Min

20 sekundliches Brummen für T-Zone, Wangen & Hals (Stoppt nach 1 Min)

## USB-Ladegerät

Verbinde das Produkt mit einem USB-Port oder einem Ladegerät

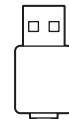
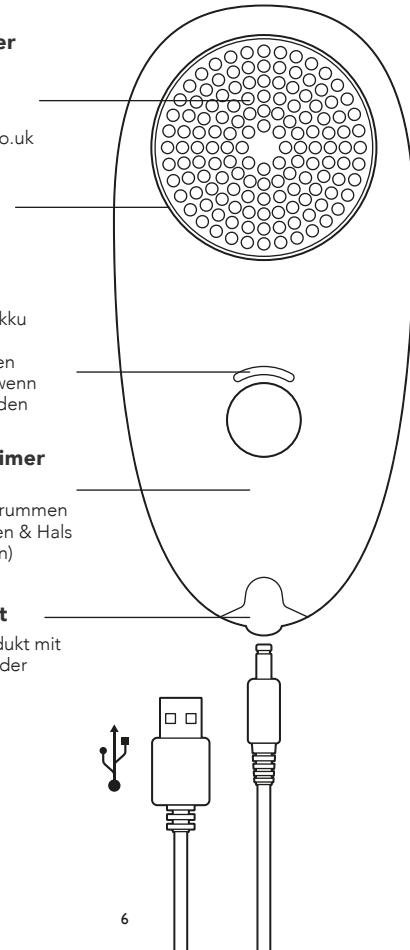

# ERSTE SCHRITTE

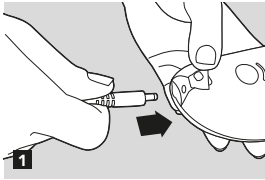

Dein First Step ist voll aufgeladen und bereit loszulegen! Aber... eine volle Aufladung sollte ca. 12 Stunden dauern.

1) Um die Bürste aufzuladen, nimm die kleine wasserabweisende Gummiabdeckung ab und schließe das USB-Ladegerät an das Gerät an. Vergewissere dich, dass diese vor dem Gebrauch wieder eingesetzt wird. Schließe das Ladegerät an einen USB-Port an. Während die Bürste auflädt, ist ein blinkendes ROTES Licht zu sehen. Wenn die Bürste voll aufgeladen ist, geht das Licht in konstantes WEIß über.

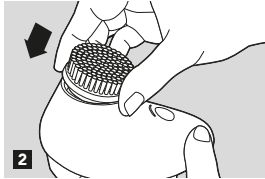

2) Um den Bürstenkopf einzusetzen, drücke ihn auf den Griff, bis du ihn einrasten hörst. Um ihn zu entfernen, zieh ihn einfach direkt ab - Voilà!

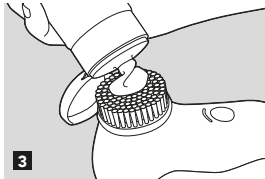

3) Wenn du Makeup verwendest, entfernst du es zuerst und spülst dein Gesicht mit warmem Wasser ab. (Hast du es versucht unserem erstaunlichen WipeOut? Mikrofaser-Reinigungstuch gehört? Es entfernt Makeup mit nur Wasser!) Sobald du dein Makeup entfernt hast, kannst du dein reguläres Reinigungsmittel auf die Bürste oder direkt auf die Haut auftragen.

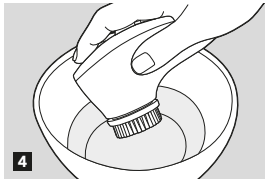

4) Befeuchte die Bürste und drücke einmal die ON-Taste.

5) Nicht schrubb - lass die Vibrationen die ganze Arbeit machen! Gleite die Bürste in kleinen, langsamen Kreisen sanft über die Haut. Nach jeweils 20 Sekunden brummt die Bürste. Damit soll sichergestellt werden, dass du zum nächsten Bereich übergehst (T-Zone, Wangen, Kinn und Nacken). Nach 1 Minute schaltet sich die Bürste aus und du bist fertig.



6) Jetzt kannst du deine üblichen Cremes und Elixiere anwenden. Und sieh zu, wie sie einwirken...

7) Vergiss nicht, den Bürstenkopf zu trocknen. Idealerweise positionierst du ihn seitlich, damit Wasser abtropfen kann.

Genieße deine weiche, glatte Haut. Und leg los...

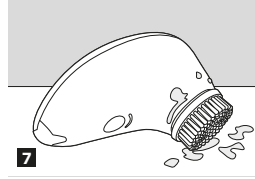

## Vergiss Nicht, Deine Garantie zu Registrieren

Registriere deine 12-Monate-Garantie, um 5€ RABATT auf deinen Magnitone-Kauf zu erhalten.

- 1) Einloggen auf [www.magnitone.co.uk](http://www.magnitone.co.uk)
- 2) Gehe zu "Support" und wähle "Registriere dein Produkt" aus
- 3) Fülle das Formular aus
- 4) Dein 5€ Willkommensgeschenk wird dir per E-Mail zugesendet

## Häufige Fragen

**Ich habe empfindliche Haut. Wie oft soll ich meine Bürste benutzen?**

Wir empfehlen eine tägliche Anwendung.

**Wie oft sollte ich meinen Bürstenkopf ersetzen?**

Alle 3 Monate oder wenn er abgenutzt ist.

**Kann ich meine First Step Bürste in der Dusche benutzen?**

Ja! Sie ist wasserdicht aber nicht ganz untertauchen.

**Welche Art von Reinigungsmittel sollte ich verwenden?**

Jeglichen Reiniger. Die Bürste ist so konzipiert, dass sie sich direkt deiner aktuellen Hautpflege anpasst. Obwohl wir empfehlen, dass es abriebfest sein sollte.

**Wie sollte ich meinen Bürstenkopf reinigen?**

Verwende keine Chemikalien, nur mit Seifenwasser gut ausspülen.

**Wo kann ich Ersatzbürstenköpfe kaufen?**

Gehe dafür auf [Magnitone.co.uk](http://Magnitone.co.uk) und vergiss nicht, dass du bei Produktgarantie-Registrierung 5€ Rabatt erhältst.

Melde dich bei uns: [help@magnitone.co.uk](mailto:help@magnitone.co.uk)

# ⚠️ AVERTISSEMENTS ⚠️

À lire impérativement

## PREMIÈRE UTILISATION:

Des éruptions cutanées ou autres effets indésirables de la peau peuvent survenir après les premiers jours d'utilisation de la brosse. Pas de panique. Ces phénomènes sont tout à fait normaux et montrent que votre peau est en train de s'adapter à une nouvelle méthode de nettoyage plus en profondeur. Toutefois, si ces effets persistent, limitez votre utilisation de la brosse et contactez-nous à l'adresse [help@magnitone.co.uk](mailto:help@magnitone.co.uk) ou consultez un spécialiste de la peau.

## NE PAS UTILISER SI:

- Vous avez moins de 14 ans.
- Votre peau est abîmée, éraflée, enflammée ou infectée.
- Vous avez de l'eczéma, des dermatites, des coups de soleil ou tout autre problème de peau.
- Vous avez un stimulateur cardiaque
- Vous suivez un traitement susceptible d'accroître la sensibilité de votre peau

- Une surveillance étroite est nécessaire lorsque ce produit est utilisé par, sur, ou près d'enfants ou de personnes souffrant d'un handicap physique ou mental.
- Ne pas utiliser sur le contour des yeux.

## PRÉVENTIONS TECHNIQUES!

- Ne pas charger l'appareil près d'un écoulement d'eau. Ne pas submerger.
- Ne pas utiliser un câble de chargement tombé dans l'eau. Couper l'alimentation avant de récupérer l'appareil afin d'éviter toute électrocution et/ou effet mortel.
- Ne pas chercher à démonter ou réparer une partie quelconque du produit.
- Ne pas utiliser le produit de façon abusive – respecter son utilisation prévue.
- Ne jamais faire fonctionner la brosse si elle a été endommagée
- Ce produit est conforme aux exigences de la législation européenne sur la compatibilité électromagnétique (EMC).
- NE PAS utiliser à côté d'un appareil à ondes courtes ou à micro-ondes. Les autres équipements électriques situés à proximité peuvent être affectés par l'utilisation de ce produit.

## Vous Êtes Confus ou Avez des Questions?

Vous pouvez joindre notre service client à l'adresse [help@magnitone.co.uk](mailto:help@magnitone.co.uk) ou par téléphone au +44 (0) 330 223 1066 (tarif en vigueur au Royaume-Uni).

## Rejoindre la Conversation



MagnitoneSkincare



@magnitone



@magnitonelondon

# PIÈCES ET ACCESSOIRES

## Tête de Brosse Antibactérienne SkinSoft™

Pièces de rechange disponibles sur [www.magnitone.co.uk](http://www.magnitone.co.uk)

## Capuchon de Protection

## Voyant Lumineux

- Blanc : en marche
- Rouge : batterie faible
- Intermittent : en charge
- Blanc : charge terminée

## Minuterie Intégrée 1Min

Rappel sonore de 20 sec pour la zone T, les joues et le cou (arrêt au bout de 1 min)

## Chargeur USB

Connectez-le au produit et branchez-le dans n'importe quel port ou chargeur USB



# DÉMARRAGE

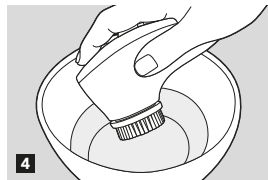
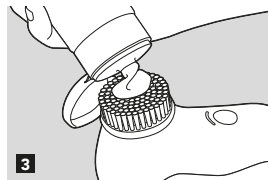
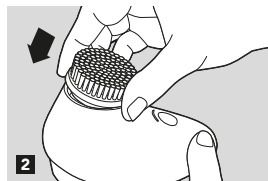
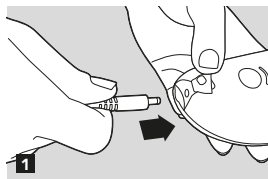

Votre First Step est entièrement chargé et prêt à fonctionner ! Mais... la charge complète devrait prendre environ 12 heures.

- 1) Pour charger votre brosse, retirez le petit capuchon étanche en caoutchouc et connectez le chargeur USB à l'appareil (vérifiez que le capuchon est bien en place avant l'utilisation. Connectez le chargeur à un port USB ; le voyant ROUGE clignote lorsque la brosse est en charge. Lorsque la charge est complète, le voyant passera au BLANC et s'arrêtera de clignoter.
- 2) Pour insérer la tête de la brosse, il suffit de la placer sur la poignée et d'appuyer jusqu'à entendre un clic. Pour l'enlever, tirez directement sur la brosse - voilà !
- 3) Si vous portez du maquillage, nettoyez-le et rincez votre visage à l'eau tiède. (Avez-vous essayé notre incroyable lingette de nettoyage en microfibras WipeOut! ? Elle enlève le maquillage rien qu'avec de l'eau!) Après avoir nettoyé votre maquillage, vous pouvez appliquer votre soin nettoyant habituel sur la brosse ou directement sur votre peau.
- 4) Mouillez la brosse et appuyez une fois sur le bouton ON.
- 5) Ne frottez pas - laissez les vibrations faire tout le travail! Faites glisser la brosse doucement sur votre peau en faisant de petits cercles lents. Au bout de 20 secondes, la brosse vibrera. C'est pour vous assurer de passer à la zone suivante (zone T, joues, menton et cou). Au bout de 1 minute, la brosse s'éteint et vous avez terminé.

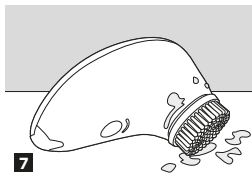
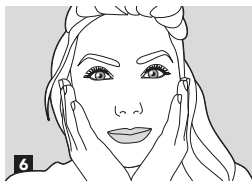

6) Maintenant, appliquez vos crèmes et vos soins habituels. Et regardez-les pénétrer...

7) N'oubliez pas de sécher votre tête de brosse. Laissez-la sur le côté afin que l'eau puisse s'écouler.

Caressez votre peau douce et lisse. Allez-y...

## N'Oubliez pas d'Enregistrer Votre Garantie

Enregistrer votre garantie de 12 mois pour obtenir une réduction de 5 GBP sur tout achat Magnitone.

- 1) Connectez-vous sur [www.magnitone.co.uk](http://www.magnitone.co.uk)
- 2) Allez sur la page Assistance et sélectionnez « Enregistrer votre produit »
- 3) Remplissez le « Formulaire »
- 4) Votre cadeau de bienvenue de 5 GBP vous sera envoyé par courriel

## Questions Fréquentes

### J'ai une peau sensible. Avec quelle fréquence puis-je utiliser ma brosse ?

Nous recommandons une utilisation quotidienne. choix

### Quand dois-je remplacer ma tête de brosse ?

Tous les 3 mois ou lorsqu'elle semble usée.

### Puis-je utiliser ma brosse First Step dans la douche ?

Oui ! Elle est étanche mais ne la submergez pas complètement.

### Quel type de soin nettoyant puis-je utiliser ?

N'importe quel soin nettoyant. La brosse est conçue pour s'adapter parfaitement à votre routine de soin de la peau. Toutefois, nous recommandons un soin non abrasif.

### Comment dois-je nettoyer ma tête de brosse ?

N'utilisez pas de produits chimiques. De l'eau avec du savon suffit et un bon rinçage dans vos mains fera l'affaire.

### Où puis-je acheter des têtes de brosse de rechange ?

Connectez-vous sur [www.magnitone.co.uk](http://www.magnitone.co.uk) et n'oubliez pas, vous obtiendrez une réduction de 5 GBP lorsque vous enregistrez la garantie de votre produit. Nous contacter : [help@magnitone.co.uk](mailto:help@magnitone.co.uk)

# ⚠️ ADVERTENCIAS ⚠️

Confía en nosotros, te conviene leer esto

## PRIMER USO:

Algunos pueden experimentar brotes u otros cambios adversos en la piel después de utilizar el pincel los primeros días! No es para asustarse. Esto es completamente normal y es la forma en que su piel se adapta a un método de limpieza nuevo y más profundo. Si estos cambios son más graves de lo esperado, reduce su uso y póngase en contacto con nosotros en [help@magnitone.co.uk](mailto:help@magnitone.co.uk) o busca el asesoramiento de un profesional.

## NO USAR SI:

- Eres menor de la edad de 14.
  - Tienes piel cicatrizado, roto, inflamado o infectada.
  - Tienes eczema, dermatitis, quemaduras solares o cualquier otro trastorno de la piel.
  - Tienes un marcapasos
  - Estás tomando medicamentos que pueden causar sensibilidad de la piel
- Se requiere supervisión cuando este producto es utilizado por, sobre o cerca de niños o personas físicamente o mentalmente discapacitadas.
- No utilice alrededor del contorno de los ojos
  - Estrictamente sólo para uso externo.

## NO HAGAS LOS SIGUIENTE!

- No cargues cerca de agua. No sumerja.
- No intente coger un cable de carga que haya caído al agua. Desconecte la alimentación antes de recuperar la unidad o puede provocar una descarga eléctrica y/o la muerte.
- No intente desmontar o reparar cualquier parte del producto.
- No mal uses el producto - utilice sólo para su objetivo previsto.
- No utilice el cepillo si se ha dañado anteriormente
- Este producto ha sido aprobado para los requisitos de la legislación Europea EMC.
- NO utilice el producto cerca de onda corta o equipos de microondas. Otro equipo eléctrico en la proximidad puede verse afectada por el uso de este producto.

## Confuso o Tiene Preguntas?

Se puede llegar a nuestro servicio de atención al cliente en: [help@magnitone.co.uk](mailto:help@magnitone.co.uk) o por teléfono al + 44 (0) 330 223 1066 (se aplica la tasa estándar del Reino Unido)

## Apuntate a la Conversación



MagnitoneSkincare



@magnitone



@magnitonelondon

# PARTES Y ACCESORIOS

## Cabezal Antibacteriano para Cepillo SkinSoft™

Recambios disponibles en [www.magnitone.co.uk](http://www.magnitone.co.uk)

## Tapa Protectora

## Luz de Encendido

- Luz blanca cuando está encendido
- Se vuelve roja cuando el nivel de batería es bajo
- Parpadea mientras está cargando
- Blanca cuando carga completa

## Temporizador Integrado 1 Min

Zumbido de 20 segundos para tu zona T (frente y nariz), mejillas y cuello (se detiene tras 1 minuto)

## Cargador USB

Conecta por un lado al producto y, por el otro, a cualquier puerto USB o cargador

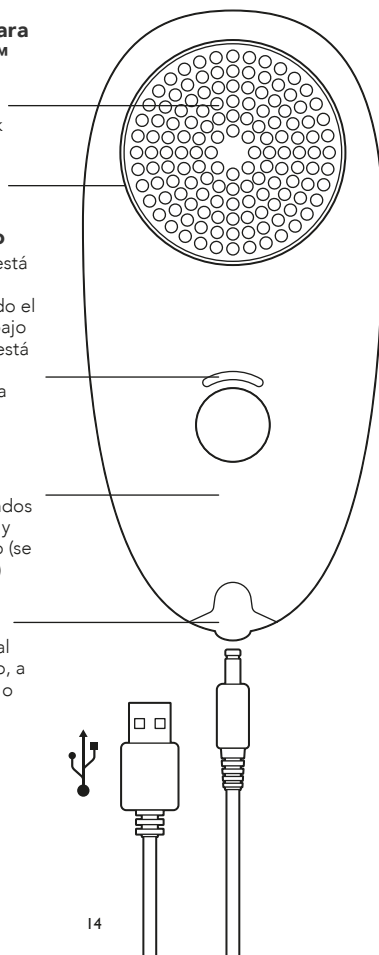



# PRIMEROS PASOS

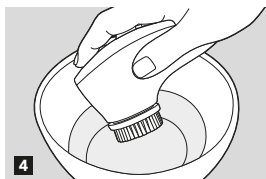
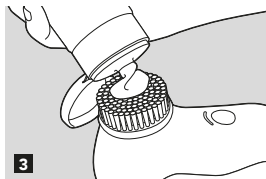
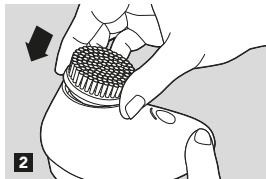
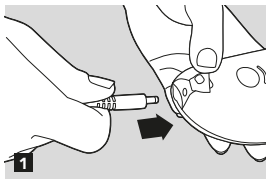

¡Tu First Step está completamente cargado y listo para ponerse en marcha! Pero... una carga completa debería llevar alrededor de 12 horas.

**1)** Para cargar tu cepillo, retira la pequeña cubierta de goma de protección contra el agua y conecta el cargador USB al dispositivo (asegúrate de que ésta vuelva a estar en su lugar antes de usarlo). Conecta el cargador a un puerto USB; verás una luz ROJA que parpadea mientras el cepillo está cargando. Cuando esté completamente cargado, la luz pasará de parpadear a tener un color BLANCO fijo.

**2)** Para insertar el cabezal del cepillo, simplemente tienes que presionarlo sobre el mango hasta que escuches que encaja en su lugar. Para extraerlo, sólo tienes que tirar directamente del cepillo y... ¡voilà!

**3)** Si usas maquillaje, lávate la cara primero y enjuágate con agua tibia. (¿Has probado WipeOut!?, nuestro increíble paño limpiador de micro-fibra? ¡Elimina el maquillaje sólo con agua!) Una vez hayas eliminado el maquillaje, puedes aplicar tu limpiador de siempre sobre el cepillo o directamente sobre la piel.

**4)** Moja el cepillo y presiona el botón ON una vez.

**5)** No frotes: ¡deja que las vibraciones sean las que hagan todo el trabajo! Desliza el cepillo suavemente sobre tu piel formando lentamente pequeños círculos. Tras 20 segundos, el cepillo emitirá un zumbido. Esto es para asegurarse de que pasas a la siguiente área (zona T, mejillas, mentón y cuello). Después de 1 minuto, el cepillo se apagará y habrás acabado.

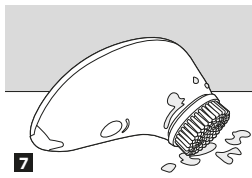
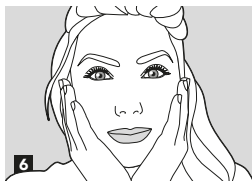

**6)** Ahora aplícate tus cremas y lociones de siempre. Y mira cómo los absorbe la piel .....

**7)** No te olvides de secar el cabezal del cepillo, lo ideal es dejarlo de lado para que el agua pueda escurrirse.

Acaricia tu piel, suave y sedosa. Adelante.....

## No Te Olvides de Registrar Tu Garantía

Registra tu garantía de 12 meses para obtener 5 £ de descuento en cualquier compra de Magnitone.

- 1) Inicia sesión en [www.magnitone.co.uk](http://www.magnitone.co.uk)
- 2) Ve a "Ayuda" y selecciona "Registrar tu producto"
- 3) Rellena el "Formulario"
- 4) Se te enviará tu regalo de bienvenida de 5 £ por correo electrónico

## Preguntas Frecuentes

**Tengo la piel sensible. ¿Con qué frecuencia puedo usar mi cepillo?**

Lo recomendamos para todos los días.

**¿Con qué frecuencia debo reemplazar mi cepillo?**

Cada 3 meses o cuando se vea o se sienta desgastado.

**¿Puedo usar mi Cepillo First Step en la ducha?**

¡Sí! Es resistente al agua pero no lo sumerja completamente.

**¿Qué tipo de limpiador debo usar?**

Cualquier limpiador. El cepillo ha sido diseñado para adaptarse a tu rutina actual de cuidado de la piel. Aunque eso sí, recomendamos que el limpiador no sea abrasivo.

**¿Cómo debo limpiar mi cepillo?**

No uses productos químicos, sólo agua jabonosa y un buen enjuague en tus manos; eso es todo lo que necesita.

**¿Dónde puedo comprar cabezales de repuesto?**

Visita [Magnitone.co.uk](http://Magnitone.co.uk) y no te olvides de que obtendrás 5 £ de descuento al registrar la garantía de tu producto.

Ponte en contacto con nosotros: [help@magnitone.co.uk](mailto:help@magnitone.co.uk)

# ⚠ AVVERTENZE ⚠

Fidati di noi, leggile

## IL PRIMO USO:

Potresti notare uno sfogo o altri cambiamenti nella pelle dopo aver utilizzato la spazzola per alcuni giorni! Non lasciarti prendere dal panico. E' completamente normale ed è così che la tua pelle si adatta a un nuovo e più profondo metodo di pulizia. Se questi cambiamenti nella pelle fossero più accentuati o gravi, riduci la frequenza di utilizzo del prodotto (o smetti di utilizzarlo) e contattaci su [help@magnitone.co.uk](mailto:help@magnitone.co.uk). o consulta un dermatologo.

## NON USARE SE:

- Hai meno di 14 anni.
  - Hai cicatrici, la tua pelle è danneggiata, infiammata o infetta.
  - In caso di eczema, dermatite, scottature o altri casi di disturbi della pelle.
  - Hai un cardiostimolatore (pacemaker)
  - Hai preso farmaci che possono rendere la pelle ipersensibile
- E' necessaria una supervisione attenta se questo prodotto viene utilizzato in prossimità di bambini o da bambini stessi, o da persone incapaci di intendere e di volere.
- Non utilizzare nella zona delicata attorno agli occhi.
  - Solo per uso esterno.

## RACCOMANDAZIONI TECNICHE!

- Non caricare vicino all'acqua corrente. Non immergere.
- Non prendere un cavo di ricarica che è caduto nell'acqua. Spegni la corrente prima di recuperare l'unità o potresti ricevere una scossa elettrica e/o morire.
- Non cercare di smontare o riparare parti del prodotto.
- Non abusare del prodotto – deve essere utilizzato solo per lo scopo per cui è stato costruito.
- Non utilizzare la spazzola se è stata danneggiata
- Questo prodotto rispetta i requisiti previsti dalla legislazione Europea EMC.
- NON utilizzare in prossimità di attrezzature e macchinari ad onde corte o a microonda. Il funzionamento di macchinari elettrici nelle vicinanze può infatti essere influenzato dall'utilizzo di questo prodotto.

## Hai Dubbi o Domande?

Puoi metterti in contatto con il nostro servizio clienti tramite: [help@magnitone.co.uk](mailto:help@magnitone.co.uk) o per telefono al numero +44 (0) 330 223 1066 (vengono applicate le tariffe standard del Regno Unito).

## Unisciti alla Conversazione



MagnitoneSkincare



@magnitone



@magnitonelondon

# PARTI E ACCESSORI

## SkinSoft™ Testina a Spazzola Antibatterica

Ricambi disponibili su [www.magnitone.co.uk](http://www.magnitone.co.uk)

## Cappuccio Protettivo

## Spia di Accensione

- Bianca quand'è accesa
- Diventa rossa quando c'è poca batteria
- Lampeggia durante la ricarica
- Bianca fissa a ricarica completa

## Timer Integrato 1 Min

Segnale ogni 20 secondi per zona T, guance e collo (si ferma dopo 1 minuto)

## Caricabatteria USB

Collegalo al prodotto e a qualsiasi porta USB o caricatore

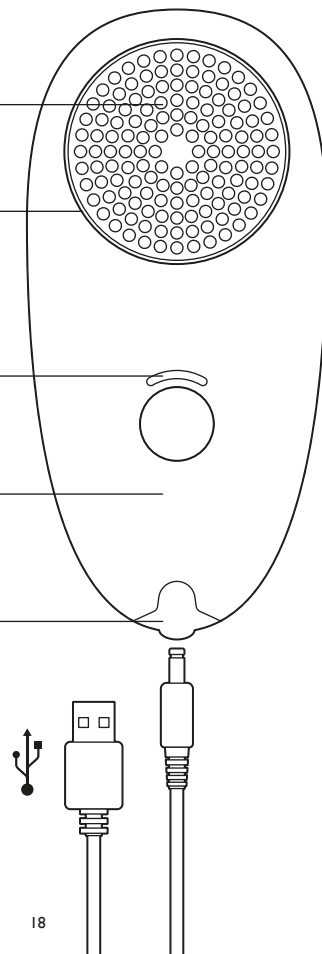

# GUIDA RAPIDA

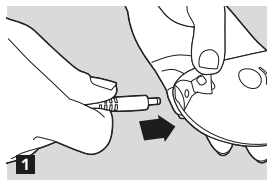

La tua First Step è tutta carica e pronta! Ma... una carica completa dura circa 12 ore.

**1)** Per ricaricare la spazzola, togli la piccola cover protettiva di gomma e collega il caricabatteria USB al dispositivo (rimetti sempre la cover, prima dell'uso). Collega il caricabatterie a una porta USB; vedrai lampeggiare una luce ROSSA. A ricarica ultimata, la luce smetterà di lampeggiare e diventerà BIANCA fissa.

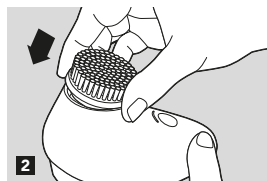

**2)** Per montare la testina, premila sull'impugnatura finché non senti che scatta in posizione. Per toglierla ti basterà tirarla via. Voilà!

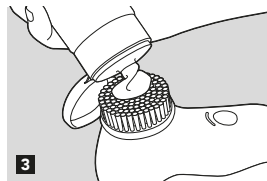

**3)** Se ti trucchi, prima struccati e sciacquati il viso con acqua tiepida. (Hai provato Wipeout!? La nostra incredibile pezuola detergente in microfibra? Rimuove il trucco solo con acqua!) Tolto il trucco, puoi applicare il tuo consueto detergente sulla spazzola, o direttamente sulla pelle.

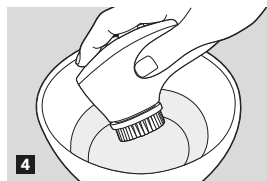

**4)** Bagna la spazzola e premi una volta il pulsante ON.

**5)** Non strofinare: lascia che ci pensino le vibrazioni! Passati la spazzola sulla pelle con delicatezza, a piccoli movimenti circolari. La spazzola emette un segnale ogni 20 secondi. Serve a ricordarti di passare alla zona successiva (zona T, guance, mento e collo). Dopo 1 minuto, la spazzola si spegne. Finito.

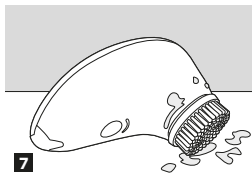

**6)** Ora applica le tue normali creme e pozioni. Guarda come penetrano...

**7)** Ricorda di far asciugare la spazzola; posala sul fianco, in modo che l'acqua possa cadere.

Accarezzati la pelle morbida e liscia. Coraggio!

## Ricorda di Registrare la Tua Garanzia

Registra la tua garanzia di 12 mesi e ottieni uno SCONTO di £ 5 su qualsiasi acquisto Magnitone.

- 1) Accedi a [www.magnitone.co.uk](http://www.magnitone.co.uk)
- 2) Vai su "Support" e seleziona "Register your Product"
- 3) Compila il modulo
- 4) Riceverai via e-mail le tue 5 £ di benvenuto

## Domande Frequenti

### Ho la pelle sensibile. Con che frequenza devo usare la mia spazzola?

Noi consigliamo di usarla ogni giorno.

### Con che frequenza devo sostituire la spazzola?

Ogni 3 mesi o quando ti sembra consumata.

### Posso usare First Step facendo la doccia?

Sì! È impermeabile ma non immergerla completamente.

### Che tipo di detergente devo usare?

Qualsiasi detergente. La spazzola è studiata per adattarsi alla tua attuale routine di cura della pelle. Raccomandiamo comunque di evitare i detergenti abrasivi.

### Come devo pulire la testina?

Non usare detersivi; acqua, sapone e un bel risciacquo a mano faranno meraviglie.

### Dove posso comprare le testine di ricambio?

Entra in [Magnitone.co.uk](http://Magnitone.co.uk), e ricorda che registrando la tua garanzia sul prodotto avrai uno sconto di 5 £.

Contattaci: [help@magnitone.co.uk](mailto:help@magnitone.co.uk)