

iGen600s

Portable Power Station

600 Running Watts | 1200 Peak Watts

Thank you for choosing Westinghouse!
PLEASE READ BEFORE RETURNING THIS
PRODUCT FOR ANY REASON.

If you have a question or experience a problem with your Westinghouse purchase, call us at 855-944-3571 to speak with a service representative.

SAVE THIS MANUAL FOR FUTURE REFERENCE.

TABLE OF CONTENTS

WHAT'S IN THE BOX	3
SAFETY GUIDELINES - DEFINITIONS	5
REGISTERING YOUR PRODUCT	6
GENERAL SAFETY RULES	6
SPECIFICATIONS	8
PRODUCT FEATURES	9
CONTROL PANEL FEATURES	10
LED DISPLAY	10
PURE SINE WAVE	11
HOW TO POWER AC APPLIANCES.....	11
HOW TO POWER DC APPLIANCES	12
HOW TO USE THE FLASHLIGHT.....	13
RECHARGING WITH AC CHARGER.....	14
RECHARGING WITH SOLAR PANELS (OPTIONAL).....	15
RECYCLE	16
MAINTENANCE.....	16
FCC STATEMENT	16
WARRANTY.....	18
ESPAÑOL	20
FRANÇAIS.....	40

WHAT'S IN THE BOX



Power
Station



DC Car
Charger



AC Charger



Accessories
Bag



User Manual



CHARGE FIRST! Before reading through the manual, you can begin to charge up this device by connecting it to the power supply provided and plugging into a wall socket.











WARNING: Lithium-ion batteries and products that contain lithium-ion batteries can expose you to chemicals including cobalt lithium nickel oxide, and nickel, which are known to the State of California to cause cancer and birth defects or other reproductive harm. For more information, go to www.P65Warnings.ca.gov.

⚠ DANGER: This manual contains important instructions for operating this product. For your safety and the safety of others, be sure to read this manual thoroughly before operating the battery/charger. Failure to properly follow all instructions and precautions can cause serious injury or death.

INTENDED USE: The iGen600s Portable Power Station is a power supply for electronic devices with a maximum power consumption of 600W. Our product is not suited for use with equipment that relates to one's own personal safety and relies heavily on electricity, such as medical devices, equipment for nuclear facilities, manufacture of air and spacecraft, etc. We assume no liability for accidents involving personal safety, fires, or machine failures caused by using our product with the aforementioned devices.

ATTENTION

	Not permitted on airplanes		Use original or certified charger & cables
	To preserve the battery lifespan, use & recharge at least once every 3 months		Avoid extreme temperature
	Dispose of batteries and electronic goods in accordance with local regulations		Do not expose to liquids
	Avoid dropping		Do not disassemble

SAFETY GUIDELINES - DEFINITIONS

It is important to read and understand this manual. The information it contains relates to protecting YOUR SAFETY and PREVENTING PROBLEMS. The symbols below are used to help you recognize this information.

⚠ DANGER: Indicates an imminently hazardous situation which, if not avoided will result in death or serious injury.

⚠ WARNING: Indicates a potentially hazardous situation which, if not avoided, could result in death or serious injury.

⚠ CAUTION: Indicates a potentially hazardous situation which, if not avoided, may result in minor or moderate injury.

NOTICE: Used without the safety alert symbol indicates potentially hazardous situation which, if not avoided, may result in property damage.

DISCLAIMERS: All information, illustrations and specifications in this manual are based on the latest information available at the time of publishing. The illustrations used in this manual are intended as representative reference views only. Moreover, because of our continuous product improvement policy, we may modify information, illustrations and/or specifications to explain and/or exemplify a product, service or maintenance improvement. We reserve the right to make any change at any time without notice. Some images may vary depending upon which model is shown.

Our company cannot be held liable for damages caused by fire, earthquake, use by a third party, other accidents, intentional misconduct on the part of the customer, abuse or other abnormal conditions.

Do not repair any damage to the AC plug or power supply on your own.

The warranty covers all terms and conditions of the warranty.

Contents that are not specified in the warranty terms and conditions are beyond our responsibility.

Our company assumes no liability for damages caused by incorrect use or non-compliance with this instruction manual.

ALL RIGHTS RESERVED: No part of this publication may be reproduced or used in any form by any means – graphic, electronic or mechanical, including photocopying, recording, taping or information storage and retrieval systems – without the written permission of Westinghouse Outdoor Power, LLC.

REGISTERING YOUR PRODUCT

Register your product online at wpowereq.com/register. To register your power station you will need to locate the serial number on a decal on the bottom of the power station.

GENERAL SAFETY RULES

DANGER:

- DO NOT disassemble, repair or modify the unit or the battery.
- DO NOT place the unit close to or in a fire or expose it to heat. Keep out of direct sunlight.
- DO NOT charge, use or store the unit in a bathroom or in an area exposed to rain or moisture.
- Only use the output socket to power external devices. Never connect the output to mains power under any circumstances.
- DO NOT touch the unit or the plug-in points if your hands are wet.
- DO NOT connect any metallic objects to the AC input or output.
- DO NOT rub your eyes if fluid from inside the unit gets on your hands.
- DO NOT dispose the unit together with household waste.
- DO NOT use any inappropriate or damaged power cords.
- DO NOT operate the unit above the specified input voltage.
- DO NOT use the unit if it is not functioning correctly.
- DO NOT move the unit if it is recharging or in use.

⚠ WARNING:

- Use and store the unit only in a clean and dry environment. DO NOT use and store in dusty or wet environment.
- Check the unit prior to every use. DO NOT use the unit if it is damaged or broken.
- Do not use the unit if the power cord is damaged or broken.
- Keep the unit away from children. DO NOT let children use the power supply unit.
- Keep this product away from pets.
- DO NOT use or store the unit in an area or environment with high temperature.
- Should fluid from inside of the unit come in contact with your skin or clothing, wash the affected areas with tap water.
- In a storm, unplug the power cord from the socket.
- DO NOT charge the unit via power supply systems that operate outside of 100-240V.
- DO NOT place the unit on its side or upside down while in use or storage.

⚠ CAUTION:

- If rust, peculiar odors, overheating or other abnormal circumstances are observed, stop using the unit immediately and contact our customer service team.
- The unit complies with all legal requirements for transport of dangerous goods.
- Make sure that the unit is properly secured when transporting it in a motor vehicle.
- Only charge, use and store the unit within an ambient temperature of -10 to 40°C (14° - 104°F).
- Switch the unit off immediately if it has accidentally fallen, was dropped or was exposed to vibrations.
- Carefully read the instructions for the electric devices that you intend

to connect to your portable power station.

- Make sure that the device you are connecting is switched off before you connect it.

SPECIFICATIONS

Model Name:	iGen600s
Battery Cell Chemistry:	Lithium Ion (Li-ion) NMC
Capacity:	592Wh
Total mAh:	64x2500mAh=160,000mAh
Running Watts:	600W
Peak Watts:	1200W
AC Output Voltage:	120V
DC Output Voltage:	12V
Sine Wave Type:	Pure Sine Wave
Frequency:	60Hz
Life Cycle:	500 Cycles to 80% Capacity
Charge Time:	8 hours with AC charger
Working Temperature:	-10°C to 40°C (14° - 104°F)
Parallel Capable:	No
Warranty:	2 Years
Certifications:	FCC, RoHS, UN38.3

PRODUCT FEATURES

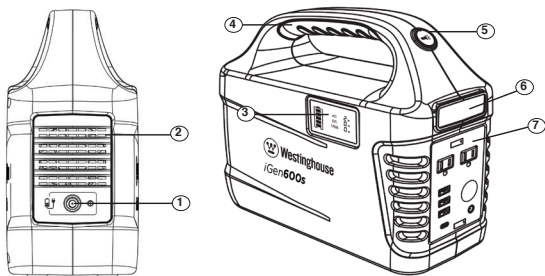

1. Input for charging from solar panels, or AC

2. Cooling Fan

3. LED Display

4. Handle

5. Flashlight ON/OFF Button

6. Flashlight

7. Control Panel

CONTROL PANEL FEATURES

1. AC Power ON/OFF
2. 120V AC, up to 5A, 600W max
3. USB-A, 5V DC, up to 2.4A, 12W Max
4. USB-A QC (Quick Charge) 3.0, 5/9/12VDC, up to 3.0A, 18W Max
5. USB-A QC (Quick Charge) 3.0, 5/9/12VDC, up to 3.0A, 18W Max
6. USB-C, PD (Power Delivery), 5/9/12V DC, up to 3.0A, 18W Max

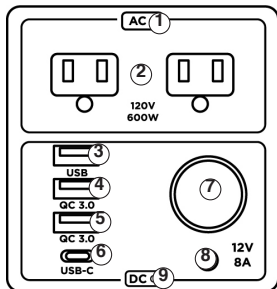

7. Car Cigarette Lighter Port, 12V DC, Up to 8A, 96W Max
8. 6mm, 12V DC, up to 8A
9. DC Power ON/OFF

LED DISPLAY

1. Remaining Power
2. Equipment Failure Warning
3. AC Output Indicator (in watts)
4. DC Output Indicator (in watts)
5. USB Output Indicator (in watts)
6. Charging Input Indicator (in watts)
7. Temperature Overload Warning

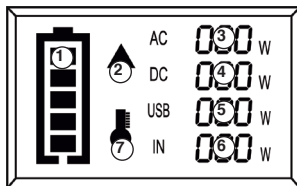

PURE SINE WAVE

The output voltage of a sine-wave inverter has a sine wave-form like the sine wave-form of the mains/utility voltage. In a sine wave, the voltage rises and falls smoothly with a smoothly changing phase angle and also changes its polarity instantly when it crosses 0 Volts.

The unit provides Pure Sine Wave output and can be compatible with AC electric appliance that works with Sinusoidal waveform (power \leq 300W). Appliances that use an AC motor are going to work to full capacity on a pure sine wave, such as an electrical fan. Appliances like refrigerators, microwaves, and compressors that use AC motors and some delicate equipment will be better use with our pure sine wave inverter.

HOW TO POWER AC APPLIANCES

1. Make sure the appliance you are plugging in is turned off.
2. Connect the power cable plug of the electrical appliance to the AC outlet of the product.
3. Press the “AC Power ON/OFF” button to turn on. The button will illuminate when it is on.
4. Turn AC appliance on. The LED Display will display real-time wattage of the appliance.
5. When finished, turn off device, remove power cable and press “AC Power ON/OFF” to turn outlets off. (If you leave the AC Power button on it will drain the battery.)

NOTICE: If the total output exceeds 300W, the power station will automatically shut off. Please ensure the power consumption is less than 300W, then press the AC Power button.

⚠ WARNING: The AC outlets, AC voltage, and frequency are different according to different countries; please carefully check whether the product specifications are consistent with the appliance specifications before use, otherwise, it can lead to dangerous situations.

NOTE: When the AC port is not in use, turn “AC Power ON/OFF” button off to conserve power.

CAN'T SUPPORT DEVICES MORE THAN 600W



Hair Dryer



Induction Cooker



Heater



Rice Cooker



Electric Drill



Electric Kettle



Microwave Oven



Toaster



Blender

HOW TO POWER DC APPLIANCES

1. Connect the power cable plug of the electrical appliance to USB outlets or 12V ports.
2. Press the “DC Power ON/OFF” button to turn on. The button will illuminate when it is on.
3. The LED Display will display real-time wattage of the appliance.
4. When finished, press “DC Power ON/OFF” to turn off DC power.

NOTICE: If the total output exceeds the wattage output of the DC outlet, the power station will automatically shut off. Please ensure the power consumption is less than what the outlet is rated for before using the device.

QUICK CHARGE OUTPUT: This product supports Type-A QC3.0 and Type-C PD that output 5V/3A, 9V/2A, and 12V/1.5A, for smart devices. The actual output voltage and current depend on the smart devices, it

can be obtained by consulting the smart device manufacturer.

12V 6MM OUTPUT: The device comes with a 12V 6mm port. This can output 12V DC, up to 8A. If you plan on using the 6mm outlet without adapter please confirm whether your DC 12V appliance supports charging with a 6mm DC plug (The diameter of the DC port of the product is 6 mm).

PROTECTION MODE: Short-circuit/Overload Protection: If the AC or DC output is short-circuited or overloaded (- Load(s) power output is greater than 300W), the unit will shut down power output to protect itself. Some devices, such as refrigerator, ice maker or a laser printer may require a surge power, the surge power could exceed 600W or even higher, this could cause overload protection with this unit. Please remove the devices and consult with the device manufacturers for more information.

HOW TO USE THE FLASHLIGHT

1. Press Flashlight ON/OFF button once to turn light on
2. Press button again to make light 50% brightness
3. Press a third time to turn light off

SOS MODE: While the light is on, hold down flashlight button for 3 seconds to activate SOS mode. Single press to turn SOS mode off.

⚠ WARNING: Do not look directly into the light. May cause damage due to the strong light.

RECHARGING WITH AC CHARGER

Using the included AC Wall Charger cable, plug the unit into standard wall outlet to charge the unit. You will know the unit is charging when the red LED battery indicator light is on. The unit is fully charged when all battery indicators on the LED display are illuminated. After the unit is fully charged, please remove the AC wall charger.

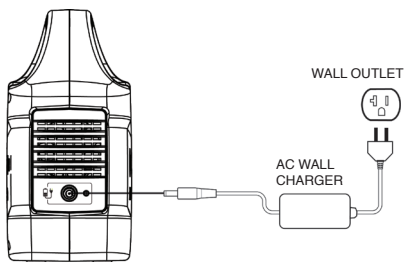

RECHARGING WITH 12V CAR CHARGER

Using the included car charger, plug the unit into a 12V cigarette lighter (carport) in your car. You will know the unit is charging when the red LED battery indicator light is on. The unit is fully charged when all battery indicators on the LED display are illuminated.

Note: To avoid car battery power loss. Charging this unit through your car cigarette lighter is only available when your car engine is started.

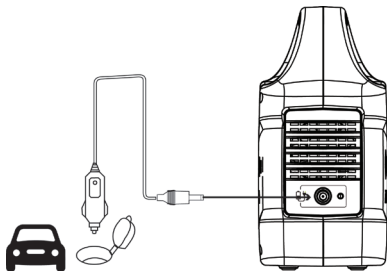

RECHARGING WITH SOLAR PANELS (OPTIONAL)

Make sure to use panel with 8mm output plug. Place solar panel where it will get as much direct sunlight as possible. Plug the output of the solar panel into the input on the back of the power station to start charging. You will know the unit is charging when the red LED battery indicator light is on. The unit is fully charged when all battery indicators on the LED display are illuminated.

NOTICE: When solar recharging your power station, take note of the voltages of the solar panels and do not exceed 19V. Individual solar panels, or solar panels chained in series in excess of 19V cannot be used with the power station and can cause serious damage to the unit. For help on chaining solar panels, call our Customer Service Center at 1-855-944-3571.

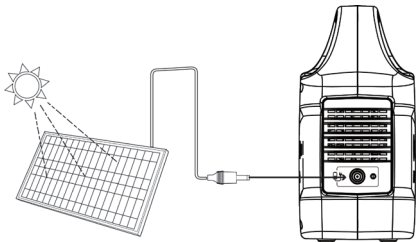

COLD WEATHER USE

Cold temperatures (below freezing) can affect the unit's battery capacity due to chemical characteristics of the battery. If you'll be living off-grid in sub-zero conditions, we recommend you keep your unit in an insulated cooler, and connected to a power source (solar panels). The natural heat generated by the unit contained in an insulated cooler will keep battery capacity at its highest.

RECYCLE

Always return your used electronic products, batteries, and packaging materials to dedicated collection points. This way you help prevent uncontrolled waste disposal and promote the recycling of materials.

MAINTENANCE

Having your power station connected to a power source, like a solar panel or wall plug, between adventures or while in storage keeps its battery healthy and topped off. This prolongs battery life and will ensure your power station is charged and ready to go all day, every day.

If you can't keep your power station plugged into a power source during storage, fully-charge your power station every 3 months and store it in a cool, dry place. Failure to maintain your power station by following these steps can result in battery damage which will void the product warranty.

FCC STATEMENT

The operation meets the following two conditions:

(1) The equipment will not cause harmful interference (2) The equipment must accept any interference received, including interference that may result in accidental operation.

Note: The equipment has been tested and meets the restrictions of Category B digital equipment in Part 15 of FCC Rules.

These restrictions are designed to provide reasonable protection against harmful interference in housing installation.

This equipment will generate, use and radiate radio frequency energy. If it is not installed and used according to the instructions, it may cause harmful interference to radio communication.

However, there is no guarantee that interference will not occur in a particular installation.

If the device does cause harmful interference to radio or television reception (which can be determined by switching off and switching on

devices), users are advised to attempt to correct the interference by one or more of the following measures:

- Re-adjusting or placing the receiving antenna.
- Increase the distance between the device and the receiver.



WARRANTY

RESPONSIBILITY OF THE PARTIES

WESTINGHOUSE OUTDOOR POWER EQUIPMENT LLC'S RESPONSIBILITY

Westinghouse Outdoor Power Equipment LLC (hereinafter "Westinghouse") warrants to the original purchaser that its Westinghouse line of portable solar generators will be free from defects in material and workmanship. Subject to normal use and maintenance from the date of purchase, Westinghouse agrees to repair or replace at Westinghouse's sole discretion, any defective product free of charge at any authorized Westinghouse Service Dealer within the below listed applications, time periods, limitations, and exclusions.

CONSUMER'S RESPONSIBILITY

To ensure trouble free warranty coverage it is important that you register your Westinghouse portable solar generator. You may register on-line at www.westinghouseoutdoorpower.com/register-your-product/, or by automated phone at 1-855-944-3571. Registering your product confirms your warranty coverage and provides a direct link between you and Westinghouse if we find it necessary to contact you regarding your portable solar generator. Transportation charges on a product submitted for repair or replacement under this warranty are the sole responsibility of the purchaser.

Your receipt for purchase including date of purchase, model purchased, and product serial number must be maintained and presented to a Westinghouse

Authorized Service Dealer for warranty service. You must demonstrate reasonable care and use and follow suggested maintenance guidelines as prescribed in the operator's manual for your Westinghouse portable solar generator. Proof of purchase rests solely with you, the original purchaser.

PRODUCT WARRANTY PERIOD

The warranty period for your Westinghouse portable solar generator is 24 months. In each case, the warranty period is measured starting on the date of purchase by the original consumer purchaser. The sales receipt from the first consumer purchase, model, and serial number are required in order to establish the start date for the warranty period.

REMEDY

Westinghouse will repair or replace (at Westinghouse's sole option and expense) any Westinghouse portable solar generator product that fails to operate during the applicable warranty period due to defect in workmanship or material. If a valid claim is made during the applicable period, Westinghouse, at its option, will either (1) repair the product, or (2) exchange the product with a product that is of equal value. A replacement product assumes the remaining warranty of the original product or ninety (90) days from the date of replacement, whichever is greater. The customer is fully responsible for the return shipping costs.

The customer is fully responsible for any and all associated ship cost of replacement plastic parts. For questions regarding coverage, please contact support@wpowereq.com or 1-855-944-3571.

LIMITED TO ORIGINAL CONSUMER BUYER

The warranty on Westinghouse's portable solar generators are limited to the original consumer purchaser and are not transferable to any subsequent owner.

EXCLUSIONS

Westinghouse portable solar generator warranty does not apply to any of the following:

- Cosmetic defects such as paint, decals, etc.
- Costs of normal maintenance and adjustments.
- Repairs or diagnostics performed by individuals other than a Westinghouse Authorized Service Dealer (unless approved by Westinghouse)
- Failures due to normal wear and tear, accident, misuse, abuse, negligence or improper use.
- Failures caused by any external cause or act of God, including but not limited to, collision, theft, vandalism, riot, war, fire, freezing, lightning, earth-quake, windstorm, hail, water, flood, tornado, or hurricane.
- Damage related to rodent and/or insect infestation.
- Products that are modified or altered in a manner not authorized in writing by Westinghouse.
- Any incidental, consequential or indirect damages caused by defects in materials or workmanship, or any delay in repair or replacement of the defective part(s).
- Failure due to misapplication.
- Telephone, cellular phone, facsimile, Internet access, or other communication expenses.
- Expenses related to "customer instruction" or troubleshooting where no manufacturing defect is found.
- Overnight freight or special shipping costs for replacement part(s).
- Overtime, holiday or emergency labor.

NON-WARRANTABLE APPLICATIONS

Westinghouse portable solar generators are expressly not recommended nor warranted for the following applications:

- Primary Power - power used in place of utility power where utility power service is present or where utility power service does not normally exist.

HOW TO RECEIVE SERVICE

Should you require assistance or have questions about warranty service, please email our customer service and support team at service@wpowereq.com or call 1-855-944-3571.

For the Westinghouse Authorized Service Dealer nearest to you, call Westinghouse's customer service and support team at 1-855-944-3571 or you may locate a Westinghouse Authorized Service Dealer at www.WestinghousePortablePower.com.

TERMS

COMPLETE TERMS OF AGREEMENT

This warranty and returns policy constitutes the full and final agreement of the parties. Any communication, promises, or decisions made before the existence of this agreement are null unless specifically included in this document. Likewise, this warranty supersedes all previous warranty policies.

DISCLAIMER OF IMPLIED WARRANTIES

This limited warranty is in lieu of all other expressed or implied warranties, including any warranty of fitness for a particular purpose or use and any implied warranty of merchantability otherwise applicable to Westinghouse portable solar generators. Westinghouse and its affiliated companies shall not be liable for any special, incidental or consequential damages, including lost profits. There are no warranties extended other than as provided herein.

This limited warranty may be modified only by Westinghouse Outdoor Power Equipment LLC. Any implied warranties allowed by law shall be limited in duration to the terms of the express warranty provided herein. Some states do not allow limitations on how long an implied warranty lasts, so the above limitation may not apply to you. Some states do not allow the exclusion or limitation of incidental or consequential damages, so the above limitation may not apply to you. This warranty gives you specific legal rights. You also have other rights from state to state.

Westinghouse Outdoor Power Equipment LLC's only liability shall be the repair or replacement as stated above. In no event shall Westinghouse Outdoor Power Equipment LLC be liable for any incidental or consequential damages, even if such damages are a direct result of Westinghouse Outdoor Power Equipment LLC's negligence. Some states do not allow the exclusion or limitation of incidental or consequential damages, so the above limitation may not apply to you. This warranty gives you specific legal rights and you may also have other rights from state to state.

GOVERNING LAW AND FORUM SELECTION

These Terms shall be construed and controlled by the laws of the State of Ohio. The consumer consents to exclusive jurisdiction and venue in the federal and state courts located or nearest to Franklin County, Ohio. The consumer waives all defenses of lack of personal jurisdiction and Forum non Conveniens.

SEVERABILITY

If, but only to the extent that, any provision of this Warranty and Returns Agreement is found to be illegal, unenforceable, or void, both Westinghouse and the consumer shall be relieved of all obligations arising under such provision, it being the intent and agreement of the Parties that this Agreement shall be deemed amended by modifying such provision to the extent necessary to make it legal and enforceable while preserving its original intent. If such amendment is impossible, another provision that is legal and enforceable and achieves the same objective shall be substituted.

 WESTINGHOUSE, and INNOVATION YOU CAN BE SURE OF are trademarks of Westinghouse Electric Corporation. Used under license by Westinghouse Outdoor Power Equipment. All Rights Reserved.

Westinghouse Outdoor Power Equipment, LLC
777 Manor Park Drive
Columbus, OH 43228
1-855-944-3571

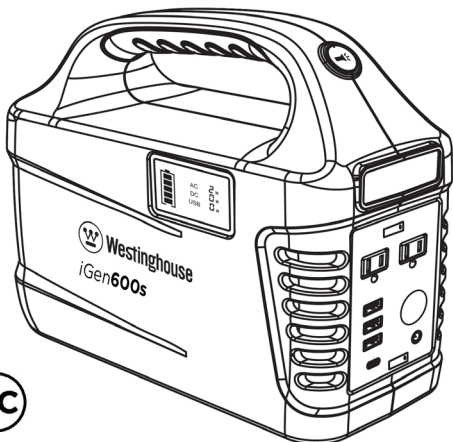
**BC**

iGen600s

Estación de energía portátil
600 vatios corrientes | 1200 vatios pico

¡Gracias por elegir Westinghouse!

**POR FAVOR LEA ANTES DE DEVOLVER ESTO
PRODUCTO POR CUALQUIER MOTIVO.**

Si tiene alguna pregunta o tiene algún problema con su compra de Westinghouse, llámenos al 855-944-3571 para hablar con un representante de servicio.

GUARDE ESTE MANUAL PARA FUTURAS REFERENCIAS

TABLA DE CONTENIDO

QUÉ HAY EN LA CAJA.....	22
REGISTRANDO SU PRODUCTO.....	23
PAUTAS DE SEGURIDAD - DEFINICIONES.....	23
REGLAS GENERALES DE SEGURIDAD.....	25
ESPECIFICACIONES.....	27
CARACTERÍSTICAS DEL PRODUCTO.....	28
CARACTERÍSTICAS DEL PANEL DE CONTROL.....	29
PANTALLA LED.....	29
ONDA SINUSOIDAL PURA.....	30
CÓMO ALIMENTAR APARATOS DE CA.....	30
CÓMO ALIMENTAR APARATOS DE CC.....	32
CÓMO USAR LA LUZ DE FLASH.....	33
RECARGA CON CARGADOR AC.....	33
RECARGA CON CARGADOR DE COCHE DE 12V.....	34
RECARGA CON PANELES SOLARES (OPCIONAL).....	34
USO EN CLIMA FRÍO.....	35
RECICLAR.....	35
MANTENIMIENTO.....	36
DECLARACIÓN DE LA FCC.....	36
GARANTÍA.....	38

QUÉ HAY EN LA CAJA



Central eléctrica

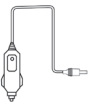

DC Cargador de coche

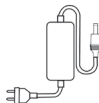

Cargador de corriente alterna



Bolsa de accesorios



Manual de usuario



¡CARGUE PRIMERO! Antes de leer el manual, puede comenzar a cargar este dispositivo conectándolo a la fuente de alimentación provista y enchufándolo a una toma de corriente.



ADVERTENCIA: Las baterías de iones de litio y los productos que contienen baterías de iones de litio pueden exponerlo a productos químicos como el óxido de níquel y litio de cobalto y el níquel, que el Estado de California sabe que causan cáncer y defectos de nacimiento u otros daños reproductivos. Para obtener más información, visite www.P65Warnings.ca.gov.

⚠ PELIGRO: Este manual contiene instrucciones importantes para operar este producto. Para su seguridad y la seguridad de los demás, asegúrese de leer este manual detenidamente antes de utilizar la batería / cargador. Si no sigue correctamente todas las instrucciones y precauciones, usted y otras personas pueden sufrir heridas graves o la muerte.

USO PREVISTO: La estación de energía portátil Westinghouse iGen300s está diseñada como una fuente de alimentación para dispositivos electrónicos con un consumo máximo de energía de 300W. Nuestro producto no es adecuado para ser utilizado con equipos que se relacionan con la seguridad personal y depende en gran medida de la electricidad, como dispositivos médicos, equipos para instalaciones nucleares, la fabricación de aeronaves y naves espaciales, etc. Por lo tanto, no asumimos ninguna responsabilidad por accidentes relacionados con la seguridad personal, incendios o fallas de la máquina causados por el uso de nuestro producto con los dispositivos antes mencionados.

ATENCIÓN:



No permitido en aviones



Para preservar la vida útil de la batería, utilice y recargue al menos una vez cada 3 meses.



Deseche las baterías y los artículos electrónicos de acuerdo con la normativa local.



Evitar caer



Utilice un cargador y cables originales o certificados.



Evitar temperaturas extremas



No es resistente al agua, no exponer a líquidos



No desarme

TODOS LOS DERECHOS RESERVADOS: Ninguna parte de esta publicación puede ser reproducida o utilizada de ninguna forma por ningún medio - gráfico, electrónico o mecánico, incluyendo fotocopiado, grabación, grabación o sistemas de almacenamiento y recuperación de información - sin el permiso por escrito de Westinghouse Outdoor Power, LLC.

REGISTRANDO SU PRODUCTO

Registro de su producto en línea en wpowereq.com/register. Para registrar su estación de energía deberá ubicar el número de serie en una calcomanía en la parte inferior de la estación de energía.

PAUTAS DE SEGURIDAD - DEFINICIONES

Es importante leer y comprender este manual. La información que contiene se relaciona con la protección de SU SEGURIDAD y la PREVENCIÓN DE PROBLEMAS. Los siguientes símbolos se usan para ayudarlo a reconocer esta información.

⚠ PELIGRO: Indica una situación inminentemente peligrosa que, si no se evita, provocará la muerte o lesiones graves.

⚠️ADVERTENCIA: Indica una situación potencialmente peligrosa que, si no se evita, podría provocar la muerte o lesiones graves.

⚠️ PRECAUCIÓN: Indica una situación potencialmente peligrosa que, si no se evita, puede provocar lesiones leves o moderadas.

AVISO: El uso sin el símbolo de alerta de seguridad indica una situación potencialmente peligrosa que, si no se evita, puede provocar daños a la propiedad.

DESCARGOS DE RESPONSABILIDAD: Toda la información, ilustraciones y especificaciones de este manual se basan en la información más reciente disponible en el momento de la publicación. Las ilustraciones utilizadas en este manual son solo vistas representativas de referencia. Además, debido a nuestra política de mejora continua del producto, podemos modificar información, ilustraciones y/o especificaciones para explicar y/o ejemplificar la mejora de un producto, servicio o mantenimiento. Nos reservamos el derecho de realizar cualquier cambio en cualquier momento sin previo aviso. Algunas imágenes pueden variar según el modelo que se muestre.

Nuestra empresa no se hace responsable de los daños causados por incendios, terremotos, uso por un tercero, otros accidentes, mala conducta intencional por parte del cliente, abuso u otras condiciones anormales.

No repare ningún daño en el enchufe de CA o la fuente de alimentación por su cuenta.

La garantía cubre todos los términos y condiciones de la garantía.

Los contenidos que no están especificados en los términos y condiciones de la garantía están fuera de nuestra responsabilidad.

Nuestra empresa no asume ninguna responsabilidad por los daños causados por el uso incorrecto o el incumplimiento de este manual de instrucciones.

REGLAS GENERALES DE SEGURIDAD

PELIGRO:

- NO desarme, repare ni modifique la unidad o la batería.
- NO coloque la unidad cerca o al fuego ni la esponja al calor. Mantener alejado de la luz solar directa.
- NO cargue, use ni almacene la unidad en un baño o en un área expuesta a la lluvia o la humedad.
- Utilice solo el zócalo de salida para alimentar dispositivos externos. Nunca conecte la salida a la red eléctrica bajo ninguna circunstancia.
- NO toque la unidad ni los puntos de conexión si tiene las manos mojadas.
- NO conecte ningún objeto metálico a la entrada o salida de CA.
- NO se frote los ojos si le cae líquido del interior de la unidad.
- NO deseche la unidad junto con la basura doméstica.
- NO use cables de alimentación inapropiados o dañados.
- NO opere la unidad por encima del voltaje de entrada especificado.
- NO use la unidad si no funciona correctamente.
- NO mueva la unidad si se está recargando o en uso.

ADVERTENCIA:

- Use y almacene la unidad solo en un ambiente limpio y seco. No lo use y almacene en ambientes polvorientos o húmedos.
- Verifique la unidad antes de cada uso. NO use la unidad si está dañada o rota.
- No utilice la unidad si el cable de alimentación está dañado o roto.
- Mantenga la unidad fuera del alcance de los niños. NO permita que los niños usen la fuente de alimentación.

- Mantenga este producto alejado de las mascotas.
- NO use ni almacene la unidad en un área o ambiente con alta temperatura.
- Si el líquido del interior de la unidad entra en contacto con su piel o ropa, lave las áreas afectadas con agua corriente.
- En una tormenta, desconecte el cable de alimentación de la toma de corriente.
- NO cargue la unidad a través de sistemas de suministro de energía que operen fuera de 100-240V.
- NO coloque la unidad de costado o boca abajo mientras esté en uso o almacenamiento.

⚠ PRECAUCIÓN:

- Si se observa óxido, olores peculiares, sobrecalentamiento u otras circunstancias anormales, deje de usar la unidad de inmediato y comuníquese con nuestro equipo de servicio al cliente.
- La unidad cumple con todos los requisitos legales para el transporte de mercancías peligrosas.
- Asegúrese de que la unidad esté bien asegurada cuando la transporte en un vehículo motorizado.
- Solo cargue, use y almacene la unidad dentro de una temperatura ambiente de -10 to 40°C (14° - 104°F).
- Apague la unidad de inmediato si se cae accidentalmente, se cae o se expone a vibraciones.
- Lea atentamente las instrucciones para los dispositivos eléctricos que pretende conectar a su estación de energía portátil.
- Asegúrese de que el dispositivo que está conectando esté apagado antes de conectarlo.

ESPECIFICACIONES

Nombre del modelo:	iGen600s
Química de la batería:	Ion de litio (Li-ion) NMC
Capacidad:	592Wh
MAh total:	64x2500mAh=160,000mAh
Vatios corrientes:	600W
Vatios pico:	1200W
Voltaje de salida de CA:	120V
Voltaje de salida DC:	12V
Tipo de onda sinusoidal:	Onda sinusoidal pura
Frecuencia:	60Hz
Ciclo vital:	500 ciclos al 80% de capacidad
Tiempo de carga:	8 horas con cargador de CA
Temperatura de trabajo:	-10 ° ca 40 ° C (14 ° - 104 ° F)
Paralelo Capaz:	No
Garantía:	2 años
Certificaciones:	FCC, RoHS, UN38.3

CARACTERÍSTICAS DEL PRODUCTO

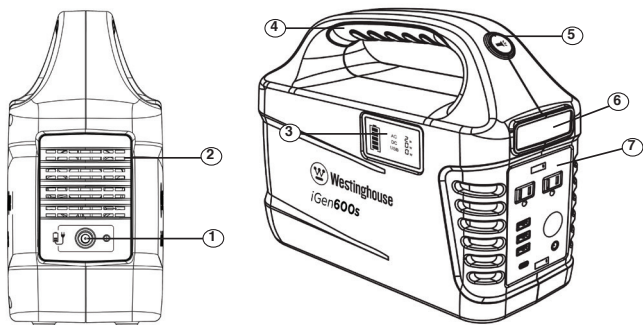

1. Entrada para cargar desde paneles solares o CA
2. Ventilador
3. Pantalla LED
4. Encargarse de
5. Botón de encendido / apagado de la linterna
6. Linterna
7. Panel de control

CARACTERÍSTICAS DEL PANEL DE CONTROL

1. Encendido / apagado de CA
2. 120 V CA, hasta 5 A, 600 W máx.
3. USB-A, 5V DC, hasta 2.4A, 12W máx.
4. USB-A QC (carga rápida) 3.0, 5/9 / 12VDC, hasta 3.0A, 18W máx.
5. USB-A QC (carga rápida) 3.0, 5/9 / 12VDC, hasta 3.0A, 18W máx.
6. USB-C, PD (suministro de energía), 5/9/12 V CC, hasta 3.0 A, 18 W máx.
7. Puerto para encendedor de cigarrillos de automóvil, 12V DC, hasta 8A, 96W máx.

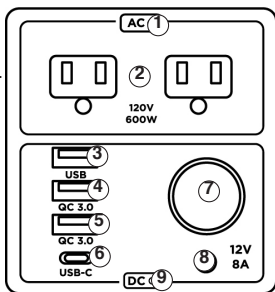

8. 6 mm, 12 V CC, hasta 8 A
9. DC encendido / apagado

PANTALLA LED

1. Poder restante
2. Advertencia de falla del equipo
3. Indicador de salida de CA (vatios)
4. Indicador de salida de CC (vatios)
5. Indicador de salida USB (vatios)
6. Indicador de entrada de carga (vatios)
7. Advertencia de sobrecarga de temperatura

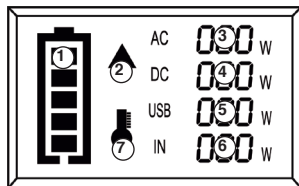

ONDA SINUSOIDAL PURA

El voltaje de salida de un inversor de onda sinusoidal tiene una forma de onda sinusoidal como la forma de onda sinusoidal de la tensión de red / utilidad. En una onda sinusoidal, el voltaje aumenta y disminuye suavemente con un ángulo de fase que cambia suavemente y también cambia su polaridad al instante cuando cruza 0 voltios.

La unidad proporciona salida de onda sinusoidal pura y puede ser compatible con un aparato eléctrico de CA que funciona con forma de onda sinusoidal (potencia $\leq 300\text{W}$). Los dispositivos que usan un motor de CA funcionarán a plena capacidad en una onda sinusoidal pura, como un ventilador eléctrico. Los electrodomésticos como refrigeradores, microondas y compresores que usan motores de CA y algunos equipos delicados se utilizarán mejor con nuestro inversor de onda sinusoidal pura.

CÓMO ALIMENTAR APARATOS DE CA

1. Asegúrese de que el aparato que está conectando esté apagado.
2. Conecte el enchufe del cable de alimentación del electrodoméstico a la toma de CA del producto.
3. Presione el botón “AC Power ON / OFF” para encender. El botón se iluminará cuando esté encendido.
4. Encienda el aparato de CA.
5. La pantalla LED mostrará la potencia en tiempo real del dispositivo.
6. Cuando termine, apague el dispositivo, retire el cable de alimentación y presione “AC ON / OFF” para apagar los enchufes.

AVISO

Si la salida total excede 300W, la estación de energía se apagará automáticamente. Asegúrese de que el consumo de energía sea inferior a 300 W, luego presione el botón de alimentación de CA.

⚠ ADVERTENCIA: Las salidas de CA, el voltaje de CA y la frecuencia son diferentes según los países; compruebe cuidadosamente si las especificaciones del producto son consistentes con las especificaciones del electrodoméstico antes de su uso, de lo contrario, puede provocar situaciones peligrosas.

AVISO

Cuando el puerto de CA no esté en uso, apague el botón "AC Power ON / OFF" para ahorrar energía.

NO ES COMPATIBLE CON DISPOSITIVOS DE MÁS DE 600 W



Secador de pelo



Cocina de inducción



Calentador



Olla arrocera



Taladro eléctrico



Hervidor eléctrico



Horno microondas



Tostadora



Licuada

CÓMO ALIMENTAR APARATOS DE CC

1. Conecte el enchufe del cable de alimentación del aparato eléctrico a las tomas USB o al puerto de 12V.
2. Presione el botón “DC Power ON / OFF” para encender. El botón se iluminará cuando esté encendido.
3. La pantalla LED mostrará la potencia en tiempo real del dispositivo.
4. Cuando termine, presione “DC Power ON / OFF” para apagar la corriente continua. (Si no hay salida de alimentación de CC durante 30 segundos, la alimentación de CC se apagará).

AVISO

Si la salida total excede la salida de potencia de la salida de CC, la estación de energía se apagará automáticamente. Asegúrese de que el consumo de energía sea inferior al valor nominal de la toma de corriente antes de usar el dispositivo.

SALIDA DE CARGA RÁPIDA: Este producto es compatible con el Tipo-A QC3.0 y Tipo-C PD que producen 5V / 3A, 9V / 2A y 12V / 1.5A, para dispositivos inteligentes. El voltaje y la corriente de salida reales dependen de los dispositivos inteligentes, se puede obtener consultando al fabricante del dispositivo inteligente.

SALIDA DE 12V 6MM: El dispositivo viene con un puerto de 12V 6mm. Esto puede dar salida a 12V DC, hasta 8A. Si planea utilizar la salida de 6 mm sin adaptador, confirme si su dispositivo de CC de 12 V admite la carga con un enchufe de CC de 6 mm (el diámetro del puerto de CC del producto es de 6 mm).

MODO DE PROTECCIÓN: Protección contra cortocircuito / sobrecarga: si la salida de CA o CC está en cortocircuito o sobrecargada (- La salida de alimentación de carga (s) es mayor que 300 W), la unidad apagará la salida de alimentación para protegerse. Algunos dispositivos, como el refrigerador, la fábrica de hielo o una impresora láser pueden requerir una sobretensión, la sobretensión podría exceder los 600 W o incluso más, lo que podría causar protección contra sobrecarga con

esta unidad. Retire los dispositivos y consulte con los fabricantes de dispositivos para obtener más información.

CÓMO USAR LA LUZ DE FLASHT

1. Presione el botón de encendido / apagado de la linterna una vez para encender la luz
2. Presione el botón nuevamente para hacer que la luz tenga un brillo del 50%
3. Presione por tercera vez para apagar la luz
4. **MODO SOS:** Mientras la luz está encendida, mantenga presionado el botón de la linterna durante 3 segundos para activar el modo SOS. Presione una vez para desactivar el modo SOS.

⚠ ADVERTENCIA: No mires directamente a la luz. Puede causar daños debido a la luz fuerte.

RECARGA CON CARGADOR AC

Con el cable del cargador de pared de CA incluido, conecte la unidad a una toma de corriente estándar para cargarla. Sabrá que la unidad se está cargando cuando la luz indicadora LED roja de la batería esté encendida. La unidad está completamente cargada cuando todos los indicadores de batería en la pantalla LED están iluminados. Después de que la unidad esté completamente cargada, retire el cargador de pared de CA.

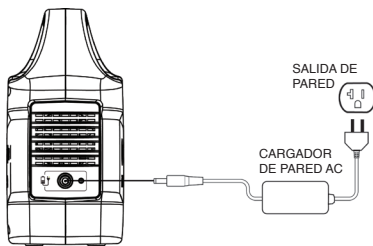

RECARGA CON CARGADOR DE COCHE DE 12V

Usando el cargador para automóvil incluido, conecte la unidad a un encendedor de cigarrillos de 12V en su automóvil. Sabrá que la unidad se está cargando cuando la luz indicadora LED roja de la batería esté encendida. La unidad está completamente cargada cuando todos los indicadores de batería en la pantalla LED están iluminados.

AVISO

Para evitar la pérdida de energía de la batería del automóvil. La carga de esta unidad a través del encendedor del automóvil solo está disponible cuando se enciende el motor del automóvil.

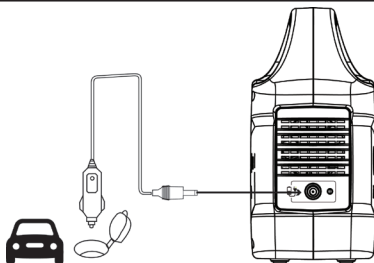

RECARGA CON PANELES SOLARES (OPCIONAL)

Asegúrese de usar el panel con un enchufe de salida de 8 mm. Coloque el panel solar donde reciba tanta luz solar directa como sea posible. Conecte la salida del panel solar a la entrada en la parte posterior de la estación de energía para comenzar a cargar. Sabrá que la unidad se está cargando cuando la luz indicadora LED roja de la batería esté encendida. La unidad está completamente cargada cuando todos los indicadores de batería en la pantalla LED están iluminados.

AVISO

Al recargar su estación de energía con energía solar, tome nota de los voltajes de los paneles solares y no exceda los 19V. Los paneles solares individuales o los paneles solares encadenados en serie que superen los 19 V no se pueden usar con la estación de energía y pueden causar daños graves a la unidad. Para obtener ayuda sobre cómo encadenar paneles solares, llame a nuestro Centro de Atención al Cliente al 1-855-944-3571.

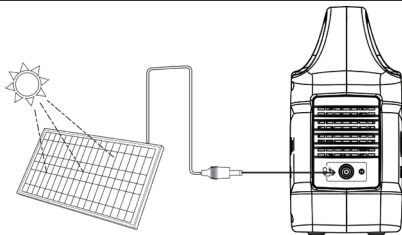

USO EN CLIMA FRÍO

Las temperaturas frías (bajo cero) pueden afectar la capacidad de la batería de la unidad debido a las características químicas de la batería. Si va a vivir sin conexión a la red en condiciones bajo cero, le recomendamos que mantenga su unidad en un refrigerador aislado y que esté conectada a una fuente de energía (paneles solares). El calor natural generado por la unidad contenida en un refrigerador aislado mantendrá la capacidad de la batería al máximo.

RECICLAR

Siempre devuelva sus productos electrónicos usados, baterías y materiales de embalaje a puntos de recolección dedicados. De esta forma, ayuda a evitar la eliminación incontrolada de residuos y promueve el reciclaje de materiales.

MANTENIMIENTO

Tener su estación de energía conectada a una fuente de energía, como un panel solar o un enchufe de pared, entre aventuras o mientras está almacenada, mantiene su batería sana y llena. Esto prolonga la vida útil de la batería y asegurará que su estación de energía esté cargada y lista para funcionar todo el día, todos los días.

Si no puede mantener su estación de energía conectada a una fuente de energía durante el almacenamiento, cárguela completamente cada 3 meses y guárdela en un lugar fresco y seco. Si no mantiene su central eléctrica siguiendo estos pasos, puede dañar la batería y anulará la garantía del producto.

DECLARACIÓN DE LA FCC

La operación cumple las dos condiciones siguientes:

(1) El equipo no causará interferencia dañina (2) El equipo debe aceptar cualquier interferencia recibida, incluida la interferencia que pueda resultar en una operación accidental.

Nota: El equipo ha sido probado y cumple con las restricciones del equipo digital de Categoría B en la Parte 15 de las Reglas de la FCC.

Estas restricciones están diseñadas para proporcionar una protección razonable contra interferencias perjudiciales en la instalación de viviendas.

Este equipo generará, usará e irradiará energía de radiofrecuencia. Si no se instala y utiliza de acuerdo con las instrucciones, puede causar interferencias perjudiciales en la comunicación por radio.

Sin embargo, no hay garantía de que no se produzcan interferencias en una instalación en particular.

Si el dispositivo causa interferencias perjudiciales en la recepción de radio o televisión (que puede determinarse apagando y encendiendo los dispositivos), se recomienda a los usuarios que intenten corregir la interferencia mediante una o más de las siguientes medidas:

Reajuste o colocación de la antena receptora.

Aumente la distancia entre el dispositivo y el receptor.



GARANTÍA

RESPONSABILIDAD DE LAS PARTES

RESPONSABILIDAD DE WESTINGHOUSE OUTDOOR POWER EQUIPMENT LLC

Westinghouse Outdoor Power Equipment LLC (en adelante, "Westinghouse") garantiza al comprador original que su línea de generadores solares portátiles Westinghouse estará libre de defectos en materiales y mano de obra. Sujeto al uso y mantenimiento normales a partir de la fecha de compra, Westinghouse acepta reparar o reemplazar, a discreción exclusiva de Westinghouse, cualquier producto defectuoso de forma gratuita en cualquier concesionario de servicio autorizado de Westinghouse dentro de las siguientes aplicaciones, plazos, limitaciones y exclusiones.

RESPONSABILIDAD DEL CONSUMIDOR

Para garantizar una cobertura de garantía sin problemas, es importante que registre su generador solar portátil Westinghouse. Puede registrarse en línea en www.westinghouseoutdoorpower.com/register-your-product/, o por teléfono automático al 1-855-944-3571. El registro de su producto confirma la cobertura de su garantía y proporciona un enlace directo entre usted y Westinghouse si consideramos necesario contactarlo con respecto a su generador solar portátil. Los cargos de transporte en un producto enviado para reparación o reemplazo bajo esta garantía son responsabilidad exclusiva del comprador.

Su recibo de compra, incluida la fecha de compra, el modelo comprado y el número de serie del producto, deben mantenerse y presentarse a un Westinghouse.

Distribuidor de servicio autorizado para el servicio de garantía. Debe demostrar un cuidado y uso razonables y seguir las pautas de mantenimiento sugeridas según lo prescrito en el manual del operador de su generador solar portátil Westinghouse. La prueba de compra recae exclusivamente en usted, el comprador original.

PERÍODO DE GARANTÍA DEL PRODUCTO

El período de garantía para su generador solar portátil Westinghouse es de 24 meses. En cada caso, el período de garantía se mide a partir de la fecha de compra por parte del comprador consumidor original. Se requiere el recibo de compra de la primera compra, modelo y número de serie del consumidor para establecer la fecha de inicio del período de garantía.

REMEDIO

Westinghouse reparará o reemplazará (a su exclusivo criterio y gasto) cualquier producto generador de energía solar portátil de Westinghouse que no funcione durante el período de garantía aplicable debido a defectos de mano de obra o materiales. Si se realiza un reclamo válido durante el período aplicable, Westinghouse, a su elección, (1) reparará el producto o (2) intercambiará el producto con un producto de igual valor. Un producto de reemplazo asume la garantía restante del producto original o noventa (90) días a partir de la fecha de reemplazo, lo que sea mayor. El cliente es totalmente responsable de los costos de envío de devolución.

El cliente es totalmente responsable de todos y cada uno de los costos de envío de las piezas de plástico de reemplazo. Para preguntas relacionadas con la cobertura, comuníquese con support@wpowereq.com o al 1-855-944-3571.

LIMITADO AL COMPRADOR DE CONSUMIDOR ORIGINAL

La garantía de los generadores solares portátiles de Westinghouse está limitada al comprador consumidor original y no es transferible a ningún propietario posterior.

EXCLUSIONES

La garantía del generador solar portátil Westinghouse no se aplica a ninguno de los siguientes:

- Defectos cosméticos como pintura, calcomanías, etc.
- Costos de mantenimiento y ajustes normales.
- Reparaciones o diagnósticos realizados por personas que no sean un concesionario de servicio autorizado de Westinghouse (a menos que Westinghouse lo apruebe)
- Fallos debidos al desgaste normal, accidentes, mal uso, abuso, negligencia o uso indebido.
- Fallos causados por cualquier causa externa o acto de Dios, incluidos, entre otros, colisión, robo, vandalismo, disturbios, guerra, fuego, congelación, rayos, terremotos, tormentas de viento, granizo, agua, inundaciones, tornados o huracanes.
- Daño relacionado con la infestación de roedores y / o insectos.
- Productos que se modifican o alteran de una manera no autorizada por escrito por Westinghouse.
- Cualquier daño incidental, consecuente o indirecto causado por defectos en materiales o mano de obra, o cualquier demora en la reparación o reemplazo de la (s) parte (s) defectuosa (s).
- Fallo debido a una aplicación incorrecta.
- Teléfono, teléfono celular, fax, acceso a Internet u otros gastos de comunicación.
- Gastos relacionados con la "instrucción del cliente" o la resolución de problemas donde no se encuentran defectos de fabricación.
- Flete nocturno o costos de envío especiales para piezas de repuesto.
- Horas extras, vacaciones o trabajo de emergencia.

APLICACIONES NO GARANTIZABLES

Los generadores solares portátiles Westinghouse no están expresamente recomendados ni garantizados para las siguientes aplicaciones:

- Energía primaria: energía utilizada en lugar de energía de la red pública donde está presente el servicio de red eléctrica o donde normalmente no existe el servicio de red eléctrica.

CÓMO RECIBIR SERVICIO

Si necesita asistencia o tiene preguntas sobre el servicio de garantía, envíe un correo electrónico a nuestro equipo de servicio al cliente y soporte a service@wpowerreq.com o llame al 1-855-944-3571.

Para el distribuidor de servicio autorizado de Westinghouse más cercano a usted, llame al servicio de atención al cliente y al equipo de soporte de Westinghouse al 1-855-944-3571 o puede localizar un distribuidor de servicio autorizado de Westinghouse en www.WestinghousePortablePower.com.

CONDICIONES TÉRMINOS DE ACUERDO COMPLETOS

Esta garantía y política de devoluciones constituye el acuerdo completo y final de las partes. Cualquier comunicación, promesa o decisión tomada antes de la existencia de este acuerdo es nula a menos que se incluya específicamente en este documento. Del mismo modo, esta garantía reemplaza todas las políticas de garantía anteriores.

DESCARGO DE RESPONSABILIDAD DE GARANTÍAS IMPLÍCITAS

Esta garantía limitada reemplaza a todas las demás garantías expresas o implícitas, incluida cualquier garantía de aptitud para un propósito o uso en particular y cualquier garantía implícita de comerciabilidad aplicable a los generadores solares portátiles de Westinghouse. Westinghouse y sus compañías afiliadas no serán responsables de ningún daño especial, incidental o consecuente, incluidas las ganancias perdidas. No hay garantías extendidas más allá de lo dispuesto en este documento.

Esta garantía limitada solo puede ser modificada por Westinghouse Outdoor Power Equipment LLC. Cualquier garantía implícita permitida por la ley estará limitada en duración a los términos de la garantía expresa provista en este documento. Algunos estados no permiten limitaciones sobre la duración de una garantía implícita, por lo que la limitación anterior puede no aplicarse en su caso. Algunos estados no permiten la exclusión o limitación de daños incidentales o consecuentes, por lo que la limitación anterior puede no aplicarse en su caso. Esta garantía le otorga derechos legales específicos. También tiene otros derechos de estado a estado.

La única responsabilidad de Westinghouse Outdoor Power Equipment LLC será la reparación o el reemplazo como se indicó anteriormente. En ningún caso Westinghouse Outdoor Power Equipment LLC será responsable por daños incidentales o consecuentes, incluso si dichos daños son resultado directo de la negligencia de Westinghouse Outdoor Power Equipment LLC. Algunos estados no permiten la exclusión o limitación de daños incidentales o consecuentes, por lo que la limitación anterior puede no aplicarse en su caso. Esta garantía le otorga derechos legales específicos y también puede tener otros derechos de estado a estado.

LEY APLICABLE Y SELECCIÓN DE FOROS

Estos Términos serán interpretados y controlados por las leyes del Estado de Ohio. El consumidor consiente la jurisdicción exclusiva y el lugar en los tribunales federales y estatales ubicados o más cercanos al condado de Franklin, Ohio. El consumidor renuncia a todas las defensas por falta de jurisdicción personal y Forum non Conveniens.

DIVISIBILIDAD

Si, pero solo en la medida en que, se determina que alguna disposición de este Acuerdo de Garantía y Devolución es ilegal, inaplicable o nula, tanto Westinghouse como el consumidor quedarán exentos de todas las obligaciones derivadas de dicha disposición, siendo la intención y el acuerdo de las Partes que este Acuerdo se considerará enmendado modificando dicha disposición en la medida necesaria para que sea legal y ejecutable mientras se preserve su intención original. Si dicha enmienda es imposible, se sustituirá otra disposición que sea legal y aplicable y logre el mismo objetivo.

® WESTINGHOUSE y la INNOVACIÓN DE LA QUE PUEDE ESTAR SEGURO son marcas registradas de Westinghouse Electric Corporation. Usado bajo licencia por Westinghouse Outdoor Power Equipment. Todos los derechos reservados.

Westinghouse Outdoor Power Equipment, LLC
777 Manor Park Drive
Columbus, OH 43228
Estados Unidos de América
1-855-944-3571

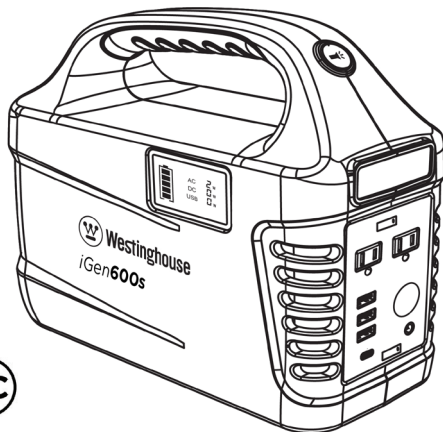

iGen600s

Station d'alimentation portable
600 watts courants | 1200 watts de crête

Merci d'avoir choisi Westinghouse!

**VEUILLEZ LIRE AVANT DE RETOURNER CECI
PRODUIT POUR TOUTE RAISON.**

Si vous avez une question ou rencontrez un problème avec votre achat Westinghouse, appelez-nous au 855-944-3571 pour parler avec un représentant du service.

CONSERVEZ CE MANUEL POUR RÉFÉRENCE FUTURE

TABLE DES MATIÈRES

QU'Y A-T-IL DANS LA BOITE	42
ENREGISTREMENT DE VOTRE PRODUIT	43
CONSIGNES DE SÉCURITÉ - DÉFINITIONS	43
RÈGLES GÉNÉRALES DE SÉCURITÉ	45
CARACTÉRISTIQUES.....	47
CARACTÉRISTIQUES DU PRODUIT	48
PANNEAU DE COMMANDE.....	49
AFFICHAGE LED.....	49
ONDE SINUSOÏDALE PURE.....	50
COMMENT ALIMENTER LES APPAREILS CA	50
COMMENT ALIMENTER LES APPAREILS CC	52
COMMENT UTILISER LA LAMPE DE POCHE	53
RECHARGE AVEC UN CHARGEUR CA.....	53
RECHARGE AVEC DES PANNEAUX SOLAIRES (EN OP- TION)	54
UTILISATION PAR TEMPS FROID.....	55
RECYCLER.....	55
ENTRETIEN	55
DÉCLARATION DE LA FCC	56
GARANTIE.....	57

QU'Y A-T-IL DANS LA BOITE



Centrale
électrique



Chargeur de
voiture CC

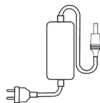

Chargeur
CA



Sac
d'accessoires



Manuel de
l'Utilisateur



CHARGE D'ABORD! Avant de lire le manuel, vous pouvez commencer à charger cet appareil en le connectant à l'alimentation fournie et en le branchant sur une prise murale.



AVERTISSEMENT: Les batteries au lithium-ion et les produits qui contiennent des batteries au lithium-ion peuvent vous exposer à des produits chimiques, notamment l'oxyde de cobalt lithium-nickel et le nickel, qui sont connus de l'État de Californie pour provoquer le cancer et des malformations congénitales ou d'autres troubles de la reproduction. Pour plus d'informations, visitez www.P65Warnings.ca.gov.

⚠ DANGER: Ce manuel contient des instructions importantes pour l'utilisation de ce produit. Pour votre sécurité et celle d'autrui, assurez-vous de lire attentivement ce manuel avant d'utiliser la batterie / le chargeur. Le non-respect de toutes les instructions et précautions peut vous blesser gravement ou tuer des tiers.

UTILISATION PRÉVUE: La centrale électrique portable Westinghouse iGen300s est conçue comme une alimentation pour les appareils électroniques avec une consommation électrique maximale de 300 W. Notre produit ne convient pas pour être utilisé avec des équipements liés à sa propre sécurité personnelle et dépend fortement de l'électricité, tels que les appareils médicaux, les équipements des installations nucléaires, la fabrication de l'air et des engins spatiaux, etc. Nous déclinons donc toute responsabilité pour les accidents impliquant la sécurité personnelle, les incendies ou les pannes de machine provoqués par l'utilisation de notre produit avec les appareils susmentionnés.

ATTENTION:



Non autorisé sur les avions



Évitez les températures extrêmes



Pour préserver la durée de vie de la batterie, veuillez utiliser et recharger au moins une fois tous les 3 mois



Ce n'est pas étanche, ne l'exposez pas aux liquides



Veuillez éliminer les piles et les appareils électroniques conformément aux réglementations locales



Ne pas désassembler



Évitez de laisser tomber



Utilisez un chargeur et des câbles d'origine ou certifiés

TOUS DROITS RÉSERVÉS: Aucune partie de cette publication ne peut être reproduite ou utilisée sous quelque forme que ce soit - graphique, électronique ou mécanique, y compris les systèmes de photocopie, d'enregistrement, d'enregistrement ou de stockage et de récupération d'informations - sans l'autorisation écrite de Westinghouse Outdoor Power Equipment.

ENREGISTREMENT DE VOTRE PRODUIT

Enregistrement de votre produit en ligne sur wpowereq.com/register. Pour enregistrer votre centrale, vous devrez localiser le numéro de série sur une décalcomanie au bas de la centrale.

CONSIGNES DE SÉCURITÉ - DÉFINITIONS

Il est important de lire et de comprendre ce manuel. Les informations qu'il contient concernent la protection de VOTRE SÉCURITÉ et la PRÉVENTION DES PROBLÈMES. Les symboles ci-dessous sont utilisés pour vous aider à reconnaître ces informations.

⚠ DANGER: Indique une situation dangereuse imminente qui, si elle n'est pas évitée, entraînera la mort ou des blessures graves.

⚠ ATTENTION: Indique une situation potentiellement dangereuse qui, si elle n'est pas évitée, pourrait entraîner la mort ou des blessures graves.

⚠ MISE EN GARDE: Indique une situation potentiellement dangereuse qui, si elle n'est pas évitée, peut entraîner des blessures mineures ou modérées.

REMARQUER: Utilisé sans le symbole d'alerte de sécurité indique une situation potentiellement dangereuse qui, si elle n'est pas évitée, peut entraîner des dommages matériels.

AVIS DE NON-RESPONSABILITÉ: Toutes les informations, illustrations et spécifications de ce manuel sont basées sur les dernières informations disponibles au moment de la publication. Les illustrations utilisées dans ce manuel sont uniquement fournies à titre de référence représentative. De plus, en raison de notre politique d'amélioration continue des produits, nous pouvons modifier les informations, illustrations et / ou spécifications pour expliquer et / ou illustrer l'amélioration d'un produit, d'un service ou d'une maintenance. Nous nous réservons le droit d'apporter toute modification à tout moment sans préavis. Certaines images peuvent varier en fonction du modèle présenté.

Notre entreprise ne peut être tenue responsable des dommages causés par un incendie, un tremblement de terre, une utilisation par un tiers, d'autres accidents, une faute intentionnelle du client, un abus ou d'autres conditions anormales.

Ne réparez pas vous-même tout dommage à la fiche CA ou à l'alimentation.

La garantie couvre tous les termes et conditions de la garantie.

Les contenus qui ne sont pas spécifiés dans les conditions de garantie échappent à notre responsabilité.

Notre société n'assume aucune responsabilité pour les dommages

causés par une utilisation incorrecte ou le non-respect de ce manuel d'instructions.

RÈGLES GÉNÉRALES DE SÉCURITÉ

DANGER:

- NE PAS démonter, réparer ou modifier l'unité ou la batterie.
- NE placez PAS l'appareil à proximité ou dans un feu et ne l'exposez pas à la chaleur. Ne pas exposer à la lumière directe du soleil.
- NE PAS charger, utiliser ou stocker l'appareil dans une salle de bain ou dans un endroit exposé à la pluie ou à l'humidité.
- Utilisez uniquement la prise de sortie pour alimenter des appareils externes. Ne connectez jamais la sortie au secteur sous aucun prétexte.
- NE touchez PAS l'appareil ou les points de branchement si vos mains sont mouillées.
- NE connectez PAS d'objets métalliques à l'entrée ou à la sortie CA.
- NE vous frottez PAS les yeux si du liquide provenant de l'intérieur de l'appareil entre en contact avec vos mains.
- NE jetez PAS l'appareil avec les ordures ménagères.
- N'utilisez PAS de cordons d'alimentation inappropriés ou endommagés.
- NE PAS faire fonctionner l'appareil au-dessus de la tension d'entrée spécifiée.
- N'UTILISEZ PAS l'appareil s'il ne fonctionne pas correctement.
- NE déplacez PAS l'appareil s'il est en cours de recharge ou en cours d'utilisation.

ATTENTION:

- Utilisez et stockez l'appareil uniquement dans un environnement propre et sec. Ne pas utiliser et stocker dans un environnement

poussiéreux ou humide.

- Vérifiez l'unité avant chaque utilisation. N'UTILISEZ PAS l'appareil s'il est endommagé ou cassé.
- N'utilisez pas l'appareil si le cordon d'alimentation est endommagé ou cassé.
- Gardez l'appareil hors de portée des enfants. NE laissez PAS les enfants utiliser le bloc d'alimentation.
- Gardez ce produit loin des animaux.
- NE PAS utiliser ni stocker l'unité dans un endroit ou un environnement à température élevée.
- Si du liquide provenant de l'intérieur de l'appareil entre en contact avec votre peau ou vos vêtements, lavez les zones affectées à l'eau du robinet.
- En cas d'orage, débranchez le cordon d'alimentation de la prise.
- NE chargez PAS l'unité via des systèmes d'alimentation fonctionnant en dehors de 100-240 V.
- NE placez PAS l'appareil sur le côté ou à l'envers pendant son utilisation ou son rangement.

MISE EN GARDE:

- Si de la rouille, des odeurs particulières, une surchauffe ou d'autres circonstances anormales sont observées, arrêtez immédiatement d'utiliser l'appareil et contactez notre service client.
- L'unité est conforme à toutes les exigences légales pour le transport de marchandises dangereuses.
- Assurez-vous que l'appareil est correctement fixé lorsque vous le transportez dans un véhicule à moteur.
- Chargez, utilisez et stockez l'appareil uniquement à une température ambiante de -10 to 40°C (14° - 104°F).

- Éteignez immédiatement l'appareil en cas de chute accidentelle, de chute ou d'exposition à des vibrations.
- Lisez attentivement les instructions des appareils électriques que vous souhaitez connecter à votre centrale électrique portable.
- Assurez-vous que l'appareil que vous connectez est éteint avant de le connecter.

CARACTÉRISTIQUES

Nom du modèle:	iGen600s
Chimie des cellules de batterie:	Lithium Ion (Li-ion) NMC
Capacité:	592Wh
MAh total:	64x2500mAh=160,000mAh
Running Watts:	600W
Watts de pointe:	1200W
Tension de sortie CA:	120V
Tension de sortie CC:	12V
Type d'onde sinusoïdale:	Onde sinusoïdale pure
La fréquence:	60Hz
Cycle de la vie:	500 cycles à 80% de la capacité
Tiempo de carga:	8 heures avec chargeur AC
Température de fonctionnement:	-10 ° c à 40 ° C (14 ° - 104 ° F)
Capacité parallèle:	Non
Garantie:	2 ans
Certifications:	FCC, RoHS, UN38.3

CARACTÉRISTIQUES DU PRODUIT

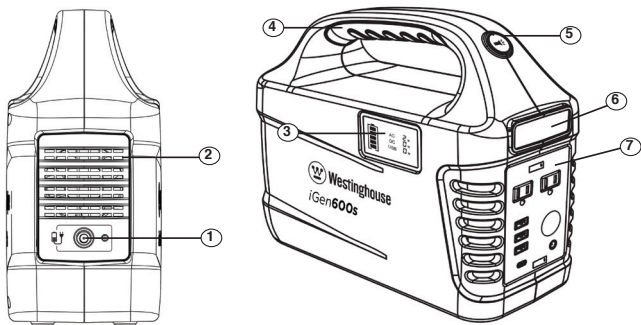

1. Entrée pour la charge à partir de panneaux solaires ou CA
2. Ventilateur
3. Affichage LED
4. Manipuler
5. Bouton ON / OFF de la lampe de poche
6. Lampe de poche
7. Panneau de configuration

PANNEAU DE COMMANDE

1. 120 V CA, jusqu'à 2,5 A, 300 W max

2. CA Power ON / OFF

3. USB-A, 5 V CC, jusqu'à 2,4 A, 12 W max.

4. USB-A QC (charge rapide) 3.0, 5/9 / 12V CC, jusqu'à 3.0A, 18W Max

5. USB-C, PD (alimentation), 5/9 /12V CC, jusqu'à 3,0 A, 18 W max.

6. 6 mm, 12V CC, jusqu'à 8 A

7. Mise sous / hors tension CC

8. Port allume-cigare pour voiture, 12V DC, jusqu'à 8A, 96W Max

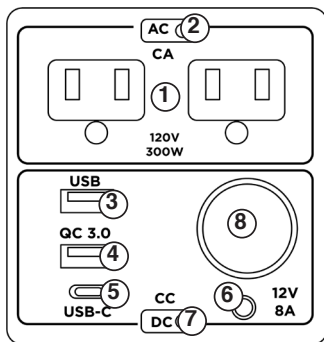

AFFICHAGE LED

1. Puissance restante

2. Avertissement de panne d'équipement

3. Indicateur de sortie CA (en watts)

4. Indicateur de sortie CC (en watts)

5. Indicateur de sortie USB (en watts)

6. Indicateur d'entrée de charge (en watts)

7. Avertissement de surcharge de température

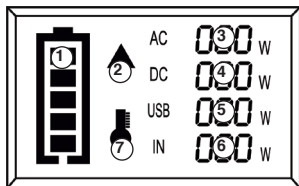

ONDE SINUSOÏDALE PURE

La tension de sortie d'un onduleur à onde sinusoïdale a une forme d'onde sinusoïdale comme la forme d'onde sinusoïdale de la tension secteur / secteur. Dans une onde sinusoïdale, la tension monte et descend en douceur avec un angle de phase changeant en douceur et change également sa polarité instantanément lorsqu'elle traverse 0 Volts.

L'unité fournit une sortie d'onde sinusoïdale pure et peut être compatible avec un appareil électrique CA qui fonctionne avec une forme d'onde sinusoïdale (puissance ≤ 300 W). Les appareils qui utilisent un moteur à courant alternatif vont fonctionner à pleine capacité sur une onde sinusoïdale pure, comme un ventilateur électrique. Les appareils tels que les réfrigérateurs, les micro-ondes et les compresseurs qui utilisent des moteurs à courant alternatif et certains équipements délicats seront mieux utilisés avec notre onduleur à onde sinusoïdale pure.

COMMENT ALIMENTER LES APPAREILS CA

1. Assurez-vous que l'appareil que vous branchez est éteint.
2. Branchez la fiche du câble d'alimentation de l'appareil électrique sur la prise secteur du produit.
3. Appuyez sur le bouton "CA Power ON / OFF" pour allumer. Le bouton s'allume lorsqu'il est allumé.
4. Allumez l'appareil CA.
5. L'écran LED affichera la puissance en temps réel de l'appareil.
6. Une fois terminé, éteignez l'appareil, retirez le câble d'alimentation et appuyez sur «CA Power ON / OFF» pour éteindre les prises. (Si vous laissez le bouton d'alimentation CA allumé, cela déchargera la batterie.)

AVIS: Si la puissance totale dépasse 300 W, la centrale s'arrête automatiquement. Veuillez vous assurer que la consommation électrique est inférieure à 300 W, puis appuyez sur le bouton d'alimentation CA.

⚠ ATTENTION: Les prises CA, la tension CA et la fréquence sont différentes selon les pays; veuillez vérifier soigneusement si les spécifications du produit sont conformes aux spécifications de l'appareil avant utilisation, sinon cela peut entraîner des situations dangereuses.

REMARQUE: Lorsque le port CA n'est pas utilisé, désactivez le bouton «AC Power ON / OFF» pour économiser l'énergie.

NE PEUT PAS PRENDRE EN CHARGE LES APPAREILS DE PLUS DE 600 W



Sèche-cheveux



Plaque à induction



Chauffe-eau



Cuiseur de riz



Perceuse électrique



Percolateur



Four micro-onde



Grille-pain



Mixeur

COMMENT ALIMENTER LES APPAREILS CC

1. Connectez la fiche du câble d'alimentation de l'appareil électrique aux prises USB ou au port 12V.
2. Appuyez sur le bouton "DC Power ON / OFF" pour allumer. Le bouton s'allume lorsqu'il est allumé.
3. L'écran LED affichera la puissance en temps réel de l'appareil.
4. Une fois terminé, appuyez sur «DC Power ON / OFF» pour couper l'alimentation CC.

AVIS: Si la puissance totale dépasse la puissance en watts de la prise CC, la centrale s'arrête automatiquement. Veuillez vous assurer que la consommation électrique est inférieure à celle pour laquelle la prise est évaluée avant d'utiliser l'appareil.

SORTIE DE CHARGE RAPIDE: ce produit prend en charge le type A QC3.0 et le type C PD qui produisent 5V / 3A, 9V / 2A et 12V / 1.5A, pour les appareils intelligents. La tension et le courant de sortie réels dépendent des appareils intelligents, ils peuvent être obtenus en consultant le fabricant de l'appareil intelligent.

SORTIE 12V 6MM: L'appareil est livré avec un port 12V 6mm. Cela peut produire 12 V CC, jusqu'à 8 A. Si vous prévoyez d'utiliser la prise de 6 mm sans adaptateur, veuillez confirmer si votre appareil DC 12V prend en charge la charge avec une prise CC de 6 mm (le diamètre du port CC du produit est de 6 mm).

MODE DE PROTECTION: Protection contre les courts-circuits / surcharges: Si la sortie CA ou CC est court-circuitée ou surchargée (- La puissance de sortie des charges est supérieure à 300 W), l'unité arrêtera la puissance de sortie pour se protéger. Certains appareils, tels que le réfrigérateur, la machine à glaçons ou une imprimante laser peuvent nécessiter une surtension, la surtension peut dépasser 600 W ou même plus, ce qui peut entraîner une protection contre les surcharges avec cet appareil. Veuillez retirer les appareils et consulter les fabricants d'appareils pour plus d'informations.

COMMENT UTILISER LA LAMPE DE POCHE

1. Appuyez une fois sur le bouton ON / OFF de la lampe de poche pour allumer la lumière
2. Appuyez à nouveau sur le bouton pour obtenir une luminosité de 50%
3. Appuyez une troisième fois pour éteindre la lumière
4. **MODE SOS:** Lorsque la lumière est allumée, maintenez enfoncé le bouton de la lampe de poche pendant 3 secondes pour activer le mode SOS. Appuyez une fois pour désactiver le mode SOS.

⚠ ATTENTION: Ne regardez pas directement la lumière. Peut causer des dommages en raison de la forte lumière.

RECHARGE AVEC UN CHARGEUR CA

À l'aide du câble de chargeur mural fourni, branchez l'appareil dans une prise murale standard pour charger l'appareil. Vous saurez que l'appareil est en charge lorsque le voyant lumineux de la batterie LED rouge est allumé. L'appareil est complètement chargé lorsque tous les indicateurs de batterie sur l'écran LED sont allumés. Une fois l'appareil complètement chargé, veuillez retirer le chargeur mural AC.

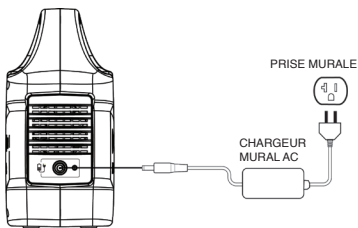

RECHARGE AVEC CHARGEUR DE VOITURE 12V

À l'aide du chargeur de voiture inclus, branchez l'appareil à un allume-cigare 12V (abri d'auto) de votre voiture. Vous saurez que l'appareil est en charge lorsque le voyant lumineux de la batterie LED rouge est allumé. L'appareil est complètement chargé lorsque tous les indicateurs de batterie sur l'écran LED sont allumés.

REMARQUE: pour éviter la perte de puissance de la batterie de la voiture. La recharge de cet appareil via l'allume-cigare de votre voiture n'est disponible que lorsque le moteur de votre voiture est démarré.

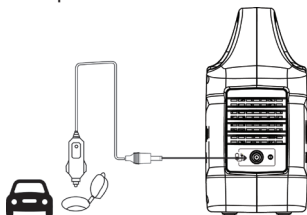

RECHARGE AVEC DES PANNEAUX SOLAIRES (EN OPTION)

Assurez-vous d'utiliser un panneau avec une prise de sortie de 8 mm. Placez le panneau solaire là où il recevra le plus de lumière directe du soleil possible. Branchez la sortie du panneau solaire dans l'entrée à l'arrière de la centrale pour commencer à charger. Vous saurez que l'appareil est en charge lorsque le voyant lumineux de la batterie LED rouge est allumé. L'appareil est complètement chargé lorsque tous les indicateurs de batterie sur l'écran LED sont allumés.

REMARQUE: Lors de la recharge solaire de votre centrale, prenez note des tensions des panneaux solaires et ne dépassez pas 19V. Les panneaux solaires individuels ou les panneaux solaires enchaînés en série de plus de 19V ne peuvent pas être utilisés avec la centrale électrique et peuvent endommager gravement l'unité. Pour obtenir de l'aide sur le chaînage des panneaux solaires, appelez notre centre de service à la clientèle au 1-855-944-3571.

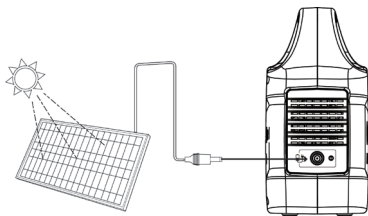

UTILISATION PAR TEMPS FROID

Des températures froides (en dessous de zéro) peuvent affecter la capacité de la batterie de l'unité en raison des caractéristiques chimiques de la batterie. Si vous vivez hors réseau dans des conditions inférieures à zéro, nous vous recommandons de conserver votre appareil dans un refroidisseur isolé et connecté à une source d'alimentation (panneaux solaires). La chaleur naturelle générée par l'unité contenue dans un refroidisseur isolé maintiendra la capacité de la batterie à son maximum.

RECYCLER

Renvoyez toujours vos produits électroniques, batteries et matériaux d'emballage usagés à des points de collecte dédiés. De cette façon, vous contribuez à prévenir l'élimination incontrôlée des déchets et à promouvoir le recyclage des matériaux.

ENTRETIEN

Le fait d'avoir votre centrale électrique connectée à une source d'alimentation, comme un panneau solaire ou une prise murale, entre les aventures ou pendant le stockage maintient sa batterie en bonne santé et complétée. Cela prolonge la durée de vie de la batterie et garantit que votre centrale est chargée et prête à fonctionner toute la journée, tous les jours.

Si vous ne pouvez pas garder votre centrale électrique branchée sur

une source d'alimentation pendant le stockage, chargez complètement votre centrale électrique tous les 3 mois et stockez-la dans un endroit frais et sec. Si vous n'entretenez pas votre centrale électrique en suivant ces étapes, vous risquez d'endommager la batterie, ce qui annulera la garantie du produit.

DÉCLARATION DE LA FCC

L'opération remplit les deux conditions suivantes:

(1) L'équipement ne causera pas d'interférences nuisibles (2)
L'équipement doit accepter toute interférence reçue, y compris les interférences pouvant entraîner un fonctionnement accidentel.

Remarque: L'équipement a été testé et répond aux restrictions des équipements numériques de catégorie B de la partie 15 des règles de la FCC.

Ces restrictions sont conçues pour fournir une protection raisonnable contre les interférences nuisibles dans l'installation du boîtier.

Cet équipement générera, utilisera et irradiera de l'énergie radiofréquence. S'il n'est pas installé et utilisé conformément aux instructions, il peut provoquer des interférences nuisibles aux communications radio.

Cependant, il n'y a aucune garantie qu'aucune interférence ne se produira dans une installation particulière.

Si l'appareil provoque des interférences nuisibles à la réception radio ou télévision (ce qui peut être déterminé en éteignant et en allumant les appareils), il est conseillé aux utilisateurs de tenter de corriger les interférences par une ou plusieurs des mesures suivantes:

Réajuster ou placer l'antenne de réception.

Augmentez la distance entre l'appareil et le récepteur.



GARANTIE

RESPONSABILITÉ DES PARTIES

RESPONSABILITÉ DE WESTINGHOUSE OUTDOOR POWER EQUIPMENT LLC

Westinghouse Outdoor Power Equipment LLC (ci-après «Westinghouse») garantit à l'acheteur d'origine que sa gamme de générateurs solaires portables Westinghouse sera exempte de défauts de matériaux et de fabrication. Sous réserve d'une utilisation et d'un entretien normaux à compter de la date d'achat, Westinghouse accepte de réparer ou de remplacer, à la seule discrétion de Westinghouse, tout produit défectueux gratuitement auprès de tout concessionnaire agréé Westinghouse dans les applications, délais, limitations et exclusions énumérés ci-dessous.

RESPONSABILITÉ DU CONSOMMATEUR

Pour garantir une couverture de garantie sans problème, il est important d'enregistrer votre générateur solaire portable Westinghouse. Vous pouvez vous inscrire en ligne à www.westinghouseoutdoorpower.com/register-your-product/, ou par téléphone automatisé au 1-855-944-3571. L'enregistrement de votre produit confirme votre couverture de garantie et fournit un lien direct entre vous et Westinghouse si nous jugeons nécessaire de vous contacter au sujet de votre générateur solaire portable. Les frais de transport d'un produit soumis pour réparation ou remplacement sous cette garantie sont à la charge exclusive de l'acheteur.

Votre reçu d'achat, y compris la date d'achat, le modèle acheté et le numéro de série du produit, doit être conservé et présenté à Westinghouse.

Revendeur agréé pour le service sous garantie. Vous devez faire preuve d'une prudence et d'une utilisation raisonnables et suivre les directives d'entretien suggérées, telles que prescrites dans le manuel de l'opérateur de votre générateur solaire portable Westinghouse. La preuve d'achat appartient uniquement à vous, l'acheteur d'origine.

PÉRIODE DE GARANTIE DU PRODUIT

La période de garantie de votre générateur solaire portable Westinghouse est de 24 mois. Dans chaque cas, la période de garantie est mesurée à partir de la date d'achat par l'acheteur d'origine. Le ticket de caisse du premier achat par le consommateur, le modèle et le numéro de série sont nécessaires pour établir la date de début de la période de garantie.

REMÈDE

Westinghouse réparera ou remplacera (à la seule discrétion et aux frais de Westinghouse) tout générateur solaire portable Westinghouse qui ne fonctionnera pas pendant la période de garantie applicable en raison d'un défaut de fabrication ou de matériel. Si une réclamation valide est faite pendant la période applicable, Westinghouse, à son choix, réparera (1) le produit ou (2) échangera le produit contre un produit de valeur égale. Un produit de remplacement assume la garantie restante du produit d'origine ou quatre-vingt-dix (90) jours à compter de la date de remplacement, selon la plus élevée des deux. Le client est entièrement responsable des frais de retour.

Le client est entièrement responsable de tous les frais d'expédition associés aux pièces en plastique de remplacement. Pour toute question concernant la couverture, veuillez contacter support@wpowereq.com ou 1-855-944-3571.

LIMITÉ À L'ACHETEUR CONSOMMATEUR ORIGINAL

La garantie des générateurs solaires portables de Westinghouse est limitée à l'acheteur consommateur original et ne peut être transférée à aucun propriétaire ultérieur.

EXCLUSIONS

La garantie du générateur solaire portatif Westinghouse ne s'applique à aucun des éléments suivants:

- Défauts cosmétiques tels que peinture, décalcomanies, etc.
- Coûts d'entretien normal et ajustements.
- Réparations ou diagnostics effectués par des personnes autres qu'un concessionnaire agréé Westinghouse (sauf approbation par Westinghouse)
- Défaillances dues à une usure normale, un accident, une mauvaise utilisation, un abus, une négligence ou une mauvaise utilisation.
- Défaillances causées par une cause extérieure ou un acte de Dieu, y compris mais sans s'y limiter, collision, vol, vandalisme, émeute, guerre, incendie, gel, foudre, tremblement de terre, tempête de vent, grêle, eau, inondation, tornade ou ouragan.
- Dommages liés à une infestation de rongeurs et / ou d'insectes.
- Produits modifiés ou altérés d'une manière non autorisée par écrit par Westinghouse.
- Tout dommage fortuit, consécutif ou indirect causé par des défauts de matériaux ou de fabrication, ou tout retard dans la réparation ou le remplacement des pièces défectueuses.
- Échec dû à une mauvaise application.
- Téléphone, téléphone cellulaire, télécopie, accès Internet ou autres frais de communication.
- Dépenses liées aux «instructions du client» ou au dépannage où aucun défaut de fabrication n'est trouvé.
- Frais de transport pendant la nuit ou frais d'expédition spéciaux pour les pièces de rechange.
- Heures supplémentaires, vacances ou travail d'urgence.

APPLICATIONS NON GARANTIES

Les générateurs solaires portables Westinghouse ne sont expressément ni recommandés ni garantis pour les applications suivantes:

- Alimentation primaire - alimentation utilisée à la place de l'alimentation secteur lorsque le service d'alimentation secteur est présent ou lorsque le service d'alimentation secteur n'existe pas normalement.

COMMENT RECEVOIR UN SERVICE

Si vous avez besoin d'aide ou si vous avez des questions sur le service de garantie, veuillez envoyer un e-mail à notre service clientèle et à notre équipe d'assistance à service@wpowereq.com ou appeler le 1-855-944-3571.

Pour le concessionnaire agréé Westinghouse le plus proche de chez vous, appelez le service client et l'équipe d'assistance de Westinghouse au 1-855-944-3571 ou vous pouvez trouver un revendeur agréé Westinghouse sur www.WestinghousePortablePower.com.

TERMES

TERMES DE L'ACCORD COMPLET

Cette politique de garantie et de retour constitue l'accord complet et définitif des parties. Toute communication, promesse ou décision prise avant l'existence de cet accord est nulle à moins qu'elle ne soit spécifiquement incluse dans ce document. De même, cette garantie remplace toutes les politiques de garantie précédentes.

EXCLUSION DE GARANTIES IMPLICITES

Cette garantie limitée remplace toutes les autres garanties explicites ou implicites, y compris toute garantie d'adéquation à un usage ou à un usage particulier et toute garantie implicite de qualité marchande autrement applicable aux générateurs solaires portables Westinghouse. Westinghouse et ses sociétés affiliées ne seront pas responsables des dommages spéciaux, accessoires ou consécutifs, y compris la perte de bénéfices. Il n'y a aucune garantie étendue autre que celle prévue dans les présentes.

Cette garantie limitée ne peut être modifiée que par Westinghouse Outdoor Power Equipment LLC. Toutes les garanties implicites permises par la loi seront limitées dans le temps aux termes de la garantie expresse prévue aux présentes. Certains états n'autorisent pas les limitations de la durée d'une garantie implicite, il est donc possible que la limitation ci-dessus ne s'applique pas à vous. Certains états n'autorisent pas l'exclusion ou la limitation des dommages accessoires ou indirects, de sorte que la limitation ci-dessus peut ne pas s'appliquer à vous. Cette garantie vous confère des droits légaux spécifiques. Vous avez également d'autres droits d'un État à l'autre.

La seule responsabilité de Westinghouse Outdoor Power Equipment LLC sera la réparation ou le remplacement comme indiqué ci-dessus. En aucun cas, Westinghouse Outdoor Power Equipment LLC ne sera responsable de tout dommage accessoire ou consécutif, même si ces dommages résultent directement de la négligence de Westinghouse Outdoor Power Equipment LLC. Certains états n'autorisent pas l'exclusion ou la limitation des dommages accessoires ou indirects, de sorte que la limitation ci-dessus peut ne pas s'appliquer à vous. Cette garantie vous donne des droits légaux spécifiques et vous pouvez également avoir d'autres droits d'un État à l'autre.

DROIT APPLICABLE ET SÉLECTION DU FORUM

Ces conditions doivent être interprétées et contrôlées par les lois de l'État de l'Ohio. Le consommateur consent à la juridiction exclusive et à la juridiction des tribunaux fédéraux et d'État situés ou le plus près du comté de Franklin, Ohio. Le consommateur renonce à toute défense d'absence de juridiction personnelle et à Forum non conveniens.

DIVISIBILITÉ

Si, mais uniquement dans la mesure où, toute disposition du présent accord de garantie et de retour est jugée illégale, inapplicable ou nulle, Westinghouse et le consommateur seront libérés de toutes les obligations découlant de cette disposition, étant l'intention et l'accord. des Parties que le présent Accord sera réputé modifié en modifiant cette disposition dans la mesure nécessaire pour la rendre légale et exécutoire tout en préservant son intention initiale. Si une telle modification est impossible, une autre disposition qui est légale et exécutoire et atteint le même objectif sera remplacée.

Ⓜ WESTINGHOUSE et INNOVATION DONT VOUS ÊTES SÛR sont des marques de commerce de Westinghouse Electric Corporation. Utilisé sous licence par Westinghouse Outdoor Power Equipment. Tous les droits sont réservés.

Westinghouse Outdoor Power Equipment, LLC
777 Manor Park Drive
Columbus, OH 43228
les États-Unis d'Amérique
1-855-944-3571



WestinghousePortablePower.com

Service Hotline: (855) 944-3571

**777 Manor Park Drive
Columbus, OH 43228**

™ & © Westinghouse Electric Corporation

**©2022 Westinghouse Outdoor Power Equipment LLC.
All Rights Reserved**

iGen600s Rev01

PS-iGen600s-M Rev05 02/2022

