

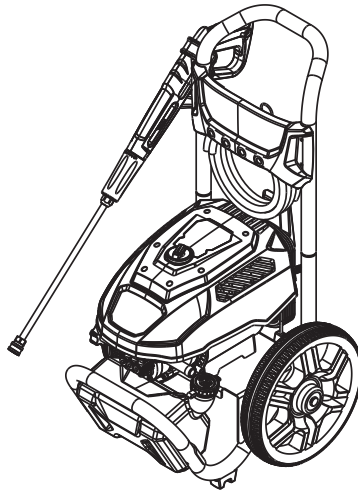

Electric Power Washer
Owner's Manual



MODEL: _____

SERIAL: _____

DATE PURCHASED: _____

Register your Generac product at:
register.generac.com
1-888-922-8482

SAVE THIS MANUAL FOR FUTURE REFERENCE

Table of Contents

Section 1 Introduction and Safety 1

Introduction	1
Safety Rules	1
Safety Symbols and Meanings	1

Section 2 General Information and Setup 3

Know Your Power Washer	3
Remove Contents from Carton	3
Assembly	3
Connections	4
Water Supply	4
Connect Water Supply	4
Connect High-Pressure Hose and Lance	4
Spray Gun	5
Nozzles	5
Select correct nozzle for task.	5
Connect Power Supply	6
Electrical Plug	6
Safety Devices	6

Section 3 Operation7

Operation and Use Questions	7
Before Starting Unit	7
Power Washer Start-Up	7
Power Washer Shut Down	7
Apply Detergent	7
Rinsing	8
Clean Detergent Siphoning Tube	8

Section 4 Maintenance and Troubleshooting9

Maintenance	9
Maintenance Schedule	9
Preventive Maintenance	9
Storage	10
Troubleshooting	11
Notes	12

**COMPLIES WITH
CAN ICES-001 (B)/NMB-001 (B)**

⚠ WARNING

CANCER AND REPRODUCTIVE HARM
www.P65Warnings.ca.gov

(000393a)

Section 1 Introduction and Safety

Introduction

Read This Manual Thoroughly



WARNING

Consult Manual. Read and understand manual completely before using product. Failure to completely understand manual and product could result in death or serious injury. (000100a)

If any section of this manual is not understood, contact Generac Customer Service at 1-888-436-3722 (1-888-GENERAC), or visit www.generac.com for starting, operating, and servicing procedures. The owner is responsible for proper maintenance and safe use of the unit.

SAVE THESE INSTRUCTIONS for future reference. This manual contains important instructions that must be followed during placement, operation, and maintenance of the unit and its components. Always supply this manual to any individual that will use this unit, and instruct them on how to correctly start, operate, and stop the unit in case of emergency.

The information in this manual is accurate based on products produced at the time of publication. The manufacturer reserves the right to make technical updates, corrections, and product revisions at any time without notice.

Safety Rules

The manufacturer cannot anticipate every possible circumstance that might involve a hazard. The alerts in this manual, and on tags and decals affixed to the unit, are not all inclusive. If using a procedure, work method, or operating technique that the manufacturer does not specifically recommend, verify that it is safe for others and does not render the equipment unsafe.

Throughout this publication, and on tags and decals affixed to the unit, DANGER, WARNING, CAUTION, and NOTE blocks are used to alert personnel to special instructions about a particular operation that may be hazardous if performed incorrectly or carelessly. Observe them carefully. Alert definitions are as follows:

DANGER

Indicates a hazardous situation which, if not avoided, will result in death or serious injury.

(000001)

WARNING

Indicates a hazardous situation which, if not avoided, could result in death or serious injury.

(000002)

CAUTION

Indicates a hazardous situation which, if not avoided, could result in minor or moderate injury.

(000003)

NOTE: Notes contain additional information important to a procedure and will be found within the regular text of this manual.

These safety alerts cannot eliminate the hazards that they indicate. Common sense and strict compliance with the special instructions while performing the action or service are essential to preventing accidents.

Safety Symbols and Meanings



DANGER

Electrocution. In the event of electrical accident, immediately shut power OFF. Use non-conductive implements to free victim from live conductor. Apply first aid and get medical help. Failure to do so will result in death or serious injury. (000145)



DANGER

Electrocution. Water contact with a power source, if not avoided, will result in death or serious injury.

(000104)



DANGER

Electrocution. DO NOT use the unit if electrical cord is cut or worn through. Doing so will result in death or serious injury.

(000263a)



WARNING

Electrocution. Potentially lethal voltages are generated by this equipment. Render the equipment safe before attempting repairs or maintenance. Failure to do so could result in death or serious injury.

(000187)



WARNING

Fluid Injection. This machine produces high-pressure fluid streams that can pierce skin. Fluid injection could result in death or serious injury.

(000106b)



WARNING

Vision Loss. Eye goggles are required to be worn when using this machine. Failure to wear eye goggles could result in permanent vision loss. (000101)



WARNING

Moving Parts. Keep clothing, hair, and appendages away from moving parts. Failure to do so could result in death or serious injury. (000111)



WARNING

Risk of Falling. Use of machine creates wet areas and trip hazards. Be aware of work area conditions. A fall could result in death or serious injury. (000112)



WARNING

Risk of Falling. Do not use this machine or any components on elevated surfaces. Doing so can result in a fall, serious injury, or death. (000114)



WARNING

Consult Manual. Read and understand manual completely before using product. Failure to completely understand manual and product could result in death or serious injury. (000100a)



WARNING

Moving Parts. Do not wear jewelry when starting or operating this product. Wearing jewelry while starting or operating this product could result in death or serious injury. (000115)



WARNING

Personal injury. Risk of fluid injection. Do not aim spray gun at people, animals, electrical devices, or fragile items. Keep out of reach of children. Failure to do so could cause death or serious injury. (000117c)

WARNING

Personal Injury / Equipment Damage. Place wand/gun in holster and verify that handle is locked into place before moving. Failure to do so could result in death, serious injury, or equipment damage. (000244a)

CAUTION

Protective clothing. Eye and hearing protection along with protective clothing (pants and shoes) are recommended when using this machine. Failure to wear these items could result in permanent injuries. (000740)

Extension Cords

Only use extension cords that are approved for outside use identified by "ACCEPTABLE FOR USE WITH OUTDOOR APPLIANCES; STORE INDOORS WHILE NOT IN USE". Only use extension cords having an electrical rating not less than the rating of the product. DO NOT use damaged extension cords. Examine extension cord before using and replace if damaged. Do not abuse extension cord and do not yank on any cord to disconnect it. Keep cord away from heat and sharp edges. Always disconnect the extension cord from the receptacle before disconnecting the pressure washer from the extension cord.

Section 2 General Information and Setup

Know Your Power Washer



⚠ WARNING

Consult Manual. Read and understand manual completely before using product. Failure to completely understand manual and product could result in death or serious injury. (000100a)

Remove Contents from Carton

- Remove and verify carton contents prior to assembly. Carton contents should contain one each of the following:
 - Main Unit
 - Handle
 - Billboard
 - Spray Gun
 - Lance
 - Hose
 - Parts Bag (includes)
 - Owner's Manual
 - Warranty
 - Hose Hook
 - Gun Hook
 - Nozzle Bag
 - Hardware Bag
 - Hex Wrench
 - Open End Wrench
 - Nozzle Cleaning Tool
- Call Generac Customer Service at 1-888-GENERAC (1-888-436-3722) with the unit model and serial number for any missing carton contents.
- Record model, serial number, and date of purchase on front cover of this manual.

2300 psi Specifications	
Max Pressure	2300 psi at initial discharge per CSA internal pressure testing
Working Pressure	1700 psi
Max Flow	1.2 GPM with gun in soap dispensing configuration

2700 psi Specifications	
Max Pressure	2700 psi at initial discharge per CSA internal pressure testing
Working Pressure	2200 psi
Max Flow	1.2 GPM with gun in soap dispensing configuration

Assembly

- See [Figure 2-1](#). Snap handle (A) to unit using the two detent buttons (B).
- Attach billboard to left side of handle and the gun hook (C) to right side of handle with supplied screws, washers, lock washers and nuts.

NOTE: Use 45mm screws (short) on billboard side and the 55mm screws (long) on gun hook side.

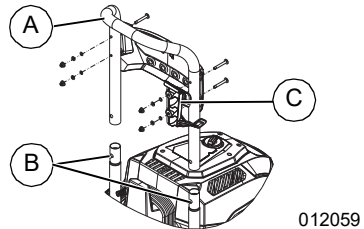

Figure 2-1. Attach Handle

- See [Figure 2-2](#). Attach hose hook (A) to back of billboard by compressing hook sides and inserting ends into mounting holes.

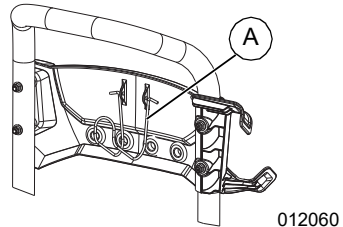

Figure 2-2. Attach Hose Hook

- See [Figure 2-3](#). Insert gun and lance into gun holster (A). Hang hose on hose hook (B). Hang electric cord on rear of shroud (D).
- Insert nozzles into billboard grommets (C).

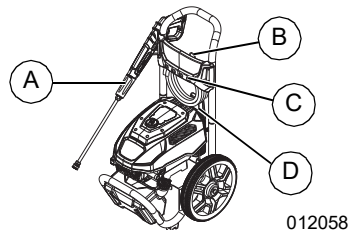

Figure 2-3. Hang Electric Cord, Holster Gun and Lance

Connections



WARNING

Consult Manual. Read and understand manual completely before using product. Failure to completely understand manual and product could result in death or serious injury. (000100a)

Call Generac Customer Service at 1-888-GENERAC (1-888-436-3722) for any assembly issues or concerns. Please have model and serial number available.

See [Figure 2-4](#).

1. Power Washer
2. Water Supply Hose
3. Water Supply
4. Water Inlet
5. High Pressure Hose
6. Water Outlet
7. Spray Gun
8. Power Supply

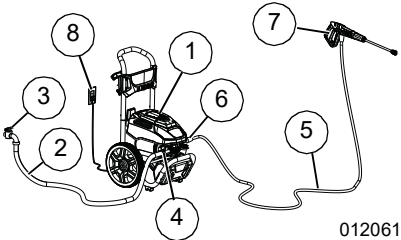

012061

Figure 2-4. Connections

Water Supply

NOTE: DO NOT run unit without sufficient water supply. Failure to follow water supply requirements will void unit warranty.

Water supply must meet the following requirements:

- DO NOT siphon standing water for the water supply.
- Water temperature must be less than 100°F (38°C).
- Water supply hose length must not exceed 50 ft (15.2 m).
- Water must be greater than 2.5 gallons per minute (9.5 liters per minute) and no less than 20 psi (137.8 kPa).
- DO NOT use a one-way valve, vacuum breaker, or check valve in any part of the water supply.

Connect Water Supply

1. Remove and discard shipping cap from the pump water outlet.
2. Run water supply for 30 seconds prior to connection to eliminate debris.
3. See [Figure 2-5](#). Inspect inlet screen for debris. Clean screen or replace as necessary. DO NOT run power washer if inlet screen is damaged or missing.

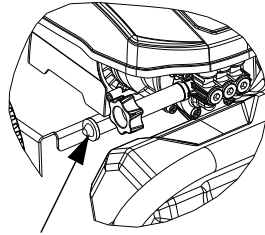

012062

Figure 2-5. Inspect Inlet Screen

4. See [Figure 2-6](#). Connect water supply hose to unit and hand-tighten.

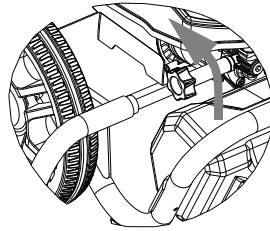

012063

Figure 2-6. Connect Water Supply Hose

Connect High-Pressure Hose and Lance

1. See [Figure 2-7](#). Connect high-pressure hose to unit and hand-tighten.

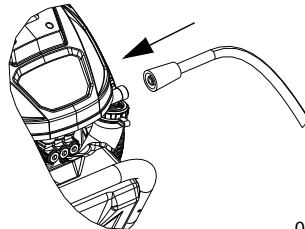

012064

Figure 2-7. Connect High-Pressure Hose to Unit

- See **Figure 2-8**. Connect high pressure hose to gun and hand-tighten.

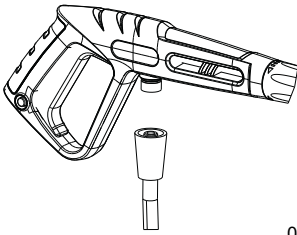

012065

Figure 2-8. Connect High-Pressure Hose to Spray Gun

- See **Figure 2-9**. Connect threaded end of lance into spray gun.

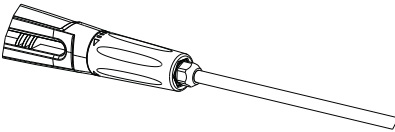

012066

Figure 2-9. Connect Lance

- Place spray gun and lance into gun holder.

Spray Gun

Become familiar with spray gun trigger and locking system prior to use.

- See **Figure 2-10**. With unit OFF, hold spray gun and squeeze trigger to learn how trigger mechanism and locking system can be activated and deactivated.

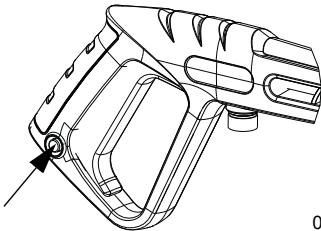

012067

Figure 2-10. Spray Gun (typical)

- Turn ON the water, and squeeze the trigger to purge the pump system of air.

Nozzles



⚠️ WARNING

Fluid Injection. This machine produces high-pressure fluid streams that can pierce skin. Fluid injection could result in death or serious injury. (000106b)



⚠️ WARNING

Personal injury. Risk of fluid injection. Do not aim spray gun at people, animals, electrical devices, or fragile items. Keep out of reach of children. Failure to do so could cause death or serious injury. (000117c)

⚠️ WARNING

Personal Injury. Do not adjust spray nozzles, valves, or hoses when pump engine is running. Doing so could result in death or serious injury. (000383)

⚠️ CAUTION

Property damage. This nozzle can permanently damage work surfaces. Do not hold nozzle too close or in one position for a long time period. (000125a)

Select correct nozzle for task.

- See **Figure 2-11**. Pull back quick-connect collar and install nozzle.
- Release quick-connect collar to secure nozzle.
- Verify nozzle is locked in place.

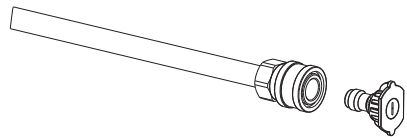

012073

Figure 2-11. Insert Nozzle

Blast Pressure Nozzle (Red)

MAXIMUM - Higher pressure and lower flow for stubborn or hard to reach surface such as second story surfaces, paint removal, oil stains, rust removal or other stubborn substances (tar, gum, grease, wax, etc.).



001396

Clean Pressure Nozzle (Yellow)

GENERAL - Medium pressure and medium flow for most all purpose cleaning such as home siding, brick patios, wood decks, driveways and sidewalks, garage floors, etc.

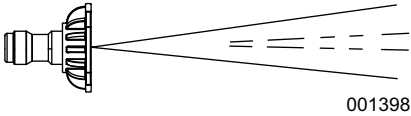

Wash Pressure Nozzle (Green)

DELICATE - Lower pressure and higher flow for gentle cleaning of cars/trucks, boats, RV's, patio furniture, lawn equipment, etc.

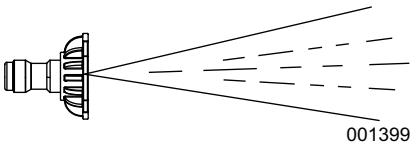

Detergent Nozzle (Black)

DETERGENT ONLY (BLACK), Only use power washer safe detergents/soaps to help break down stubborn dirt and grime on a variety of surfaces.

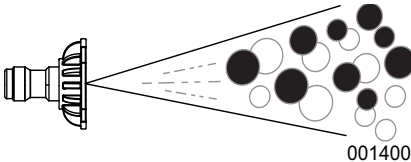

Connect Power Supply



⚠ DANGER

Electrocution. Water contact with a power source, if not avoided, will result in death or serious injury.

(000104)



⚠ DANGER

Electrocution. DO NOT use the unit if electrical cord is cut or worn through. Doing so will result in death or serious injury.

(000263a)



⚠ WARNING

Electrocution. Never use an extension cord that is not rated for outdoor use. Doing so could result in death, serious injury, or equipment or property damage.

(000711a)

Connect unit to an isolated Ground Fault Circuit Breaker (GFCI) protected receptacle rated at 120 volts, 15 amps.

Electrical Plug

1. Connect power washer to an isolated Ground Fault Circuit Breaker (GFCI) protected receptacle rated at 120 volts, 15 amps (minimum).
2. See [Figure 2-12](#). Test GFCI plug by pressing the Test button. The indicator light on the GFCI plug should not be illuminated.
3. Reset GFCI plug by pressing the Reset button. The indicator light on the GFCI plug should illuminate.

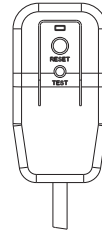

011678

Figure 2-12. Test GFCI

NOTE: Contact customer service if the Test button does not turn off the indicator light, or if the Reset button does not turn on the indicator light. Do not use the product.

Safety Devices

1. Thermal Sensor - A thermal sensor protects the motor against overloading. The machine will restart after the motor has cooled.
2. Ground Fault Circuit Interrupter (GFCI) protection - This power washer is supplied with a ground-fault circuit interrupter (GFCI) built into the plug on the power supply. This device provides additional protection from risk of electrical shock. If the cord needs to be replaced, use identical replacement parts.
3. Auto Shut-off - The unit will automatically shut off when the gun is not triggered.
4. Auto Start-up - When the trigger is pressed the unit will run.

Section 3 Operation

Operation and Use Questions

Call Generac Customer Service at 1-888-GENERAC (1-888-436-3722) with questions or concerns about unit operation and maintenance.

NOTE: This power washer is equipped with a water flow sensor which will start or stop the unit. When the gun trigger is pulled, the unit motor will start. When the gun trigger is released, the water flow and the unit will stop to protect the motor from over heating. When the unit is ON but not in use, the hose and gun may slowly release pressure. The motor will periodically start to reestablish pressure in the hose and gun. This momentary starting is normal to the operation of the unit.

Before Starting Unit



⚠ DANGER

Electrocution. Water contact with a power source, if not avoided, will result in death or serious injury.

(000104)

1. Verify all fittings and couplers are properly secured.
2. Verify sufficient water supply is properly connected.
3. Verify unit is secure on level ground.
4. Verify unit is connected to power supply.
5. Test plug GFCI function by depressing the Test button on the plug body. Indicator light on plug body should turn off. Press Reset to resume unit operation.

Power Washer Start-Up



⚠ WARNING

Vision Loss. Eye goggles are required to be worn when using this machine. Failure to wear eye goggles could result in permanent vision loss.

(000101)



⚠ WARNING

Personal injury. Risk of fluid injection. Do not aim spray gun at people, animals, electrical devices, or fragile items. Keep out of reach of children. Failure to do so could cause death or serious injury.

(000117c)



⚠ WARNING

Fluid Injection. This machine produces high-pressure fluid streams that can pierce skin. Fluid injection could result in death or serious injury.

(000106b)

NOTE: DO NOT run power washer without a sufficient water supply turned ON. Damage to equipment resulting from failure to follow this instruction will void warranty.

1. Connect a sufficient water supply.
2. Connect power cord to power supply.
3. Turn power switch to ON. See [Figure 3-1](#).
4. Pull gun trigger to spray. Unit will automatically shut off when gun is not triggered.

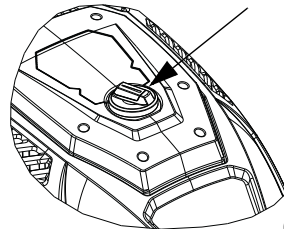

012074

Figure 3-1. Turn ON/OFF Switch

Power Washer Shut Down



⚠ WARNING

Fluid Injection. This machine produces high-pressure fluid streams that can pierce skin. Fluid injection could result in death or serious injury.

(000106b)

IMPORTANT: Spray gun traps high-pressure water, even when motor is stopped and water is disconnected. Always point spray gun in safe direction, and squeeze spray gun trigger to release high-pressure. Engage trigger lock when not in use.

1. Turn power switch OFF.
2. Turn water supply OFF.
3. Squeeze spray gun trigger and release high-pressure water.
4. Engage trigger lock.

Apply Detergent



⚠ WARNING

Fluid Injection. This machine produces high-pressure fluid streams that can pierce skin. Fluid injection could result in death or serious injury.

(000106b)



⚠ WARNING

Personal injury. Risk of fluid injection. Do not aim spray gun at people, animals, electrical devices, or fragile items. Keep out of reach of children. Failure to do so could cause death or serious injury.

(000117c)

NOTE: DO NOT use caustic liquid with power washer. Use ONLY power washer safe detergents. Follow all manufacturer's instructions on the detergent label.

Apply detergent as follows:

1. Turn power switch OFF.
2. Squeeze spray gun trigger and release high-pressure water and engage trigger lock.
3. See [Figure 3-2](#). Pull back quick-connect collar and install black detergent nozzle.
4. Release quick-connect collar to secure nozzle.
5. Verify nozzle is locked in place.

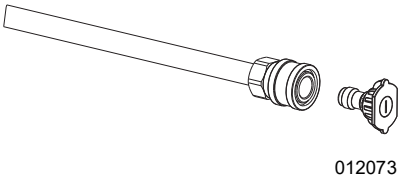

Figure 3-2. Attach Detergent Applicator

6. See [Figure 3-3](#). Prepare detergent solution as required by job in on-board detergent bottle.

NOTE: Ensure chemical injection hose is placed through the chemical tank cap and is submerged in the chemical solution.

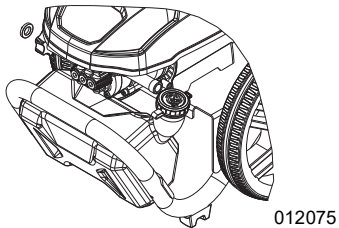

Figure 3-3. Fill On-board Tank

7. Turn power switch ON.
8. Apply detergent starting at the lower portion of area to be washed and work upward using long, even, overlapping strokes.

NOTE: See [Rinsing](#). Rinse heavily soiled areas with water before applying detergent.

NOTE: Use a brush to lightly scrub heavily soiled areas after applying detergent.

IMPORTANT: Flush the detergent siphoning system after each use. Contact Customer Service with questions.

Rinsing



WARNING

Risk of Falling. Use of machine creates wet areas and trip hazards. Be aware of work area conditions. A fall could result in death or serious injury. (000112)



WARNING

Risk of Falling. Do not use this machine or any components on elevated surfaces. Doing so can result in a fall, serious injury, or death. (000114)

1. Remove detergent applicator from spray gun.
2. Point spray gun in safe direction and squeeze trigger to flush remaining detergent from system.
3. Install high pressure nozzle.
4. Keep spray gun a safe distance from area you plan to spray.
5. Spray gun may kick back when using high pressure spray. To avoid injury, firmly grasp spray gun with both hands.
6. Apply a high-pressure spray to a small area and then inspect surface for damage. If no damage is found, continue rinsing.
7. Start at top of area to be rinsed, working down with same overlapping strokes as used for cleaning.

Clean Detergent Siphoning Tube

Flush detergent siphoning tube after each use before turning unit OFF.

1. Rinse detergent tank thoroughly and fill with clean water.
2. Flush for 1-2 minutes.
3. Remove detergent applicator.
4. Turn unit OFF.
5. Point spray gun in a safe direction, squeeze spray gun trigger to release retained high water pressure. Engage trigger lock.

After Each Use

DO NOT allow water to remain in unit for long periods of time. Sediments or minerals can deposit on pump parts and freeze pump. Follow these procedures after every use:

1. Shut unit OFF.
2. Turn water supply OFF.
3. Point spray gun in a safe direction, and squeeze trigger to relieve trapped pressure.
4. Disconnect hoses from spray gun and high-pressure outlet on pump. Drain water from hoses, spray gun, and lance. Use a rag to wipe off components.
5. Store unit in a clean, dry area.

NOTE: If storing for more than 30 days, see [Storage](#).

Section 4 Maintenance and Troubleshooting

Maintenance

Regular maintenance will improve performance and extend motor/equipment life.

Power washer warranty does not cover items subjected to operator abuse or negligence. To receive full warranty value, operator must maintain power washer as instructed in this manual, including proper storage as detailed in [Storage](#).

NOTE: Call Generac Customer Service at 1-888-GENERAC (1-888-436-3722) with questions about component replacement.

NOTE: All required service and adjustments should be completed as detailed in [Maintenance Schedule](#).

Maintenance Schedule

NOTE: Adverse conditions will require more frequent service.

Before Each Use
Inspect/clean water inlet screen*
Inspect high-pressure hose**
Inspect detergent siphoning hose/filter
Inspect spray gun and assembly for leaks
Clean debris
Test GFCI plug with Test/Reset buttons**
Inspect electrical cord**
* Clean if clogged. Replace if perforated or torn. ** Do not operate unit if damaged.

Preventive Maintenance

Dirt or debris can cause improper operation and equipment damage. Clean power washer daily or before each use. Inspect all cooling air openings on power washer.

- Use a damp cloth to wipe exterior surfaces clean.
- DO NOT insert any objects through cooling air openings.
- Use a soft bristle brush to loosen caked on dirt.
- Use a vacuum to pick up loose dirt and debris.

Inspect and Clean Inlet Screen

Inspect inlet screen on pump water inlet. Clean clogged screen and replace screen if damaged.

Inspect High-Pressure Hose

High-pressure hoses can develop leaks from wear, kinking, or abuse. Inspect hoses before each use. Inspect for cuts, leaks, abrasions, bulging, and damage or movement of couplings. If these conditions exist, replace hose immediately.

NOTE: DO NOT repair high-pressure hose. Replace with hose that meets or exceeds maximum pressure rating of unit.

Inspect Spray Gun

NOTE: Replace spray gun immediately if it fails any test steps.

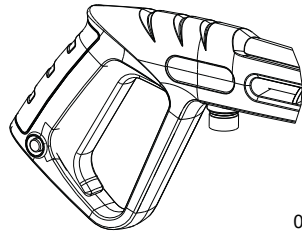

012067

Figure 4-1. Test Spray Gun (typical)

1. Verify spray gun hose connection is secure.
2. Squeeze and release trigger.

NOTE: Trigger should spring back into place and lock when released.

Nozzle Maintenance



WARNING

Fluid Injection. This machine produces high-pressure fluid streams that can pierce skin. Fluid injection could result in death or serious injury.

(000106b)

A pulsing sensation felt when squeezing spray gun trigger may be caused by excessive pump pressure. Typical causes of excessive pump pressure are nozzle clog or restriction. Immediately clean nozzle as follows:

1. Turn unit and water supply OFF.
- NOTE:** Keep high-pressure hose connected to pump and spray gun while system is pressurized.
2. Relieve spray gun water pressure.
3. Engage trigger lock.
4. Pull back quick-connect collar and remove nozzle.
5. See [Figure 4-2](#). Use supplied nozzle cleaning tool to remove debris.

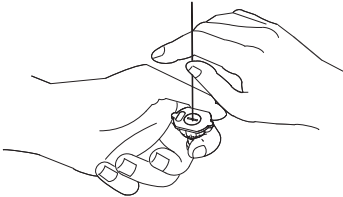

000109

Figure 4-2. Remove Debris

6. See [Figure 4-3](#). Remove lance from spray gun and back flush thoroughly.
7. Install lance on spray gun.

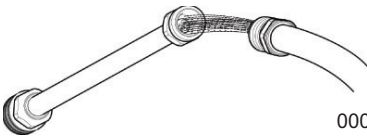

000131

Figure 4-3. Back Flush Lance

8. Install nozzle onto lance.
9. Verify hose is connected to pump water inlet, and high-pressure hose is connected to spray gun and pump.
10. Turn water ON.
11. Turn power switch ON.
12. Test power washer by operating with nozzle.

Storage

General

- DO NOT place a storage cover on a hot power washer. Allow unit to cool to room temperature before storage.
- Cover unit with a suitable protective, moisture resistant cover.
- Store unit in a clean and dry area.

Prepare Pump for Storage

NOTE: If not using power washer for more than 30 days, prepare pump for storage.

Protect unit from freezing temperatures. Failure to do so will permanently damage pump and render unit inoperable. Freeze damage is not covered under warranty.

Protect unit from freezing temperatures as follows:

1. Turn unit OFF.
2. Turn water supply OFF.
3. Point spray gun in a safe direction, and squeeze trigger to relieve trapped pressure.
4. Let unit cool.
5. Disconnect hose from spray gun and high-pressure outlet on pump. Drain water from hose, spray gun, and lance. Use a rag to wipe off components.
6. Empty pump of all remaining liquids.
7. Winterize pump with RV-antifreeze (alcohol free antifreeze). This minimizes freeze damage and lubricates pistons and seals.
8. Store unit in a clean and dry area.

Troubleshooting

Problem	Cause	Correction
Pump fails to produce pressure, has erratic pressure, chattering, loss of pressure, low water volume.	<ol style="list-style-type: none"> 1. Water inlet is obstructed. 2. Inadequate water supply. 3. Inlet hose kinked or leaking. 4. Water supply is over 100°F (37.8°C). 5. High-pressure hose is obstructed, or leaks. 6. Spray gun leaks. 7. Nozzle is obstructed. 8. Water seals worn. 9. Pump is faulty. 	<ol style="list-style-type: none"> 1. Clean inlet screen. 2. Provide adequate water flow. 3. Straighten inlet hose, patch leak. 4. Provide cooler water supply. 5. Clear obstructions or replace hose. 6. Replace spray gun. 7. Clean nozzle. 8. Contact Customer Service. 9. Contact Customer Service.
Detergent fails to mix with spray.	<ol style="list-style-type: none"> 1. Detergent applicator obstructed or cracked. 2. High-pressure nozzle installed. 	<ol style="list-style-type: none"> 1. Clean or replace applicator. 2. Remove high-pressure nozzle.
Unit begins to smolder or smoke.	<ol style="list-style-type: none"> 1. Overheated, overloaded or damaged motor. 	<ol style="list-style-type: none"> 1. Turn unit OFF and unplug power supply. Contact Customer Service.
Unit will not start.	<ol style="list-style-type: none"> 1. Unit is not plugged into power supply or not plugged in correctly. 2. Extension cord is too long or wire size too small. 3. Main voltage supply too low. 4. GFCI plug is tripped. 	<ol style="list-style-type: none"> 1. Check power supply, socket and fuse. 2. Remove extension cord. 3. Check for sufficient voltage supply. 4. Reset GFCI plug.
Motor shuts down during operation.	<ol style="list-style-type: none"> 1. Extension cord is too long or wire size too small. 2. Unit overheated. 	<ol style="list-style-type: none"> 1. Remove extension cord. 2. Turn unit OFF and let cool.
Pump does not reach necessary pressure.	<ol style="list-style-type: none"> 1. Water inlet filter is clogged. 2. Pump is sucking air from hose connections 3. Nozzle is worn. 4. Pump is faulty. 	<ol style="list-style-type: none"> 1. Clean water inlet filter. 2. Confirm connections and locking ring are tight. 3. Replace nozzle. 4. Contact Customer Service.

Notes

Part No. A0001299447 Rev. A 03/02/2021
©2021 Generac Power Systems, Inc.
All rights reserved
Specifications are subject to change without notice.
No reproduction allowed in any form without prior
written consent from Generac Power Systems, Inc.



Generac Power Systems, Inc.
S45 W29290 Hwy. 59
Waukesha, WI 53189
1-888-GENERAC (1-888-436-3722)
www.generac.com



Lavadora a presión eléctrica
Manual del propietario

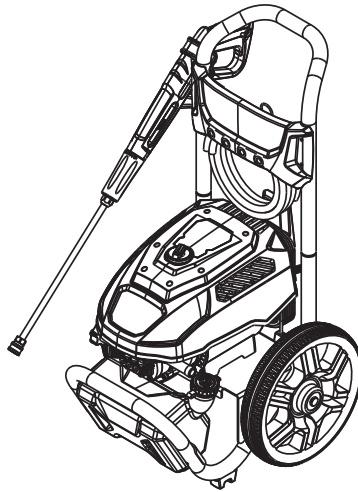

MODELO: _____

SERIE: _____

FECHA DE COMPRA: _____

Registre su producto Generac en:
register.generac.com
1-888-922-8482

**GUARDE ESTE MANUAL PARA REFERENCIA
EN EL FUTURO**

Índice de contenidos

Sección 1 Introducción y seguridad	1	Sección 3 Funcionamiento	7
Introducción	1	Peguntas sobre uso y funcionamiento	7
Normas de seguridad	1	Antes de arrancar la unidad	7
Símbolos de seguridad y significado	1	Puesta en marcha de la lavadora a presión	7
Sección 2 Información general y configuración	3	Apagado de la lavadora a presión	7
Conozca su lavadora a presión	3	Aplicación de detergente	7
Retiro del contenido de la caja	3	Enjuague	8
Armado	3	Limpeza del tubo de sifón para detergente	8
Conexiones	4	Sección 4 Mantenimiento y solución de problemas	9
Suministro de agua	4	Mantenimiento	9
Conexión del suministro de agua	4	Programa de mantenimiento	9
Conexión de la manguera y la lanza de alta presión	4	Mantenimiento preventivo	9
Pistola de pulverización	5	Almacenamiento	10
Boquillas	5	Solución de problemas	11
Seleccionar la boquilla adecuada para la tarea que va a realizar	5	Notas	12
Conexión del suministro de energía	6		
Enchufe eléctrico	6		
Dispositivos de seguridad	6		

**CUMPLE CON LA NORMA
CAN ICES-001 (B)/NMB-001 (B)**

⚠ ADVERTENCIA

**PRODUCE CÁNCER Y
DAÑOS REPRODUCTIVOS**

www.P65Warnings.ca.gov. (000393a)

Sección 1 Introducción y seguridad

Introducción

Lea este manual con detenimiento



⚠️ ADVERTENCIA

Consulte el manual. Lea y comprenda completamente el manual antes de usar el producto. No comprender completamente el manual puede provocar la muerte o lesiones graves.

(000100a)

Si no comprende alguna sección de este manual, comuníquese con el servicio de atención al cliente de Generac llamando al 1-888-436-3722 (1-888-GENERAC), o visite www.generac.com para informarse sobre los procedimientos para arrancar, poner en funcionamiento o realizar tareas de mantenimiento de la unidad. El propietario es responsable del mantenimiento apropiado y del uso seguro de la unidad.

GUARDE ESTAS INSTRUCCIONES para consultarlas como referencia en el futuro. Este manual incluye instrucciones importantes que deben seguirse durante la colocación, funcionamiento y mantenimiento de la unidad y sus componentes. Entregue siempre este manual a cualquier persona que utilice esta máquina, e indíquele cómo arrancar, manejar y detener la unidad de manera correcta en caso de emergencia.

La información que aparece en este manual es precisa y está basada en productos fabricados en el momento en el que se editó esta publicación. El fabricante se reserva el derecho de hacer las actualizaciones técnicas, las correcciones y las revisiones de los productos que considere necesarias sin previo aviso.

Normas de seguridad

El fabricante no puede prever todas las posibles circunstancias que pueden suponer un peligro. Las alertas que aparecen en este manual, y en las etiquetas y los adhesivos pegados en la unidad no incluyen todos los peligros. Si se utiliza un procedimiento, método de trabajo o técnica de funcionamiento no recomendados específicamente por el fabricante, compruebe que sean seguros para otros usuarios y que no pongan en peligro el equipo.

En esta publicación y en las etiquetas y adhesivos pegados en la unidad, los bloques PELIGRO, ADVERTENCIA, PRECAUCIÓN y NOTA se utilizan para alertar al personal sobre instrucciones especiales relacionadas con un funcionamiento que puede ser peligroso si se realiza de manera incorrecta o imprudente. Léalos atentamente y respete sus instrucciones. Las definiciones de alertas son las siguientes:

⚠️ PELIGRO

Indica una situación peligrosa que, si no se evita, ocasionará la muerte o lesiones graves.

(000001)

⚠️ ADVERTENCIA

Indica una situación peligrosa que, si no se evita, podría ocasionar la muerte o lesiones graves.

(000002)

⚠️ PRECAUCIÓN

Indica una situación riesgosa que, si no se evita, puede producir lesiones leves o moderadas.

(000003)

NOTA: Las notas incluyen información adicional importante para un procedimiento y se incluyen en el texto normal de este manual.

Estos avisos de seguridad no pueden eliminar los peligros que indican. Para evitar accidentes, es importante el sentido común y el seguimiento estricto de las instrucciones especiales cuando se realice la acción o la operación de mantenimiento.

Símbolos de seguridad y significado



⚠️ PELIGRO

Electrocución. En caso de un accidente eléctrico, APAGUE de inmediato la alimentación eléctrica. Use implementos no conductores para liberar a la víctima del conductor alimentado. Aplique primeros auxilios y obtenga ayuda médica. No hacerlo ocasionará la muerte o lesiones graves.

(000145)



⚠️ PELIGRO

Electrocución. Si no se evita el contacto del agua con una fuente de alimentación, ocasionará la muerte o lesiones graves.

(000104)



⚠️ PELIGRO

Electrocución. NO utilice la unidad si el cable eléctrico está cortado o desgastado. Si lo hace, puede ocasionar la muerte o lesiones graves.

(000263a)



⚠️ ADVERTENCIA

Electrocución. Este equipo genera voltajes potencialmente letales. Coloque el equipo en condición segura antes de intentar reparaciones o mantenimiento. No hacerlo puede ocasionar la muerte o lesiones graves.

(000187)



⚠️ ADVERTENCIA

Inyección de líquido a presión. Esta máquina genera flujos de líquido a alta presión que pueden penetrar en la piel. El líquido a presión, si penetra en la piel, puede ocasionar la muerte o lesiones graves.

(000106b)



ADVERTENCIA

Pérdida de visión. Se requiere el uso de gafas de seguridad al usar esa máquina. No usar gafas de seguridad puede ocasionar pérdida de visión permanente.

(000101)



ADVERTENCIA

Piezas en movimiento. Mantenga la ropa, cabello, y extremidades alejados de las piezas en movimiento. No hacerlo puede ocasionar la muerte o lesiones graves.

(000111)



ADVERTENCIA

Riesgo de caídas. El uso de la máquina crea zonas mojadas y riesgos de disparo. Esté atento a las condiciones de la zona de trabajo. Una caída puede ocasionar la muerte o lesiones graves.

(000112)



ADVERTENCIA

Riesgo de caídas. No use esta máquina o cualquiera de sus componentes en superficies elevadas. Hacerlo puede ocasionar una caída, lesiones graves o la muerte.

(000114)



ADVERTENCIA

Consulte el manual. Lea y comprenda completamente el manual antes de usar el producto. No comprender completamente el manual puede provocar la muerte o lesiones graves.

(000100a)



ADVERTENCIA

Piezas en movimiento. No use alhajas cuando ponga en marcha o trabaje con este producto. Usar alhajas al poner en marcha o trabajar con este producto puede ocasionar la muerte o lesiones graves.

(000115)



ADVERTENCIA

Lesiones personales. Riesgo de penetración de líquidos. No apunte con la pistola pulverizadora a personas, animales, dispositivos eléctricos o artículos frágiles. Mantenga la máquina fuera del alcance de los niños. En caso de no hacerlo, podría causar la muerte o lesiones graves.

(000117c)

ADVERTENCIA

Lesiones personales / Daños en el equipo. Coloque la vara/pistola en la funda y verifique que el asa está bloqueada en su lugar antes de moverla. Si no lo hace, podría provocar la muerte, lesiones graves o el equipo podría sufrir daños.

(000244a)

PRECAUCIÓN

Ropa de protección. Se recomienda utilizar protección ocular y auditiva junto con la ropa de protección (pantalones y zapatos) cuando esté utilizando esta máquina. Si no lleva puestos estos elementos de protección, podría sufrir lesiones permanentes.

(000740)

Cables de extensión

Utilice solamente los cables de extensión que estén aprobados para que puedan ser utilizados en el exterior y que estén identificados como "ACEPTABLE PARA USO CON APARATOS DE USO EXTERIOR; ALMACENARLOS EN INTERIORES MIENTRAS NO SE ESTÉN UTILIZANDO". Utilice solamente cables de extensión cuya clasificación eléctrica no sea inferior a la potencia nominal del producto. NO utilice cables de extensión dañados. Examine el cable de extensión antes de utilizarlo y reemplácelo si está dañado. No haga mal uso del cable de extensión y no tire del cable para desconectarlo. Mantenga el cable alejado del calor y de bordes afilados. Desconecte siempre el cable de extensión de la toma antes de desconectar la lavadora a presión del cable de extensión.

Sección 2 Información general y configuración

Conozca su lavadora a presión



⚠ ADVERTENCIA
Consulte el manual. Lea y comprenda completamente el manual antes de usar el producto. No comprender completamente el manual puede provocar la muerte o lesiones graves.

(000100a)

Retiro del contenido de la caja

- Saque y verifique el contenido de la caja antes de la instalación. La caja debe contener uno de cada uno de los siguientes componentes:
 - Unidad principal
 - Asa de transporte
 - Panel
 - Pistola de pulverización
 - Lanza
 - Manguera
 - Bolsa de piezas (incluye)
 - Manual del propietario
 - Garantía
 - Gancho de la manguera
 - Gancho de la pistola
 - Bolsa con boquillas
 - Bolsa de tornillería
 - Llave hexagonal
 - Llave de boca abierta
 - Herramienta para limpiar boquillas
- Llame al servicio de atención al cliente de Generac al 1-888-GENERAC (1-888-436-3722) con el número de modelo y número de serie de la unidad para cualquier artículo que falte en la caja.
- Registre el modelo, el número de serie y la fecha de compra en la portada de este manual.

Especificaciones 2300 psi

Presión máx.	2300 psi durante la descarga inicial según las pruebas de presión interna CSA
Presión de trabajo	1700 psi
Flujo máx.	1.2 GPM con pistola en la configuración de dispensador de jabón

Especificaciones 2700 psi

Presión máx.	2700 psi durante la descarga inicial según las pruebas de presión interna CSA
Presión de trabajo	2200 psi
Flujo máx.	1.2 GPM con pistola en la configuración de dispensador de jabón

Armado

- Consulte la **Figura 2-1**. Deslice el asa (A) en la unidad usando los dos botones de retención (B).
- Acople el panel al lateral izquierdo del asa y el gancho de la pistola (C) al lateral derecho del asa con los tornillos, las arandelas, las arandelas de seguridad y las tuercas que se suministran.

NOTA: Use tornillos de 45 mm (cortos) en el lateral del panel y los tornillos de 55 mm (largos) en el lateral del gancho de la pistola.

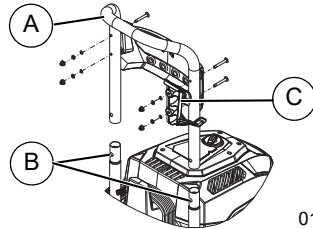

012059

Figura 2-1. Acoplar el asa

- Consulte la **Figura 2-2**. Acople el gancho de la manguera (A) a la parte trasera del panel comprimiendo los laterales del gancho e insertando los extremos en los orificios de montaje.

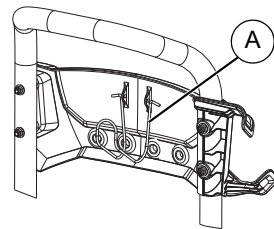

012060

Figura 2-2. Acoplar gancho de la manguera

- Consulte la **Figura 2-3**. Inserte la pistola y la lanza en la funda de la pistola (A). Cuelgue la manguera en el gancho para la manguera (B). Cuelgue el cable eléctrico en la parte trasera de la cubierta (D).
- Inserte las boquillas en los pasacables del panel (C).

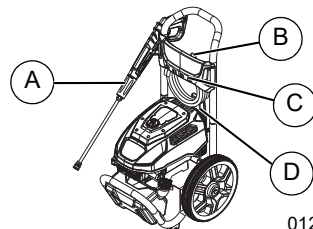

012058

Figura 2-3. Colgar cable eléctrico, lanza y pistola en la funda

Conexiones



⚠ ADVERTENCIA

Consulte el manual. Lea y comprenda completamente el manual antes de usar el producto. No comprender completamente el manual puede provocar la muerte o lesiones graves.

(000100a)

Llame al servicio al cliente de Generac al 1-888-GENERAC (1-888-436-3722) para comunicar cualquier problema o duda referente al armado. Tenga a mano el modelo y el número de serie.

Consulte la **Figura 2-4**.

1. Lavadora a presión
2. Manguera de suministro de agua
3. Suministro de agua
4. Entrada de agua
5. Manguera de alta presión
6. Salida de agua
7. Pistola de pulverización
8. Suministro de energía

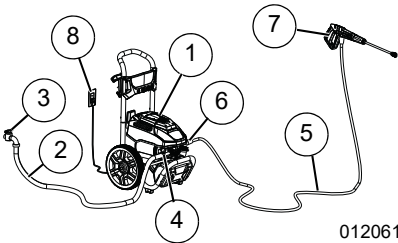

012061

Figura 2-4. Conexiones

Suministro de agua

NOTA: NO haga funcionar la unidad sin un suministro de agua suficiente. No respetar los requisitos de suministro de agua anulará la garantía de la unidad.

El suministro de agua debe cumplir los siguientes requisitos:

- NO haga sifón con agua estancada para el suministro de agua.
- La temperatura del agua debe ser inferior a 38 °C (100 °F).
- El largo de la manguera de suministro de agua no debe superar los 15.2 m (50 pies).
- El agua debe superar 9.5 litros por minuto (2.5 galones por minuto) y no estar por debajo de 20 psi (137.8 kPa).
- NO use una válvula de una vía, rompedor de vacío, o válvula de retención en ninguna parte del suministro de agua.

Conexión del suministro de agua

1. Retire y deseche la tapa de transporte de la salida de agua a la bomba.
2. Haga correr agua durante 30 segundos antes de realizar la conexión para eliminar residuos.
3. Consulte la **Figura 2-5**. Inspeccione el filtro de entrada para comprobar si hay residuos. Limpie o sustituya el filtro según sea necesario. NO haga funcionar la lavadora a presión si falta el filtro de entrada o está dañado.

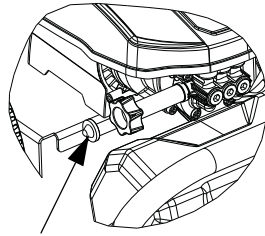

012062

Figura 2-5. Inspección del filtro de entrada

4. Consulte la **Figura 2-6**. Conecte la manguera del suministro de agua a la unidad y apriete con la mano.

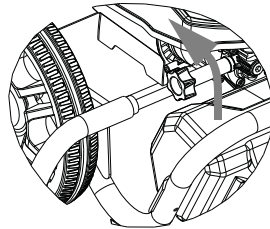

012063

Figura 2-6. Conexión de la manguera del suministro de agua

Conexión de la manguera y la lanza de alta presión

1. Consulte la **Figura 2-7**. Conecte la manguera de alta presión a la unidad y apriete con la mano.

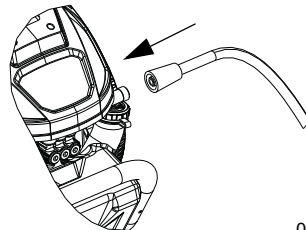

012064

Figura 2-7. Conexión de la manguera de alta presión a la unidad

- Consulte la **Figura 2-8**. Conecte la manguera de alta presión a la pistola y apriete con la mano.

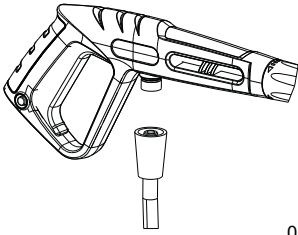

012065

Figura 2-8. Conexión de la manguera de alta presión a la pistola de pulverización

- Consulte la **Figura 2-9**. Conecte el extremo roscado de la lanza a la pistola de pulverización.

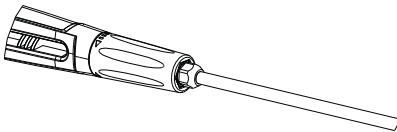

012066

Figura 2-9. Conexión de la lanza

- Coloque la pistola de pulverización y la lanza en el soporte de la pistola.

Pistola de pulverización

Familiarícese con el disparador y el sistema de seguro de la pistola de pulverización antes del uso.

- Consulte la **Figura 2-10**. Con la unidad apagada sostenga la pistola de pulverización y apriete el gatillo para aprender a activar y desactivar el mecanismo del gatillo y el sistema de seguro.

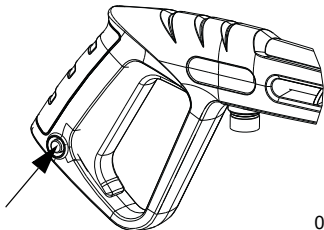

012067

Figura 2-10. Pistola de pulverización (típica)

- Abra el suministro de agua y apriete el gatillo para purgar de aire el sistema de la bomba.

Boquillas



⚠ ADVERTENCIA

Inyección de líquido a presión. Esta máquina genera flujos de líquido a alta presión que pueden penetrar en la piel. El líquido a presión, si penetra en la piel, puede ocasionar la muerte o lesiones graves.

(000106b)



⚠ ADVERTENCIA

Lesiones personales. Riesgo de penetración de líquidos. No apunte con la pistola pulverizadora a personas, animales, dispositivos eléctricos o artículos frágiles. Mantenga la máquina fuera del alcance de los niños. En caso de no hacerlo, podría causar la muerte o lesiones graves.

(000117c)

⚠ ADVERTENCIA

Lesiones personales. No ajuste las boquillas de pulverización, las válvulas ni las mangueras cuando el motor de la bomba esté en funcionamiento. Si lo hace, puede ocasionar la muerte o lesiones graves.

(000383)

⚠ PRECAUCIÓN

Daños materiales. Esta boquilla puede dañar permanentemente las superficies de trabajo. No sostenga la boquilla muy cerca o en una posición durante un período largo.

(000125a)

Seleccionar la boquilla adecuada para la tarea que va a realizar

- Consulte la **Figura 2-11**. Tire hacia atrás del collar de conexión rápida e instale la boquilla.
- Libere el collar de conexión rápida para fijar la boquilla.
- Verifique que la boquilla esté bloqueada en su lugar.

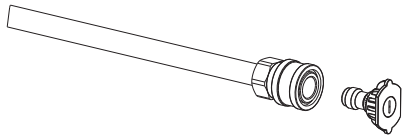

012073

Figura 2-11. Insertar boquilla

Boquilla de presión de chorro fuerte (Roja)

MÁXIMA - Presión más alta y caudal más bajo para superficies resistentes o difíciles de alcanzar como las de segundos pisos, remoción de pintura, manchas de aceite, remoción de óxido, y otras sustancias resistentes (alquitrán, caucho, grasa, cera, etc.).



001396

Limpiar boquilla de presión (Amarilla)

GENERAL - Presión y caudal medios para la mayor parte de la limpieza multiusos como los revestimientos de casas, patios de ladrillo, plataformas de madera, aceras y veredas, pisos de garaje, etc.

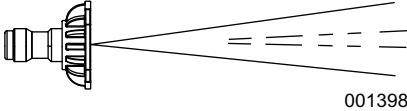

001398

Boquilla de presión para lavado (Verde)

DELICADO - Presión más baja y caudal más alto para limpieza suave de automóviles/camionetas, botes, vehículos recreativos, muebles de patio, equipos de jardinería, etc.

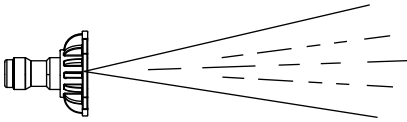

001399

Boquilla para detergente (Negra)

ÚNICAMENTE DETERGENTE (NEGRA) - Use detergentes/jabones seguros para la lavadora a presión para ayudar a disgregar la suciedad o mugre resistente sobre diferentes superficies.

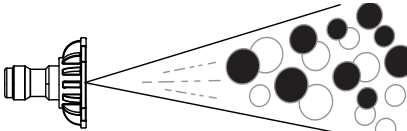

001400

Conexión del suministro de energía



PELIGRO

Electrocución. Si no se evita el contacto del agua con una fuente de alimentación, ocasionará la muerte o lesiones graves.

(000104)



PELIGRO

Electrocución. NO utilice la unidad si el cable eléctrico está cortado o desgastado. Si lo hace, puede ocasionar la muerte o lesiones graves.

(000263a)



ADVERTENCIA

Electrocución. No use nunca un cable de extensión que no haya sido diseñado para ser utilizado en exteriores. Si lo hace, podría provocar la muerte, lesiones graves o el equipo o la propiedad podrían sufrir algún desperfecto.

(000711a)

Conecte la unidad a una toma protegida del interruptor de circuito por falla en la conexión a tierra (GFCI) aislada con una capacidad nominal de 120 voltios, 15 amperios.

Enchufe eléctrico

1. Conecte la lavadora a presión a una toma protegida del interruptor de circuito por falla en la conexión a tierra (GFCI) aislada con una capacidad nominal de 120 voltios, 15 amperios (mínimo).
2. Consulte la **Figura 2-12**. Pruebe el enchufe GFCI presionando el botón Test (Prueba). La luz indicadora del enchufe GFCI no debería iluminarse.
3. Restablezca el enchufe GFCI presionando el botón Reset (Restablecer). La luz indicadora del enchufe GFCI debería iluminarse.

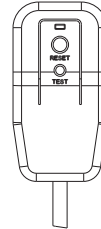

011678

Figura 2-12. Probar GFCI

NOTA: Contacte con el servicio de atención al cliente si el botón de prueba no apaga la luz indicadora, o si el botón para restablecer no enciende la luz indicadora. NO use el producto.

Dispositivos de seguridad

1. Sensor térmico: un sensor térmico protege el motor de las sobrecargas. La máquina se reiniciará una vez que el motor se haya enfriado.
2. Protección del interruptor del circuito por falla en la conexión a tierra (GFCI): esta lavadora a presión se suministra con un interruptor del circuito por falla en la conexión a tierra (GFCI) integrado en el enchufe del suministro de energía. Este dispositivo proporciona protección adicional para reducir el peligro de una descarga eléctrica. Si es necesario cambiar el cable, use piezas de repuesto idénticas.
3. Apagado automático: la unidad se apagará automáticamente cuando la pistola no esté activada.
4. Arranque automático: la unidad arrancará cuando pulse el activador.

Sección 3 Funcionamiento

Preguntas sobre uso y funcionamiento

Llame al Servicio al cliente de Generac al 1-888-GENERAC (1-888-436-3722) con las preguntas o dudas acerca del funcionamiento y mantenimiento de la unidad.

NOTA: Esta lavadora a presión está equipada con un sensor de flujo de agua que arrancará o detendrá la unidad. Cuando tire del gatillo de la pistola, el motor de la unidad no arrancará. Cuando se suelta el gatillo de la pistola, el flujo de agua y la unidad se detendrán para proteger el motor del sobrecalentamiento. Cuando la unidad está en ON pero no se está usando, la manguera y la pistola podría aliviar presión poco a poco. El motor se arrancará periódicamente para restablecer la presión en la manguera y la pistola. Este arranque momentáneo es normal para el funcionamiento de la unidad.

Antes de arrancar la unidad



PELIGRO

Electrocución. Si no se evita el contacto del agua con una fuente de alimentación, ocasionará la muerte o lesiones graves.

(000104)

1. Verifique que todos los adaptadores de conexión y acopladores estén fijados con seguridad.
2. Verifique que hay suficiente suministro de agua y que está conectado correctamente.
3. Verifique que la unidad se encuentra bien colocada sobre una superficie nivelada.
4. Verifique que la unidad está conectada al suministro de energía.
5. Pruebe el funcionamiento del enchufe GFCI pulsando el botón Test (Prueba) del cuerpo del enchufe. La luz indicadora en el cuerpo de la buija debería apagarse. Pulse Reset (Restablecer) para reanudar el funcionamiento.

Puesta en marcha de la lavadora a presión



ADVERTENCIA

Pérdida de visión. Se requiere el uso de gafas de seguridad al usar esa máquina. No usar gafas de seguridad puede ocasionar pérdida de visión permanente.

(000101)



ADVERTENCIA

Lesiones personales. Riesgo de penetración de líquidos. No apunte con la pistola pulverizadora a personas, animales, dispositivos eléctricos o artículos frágiles. Mantenga la máquina fuera del alcance de los niños. En caso de no hacerlo, podría causar la muerte o lesiones graves.

(000117c)



ADVERTENCIA

Inyección de líquido a presión. Esta máquina genera flujos de líquido a alta presión que pueden penetrar en la piel. El líquido a presión, si penetra en la piel, puede ocasionar la muerte o lesiones graves.

(000106b)

NOTA: NO ponga en funcionamiento la lavadora a presión sin que haya un suministro de agua suficiente conectado. El daño al equipo por no seguir esta instrucción anulará la garantía.

1. Conecte el suministro de agua apropiado.
2. Conecte el cable de alimentación al suministro de energía.
3. Gire el interruptor de potencia a ON. Consulte la [Figura 3-1](#).
4. Tire del gatillo de la pistola para pulverizar. La unidad se apagará automáticamente cuando la pistola no esté activada.

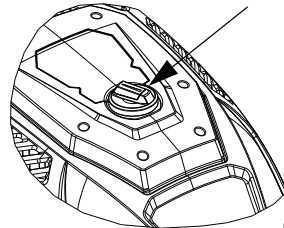

012074

Figura 3-1. Interruptor de encendido/apagado

Apagado de la lavadora a presión



ADVERTENCIA

Inyección de líquido a presión. Esta máquina genera flujos de líquido a alta presión que pueden penetrar en la piel. El líquido a presión, si penetra en la piel, puede ocasionar la muerte o lesiones graves.

(000106b)

IMPORTANTE: La pistola de pulverización atrapa agua a alta presión, aunque el motor esté parado y el agua desconectada. Siempre apunte la pistola de pulverización hacia una dirección segura y apriete el gatillo de la pistola de pulverización para liberar la alta presión. Enganche el seguro del gatillo cuando no esté en uso.

1. Gire el interruptor de energía a la posición OFF.
2. Cierre el suministro de agua.
3. Apriete el gatillo de la pistola de pulverización y libere el agua a alta presión.
4. Enganche el seguro de gatillo.

Aplicación de detergente



ADVERTENCIA

Inyección de líquido a presión. Esta máquina genera flujos de líquido a alta presión que pueden penetrar en la piel. El líquido a presión, si penetra en la piel, puede ocasionar la muerte o lesiones graves.

(000106b)



ADVERTENCIA

Lesiones personales. Riesgo de penetración de líquidos. No apunte con la pistola pulverizadora a personas, animales, dispositivos eléctricos o artículos frágiles. Mantenga la máquina fuera del alcance de los niños. En caso de no hacerlo, podría causar la muerte o lesiones graves.

(000117c)

NOTA: NO use líquidos cáusticos con la lavadora a presión. Use SOLO detergentes seguros para lavadoras a presión. Siga toda las instrucciones del fabricante que aparecen en la etiqueta del detergente.

Aplique el detergente tal y como se especifica a continuación.

1. Gire el interruptor de energía a la posición OFF.
2. Apriete el gatillo de la pistola de pulverización y libere el agua a alta presión y enganche el seguro de gatillo.
3. Consulte la **Figura 3-2**. Tire hacia atrás del collar de conexión rápida e instale la boquilla negra para detergente.
4. Libere el collar de conexión rápida para fijar la boquilla.
5. Verifique que la boquilla esté bloqueada en su lugar.

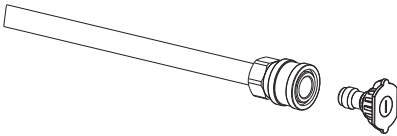

012073

Figura 3-2. Acoplar aplicador de detergente

6. Consulte la **Figura 3-3**. Prepare la solución de detergente según lo requiera la tarea en la botella de detergente existente.

NOTA: Asegúrese de que la manguera de inyección de productos químicos se coloca a través del tapón del tanque de productos químicos y se sumerge en la solución química.

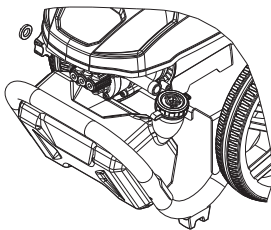

012075

Figura 3-3. Llenado de tanque integrado

7. Gire el interruptor de energía a ON.
8. Aplique detergente comenzando en la parte inferior de la zona que va a ser lavada y vaya subiendo hacia arriba usando pasadas largas, uniformes y superpuestas.

NOTA: Consulte **Enjuague**. Enjuague las áreas extremadamente sucias con agua antes de aplicar detergente.

NOTA: Use un cepillo para limpiar suavemente las áreas muy sucias una vez que se haya aplicado el detergente.

IMPORTANTE: Lave con agua abundante el sistema de sifón detergente después de cada uso. Contacte con el servicio de atención al cliente si tiene preguntas.

Enjuague



⚠ ADVERTENCIA

Riesgo de caídas. El uso de la máquina crea zonas mojadas y riesgos de disparo. Está atento a las condiciones de la zona de trabajo. Una caída puede ocasionar la muerte o lesiones graves.

(000112)



⚠ ADVERTENCIA

Riesgo de caídas. No use esta máquina o cualquiera de sus componentes en superficies elevadas. Hacerlo puede ocasionar una caída, lesiones graves o la muerte.

(000114)

1. Retire el aplicador de detergente de la pistola de pulverización.
2. Apunte la pistola de pulverización hacia una dirección segura y apriete el gatillo para evacuar el detergente restante del sistema.
3. Instale la boquilla de alta presión.
4. Mantenga la pistola de pulverización a una distancia segura de la zona que planifica pulverizar.
5. Cuando use un chorro de alta presión, es posible que la pistola de pulverización rebote hacia atrás. Para evitar lesiones, sujete con firmeza la pistola de pulverización con ambas manos.
6. Aplique un chorro de alta presión a un área pequeña y, a continuación, inspeccione la superficie para comprobar si se han producido daños. Si observa que no se han producido daños, continúe enjuagando.
7. Comience en la parte superior de la zona que va a ser enjuagada, trabajando hacia abajo con la misma superposición de pasadas que la usada para limpiar.

Limpeza del tubo de sifón para detergente

Lave con agua abundante el tubo del sifón para detergente después de cada uso antes de apagar la unidad.

1. Enjuague completamente el depósito de detergente y llénelo con agua limpia.
2. Lave durante 1-2 minutos.
3. Retire el aplicador de detergente.
4. APAGUE la unidad.
5. Siempre apunte la pistola de pulverización hacia una dirección segura y apriete el gatillo de la pistola de pulverización para liberar el agua retenida a alta presión. Enganche el seguro de gatillo.

Después de cada uso

NO permita que el agua quede en la unidad durante períodos prolongados. Los sedimentos o minerales se pueden depositar sobre piezas de la bomba y congelar la acción de la bomba. Siga estos procedimientos después de cada uso:

1. APAGUE la unidad.
2. Cierre el suministro de agua.
3. Apunte la pistola de pulverización hacia una dirección segura y apriete el gatillo para aliviar la presión atrapada.
4. Desconecte la manguera de la pistola de pulverización y la salida de alta presión de la bomba. Vacíe el agua de las mangueras, pistola de pulverización y lanza. Use un trapo para limpiar los componentes.
5. Almacene la unidad en una zona limpia y seca.

NOTA: Si la va a almacenar durante más de 30 días, consulte la sección **Almacenamiento**.

Sección 4 Mantenimiento y solución de problemas

Mantenimiento

El mantenimiento regular mejorará el rendimiento y prolongará la vida útil del motor/equipo.

La garantía de la lavadora a presión no cubre elementos sometidos a abuso o negligencia por parte del operador. Para recibir el valor completo de la garantía, el operador debe mantener la lavadora a presión según las instrucciones de este manual, y también almacenar la unidad de la manera adecuada tal y como se detalla en **Almacenamiento**.

NOTA: Llame al servicio de atención al cliente de Generac al 1-888-GENERAC (1-888-436-3722) con las preguntas que tenga acerca de la sustitución de componentes.

NOTA: Todo el mantenimiento y los ajustes requeridos deben ser realizados tal y como se detalla en **Programa de mantenimiento**.

Programa de mantenimiento

NOTA: Las condiciones adversas pueden requerir que el mantenimiento se realice con más frecuencia.

Antes de cada uso
Inspeccionar/limpiar el filtro de entrada de agua*
Inspeccionar la manguera de alta presión**
Inspeccionar la manguera/filtro de sifón para detergente
Inspeccionar la pistola de pulverización y el conjunto para comprobar si hay fugas
Limpiar residuos
Probar enchufe GFCI utilizando los botones Test/Reset (Prueba/Restablecer)**
Inspeccionar el cable eléctrico**
* Limpiar si está obstruido. Sustituir si está perforado o roto. ** No poner en funcionamiento la unidad si tiene algún daño.

Mantenimiento preventivo

La suciedad o los residuos pueden causar funcionamiento incorrecto y daños en el equipo. Limpie la lavadora a presión diariamente o antes de cada uso. Inspeccione todas las aberturas de aire de enfriamiento en la lavadora a presión.

- Use un paño húmedo para limpiar las superficies exteriores.
- NO inserte ningún objeto a través de las aberturas de aire de enfriamiento.
- Use un cepillo de cerdas suaves para limpiar la zona cubierta de suciedad.
- Use una aspiradora para recoger la suciedad y residuos sueltos.

Inspección y limpieza del filtro de entrada

Inspeccione el filtro en la entrada de agua de la bomba. Limpie el filtro obstruido y sustitúyalo si está dañado.

Inspección de la manguera de alta presión

Las mangueras de alta presión pueden desarrollar fugas a consecuencia del desgaste, dobleces o mal uso. Inspeccione las mangueras antes de cada uso. Inspeccione en busca de cortes, fugas, abrasiones, protuberancias, y daños o desplazamiento de los acoplamientos. Si existen estas condiciones, sustituya la manguera de inmediato.

NOTA: NO repare una manguera de alta presión. Sustituya con una manguera que cumpla o exceda la presión nominal máxima de la unidad.

Inspección de la pistola de pulverización

NOTA: Sustituya la pistola de pulverización de inmediato si falla en cualquiera de los pasos de la prueba.

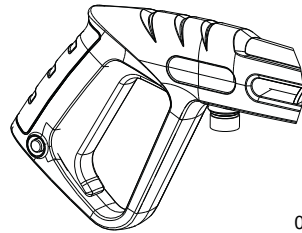

012067

Figura 4-1. Prueba de la pistola de pulverización (típica)

1. Verifique que la conexión de la manguera de la pistola de pulverización sea correcta.
2. Apriete y suelte el gatillo.

NOTA: Al soltarlo, el gatillo debe volver a su lugar y quedar trabado por la fuerza del resorte.

Mantenimiento de la boquilla



⚠ ADVERTENCIA

Inyección de líquido a presión. Esta máquina genera flujos de líquido a alta presión que pueden penetrar en la piel. El líquido a presión, si penetra en la piel, puede ocasionar la muerte o lesiones graves.

(000106b)

Una sensación de pulsación sentida al apretar el gatillo de la pistola de pulverización puede ser causada por presión excesiva de la bomba. Las causas típicas de presión excesiva de la bomba son la obstrucción o restricción de la boquilla. Limpie la boquilla inmediatamente como sigue:

1. Apague la unidad y cierre el suministro de agua.

NOTA: Mantenga la manguera de alta presión conectada a la bomba y a la pistola de pulverización mientras el sistema está presurizado.

2. Alivie la presión de agua de la pistola de pulverización.
3. Enganche el seguro del gatillo.
4. Tire hacia atrás del collar de conexión rápida y retire la boquilla.
5. Consulte la [Figura 4-2](#). Utilice la herramienta de limpieza de la boquilla que se suministra para limpiar la suciedad.

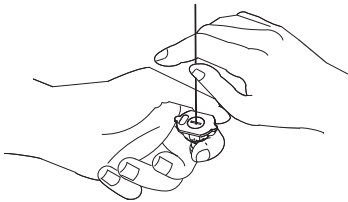

000109

Figura 4-2. Retiro de residuos

6. Consulte la [Figura 4-3](#). Retire la lanza de la pistola de pulverización y lave completamente en sentido inverso.
7. Instale la lanza en la pistola de pulverización.

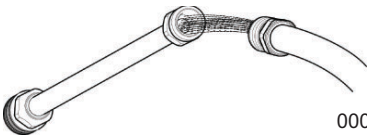

000131

Figura 4-3. Lavado de la lanza en sentido inverso

8. Coloque la boquilla en la lanza.
9. Verifique que la manguera esté conectada a la entrada de agua de la bomba y que la manguera de alta presión esté conectada a la pistola de pulverización y a la bomba.
10. Abra el agua.
11. Gire el interruptor de energía a ON.
12. Pruebe la lavadora a presión poniendo en funcionamiento la unidad con la boquilla.

Almacenamiento

General

- NO coloque una cubierta para almacenamiento sobre una lavadora a presión caliente. Permita que la unidad se enfríe a temperatura ambiente antes de almacenarla.
- Cubra la unidad con una cubierta protectora adecuada resistente a la humedad.
- Almacene la unidad en una zona limpia y seca.

Preparación de la bomba para el almacenamiento

NOTA: Si no se usa la lavadora a presión durante más de 30 días, prepare la bomba para su almacenamiento.

Proteja la unidad de las temperaturas de congelamiento. No hacerlo dañará permanentemente la bomba y la unidad se volverá inoperable. El daño por congelamiento no está cubierto por la garantía.

Proteja la unidad de las temperaturas de congelamiento de la manera siguiente:

1. APAGUE la unidad.
2. Cierre el suministro de agua.
3. Apunte la pistola de pulverización hacia una dirección segura y apriete el gatillo para aliviar la presión atrapada.
4. Deje que la unidad se enfríe.
5. Desconecte la manguera de la pistola de pulverización y la salida de alta presión de la bomba. Vacíe el agua de la manguera, pistola de pulverización y lanza. Use un trapo para limpiar los componentes.
6. Vacíe la bomba de todos los líquidos restantes.
7. Prepare la bomba para el invierno con RV-antifreeze (anticongelante sin alcohol). Esto minimiza los daños por congelación y lubrica los pistones y juntas.
8. Almacene la unidad en una zona limpia y seca.

Solución de problemas

Problema	Causa	Corrección
La bomba falla en la producción de presión, presión errática, vibración, pérdida de presión, bajo volumen de agua.	<ol style="list-style-type: none"> 1. La entrada de agua está obstruida. 2. Suministro de agua inadecuado. 3. Manguera de entrada doblada o con fugas. 4. El suministro de agua está por encima de 37.8 °C (100 °F). 5. La manguera de alta presión está obstruida o tiene fugas. 6. Fugas de la pistola de pulverización. 7. La boquilla está obstruida. 8. Los selladores contra la filtración del agua están gastados. 9. La bomba falla. 	<ol style="list-style-type: none"> 1. Limpie el tamiz de entrada. 2. Provea un flujo de agua adecuado. 3. Enderece la manguera de entrada, emparche las fugas. 4. Provea un flujo de agua más frío. 5. Libere las obstrucciones o sustituya la manguera. 6. Sustituya la pistola de pulverización. 7. Limpie la boquilla. 8. Contacte con el servicio de atención al cliente. 9. Contacte con el servicio de atención al cliente.
El detergente no se mezcla con la pulverización.	<ol style="list-style-type: none"> 1. El aplicador de detergente está obstruido o agrietado. 2. La boquilla de alta presión está instalada. 	<ol style="list-style-type: none"> 1. Limpie o cambie el aplicador. 2. Retire la boquilla de alta presión.
La unidad comienza a arder o echar humo.	<ol style="list-style-type: none"> 1. El motor se ha sobrecalentado, sobrecargado o dañado. 	<ol style="list-style-type: none"> 1. Apague la unidad y desenchufe el suministro de energía. Contacte con el servicio de atención al cliente.
La unidad no arranca.	<ol style="list-style-type: none"> 1. La unidad no está enchufada al suministro de energía o no se ha enchufado de manera correcta. 2. El cable de extensión es demasiado largo o el calibre del cable es demasiado pequeño. 3. El suministro de alimentación principal es demasiado bajo. 4. El enchufe GFCI ha saltado. 	<ol style="list-style-type: none"> 1. Compruebe el suministro de alimentación, el enchufe y el fusible. 2. Extraiga el cable de extensión. 3. Compruebe si el suministro de alimentación es suficiente. 4. Reajuste el enchufe GFCI.
El motor se apaga durante el funcionamiento.	<ol style="list-style-type: none"> 1. El cable de extensión es demasiado largo o el calibre del cable es demasiado pequeño. 2. La unidad se ha sobrecalentado. 	<ol style="list-style-type: none"> 1. Extraiga el cable de extensión. 2. Apague la unidad y deje que se enfríe.
La bomba no alcanza la presión necesaria.	<ol style="list-style-type: none"> 1. El filtro de entrada de agua está obstruido. 2. La bomba succiona aire de las conexiones de la manguera. 3. La boquilla está desgastada. 4. La bomba falla. 	<ol style="list-style-type: none"> 1. Limpie el filtro de entrada de agua. 2. Asegúrese de que las conexiones y el anillo de bloqueo están bien apretados. 3. Cambie la boquilla. 4. Contacte con el servicio de atención al cliente.

Notas

Nº de pieza A0001299447 Rev. A 02/03/2021

©2021 Generac Power Systems, Inc.

Reservados todos los derechos.

Las especificaciones están sujetas a cambios
sin previo aviso.

No se permite la reproducción en ningún formato
sin el consentimiento previo por escrito de
Generac Power Systems, Inc.

GENERAC[®]



Generac Power Systems, Inc.

S45 W29290 Hwy. 59

Waukesha, WI 53189

1-888-GENERAC (1-888-436-3722)

www.generac.com



Laveuse électrique à pression
Manuel du propriétaire

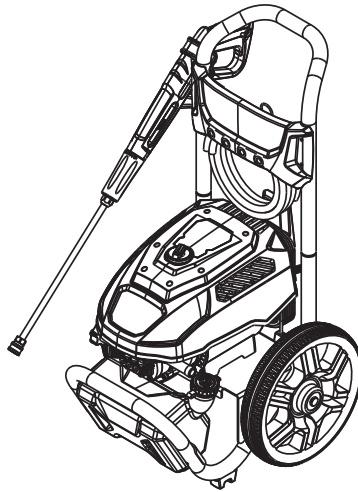

MODÈLE : _____

N° DE SÉRIE : _____

DATE D'ACHAT : _____

Enregistrez votre produit Generac sur notre site Internet ou par téléphone :
register.generac.com
1-888-922-8482

**CONSERVEZ CE MANUEL POUR
RÉFÉRENCE ULTÉRIEURE**

Table des matières

Section 1 Introduction et règles

de sécurité	1
Introduction	1
Règles de sécurité	1
Signification des symboles de sécurité	1

Section 2 Informations générales et installation

Familiarisation avec votre laveuse à pression	3
Retrait des pièces du colis	3
Assemblage	3
Raccordements	4
Alimentation en eau	4
Raccordement de l'alimentation en eau	4
Raccordement du tuyau à haute pression et de la lance	4
Pistolet pulvérisateur	5
Buses	5
Sélection de la buse adaptée à la tâche à effectuer.	5
Raccordement de l'alimentation électrique	6
Prise électrique	6
Dispositifs de sécurité	6

Section 3 Fonctionnement

Questions relatives au fonctionnement	7
Avant de démarrer l'appareil	7
Démarrage de la laveuse à pression	7
Mise à l'arrêt de la laveuse à pression	7
Application de détergent	7
Rinçage	8
Nettoyage du tube de siphonnage de détergent	8

Section 4 Maintenance

et dépannage	9
Maintenance	9
Calendrier de maintenance	9
Maintenance préventive	9
Entreposage	10
Dépannage	11
Remarques	12

**CONFORME À LA NORME
CAN ICES-001 (B)/NMB-001 (B)**

⚠ AVERTISSEMENT

**CANCER ET EFFET NOCIF SUR
LA REPRODUCTION**

www.P65Warnings.ca.gov. (000393a)

Section 1 Introduction et règles de sécurité

Introduction

Lire ce manuel attentivement



⚠ AVERTISSEMENT

Consultez le manuel. Lisez complètement le manuel et assurez-vous d'en comprendre le contenu avant d'utiliser l'appareil. Une mauvaise compréhension du manuel ou de l'appareil consigne pourrait entraîner la mort ou des blessures graves. (000100a)

Si vous n'avez pas la certitude d'avoir bien compris une quelconque partie de ce manuel, communiquez avec le Service client de Generac afin d'obtenir les procédures de démarrage, d'utilisation et d'entretien en composant le 1-888-436-3722 (1-888-GENERAC) ou en visitant le site Internet www.generac.com. Il relève de la responsabilité du propriétaire d'utiliser et d'entretenir cet appareil de façon sûre et adéquate.

CONSERVEZ CES INSTRUCTIONS pour référence ultérieure. Ce manuel contient des instructions importantes à respecter lors de l'installation, de l'utilisation et de l'entretien de la machine et de ses composants. Fournissez systématiquement ce manuel à toute personne qui sera amenée à utiliser l'appareil, et indiquez-lui comment démarrer, utiliser et arrêter l'appareil correctement en cas d'urgence.

Les informations contenues dans ce manuel décrivent avec exactitude les produits fabriqués au moment de la publication du manuel. Le fabricant se réserve le droit de procéder à des mises à jour techniques, à des corrections et à des révisions des produits à tout moment et sans préavis.

Règles de sécurité

Le fabricant ne peut pas prévoir toutes les circonstances possibles susceptibles d'impliquer un danger. Les avertissements fournis dans ce manuel, ainsi que sur les étiquettes et autocollants apposés sur l'appareil, ne sont pas exhaustifs. Si vous recourez à une procédure, méthode de travail ou technique d'exploitation qui n'est pas spécifiquement recommandée par le fabricant, assurez-vous qu'elle est sûre pour autrui et n'entraîne pas la sécurité de fonctionnement du générateur. Tout au long de ce manuel, ainsi que sur les étiquettes et autocollants apposés sur l'appareil, des encadrés DANGER, AVERTISSEMENT, ATTENTION et REMARQUE sont utilisés pour alerter le personnel d'instructions d'utilisation spéciales dont le non-respect peut s'avérer dangereux. Respectez scrupuleusement ces instructions. La signification des différentes mentions d'alerte est la suivante :

⚠ DANGER

Indique une situation dangereuse qui, si elle n'est pas évitée, entraînera la mort ou des blessures graves.

(000001)

⚠ AVERTISSEMENT

Indique une situation dangereuse qui, si elle n'est pas évitée, pourrait entraîner la mort ou des blessures graves.

(000002)

⚠ MISE EN GARDE

Indique une situation dangereuse qui, si elle n'est pas évitée, pourrait entraîner des blessures légères ou moyennement graves.

(000003)

REMARQUE : Les remarques fournissent des informations complémentaires importantes sur une opération ou une procédure. Elles sont intégrées au texte ordinaire du manuel.

Ces alertes de sécurité ne sauraient à elles seules éliminer les dangers qu'elles signalent. Afin d'éviter les accidents, il est fondamental de faire preuve de bon sens et de respecter strictement les instructions spéciales dans le cadre de l'utilisation et de la maintenance de l'appareil.

Signification des symboles de sécurité



⚠ DANGER

Décharge électrique. En cas d'accident électrique, COUPEZ immédiatement l'alimentation. Utilisez des outils non conducteurs pour libérer la victime du conducteur sous tension. Administrez-lui les premiers soins et allez chercher de l'aide médicale. Le non-respect de cette consigne entraînera la mort ou des blessures graves.

(000145)



⚠ DANGER

Décharge électrique. Le contact de l'eau avec une source d'alimentation, s'il n'est pas évité, entraînera la mort ou des blessures graves.

(000104)



⚠ DANGER

Électrocution. N'utilisez PAS la machine si le cordon électrique est coupé ou usé. Le non-respect de cette consigne peut provoquer des blessures mortelles ou graves.

(000263a)



⚠ AVERTISSEMENT

Décharge électrique. Des tensions potentiellement mortelles sont générées par cet appareil. Assurez-vous que l'appareil est sécurisé avant de le réparer ou d'en effectuer l'entretien. Le non-respect de cette consigne pourrait entraîner la mort ou des blessures graves.

(000187)



⚠ AVERTISSEMENT

Injection de liquide. Cette machine produit des flux de liquide à haute pression qui peuvent percer la peau. L'injection de liquide peut provoquer des blessures graves, voire mortelles.

(000106b)



AVERTISSEMENT

Perte de vision. Portez toujours des lunettes de sécurité lorsque vous utilisez cet appareil. Le non-respect de cette consigne pourrait entraîner une perte de vision permanente.

(000101)



AVERTISSEMENT

Pièces mobiles. Gardez les vêtements, les cheveux et les accessoires loin des pièces mobiles. Le non-respect de cette consigne pourrait entraîner la mort ou des blessures graves.

(000111)



AVERTISSEMENT

Risque de chute. L'utilisation de l'appareil crée des zones humides, ce qui augmente les risques de chute. Soyez conscient de la condition de la zone de travail. Une chute pourrait entraîner des blessures graves ou la mort.

(000112)



AVERTISSEMENT

Risque de chute. N'utilisez pas cet appareil ni aucun de ses composants sur des surfaces élevées. Le non-respect de cette consigne pourrait entraîner une chute, des blessures graves ou la mort.

(000114)



AVERTISSEMENT

Consultez le manuel. Lisez complètement le manuel et assurez-vous d'en comprendre le contenu avant d'utiliser l'appareil. Une mauvaise compréhension du manuel ou de l'appareil consigne pourrait entraîner la mort ou des blessures graves.

(000100a)



AVERTISSEMENT

Pièces mobiles. Ne portez pas de bijoux lorsque vous mettez en marche ou utilisez ce produit. Le non-respect de cette consigne pourrait entraîner la mort ou des blessures graves.

(000115)



AVERTISSEMENT

Risques de blessure. Risque d'injection de liquide. Ne dirigez pas le pistolet pulvérisateur sur des personnes, des animaux, des appareils électriques ou des objets fragiles. Tenir hors de portée des enfants. Le non-respect de cette consigne peut provoquer des blessures graves, voire mortelles.

(000117c)

AVERTISSEMENT

Blessures corporelles / Dommages matériels. Placez la bague/le pistolet dans l'étui et vérifiez que la poignée est verrouillée en place avant de le déplacer. Le non-respect de cette consigne peut provoquer des blessures mortelles ou graves, ainsi que des dégâts matériels.

(000244a)

MISE EN GARDE

Vêtements de protection. Il est recommandé de porter une protection oculaire et auditive ainsi que des vêtements de protection (pantalons et chaussures) lors de l'utilisation de cet appareil. Le non-respect de cette consigne peut entraîner des blessures permanentes.

(000740)

Rallonges

N'utilisez que des rallonges approuvées pour un usage en extérieur et identifiées par la mention « ACCEPTABLE POUR UTILISATION AVEC DES APPAREILS D'EXTÉRIEUR ; ENTREPOSEZ LES APPAREILS À L'INTÉRIEUR S'ILS NE SONT PAS UTILISÉS ». N'utilisez que des rallonges dont la puissance électrique est supérieure ou égale à celle du produit. N'utilisez PAS de rallonges électriques endommagées. Examinez la rallonge avant de l'utiliser et remplacez-la si celle-ci est endommagée. Évitez tout usage abusif de la rallonge et évitez de tirer sur le cordon pour le débrancher. Tenez le cordon à l'écart de toute source de chaleur et de bords coupants. Débranchez toujours la rallonge de la prise avant de débrancher la laveuse de la rallonge.

Section 2 Informations générales et installation

Familiarisation avec votre laveuse à pression



⚠ AVERTISSEMENT

Consultez le manuel. Lisez complètement le manuel et assurez-vous d'en comprendre le contenu avant d'utiliser l'appareil. Une mauvaise compréhension du manuel ou de l'appareil consigne pourrait entraîner la mort ou des blessures graves. (000100a)

Retrait des pièces du colis

- Retirez les pièces du carton et inspectez-les avant de procéder à l'assemblage. Le colis doit contenir chacune des pièces suivantes :
 - Unité principale
 - Poignée
 - Panneau d'affichage
 - Pistolet pulvérisateur
 - Lance
 - Tuyau souple
 - Sachet de pièces (comprenant)
 - Manuel du propriétaire
 - Garantie
 - Crochet pour tuyau
 - Crochet pour pistolet
 - Sachet à buses
 - Sachet de pièces de quincaillerie
 - Clé hexagonale
 - Clé plate
 - Outil de nettoyage des buses
- Si certaines pièces sont manquantes, communiquez avec le Service client de Generac au 1-888-GENERAC (1-888-436-3722) en vous munissant du nom du modèle et du numéro de série de l'appareil.
- Consignez le nom du modèle, le numéro de série et la date d'achat sur la page de garde de ce manuel.

Caractéristiques du modèle 2300 psi	
Pression maximale	2300 psi à la décharge initiale selon les essais de pression interne de la CSA
Pression de fonctionnement	1700 psi
Débit maximal	1,2 GPM avec pistolet en configuration de distribution de savon

Caractéristiques du modèle 2700 psi	
Pression maximale	2700 psi à la décharge initiale selon les essais de pression interne de la CSA
Pression de fonctionnement	2200 psi
Débit maximal	1,2 GPM avec pistolet en configuration de distribution de savon

Assemblage

- Voir la **Figure 2-1**. Fixez la poignée (A) à l'appareil à l'aide des deux boutons d'arrêt (B).
- Fixez le panneau d'affichage sur le côté gauche de la poignée et le crochet du pistolet (C) sur le côté droit de la poignée à l'aide des vis, rondelles, rondelles de blocage et écrous fournis.

REMARQUE : Utilisez les vis de 45 mm (courtes) sur le côté panneau d'affichage et les vis de 55 mm (longues) sur le côté du crochet du pistolet.

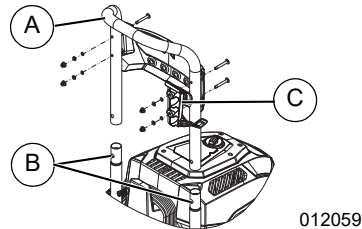

Figure 2-1. Fixation de la poignée

- Voir la **Figure 2-2**. Fixez le crochet de tuyau (A) à l'arrière du panneau d'affichage en comprimant les côtés du crochet et en insérant les extrémités dans les trous de fixation.

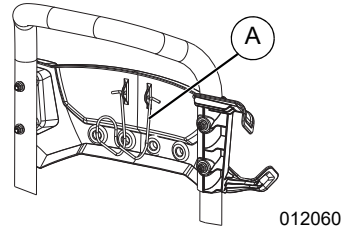

Figure 2-2. Fixation du crochet du tuyau

- Voir la **Figure 2-3**. Insérez le pistolet et la lance dans l'étui du pistolet (A). Accrochez le tuyau au crochet (B). Accrochez le cordon électrique à l'arrière du capot (D).
- Insérez des buses dans les œillets du panneau d'affichage (C).

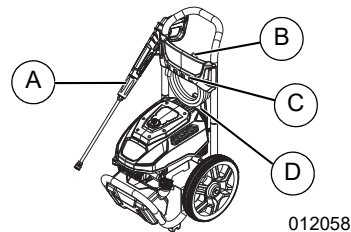

Figure 2-3. Accrocher le cordon électrique, l'étui du pistolet et la lance

Raccordements



⚠️ AVERTISSEMENT

Consultez le manuel. Lisez complètement le manuel et assurez-vous d'en comprendre le contenu avant d'utiliser l'appareil. Une mauvaise compréhension du manuel ou de l'appareil consigne pourrait entraîner la mort ou des blessures graves. (000100a)

Si vous rencontrez des problèmes lors de l'assemblage, contactez le Service client de Generac au 1-888-GENERAC (1-888-436-3722). Veuillez à vous munir du numéro du modèle et du numéro de série.

Voir la **Figure 2-4**.

1. Laveuse à pression
2. Tuyau d'alimentation en eau
3. Alimentation en eau
4. Arrivée d'eau
5. Tuyau à haute pression
6. Sortie d'eau
7. Pistolet pulvérisateur
8. Alimentation électrique

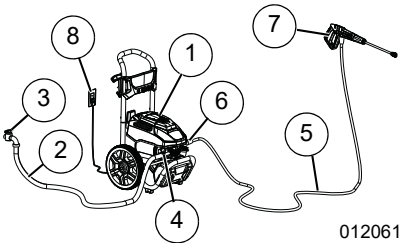

012061

Figure 2-4. Raccordements

Alimentation en eau

REMARQUE : NE FAITES PAS fonctionner l'unité avec une alimentation en eau insuffisante. Le non-respect des exigences d'alimentation en eau annulera la garantie de l'unité.

L'alimentation en eau doit répondre aux exigences suivantes :

- NE siphonnez PAS d'eau stagnante pour l'utiliser en tant qu'eau d'alimentation.
- La température de l'eau doit être inférieure à 38 °C (100 °F).
- Le tuyau d'alimentation en eau doit mesurer au maximum 15,2 m (50 pi) de longueur.
- Le débit d'eau doit dépasser 9,5 litres par minute (2,5 gallons par minute) à une pression minimale de 137,8 kPa (20 psi).
- N'UTILISEZ PAS de valve de retenue, de reniflard ou de clapet antiretour dans le circuit d'alimentation d'eau.

Raccordement de l'alimentation en eau

1. Retirez et éliminez le bouchon d'expédition de la sortie d'eau de la pompe.
2. Faites couler l'eau pendant 30 secondes avant de procéder au raccordement, afin d'éliminer les débris.
3. Voir la **Figure 2-5**. Inspectez la crépine d'admission à la recherche d'éventuels débris. Nettoyez ou remplacez la crépine si nécessaire. NE FAITES PAS fonctionner la laveuse à pression si la crépine d'alimentation est endommagée ou manquante.

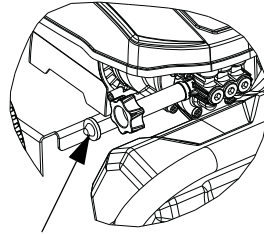

012062

Figure 2-5. Inspection de la crépine d'admission

4. Voir la **Figure 2-6**. Raccordez le tuyau d'alimentation d'eau à l'appareil et serrez à la main.

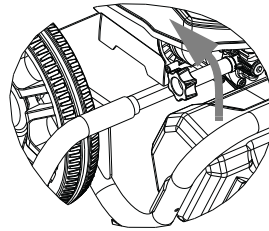

012063

Figure 2-6. Raccordement du tuyau d'alimentation en eau

Raccordement du tuyau à haute pression et de la lance

1. Voir la **Figure 2-7**. Raccordez le tuyau haute pression à l'appareil, puis serrez à la main.

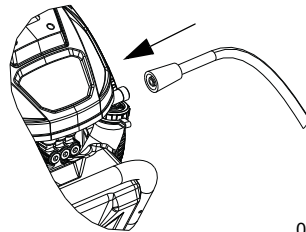

012064

Figure 2-7. Raccordement du tuyau haute pression à l'appareil

2. Voir la **Figure 2-8**. Raccordez le tuyau haute pression au pistolet, puis serrez à la main.

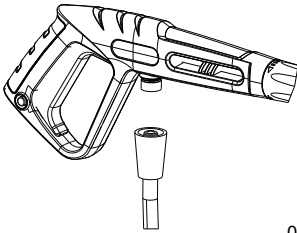

012065

Figure 2-8. Raccordement du tuyau à haute pression au pistolet pulvérisateur

3. Voir la **Figure 2-9**. Raccordez l'extrémité filetée de la lance au pistolet pulvérisateur.

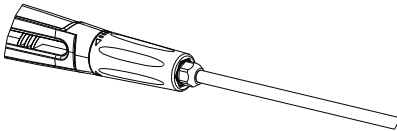

012066

Figure 2-9. Raccordement de la lance

4. Placez le pistolet pulvérisateur et la lance dans la poignée-pistolet.

Pistolet pulvérisateur

Familiarisez-vous avec la gâchette du pistolet pulvérisateur et avec son système de verrouillage avant de l'utiliser.

1. Voir la **Figure 2-10**. Mettez l'appareil à l'arrêt, saisissez le pistolet pulvérisateur et appuyez sur la gâchette pour comprendre comment le mécanisme de déclenchement et le système de verrouillage fonctionnent.

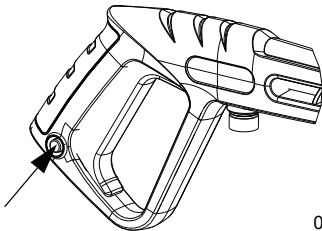

012067

Figure 2-10. Pistolet pulvérisateur (standard)

2. Ouvrez l'arrivée d'eau et appuyez sur la gâchette pour purger l'air du circuit de la pompe.

Buses



⚠ AVERTISSEMENT

Injection de liquide. Cette machine produit des flux de liquide à haute pression qui peuvent percer la peau. L'injection de liquide peut provoquer des blessures graves, voire mortelles.

(000106b)



⚠ AVERTISSEMENT

Risques de blessure. Risque d'injection de liquide. Ne dirigez pas le pistolet pulvérisateur sur des personnes, des animaux, des appareils électriques ou des objets fragiles. Tenir hors de portée des enfants. Le non-respect de cette consigne peut provoquer des blessures graves, voire mortelles.

(000117c)

⚠ AVERTISSEMENT

Risque de blessure. Ne réglez pas les buses de pulvérisation, les robinets ou les tuyaux lorsque le moteur de la pompe est en marche. Le non-respect de cette consigne peut provoquer des blessures mortelles ou graves.

(000383)

⚠ MISE EN GARDE

Dommages matériels. Cette buse peut endommager les surfaces de travail définitivement. Ne maintenez pas la buse trop près ou dans une seule position pour une longue période.

(000125a)

Sélection de la buse adaptée à la tâche à effectuer.

3. Voir la **Figure 2-11**. Tirez le raccord rapide vers l'arrière et insérez la buse.
4. Relâchez le raccord rapide pour fixer la buse.
5. Vérifiez que la buse est bien en place.

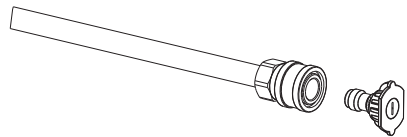

012073

Figure 2-11. Insertion de la buse

Buse ultra haute pression (Rouge)

PUISSANCE MAXIMALE - Ultra haute pression et débit faible, pour les surfaces résistantes et difficiles d'accès, comme les surfaces situées à la hauteur d'un étage ainsi que la peinture, les taches d'huile, la rouille ou autres substances tenaces (goudron, gomme, graisse, cire).



001396

Buse à pression de nettoyage (Jaune)

USAGE GÉNÉRAL - Pression moyenne et débit moyen, pour le nettoyage de la plupart des surfaces, comme les voies de garage, les patios en brique, les terrasses en bois, les voies d'accès, les trottoirs, les sols de garage, etc.

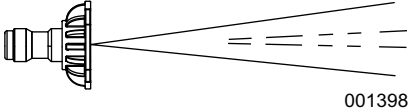

Buse à pression de lavage (Verte)

NETTOYAGE DÉLICAT - Faible pression et débit élevé, pour un lavage délicat des voitures/camions, des bateaux, des véhicules de plaisance, des tondeuses à gazon, etc.

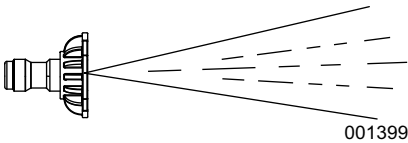

Buse à détergent (Noire)

À DÉTERGENT UNIQUEMENT (NOIRE), compatible uniquement avec des détergents/savons pouvant être utilisés de façon sécuritaire avec la laveuse, pour éliminer la saleté tenace sur divers types de surfaces.

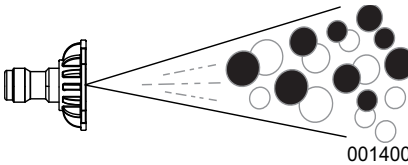

Raccordement de l'alimentation électrique



▲ DANGER

Décharge électrique. Le contact de l'eau avec une source d'alimentation, s'il n'est pas évité, entraînera la mort ou des blessures graves.

(000104)



▲ DANGER

Électrocution. N'utilisez PAS la machine si le cordon électrique est coupé ou usé. Le non-respect de cette consigne peut provoquer des blessures mortelles ou graves. (000263a)



▲ AVERTISSEMENT

Électrocution. N'utilisez jamais un rallonge non homologuée pour une utilisation en extérieur. Cela peut provoquer des blessures mortelles ou graves, ainsi que des dégâts matériels.

(000711a)

Branchez l'appareil à une prise isolée protégée par un disjoncteur de fuite à la terre (GFCI) d'une puissance nominale de 120 V, 15 A.

Prise électrique

1. Branchez la laveuse à pression à une prise isolée protégée par un disjoncteur de fuite à la terre (GFCI) d'une puissance nominale de 120 V, 15 A (minimum).
2. Voir la [Figure 2-12](#). Testez la prise GFCI en appuyant sur le bouton Test. Le témoin lumineux de la prise GFCI ne doit pas être allumé.
3. Réinitialisez la prise GFCI en appuyant sur le bouton Reset (Réinitialisation). Le témoin lumineux de la prise GFCI doit s'allumer.

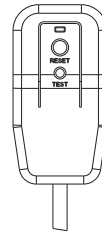

011678

Figure 2-12. Test GFCI

REMARQUE : Contactez le Service client si le bouton Test n'éteint pas le voyant, ou si le bouton Reset (Réinitialisation) n'allume pas le voyant. N'utilisez pas l'appareil.

Dispositifs de sécurité

1. Capteur thermique - Un capteur thermique protège le moteur contre les surcharges. La machine redémarre après que le moteur ait refroidi.
2. Protection par disjoncteur de fuite à la terre (GFCI) - Cette laveuse est fournie avec un disjoncteur de fuite à la terre (GFCI) intégré dans la prise de l'alimentation électrique. Cet appareil offre une protection supplémentaire contre le risque de choc électrique. Si le cordon doit être remplacé, utilisez des pièces de rechange identiques.
3. Arrêt automatique - L'appareil s'arrête automatiquement lorsque la gâchette du pistolet n'a pas été tirée.
4. Démarrage automatique - Lorsque l'on tire sur la gâchette, l'appareil se met en marche.

Section 3 Fonctionnement

Questions relatives au fonctionnement

Si vous avez des questions concernant l'utilisation et l'entretien de l'unité, contactez le Service client de Generac au 1-888-GENERAC (1-888-436-3722).

REMARQUE : Cette laveuse est équipée d'un capteur de débit d'eau qui permet de démarrer ou d'arrêter l'appareil. Le moteur démarre lorsque la gâchette du pistolet est tirée. Une fois que la gâchette du pistolet est relâchée, le débit d'eau est coupé et l'appareil s'arrête afin protéger le moteur contre toute surchauffe. Lorsque l'appareil est en marche mais qu'il n'est pas utilisé, le tuyau et le pistolet peuvent lentement relâcher la pression. Le moteur démarre périodiquement pour rétablir la pression dans le tuyau et le pistolet. Ce démarrage momentané est normal pour le fonctionnement de l'appareil.

Avant de démarrer l'appareil



⚠ DANGER

Décharge électrique. Le contact de l'eau avec une source d'alimentation, s'il n'est pas évité, entraînera la mort ou des blessures graves.

(000104)

1. Vérifiez que l'ensemble des fixations et des raccords sont bien en place.
2. Vérifiez que l'alimentation en eau est suffisante, et bien raccordée.
3. Vérifiez que l'unité est maintenue sur un terrain plat.
4. Vérifiez que l'appareil est connecté à l'alimentation électrique.
5. Testez le fonctionnement du GFCI de la prise en appuyant sur le bouton Test du boîtier de la prise. Le témoin lumineux sur le boîtier de la prise doit s'éteindre. Appuyez sur Reset (Réinitialisation) pour rétablir le fonctionnement de l'appareil.

Démarrage de la laveuse à pression



⚠ AVERTISSEMENT

Perte de vision. Portez toujours des lunettes de sécurité lorsque vous utilisez cet appareil. Le non-respect de cette consigne pourrait entraîner une perte de vision permanente.

(000101)



⚠ AVERTISSEMENT

Risques de blessure. Risque d'injection de liquide. Ne dirigez pas le pistolet pulvérisateur sur des personnes, des animaux, des appareils électriques ou des objets fragiles. Tenir hors de portée des enfants. Le non-respect de cette consigne peut provoquer des blessures graves, voire mortelles.

(000117c)



⚠ AVERTISSEMENT

Injection de liquide. Cette machine produit des flux de liquide à haute pression qui peuvent percer la peau. L'injection de liquide peut provoquer des blessures graves, voire mortelles.

(000106b)

REMARQUE : NE FAITES PAS FONCTIONNER la laveuse à pression si l'alimentation en eau est insuffisante. Le non-respect de cette consigne endommagera l'équipement et annulera la garantie.

1. Raccordez une alimentation en eau adaptée.
2. Branchez le cordon à l'alimentation électrique.
3. Placez l'interrupteur en position de marche. Voir la [Figure 3-1](#).
4. Tirez sur la gâchette du pistolet pour pulvériser. L'appareil s'arrête automatiquement si la gâchette du pistolet n'a pas été tirée.

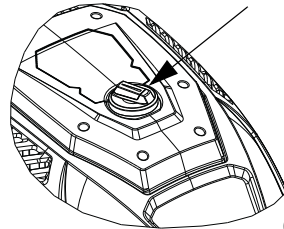

012074

Figure 3-1. Interrupteur Marche/Arrêt du moteur

Mise à l'arrêt de la laveuse à pression



⚠ AVERTISSEMENT

Injection de liquide. Cette machine produit des flux de liquide à haute pression qui peuvent percer la peau. L'injection de liquide peut provoquer des blessures graves, voire mortelles.

(000106b)

REMARQUE IMPORTANTE : Le pistolet pulvérisateur contient de l'eau sous haute pression, même lorsque le moteur est à l'arrêt et que l'alimentation en eau est coupée. Pointez toujours le pistolet pulvérisateur dans une direction sûre, et appuyez sur la gâchette du pistolet pour libérer la haute pression. Verrouillez la gâchette lorsque vous ne l'utilisez pas.

1. Placez l'interrupteur en position d'arrêt.
2. Coupez l'alimentation en eau.
3. Appuyez sur la gâchette du pistolet pulvérisateur et évacuez l'eau sous haute pression.
4. Verrouillez la gâchette.

Application de détergent



⚠ AVERTISSEMENT

Injection de liquide. Cette machine produit des flux de liquide à haute pression qui peuvent percer la peau. L'injection de liquide peut provoquer des blessures graves, voire mortelles.

(000106b)



⚠ AVERTISSEMENT

Risques de blessure. Risque d'injection de liquide. Ne dirigez pas le pistolet pulvérisateur sur des personnes, des animaux, des appareils électriques ou des objets fragiles. Tenir hors de portée des enfants. Le non-respect de cette consigne peut provoquer des blessures graves, voire mortelles.

(000117c)

REMARQUE : N'UTILISEZ PAS de liquide caustique avec la laveuse à pression. N'utilisez QUE des détergents sans sùrs. Respectez les instructions du fabricant figurant sur l'étiquette du détergent.

Appliquez le détergent de la manière suivante :

1. Placez l'interrupteur en position d'arrêt.
2. Tirez sur la gâchette du pistolet pulvérisateur et libérez l'eau à haute pression, puis verrouillez la gâchette.
3. Voir la [Figure 3-2](#). Tirez le raccord rapide vers l'arrière et insérez la buse de détergent noire.
4. Relâchez le raccord rapide pour fixer la buse.
5. Vérifiez que la buse est bien fixée en place.

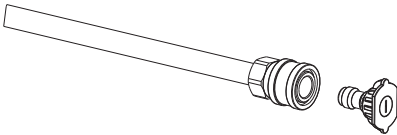

012073

Figure 3-2. Fixation de l'applicateur de détergent

6. Voir la [Figure 3-3](#). Préparez une solution détergente dans la bouteille de détergent de bord adaptée à la tâche à effectuer.

REMARQUE : Assurez-vous que le tuyau d'injection de produit chimique est placé à travers le bouchon du réservoir de produit chimique et qu'il est immergé dans la solution chimique.

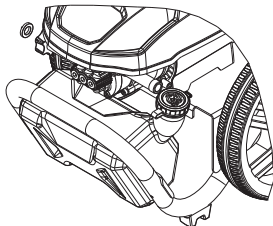

012075

Figure 3-3. Remplissage du réservoir de bord

7. Mettez l'interrupteur en marche.
8. Appliquez le détergent en commençant par la partie inférieure de la surface à nettoyer, puis remontez en effectuant des mouvements longs réguliers qui se chevauchent à chaque passage.

REMARQUE : Voir la [Rinçage](#). Rincez les zones fortement souillées à l'eau avant d'appliquer le détergent.

REMARQUE : Utilisez une brosse pour frotter légèrement les zones fortement souillées après avoir appliqué le détergent.

REMARQUE IMPORTANTE : Rincez le circuit de siphonnage de détergent après chaque utilisation. Contactez le Service client pour toute question.

Rinçage



⚠ AVERTISSEMENT

Risque de chute. L'utilisation de l'appareil crée des zones humides, ce qui augmente les risques de chute. Soyez conscient de la condition de la zone de travail. Une chute pourrait entraîner des blessures graves ou la mort.

(000112)



⚠ AVERTISSEMENT

Risque de chute. N'utilisez pas cet appareil ni aucun de ses composants sur des surfaces élevées. Le non-respect de cette consigne pourrait entraîner une chute, des blessures graves ou la mort.

(000114)

1. Retirez l'applicateur de détergent du pistolet pulvérisateur.
2. Pointez le pistolet pulvérisateur dans une direction ne représentant aucun danger, et appuyez sur la détente pour purger le détergent restant dans le circuit.
3. Installez une buse haute pression.
4. Maintenez le pistolet pulvérisateur à une distance sécurisée de la surface sur laquelle vous comptez intervenir.
5. Le pistolet pulvérisateur peut causer un mouvement de recul lors de l'utilisation d'un jet à haute pression. Pour éviter toute blessure, tenez fermement le pistolet pulvérisateur des deux mains.
6. Effectuez une pulvérisation à haute pression sur une surface restreinte, puis inspectez-la pour repérer d'éventuels dommages. Si aucun dommage n'est visible, continuez le rinçage.
7. Commencez par le haut de la surface à rincer, puis descendez en effectuant les mêmes mouvements que lors du nettoyage.

Nettoyage du tube de siphonnage de détergent

Rincez le tube de siphonnage de détergent après chaque utilisation avant d'éteindre l'appareil.

1. Rincez soigneusement le réservoir de détergent et remplissez-le avec de l'eau propre.
2. Procédez au rinçage pendant 1 à 2 minutes.
3. Retirez l'applicateur de détergent.
4. Mettez l'appareil à l'arrêt.
5. Pointez le pistolet dans une direction sûre, et tirez sur la gâchette pour évacuer l'eau sous haute pression retenue à l'intérieur. Verrouillez la gâchette.

Après chaque utilisation

NE LAISSEZ PAS l'eau à l'intérieur de l'appareil pendant une période prolongée. Des sédiments et des minéraux peuvent s'accumuler sur des pièces de la pompe et la bloquer. Après chaque utilisation, observez la procédure suivante :

1. Mettez l'appareil à l'arrêt.
2. Coupez l'alimentation en eau.
3. Pointez le pistolet de pulvérisation dans une direction ne présentant aucun danger pour évacuer la pression accumulée.
4. Débranchez les tuyaux du pistolet pulvérisateur et de la sortie haute pression de la pompe. Évacuez l'eau des tuyaux, du pistolet et de la lance. Essuyez les composants à l'aide d'un chiffon.
5. Entrez l'appareil dans un lieu propre et sec.

REMARQUE : En cas d'entreposage supérieur à 30 jours, reportez-vous à la section [Entreposage](#).

Section 4 Maintenance et dépannage

Maintenance

Une maintenance régulière permet d'optimiser les performances et de prolonger la durée de vie du moteur/de l'équipement.

La garantie de la laveuse à pression ne couvre pas les articles ayant fait l'objet d'une utilisation abusive ou d'une négligence de la part d'un opérateur. Pour bénéficier pleinement de la garantie, les opérateurs doivent entretenir la laveuse à pression conformément aux instructions du manuel, en respectant notamment les procédures d'entreposage exposées dans la section **Entreposage**.

REMARQUE : Pour toute question relative au remplacement des composants, contactez le Service client de Generac au 1-888-GENERAC (1-888-436-3722).

REMARQUE : Les différents réglages et travaux d'entretien requis doivent être effectués comme indiqué dans la section **Calendrier de maintenance**.

Calendrier de maintenance

REMARQUE : Des conditions difficiles imposent des opérations de maintenance plus fréquentes.

Avant chaque utilisation
Inspection/nettoyage de la crépine d'admission d'eau*
Inspection du tuyau haute pression**
Inspection du tuyau/filtre de siphonnage de détergent
Inspection du pistolet pulvérisateur et de l'ensemble pour repérer d'éventuelles fuites
Nettoyage des débris
Essais à effectuer sur la prise GFCI à l'aide les boutons de Test/Réinitialisation**
Inspection de l'état du cordon électrique**
* Nettoyez en cas d'obstruction. Remplacez en cas de perforation ou de déchirure. ** N'utilisez pas cet appareil s'il est endommagé.

Maintenance préventive

Des saletés ou des débris peuvent provoquer des dysfonctionnements et endommager l'équipement. Nettoyez la laveuse à pression quotidiennement ou avant chaque utilisation. Inspectez toutes les ouvertures d'air de refroidissement de la laveuse à pression.

- Nettoyez les surfaces externes à l'aide d'un chiffon humide.
- N'INSÉREZ AUCUN objet dans les ouvertures de refroidissement.
- Utilisez une brosse à poils doux pour détacher les croûtes de saleté.
- Éliminez les saletés et les débris à l'aide d'un aspirateur.

Inspection et nettoyage de la crépine d'admission

Inspectez la crépine au niveau de l'admission d'eau de la pompe. Nettoyez la crépine si elle est obstruée, et remplacez-la si elle est endommagée.

Inspection du tuyau haute pression

Les tuyaux à haute pression peuvent présenter des fuites en raison de l'usure, de la torsion ou d'une utilisation abusive. Inspectez les tuyaux avant chaque utilisation. Essayez de repérer d'éventuelles traces de coupure, de fuite, d'abrasion, de gonflement, de dommages ou de déplacement des raccords. Le cas échéant, remplacez immédiatement le tuyau.

REMARQUE : NE RÉPAREZ PAS le tuyau à haute pression. Remplacez-le par un tuyau respectant ou dépassant la pression nominale maximale de l'appareil.

Inspection du pistolet pulvérisateur

REMARQUE : Remplacez le pistolet pulvérisateur immédiatement si l'un des essais montre une défaillance.

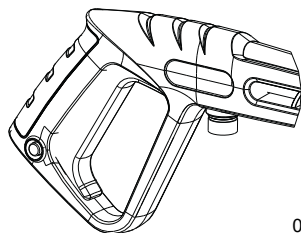

012067

Figure 4-1. Essais à effectuer sur le pistolet pulvérisateur (standard)

- Vérifiez que le tuyau est fermement raccordé au pistolet pulvérisateur.
- Appuyez sur la gâchette et relâchez-la.

REMARQUE : La gâchette doit revenir à sa position d'origine et se verrouiller une fois relâchée.

Entretien des buses



AVERTISSEMENT

Injection de liquide. Cette machine produit des flux de liquide à haute pression qui peuvent percer la peau. L'injection de liquide peut provoquer des blessures graves, voire mortelles.

(000106b)

Une impulsion se ressent en cas de surpression dans la pompe, lorsque vous appuyez sur la gâchette du pistolet pulvérisateur. La surpression dans la pompe est généralement causée par une obstruction de la buse. Nettoyez immédiatement la buse de la manière suivante :

1. Mettez à l'arrêt l'appareil et coupez l'alimentation en eau.

REMARQUE : Maintenez le tuyau à haute pression raccordé à la pompe et au pistolet pulvérisateur lorsque le système est sous pression.

2. Libérez la pression de l'eau du pistolet pulvérisateur.
3. Verrouillez la gâchette.
4. Tirez le raccord rapide vers l'arrière et retirez la buse.
5. Voir la **Figure 4-2**. Utilisez l'outil de nettoyage de la buse fourni pour éliminer les débris.

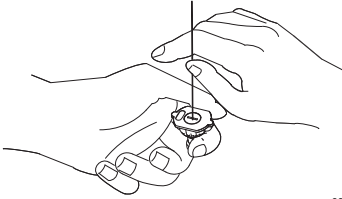

000109

Figure 4-2. Élimination des débris

6. Voir la **Figure 4-3**. Retirez la lance du pistolet pulvérisateur puis rincez à fond.
7. Installez la lance sur le pistolet pulvérisateur.

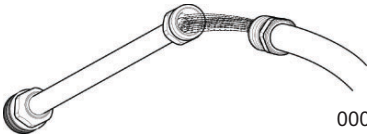

000131

Figure 4-3. Rinçage de la lance par circulation inversée

8. Installez la buse sur la lance.
9. Vérifiez que le tuyau est raccordé à l'arrivée d'eau de la pompe, et que le tuyau à haute pression est raccordé au pistolet pulvérisateur et à la pompe.
10. Ouvrez l'arrivée d'eau.
11. Mettez l'interrupteur en marche.
12. Testez le fonctionnement de la laveuse à pression avec une buse.

Entreposage

Généralités

- Ne placez JAMAIS un couvercle d'entreposage sur la laveuse à pression si elle est chaude. Laissez l'appareil refroidir à température ambiante avant de l'entreposer.
- Recouvrez l'appareil d'un couvercle de protection adapté résistant à l'humidité.
- Entreposez l'appareil dans un lieu propre et sec.

Préparation de la pompe pour l'entreposage

REMARQUE : Si vous n'utilisez pas la laveuse à pression pendant plus de 30 jours, préparez la pompe en vue de son entreposage.

Protégez l'appareil du gel. Le non-respect de cette consigne endommagera la pompe de façon permanente, la rendant inutilisable. Les dommages dus au gel ne sont pas couverts par la garantie.

Pour protéger l'appareil du gel :

1. Mettez l'appareil à l'arrêt.
2. Coupez l'alimentation en eau.
3. Pointez le pistolet de pulvérisation dans une direction ne présentant aucun danger pour évacuer la pression accumulée.
4. Laissez l'appareil refroidir.
5. Débranchez les tuyaux du pistolet pulvérisateur et de la sortie haute pression de la pompe. Évacuez l'eau du tuyau, du pistolet et de la lance. Essayez les composants à l'aide d'un chiffon.
6. Purgez la pompe de tout liquide restant à l'intérieur.
7. Hivernisez la pompe avec de l'antigel pour véhicules de plaisance (antigel sans alcool). Ce produit permet de minimiser les dommages causés par le gel et de lubrifier les pistons et les joints.
8. Entreposez l'appareil dans un lieu propre et sec.

Dépannage

Problème	Cause	Correction
La pompe ne génère aucune pression, une pression erratique, un broutage, des pertes de pression, ou n'achemine qu'un faible volume d'eau.	<ol style="list-style-type: none"> 1. L'arrivée d'eau est obstruée. 2. L'alimentation en eau est inadaptée. 3. Le tuyau d'admission est plié ou fuit. 4. La température de l'alimentation en eau dépasse 37,8 °C (100 °F). 5. Obstruction ou fuite au niveau du tuyau à haute pression. 6. Le pistolet pulvérisateur fuit. 7. La buse est obstruée. 8. Les joints d'eau sont usés. 9. La pompe est défectueuse. 	<ol style="list-style-type: none"> 1. Nettoyez la crépine d'admission. 2. Rectifiez le débit d'eau. 3. Redressez le tuyau d'admission, colmatez la fuite. 4. Réduisez la température de l'alimentation en eau. 5. Nettoyez les sources d'obstruction ou remplacez le tuyau. 6. Remplacez le pistolet pulvérisateur. 7. Nettoyez la buse. 8. Contactez le Service client. 9. Contactez le Service client.
Le détergent ne se mélange pas dans le pulvérisateur.	<ol style="list-style-type: none"> 1. L'applicateur de détergent est obstrué ou fissuré. 2. Une buse haute pression est installée. 	<ol style="list-style-type: none"> 1. Nettoyez ou remplacez l'applicateur. 2. Retirez la buse haute pression.
L'appareil commence à fumer.	<ol style="list-style-type: none"> 1. Moteur en surchauffe, en surcharge ou endommagé. 	<ol style="list-style-type: none"> 1. Éteignez l'appareil et coupez l'alimentation électrique. Contactez le Service client.
L'appareil ne démarre pas.	<ol style="list-style-type: none"> 1. L'appareil n'est pas branché sur l'alimentation secteur ou est mal branché. 2. La rallonge est trop longue ou le fil trop petit. 3. La tension d'alimentation principale est trop faible. 4. Le disjoncteur de fuite à la terre (GFCI) est déclenché. 	<ol style="list-style-type: none"> 1. Vérifiez l'alimentation électrique, la prise et le fusible. 2. Retirez la rallonge. 3. Vérifiez que la tension d'alimentation est suffisante. 4. Réinitialisez le disjoncteur de fuite à la terre (GFCI).
Le moteur s'arrête en cours de fonctionnement.	<ol style="list-style-type: none"> 1. La rallonge est trop longue ou le fil trop petit. 2. Appareil en surchauffe. 	<ol style="list-style-type: none"> 1. Retirez la rallonge. 2. Éteignez l'appareil et laissez-le refroidir.
La pompe n'atteint pas la pression requise.	<ol style="list-style-type: none"> 1. Le filtre d'arrivée d'eau est obstrué. 2. La pompe aspire de l'air par les raccords des tuyaux. 3. La buse est usée. 4. La pompe est défectueuse. 	<ol style="list-style-type: none"> 1. Nettoyez le filtre d'arrivée d'eau. 2. Confirmez que les connexions et la bague de verrouillage sont bien serrées. 3. Remplacez la buse. 4. Contactez le Service client.

Remarques

Réf. A0001299447 Rév. A 02/03/2021
©2021 Generac Power Systems, Inc.
Tous droits réservés.

Les spécifications sont sujettes à modification sans
préavis. Aucune forme de reproduction n'est
autorisée sans le consentement écrit préalable de
Generac Power Systems Inc.

GENERAC[®]



Generac Power Systems, Inc.
S45 W29290 Hwy. 59
Waukesha, WI 53189
1-888-GENERAC (1-888-436-3722)
www.generac.com