

For FAQs and more information, please visit:
anker.com/support



@anker_official
@anker_jp



@Anker Deutschland
@Anker Japan
@Anker



@AnkerOfficial
@Anker_JP

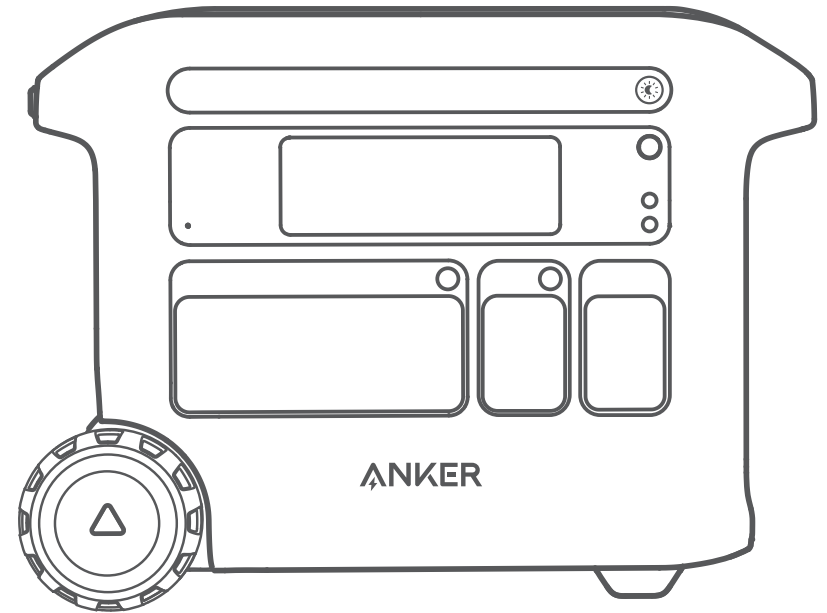

Anker 767 Portable Power Station
(GaNPrime PowerHouse 2048Wh)

USER MANUAL

English	01-10
What's in the Box	01
Overview	01
Recharging Your Power Station	02
Powering Your Devices	03
Uninterruptible Power Supply (UPS)	04
Connect with an Expansion Battery	04
The Anker App for Smart Control	04
Light	05
LCD Screen Guide	05
FAQ	06
Specifications	07
Attention	07
Important Safety Instructions	07
Disclaimer	09
Customer Service	09
Anker Portable Power Station Warranty Policy	09

日本語	11-18
パッケージ内容	11
外観	11
本製品の充電	12
機器への給電	13
UPS (無停電電源装置) 機能の利用	14
拡張バッテリーとの接続	14
Anker アプリによる操作	14
ライト	15
液晶画面ガイド	15
よくある質問	16
製品の仕様	17
注意	17
安全にご使用いただくために	17
カスタマーサポート	18

What's in the Box

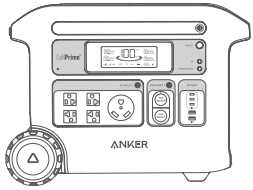

Anker 767 Portable Power Station

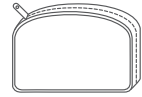

Accessories Bag

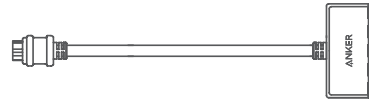

Solar Charging Cable



AC Charging Cable



Car Charging Cable



User Manual

Overview

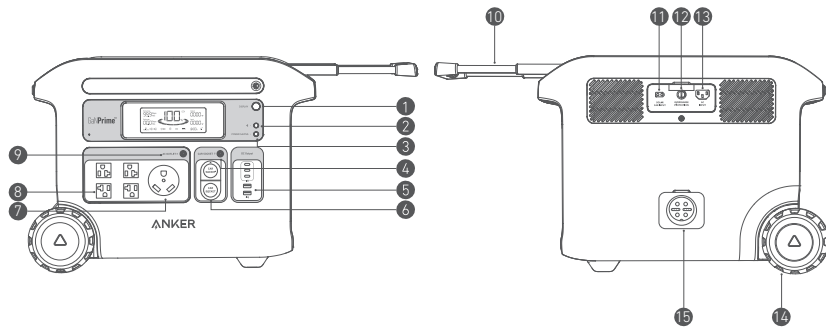

1 Display Button	9 AC Outlet Button
2 IoT Button	10 Retractable Handle (Press the button on the retractable handle and pull to extend)
3 Power Saving Button	11 Solar Input and Car Input
4 Car Socket Button	12 Overcharge Protection
5 USB Ports	13 AC Input Port
6 Car Sockets	14 Wheel(s)
7 TT-30R AC Output Port	15 Expansion Battery Port
8 NEMA-20R AC Output Ports	

Recharging Your Power Station

AC recharging (1440W Max)

Recharge your power station by connecting to a wall outlet with the AC charging cable.

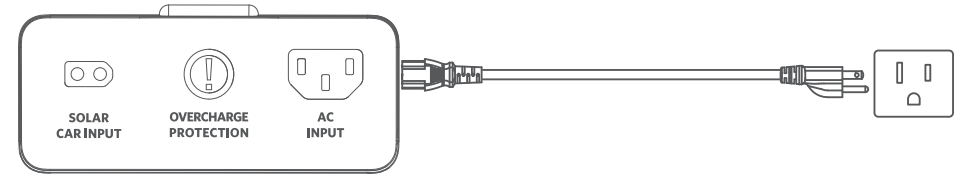

Solar Panel Recharging (1000W Max)

Recharge your power station with a maximum solar input of 1000W by connecting up to five Anker 531 Solar Panel (200W) as shown in the figure with a solar charging cable.

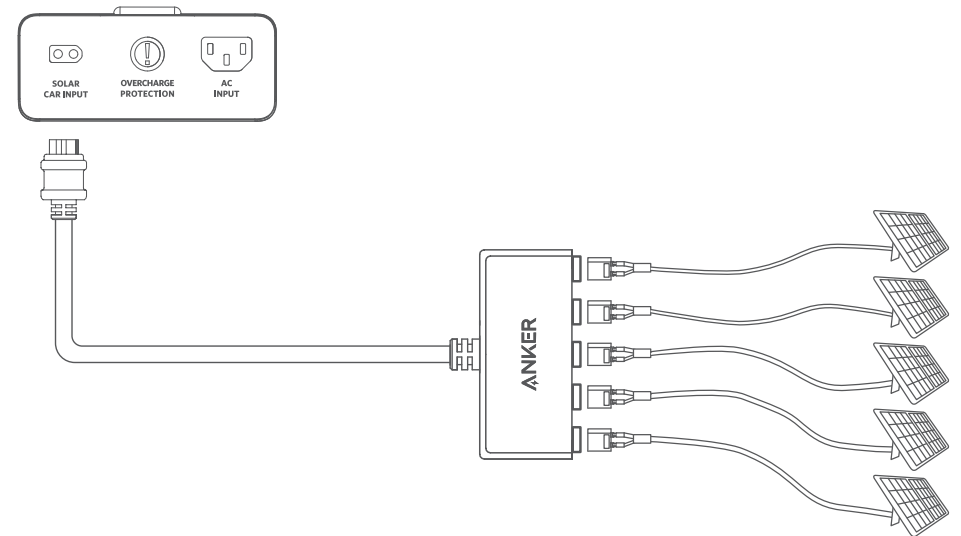

Car Recharging

Recharge your power station by connecting to a car's output port with the car charging cable.

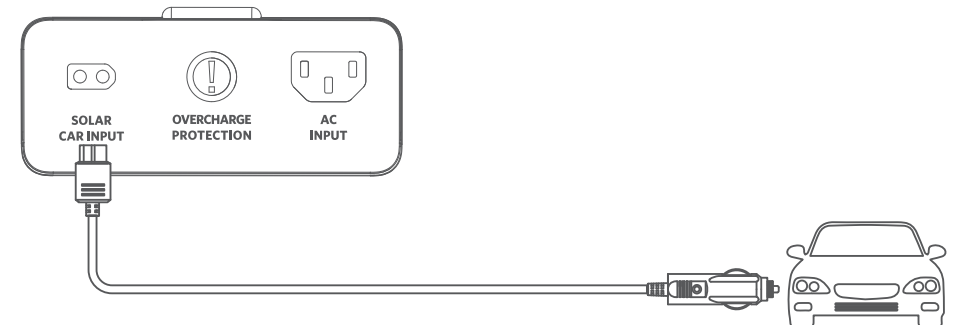

 When your portable power station only has 1% battery remaining, the "Remaining Battery" indicator will flicker to remind you to recharge.

Powering Your Devices

Power Saving Mode

Turning on the Power Saving mode prevents wasting energy as it automatically turns off the power station once all your devices are fully charged.

Turning off the Power Saving mode will enable stable charging over an extended period, such as for time-lapse photography or when using a CPAP machine overnight.

The AC outlets can intelligently identify whether a plug is inserted. This helps prevent power wastage by automatically turning off the power station if no plug is detected for more than 15 minutes, whether the Power Saving mode is turned on or off.

AC Charging

Press the AC outlet button and connect your devices to the AC output ports.

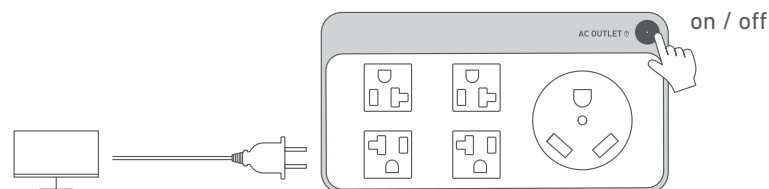

Press the AC outlet button and charge your RV via the TT-30R AC output ports. Please note that the max output of the AC outlet is 2400W, so do not power devices that are higher than 2400W.



USB Charging

Connect your devices to the USB ports.

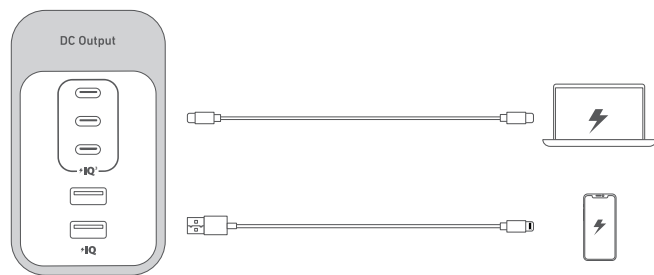

Car Socket Charging

Turn on the car socket and connect your devices to start charging.

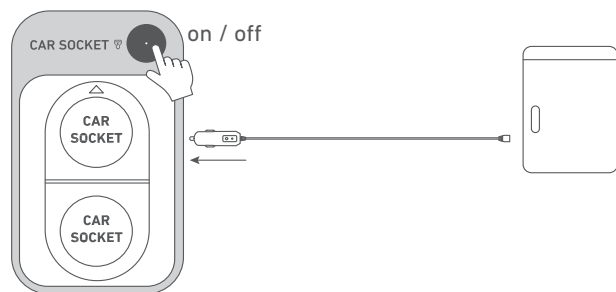

Uninterruptible Power Supply (UPS)

To use the UPS feature, connect your power station to a wall outlet with the AC charging cable, then press the AC outlet button and connect your devices via the AC output ports.

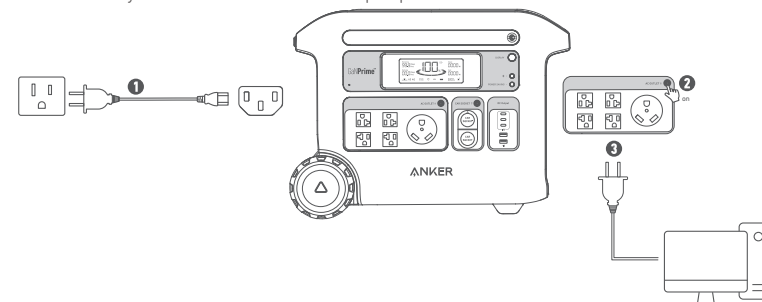

Connect with an Expansion Battery

Your power station can be connected with an expansion battery to double the capacity to 4096Wh. Please refer to the user manual of Anker 760 Portable Power Station Expansion Battery (2048Wh) for detailed instructions.

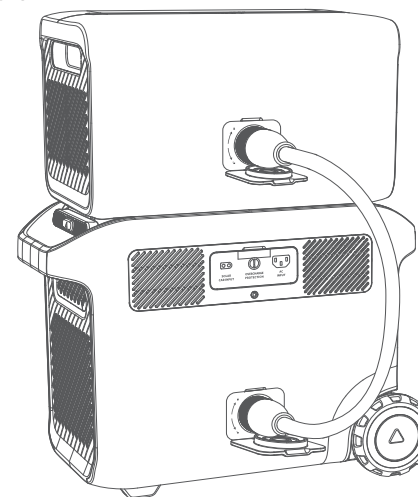

The Anker App for Smart Control

You can remotely control your power station using the Anker App. Please download the app and its user manual by scanning this QR code.

Connect the device to a network before using the app for the first time. After connecting successfully, you can connect your devices off-grid.



Light

Ambient light

Press the button once to turn on the ambient light, and press again up to 2 times to switch between brightness levels.

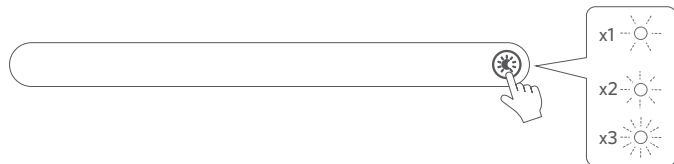

SOS Mode

Press and hold the button for 2 seconds to turn on SOS mode.



LCD Screen Guide

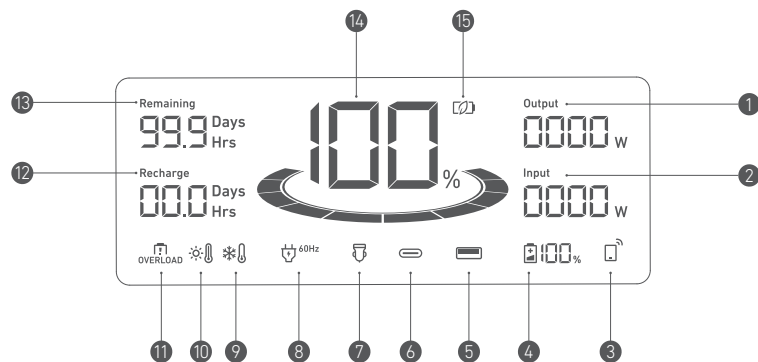

- 1 Current Output Power
- 2 Current Input Power
- 3 IoT
Press the IoT button for 2 seconds and connect your devices through the app when this icon appears on the screen.
- 4 Remaining Battery for Expansion Battery
When the expansion battery is connected successfully, this icon appears on the screen.
- 5 USB-A Output Port
- 6 USB-C Output Port
- 7 Car Charging
- 8 AC Charge and Voltage Frequency
- 9 Low-Temperature Alert
When this icon shows, stop using the power station until the icon disappears.
- 10 High-Temperature Alert
When this icon shows, stop using the power station and let it cool down until the icon disappears.
- 11 Overload Warning
This icon appears when a port is overloaded. The port will be turned off to avoid any damage. Please remove the device causing overload.
- 12 Estimated Time to Fully Recharge
- 13 Estimated Time for Battery to Deplete
- 14 Remaining Battery for Power Station
- 15 Power Saving Mode

FAQ

Q1: What is the max power output of the AC output ports?

The AC output ports can deliver a maximum of 2400W to connected devices.

Q2: Can Anker 767 Portable Power Station power a CPAP machine?

Yes, but make sure to turn off the Power Saving mode first.

Q3: What should I do when using a solar charger to charge Anker 767 Portable Power Station?

The solar input supports an 11-60V solar charger with an XT-60 connector. If you use an 11-32V solar charger, the current supports 10A max. When you use a 32-60V solar charger, the current supports 20A max. We recommend using Anker 531 Solar Panel (200W) to get the best compatibility.

Q4: Can the USB-C ports be used to charge Anker 767 Portable Power Station (input only) or are they output only?

The USB-C ports support output only.

Q5: What should I do when AC recharging fails?

If AC recharging does not work, check to see if the overload protection switch is switched on. If it is on, press down to reset and then continue recharging.

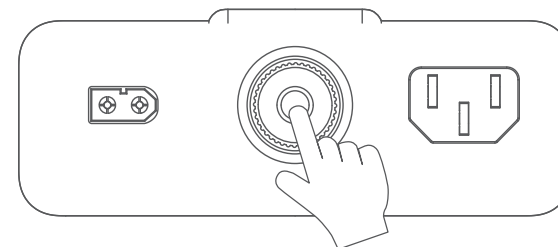

Q6: How do I reset Anker 767 Portable Power Station?

If your power station isn't working correctly, insert a paper clip or pin into the reset hole for 1 second for a factory reset. If the power station still doesn't work, please contact support@anker.com.

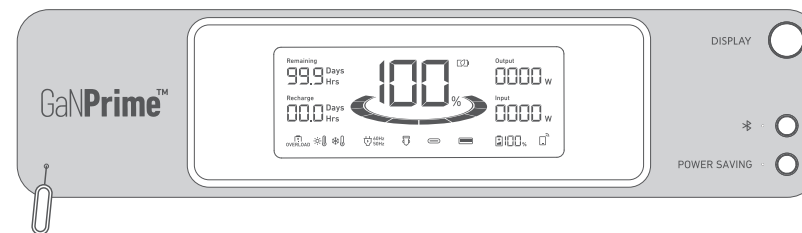

Q7: Why is the power station not working after it hasn't been used for a long time?

If the power station is stored at a low capacity for a long time, lithium batteries will self-consume power which may lead to a quick discharge. This often leads to poor conductivity and a reduced battery lifespan that causes the battery not to work.

Q8: How should I store and maintain the power station?

When storing your portable power station, please make sure that you:

- 1) Turn off all the outputs.
- 2) Store the power station in a dry and cool environment.
- 3) Check the remaining battery capacity each week. If the battery level is below 30%, fully charge the power station. Don't forget to charge it to 100% once every 3 months.

Specifications

Cell Capacity	2048 Wh
AC Input Voltage	120V~ 12A Max, 60Hz
AC Input Power (Charging)	1440W Max
AC Input Power (Bypass Mode)	1440W Max
Solar Panel Input	11-32V $\overline{\text{---}}$ 10A; 32V-60V $\overline{\text{---}}$ 20A (1000W Max)
Car Charger Output	12V $\overline{\text{---}}$ 10A
AC Output	120V~ 20A, 60Hz, 2400W Max
USB-A Output	5V $\overline{\text{---}}$ 2.4A (2.4A Max Per Port)
USB-C Output (100W)	5V $\overline{\text{---}}$ 3A/9V $\overline{\text{---}}$ 3A/15V $\overline{\text{---}}$ 3A/20V $\overline{\text{---}}$ 3A/20V $\overline{\text{---}}$ 5A (100W Max Per Port)
UPS	20ms
Discharging Temperature	-4°F-104°F / -20°C-40°C
Charging Temperature	32°F-104°F / 0°C-40°C
Size	20.7 × 15.5 × 9.8 in / 52.5 × 39.5 × 25.0 cm
Net Weight	67.2 lb / 30.5 kg

Attention



Not permitted on aircraft.

IMPORTANT SAFETY INSTRUCTIONS

WARNING - When using this product, basic precautions should always be followed, including the following:

- Read all the instructions before using the product.
- To reduce the risk of injury, close supervision is necessary when the product is used near children.
- Do not put fingers or hands into the product.
- Do not expose the product to rain or snow.
- Use of an attachment not recommended or sold by the product manufacturer may result in a risk of fire, electric shock, or injury.
- To reduce the risk of damage to the electric plug and cord, pull the plug rather than the cord when disconnecting the product.
- Do not use the product in excess of its output rating. Overload outputs above rating may result in a risk of fire or injury.
- Do not use the product or attachment that is damaged or modified. Damaged or modified batteries may exhibit unpredictable behavior resulting in fire, explosion, or risk of injury.
- Do not operate the product with a damaged cord, plug, or output cable.
- Do not disassemble the product. Take it to a qualified service person when service or repair is required. Incorrect reassembly may result in a risk of fire or electric shock.
- Do not expose the product to fire or high temperatures. Exposure to fire or temperatures above 130°C may cause explosions.
- To reduce the risk of electric shock, unplug the power pack from the outlet before attempting any instructed servicing.
- Have servicing performed by a qualified repair person using only identical replacement parts. This will ensure that the safety of the product is maintained.

- When charging a device, the product may feel warm. This is a normal operating condition and should not be a cause for concern.
- When charging the internal battery, work in a well-ventilated area and do not restrict ventilation in any way.
- Do not clean the product with harmful chemicals or detergents.
- Misuse, dropping, or excessive force may cause product damage.
- When disposing of secondary cells or batteries, keep cells or batteries of different electrochemical systems separate from each other.
- Do not use or store the power station in direct sunlight for a long period, such as in a car, cargo bed, or any other place where it will be exposed to high temperatures. Doing so may cause the product to malfunction, deteriorate, or generate heat.

CAUTION: Risk of explosion if the battery is replaced by an incorrect type.

- Disposal of a battery into a fire or hot oven, or mechanically crushing or cutting off a battery, can result in an explosion.
- Leaving a battery in an extremely high-temperature environment can result in an explosion or leakage of flammable liquid or gas.
- A battery subjected to extremely low air pressure may cause an explosion or leakage of flammable liquid or gas.
- Unplug the AC power cable to disconnect from the line voltage.

WARNING: GROUNDING INSTRUCTIONS

This product must be grounded. In the event of a malfunction or breakdown, grounding provides a path of least resistance for electrical current to reduce the risk of electric shock. This product is equipped with a cord with an equipment grounding conductor and a grounding plug. The plug must be plugged into an outlet that is properly installed and grounded in accordance with all local codes and ordinances.

WARNING – Improper connection of the equipment grounding conductor may result in an electric shock. Check with a qualified electrician if you are in doubt as to whether the product is properly grounded. Do not modify the plug provided with the product. If it does not fit the outlet, have a proper outlet installed by a qualified electrician.

Storage and Maintenance Instructions

1. Store the product between 32°F-104°F (0°C-40°C). Avoid exposing the product to rain or using the product in a humid environment.
2. To preserve the battery lifespan, charge to 100% after using. If you plan to store your power station, recharge to 100% every 3 months.
3. Keep the product on a flat surface when using, charging, and storing.

Bluetooth: The Bluetooth® word mark and logos are registered trademarks owned by the Bluetooth SIG, Inc. and any use of such marks by Anker Innovations Limited (or Anker Technology Co., Limited) is under license. Other trademarks and trade names are those of their respective owners.

FCC Statement

This device complies with Part 15 of the FCC Rules. Operation is subject to the following two conditions: (1) This device may not cause harmful interference, and (2) this device must accept any interference received, including interference that may cause undesired operation.

Warning: Changes or modifications not expressly approved by the party responsible for compliance could void the user's authority to operate the equipment.

Note: This equipment has been tested and found to comply with the limits for a Class B digital device, pursuant to Part 15 of the FCC Rules. These limits are designed to provide reasonable protection against harmful interference in a residential installation.

This equipment generates, uses, and can radiate radio frequency energy and, if not installed and used in accordance with the instructions, may cause harmful interference to radio communications. However, there is no guarantee that interference will not occur in a particular installation. If this equipment does cause harmful interference to radio or television reception, which can be determined by turning the equipment off and on, the user is encouraged to try to correct the interference by one or more of the following measures:

- (1) Reorient or relocate the receiving antenna.
- (2) Increase the separation between the equipment and receiver.
- (3) Connect the equipment into an outlet on a circuit different from that to which the receiver is connected.
- (4) Consult the dealer or an experienced radio / TV technician for help.

The following importer is the responsible party.

Company Name: Fantasia Trading LLC

Address: 5350 Ontario Mills Pkwy, Suite 100, Ontario, CA 91764

Telephone: +1-800-988-7973

RF Exposure Compliance Statement

This equipment complies with the FCC/IC radiation exposure limits set forth for an uncontrolled environment. This equipment should be installed and operated with a minimum distance of 20 cm between the radiator and your body.

Cet équipement est conforme aux limites d'exposition aux radiations FCC/IC établies pour un environnement non contrôlé. Cet équipement doit être installé et utilisé avec une distance minimale de 20 cm entre le radiateur et votre corps.

IC Statement

This device complies with Innovation, Science and Economic Development Canada's licence-exempt RSS(s). Operation is subject to the following two conditions: (1) This device may not cause interference, and (2) This device must accept any interference, including interference that may cause undesired operation of the device. Le présent appareil est conforme aux CNR d'Industrie Canada applicables aux appareils radio exempts de licence. L'exploitation est autorisée aux deux conditions suivantes : (1) l'appareil ne doit pas produire de brouillage, et (2) l'utilisateur de l'appareil doit accepter tout brouillage radioélectrique subi, même si le brouillage est susceptible d'en compromettre le fonctionnement.

This digital apparatus complies with CAN ICES-003(B)/NMB-003(B).

Declaration of Conformity

Hereby, Anker Innovations Limited declares that the product type A1780 is in compliance with Directives 2014/53/EU & 2011/65/EU. The full text of the EU declaration of conformity is available at the following internet address: <https://www.anker.com>

GB Declaration of Conformity

Hereby, Anker Innovations Limited declares that the product type A1780 is in compliance with Radio Equipment Regulations 2017 & The Restriction of the Use of Certain Hazardous Substances in Electrical and Electronic Equipment Regulations 2012. The full text of the GB declaration of conformity is available at the following internet address: <https://www.anker.com>.

Anker Innovations Limited | Room 1318-19, Hollywood Plaza, 610 Nathan Road, Mongkok, Kowloon, HongKong
The following importer is the responsible party (contract for EU and UK matters)

Anker Innovations Deutschland GmbH | Georg-Muuche-Strasse 3, 80807 Munich, Germany

Anker Technology (UK) Limited,

GNR8, 49 Clarendon Road, Watford, Hertfordshire, WD17 1HP, United Kingdom

- Products that are disassembled.
- Products that are cleaned with harmful chemicals or detergents.
- Non-quality related issues (after 30 days of purchase).
- Products purchased from unauthorized resellers.
- Products without sufficient proof of purchase.
- Products that have been refunded.
- Products with an expired warranty.
- Lost, stolen, or free products.
- Damage from outside sources.
- Repairs through 3rd parties.
- Damage from misuse of products (including, but not limited to falls, use of the product in excess of its output rating, exposure of the product to rain or snow, extremely low air pressure, extreme temperatures).
- Purchases from illegitimate resources.
- Batteries that are damaged when not used for a long time or not properly maintained according to the user manual.

Anker is Not Liable For:

- Loss of data incurred from the use of Anker products.
- Returning personal items sent to Anker.

When returning items with a prepaid shipping label provided by Anker, Anker takes responsibility for any damage or loss incurred in transit. When returning items for non-quality issues, the buyer assumes responsibility for any damage or loss incurred in transit. Anker does not provide refunds for items damaged in transit due to non-quality related warranty claims.

Refund and Warranty Claims

We offer a 30-day money-back guarantee for any reason as well as warranty claims for quality-related issues. For more details please refer to www.anker.com/anker-portable-power-station-warranty-policy

For warranty claims, you can send an email to:

US/CA/UK/DE/JP market: support@anker.com

MEA market: support.mea@anker.com

CN market: CEC-CN@anker.com

Or you can call us at:

US/CA: +1 (800)988 7973	UK: +44(0)1604 936 200
DE: +49(0)69 9579 7960	JP: +81 03 4455 7823
UAE: +971 8000 320 817	KSA: +966 8008 500 030
Kuwait: +965 2206 9086	Egypt: +20 8000 000 826
AU: +61 3 8331 4800	TR: +90(850)460 1414
RU: +8(800)511 8623	CN: +86 400 0550 036
KR: +82 0216 7070 98	IN: +91 1800 3138 831
Middle East & Africa: +971 4242 8633	

Valid Proof of Purchase

Please refer to: <https://us.anker.com/policies/refund-policy>

Shipping Costs Must Be Covered by the Buyer in the Following Situations

Please refer to: <https://us.anker.com/policies/refund-policy>

This page is attached to the Anker warranty page, and Anker reserves the right of final interpretation of the content.

Customer Service



5-Year Limited Warranty* Lifetime Technical Support

support@anker.com
support.mea@anker.com (For Middle East and Africa Only)

(US/CA)
+1 (800)988 7973

*Please note that your rights under applicable law governing the sale of consumer goods remain unaffected by the warranties given in this Limited Warranty.

Anker Portable Power Station Warranty Policy

All Anker portable power stations purchased on AnkerDirect and Anker authorized resellers come with a limited warranty ("warranty") as set out below. By using an Anker portable power station, you are agreeing to be bound by the terms of the Anker limited warranty.

We provide a 5-year limited warranty for purchases made on AnkerDirect and Anker authorized resellers. The warranty period starts from the date of purchase.

Anker's limited warranty is restricted to the country of purchase. The limited warranty is void on items taken outside the country they were originally bought in or shipped to directly from an authorized online purchase.

Exclusions and Limitations

Not covered under warranty:

- Products that are damaged or modified.
- Products operated with a damaged cord, plug, or output cable.

パッケージ内容

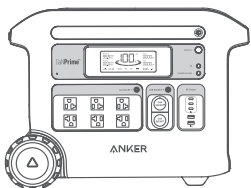

Anker 767 Portable Power Station
(GaNPrime PowerHouse 2048Wh)

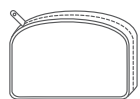

アクセサリ収納バッグ

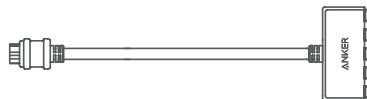

ソーラー充電ケーブル

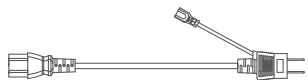

AC 充電ケーブル



シガーソケット充電ケーブル



取扱説明書

外観

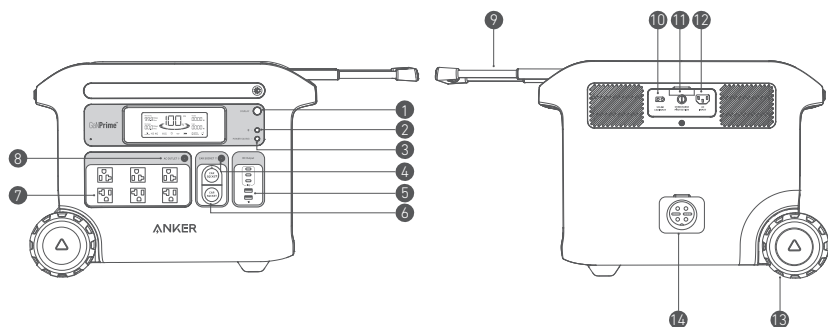

① 液晶画面ボタン	⑧ AC 出力ボタン
② IoT ボタン	⑨ 伸縮ハンドル (ボタンを押して引き出し)
③ 省電力ボタン	⑩ ソーラー入力およびシガーソケット入力
④ シガーソケット出力ボタン	⑪ 過負荷保護ボタン
⑤ USB ポート	⑫ AC 入力ポート
⑥ シガーソケット出力ポート	⑬ キャスター
⑦ AC 出力ポート	⑭ 拡張バッテリーポート

本製品の充電

コンセントからの充電 (最大 1200W)

AC 充電ケーブルをコンセントに差し込み、本製品と接続します。

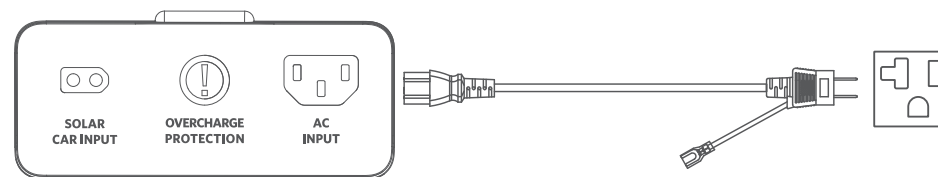

ソーラーパネルからの充電 (最大 1000W)

ソーラー充電ケーブルを、最大 5 枚の Anker 531 Solar Panel (200W) に接続し、最大 1000W で本製品を充電します。

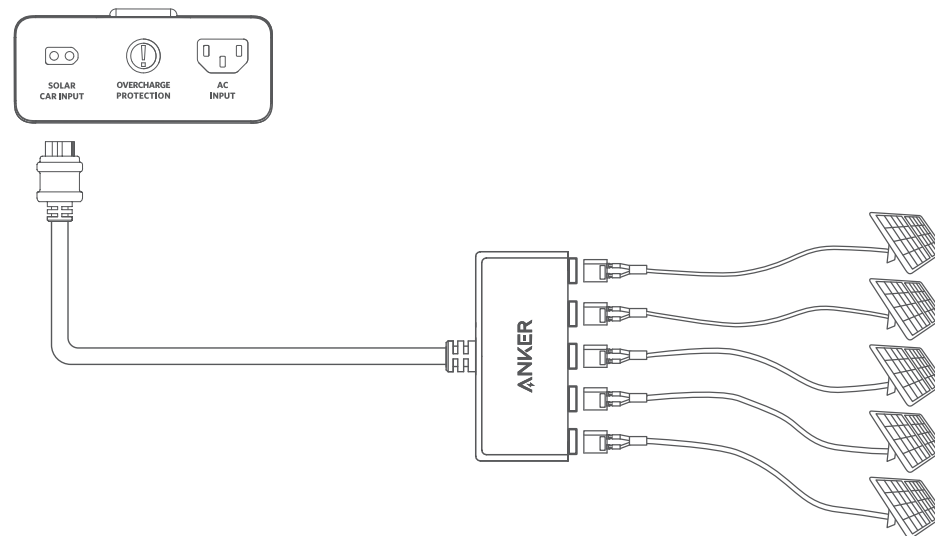

シガーソケットからの充電

シガーソケット充電ケーブルを車のシガーソケットに差し込み、本製品と接続します。

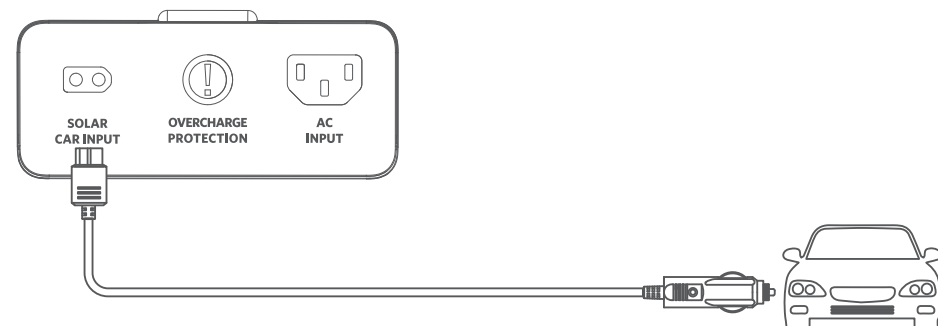

💡 本製品のバッテリー残量が 1% 以下になると、液晶画面のバッテリー残量表示が点滅し、充電が必要であることを知らせます。

機器への給電

省電力モード

省電力モードをオンにすると、機器を満充電した後に充電が自動で停止し、無負荷時消費電力によるバッテリー消費を防ぐことができます。また、出力ボタンをオフにし忘れた場合も同様に自動で出力を停止します。

一方で、省電力モードをオフにすると、タイムラプス動画の撮影時など、低出力で長時間にわたり機器を使用する際に安定的に充電することができます。

AC 出力ポートはプラグが差し込まれているかどうかを自動で識別し、省電力モードのオン / オフにかかわらず 15 分以上プラグが検出されない場合に、AC 出力ポートを自動的にオフにします。これにより、電力の浪費を防ぐことができます。

AC 出力ポートからの給電

AC 出力ボタンを押して、機器を AC 出力ポートに接続します。

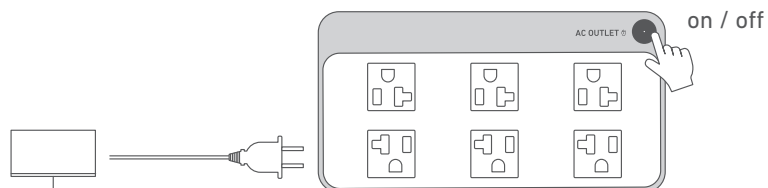

USB ポートからの給電

機器を USB ポートに接続します。

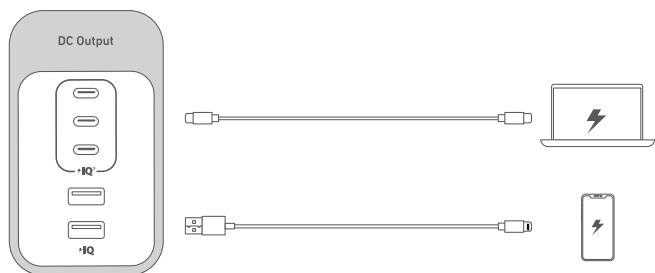

シガーソケットからの給電

シガーソケット出力ボタンを押して、機器をシガーソケットに接続します。

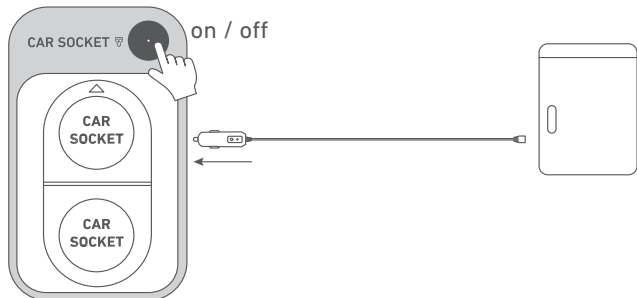

UPS (無停電電源装置) 機能の利用

本製品とコンセントを AC 充電ケーブルで接続後に、AC 出力ボタンを押し、AC 出力ポートに機器を接続します。

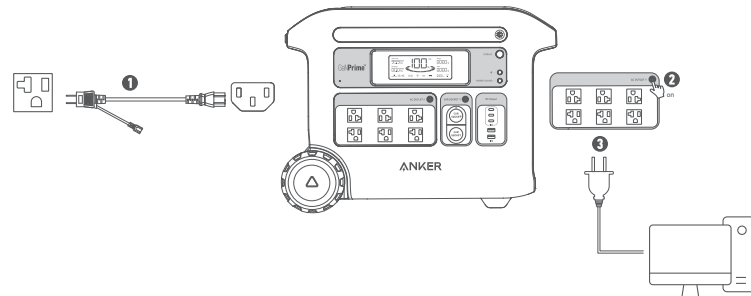

拡張バッテリーとの接続

本製品に拡張バッテリーを接続して、容量を 2 倍の 4096Wh にすることができます。詳細な手順については、Anker 760 Portable Power Station Expansion Battery (2048Wh) の取扱説明書を参照してください。

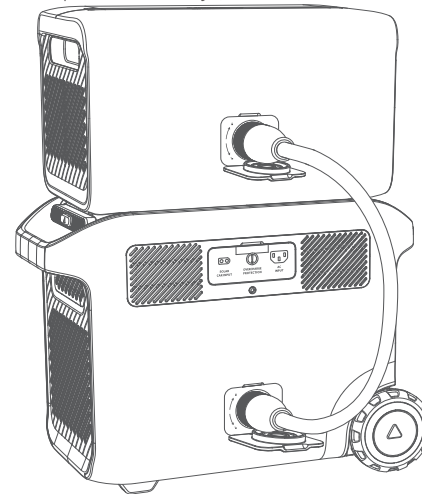

Anker アプリによる操作

Anker アプリを使用して、本製品を遠隔操作することができます。Anker アプリの使用方法については、以下 QR コードから Anker Japan 公式サイトをご確認ください。



ライト

アンビエントライト

アンビエントライトボタンを1回押すと、アンビエントライトがオンになります。オンになった状態でさらにボタンを押すことで、明るさを調整できます。

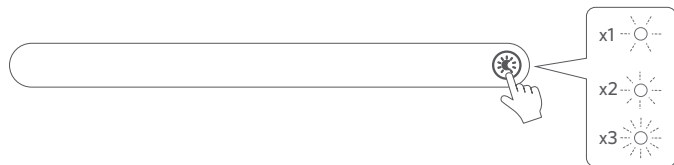

SOS モード

アンビエントライトボタンを2秒間長押しすると、SOSモードがオンになります。

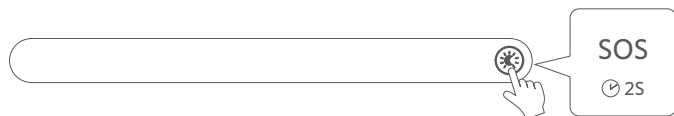

液晶画面ガイド

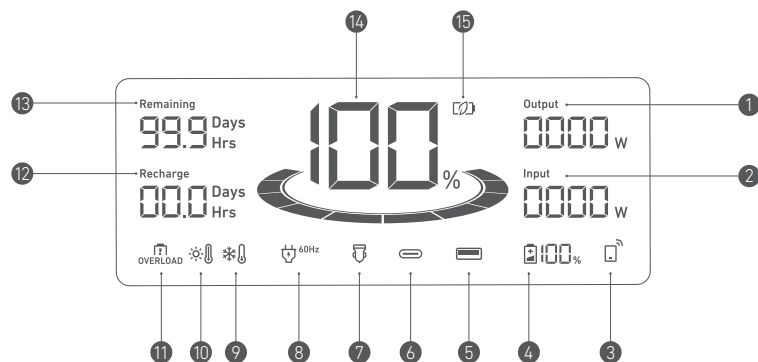

- 出力電力
- 入力電力
- IoT
IoT ボタンを2秒間長押ししてこのアイコンが画面に表示されたら、アプリに機器を接続します。
- 拡張バッテリーのバッテリー残量
拡張バッテリーが正常に接続されると、このアイコンが画面に表示されます。
- USB-A 出力ポート
- USB-C 出力ポート
- シガーソケットからの給電
- AC 出力と電源周波数
AC 出力ボタンを2秒間長押しして、周波数を切り替えます。
- 低温注意
このアイコンが表示された場合、アイコンが消えるまで本製品の使用を停止してください。
- 高温注意
このアイコンが表示された場合、アイコンが消えるまで本製品の使用を停止してください。
- 過負荷警告
このアイコンは、いずれかのポートが過負荷になると表示されます。損傷を避けるため、当該ポートの出力はオフになります。過負荷の原因となっている機器を取り外してください。
- 本製品への充電が完了するまでの時間
- 本製品から機器へ給電可能な残り時間
- 本製品のバッテリー残量
- 省電力モード

よくある質問

Q1: AC 出力ポートの最大出力はどのくらいでしょうか？

単ポート最大出力、合計最大出力ともに 2000W です。

Q2: どのようなソーラーパネルで本製品を充電できますか？

XT-60 メスコネクタを備えた 11 ~ 60V のソーラー充電器であれば、いずれもご使用いただけます。11 ~ 32V のソーラー充電器を使用する場合は、最大 10A まで、32 ~ 60V のソーラー充電器を使用する場合は、最大 20A まで対応します。Anker 製の最大出力 200W 対応のソーラーパネルを使用することをお勧めします。

Q3: USB-C ポートは本製品の充電にも使用できますか？ もしくは、給電にしか使用できませんか？

USB-C ポートは機器への給電にのみ対応しています。

Q4: AC 出力ポートから充電ができない場合はどうすればよいですか？

AC 出力ポートから充電ができない場合は、過負荷保護ボタンがオンになっていないかご確認をお願いします。オンになっている場合はボタンを押してリセットすると、給電が再開します。

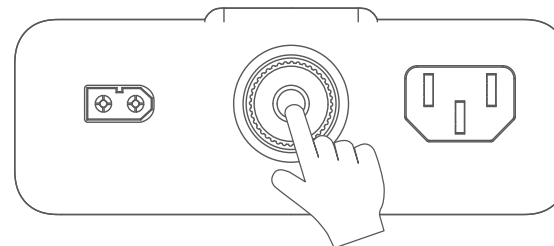

Q5: 本製品をリセットするにはどうすればよいですか？

本製品が正常に機能しない場合は、クリップなど先端が細いものをリセットホールに1秒間差し込んでください。その後も正常に動作しない場合は、大変お手数ですがカスタマーサポート (support@anker.com) までお問い合わせください。

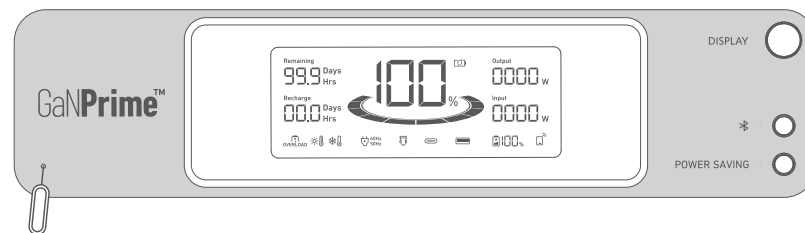

Q6: 長期間使用せずにいたら動作しなくなっていました。なぜでしょうか？

バッテリー残量が少ない状態で長期間使用されずにいると、内蔵のリチウムイオンバッテリーの自然放電が進み過放電に至る場合があります。その結果、伝導性の悪化とバッテリーの劣化が進み本製品を使用できなくなることがあります。

Q7: どのように保管、メンテナンスすればよいですか？

本製品を保管する際は、以下のことをお守りください。

- すべての出力をオフにしていること。
- 乾燥した涼しい環境に保管すること。
- 定期的にバッテリー残量を確認し、30% 以下になっている場合は 100% まで充電すること。少なくとも3ヶ月に一度は 100% まで充電すること。

製品の仕様

バッテリー容量	2048 Wh
AC 入力電力	最大 100V~ 12A、50Hz/60Hz
AC 入力電力 (本製品の充電)	最大 1200W
AC 入力電力 (パススルー)	最大 1200W
ソーラーパネル入力	11-32V ≡ 10A; 32V-60V ≡ 20A (最大 1000W)
シガーソケット出力	12V ≡ 10A
AC 出力	100V~ 20A、50Hz/60Hz、最大 2000W
USB-A 出力	5V ≡ 2.4A (各ポート最大 2.4A)
USB-C 出力	5V ≡ 3A/9V ≡ 3A/15V ≡ 3A/20V ≡ 3A/20V ≡ 5A (各ポート最大 100W)
UPS (切替時間)	20ms (ミリ秒)
動作温度 (機器への給電時)	-20°C ~ 40°C
動作温度 (本製品の充電時)	0°C ~ 40°C
サイズ	約 52.5x 39.5x 25cm
重さ (本体のみ)	約 30.5kg

注意



航空機に持ち込むことはできません。

安全にご使用いただくために

警告 - 本製品の使用時には、以下の事項を含む基本的な注意事項を必ず守ってください。

- ・事故を防ぐため、お子様の手の届かないところでご使用ください。
- ・製品のポートに指や手など身体の一部および異物を入れないでください。
- ・本製品を雨や雪にさらさないでください。
- ・製造元により販売または推奨されていない電源や充電器などを使用した場合、火災や怪我につながる恐れがあります。
- ・電源プラグやコードの損傷を防ぐため、電源プラグをコンセントから抜くときは、コードではなくプラグを持って抜いてください。
- ・本製品の定格出力を超える定格消費電力の製品には利用しないでください。火災や怪我につながる恐れがあります。
- ・破損または改造した製品は使用しないでください。予期しない動作により、火災や爆発、怪我につながる恐れがあります。
- ・コードやプラグ、ケーブルが破損した状態で本製品を利用しないでください。
- ・本製品を分解しないでください。不具合が発生した場合は、カスタマーサポートまでご連絡ください。分解中または分解後に誤って組み立てる際に火災や怪我につながる恐れがあります。
- ・火気や高温にさらさないでください。本製品は、130°C を超える高温にさらされると爆発を引き起こす恐れがあります。

- ・本製品が破損している場合、使用を中止しカスタマーサポートにお問い合わせください。本製品の分解・改造などはしないでください。
- ・お使いの機器を充電する際、本体が温くなる場合がありますが、異常ではありません。
- ・本製品を充電する際は、風通しの良い場所で行ってください。
- ・お手入れの際に、危険性のある化学製品や洗剤などを使用しないでください。
- ・誤使用、落下などの過度な衝撃は製品の故障につながる恐れがあります。
- ・本製品を一般ゴミとして廃棄しないでください。ゴミ集積場やゴミ収集車内での感電・発熱・発火・火災の原因となります。廃棄する際は、アンカー・ジャパンのカスタマーサポートまでご連絡ください。
- ・炎天下の車内、トランク、荷台や直射日光下など高温になる場所で使用、保管しないでください。本製品の故障・劣化の原因、および発熱の原因となります。
- ・データサーバや医療機器など、非常時に不具合が起こると人命 / 財産に重大な危険を及ぼしうる用途のご使用はお控えください。

保管およびお手入れ方法

1. 本製品は 0°C ~ 40°C で保管してください。本製品を雨にさらしたり、湿気の多い環境で使用したりしないでください。
2. 本製品をご使用后、バッテリー残量が少ない状態で放置または保管しないでください。100% まで充電した後に保管してください。
3. 3 ヶ月に一度を目安に定期的にバッテリー残量を確認し、100% まで充電した状態で保管してください。
4. 機器への充電中や本体充電中、保管中は本製品を平らな場所に置いてください。

免責事項

- ・UPS (無停電電源装置) 機能は、パソコンなどの OA 機器に使用することを前提に設計されています。
- ・人命に直接関わる医療機器や人身事故につながる恐れのある機器 (航空機、船舶、鉄道、エレベータなどの運転・制御に直接関わる機器、自動車、船舶などの常時振動が加わる機器) など、極めて高い信頼性や安全性が要求される状況や機器では使用しないでください。
- ・本製品は危険度の高い活動には使用できません。本製品は、フェイルセーフ性能を必要とする危険な環境での使用、または本製品の故障が直接的に死亡、人身事故、重度の物理的・物的損害をもたらす可能性のある状況での使用、あるいは医療・生命維持装置の動作や安全に影響を与えるような状況での使用 (総称して「高リスク活動」) 向けに設計・意図されたものではありません。
- ・Anker は、高リスク活動に対する本製品の適合性保証の一切 (明示的又は黙示的であるかを問わない) をここに明示的に否認します。そのような使用は不適切であり、本製品の誤用とみなします。

カスタマーサポート



最大 5 年保証 (通常 18 ヶ月、Anker Japan 公式サイト会員登録で 5 年に延長)

テクニカルサポート

support@anker.com

03 4455 7823

