

CRAFTSMAN®

Instruction Manual

Inverter Generator

MODEL _____

SERIAL _____

DATE PURCHASED _____

CMXGIAC2500



IF YOU HAVE QUESTIONS OR COMMENTS, CONTACT US.

1-888-331-4569

WWW.CRAFTSMAN.COM

TABLE OF CONTENTS

INTRODUCTION AND SAFETY	1
Introduction	1
Safety Rules	1
Safety Symbols and Meanings	1
Carbon Monoxide Hazards and Meanings	1
Electrical Hazards	2
Exhaust and Location Hazards	2
Fire Hazards	2
Service/General Hazards	2
Standards Index	3
Accessories	3
Register Online	3

GENERAL INFORMATION AND SETUP	4
Know Your Generator	4
Emissions	5
Outlets	6
Start Dial (OFF/RUN/CHOKE)	6
USB Outlets	6
Generator Status Lights	6
Circuit Breakers	6
Remove Contents from Carton	6
Add Engine Oil	7
Fuel	7

OPERATION	9
Operation and Use Questions	9
Before Starting Engine	9
Prepare Generator for Use	9
Grounding the Generator When In Use	9
Know Generator Limits	9
Transporting/Tipping of the Unit	10
Starting Pull Start Engines	10
Starting Hot Engines	11
Low Oil Level Shutdown System	11
Charging a 12 VDC Battery	11
Parallel Operation	11

MAINTENANCE AND TROUBLESHOOTING	12
Maintenance	12
Maintenance Schedule	12
Preventive Maintenance	12
Engine Maintenance	12
Storage	15
Troubleshooting	16

INTRODUCTION AND SAFETY

Introduction

Thank you for purchasing a CRAFTSMAN product. This unit has been designed to provide high-performance, efficient operation, and years of use when maintained correctly.



WARNING: Consult Manual. Read and understand manual completely before using product. Failure to completely understand manual and product could result in death or serious injury. (000100a)

If any section of the manual is not understood, contact your nearest Service Center, or contact CRAFTSMAN at 1-888-331-4569, or WWW.CRAFTSMAN.COM with any questions or concerns.

The owner is responsible for proper maintenance and safe use of the equipment. Before operating, servicing, or storing this generator:

- Study all warnings in this manual and on the product carefully.
- Become familiar with this manual and the unit before use.
- See Assembly section of the manual for instructions on final assembly procedures. Follow the instructions completely.

Save these instructions for future reference. ALWAYS supply this manual to any individual that will use this product.

The information in this manual is accurate based on products produced at the time of publication. The manufacturer reserves the right to make technical updates, corrections, and product revisions at any time without notice.

Safety Rules

The manufacturer cannot anticipate every possible circumstance that might involve a hazard. The warnings in this manual, and on tags and decals affixed to the unit are, therefore, not all inclusive. If using a procedure, work method or operating technique that the manufacturer does not specifically recommend, verify that it is safe for others, and does not render the equipment unsafe.

Throughout this publication, and on tags and decals affixed to the generator, DANGER, WARNING, CAUTION, and NOTE blocks are used to alert personnel to special instructions about a particular operation that may be hazardous if performed incorrectly or carelessly. Observe them carefully.

These safety warnings cannot eliminate the hazards that they indicate. Common sense and strict compliance with the special instructions while performing the action or service are essential to preventing accidents.

Safety Symbols and Meanings



DANGER: Indicates a hazardous situation which, if not avoided, will result in death or serious injury.



WARNING: Indicates a hazardous situation which, if not avoided, could result in death or serious injury.



CAUTION: Indicates a hazardous situation which, if not avoided, could result in minor or moderate injury.

NOTE: Notes contain additional information important to a procedure and will be found within the regular text of this manual.

Carbon Monoxide Hazards and Meanings

⚠ DANGER	
Using a generator indoors CAN KILL YOU IN MINUTES. Generator exhaust contains carbon monoxide. This is a poison you cannot see or smell.	
 NEVER use inside a home or garage, EVEN IF doors and windows are open.	 Only use OUTSIDE and far away from windows, doors, and vents.



DANGER: Asphyxiation. Running engines produce carbon monoxide, a colorless, odorless, poisonous gas. Carbon monoxide, if not avoided, will result in death or serious injury. (000103)



DANGER: Asphyxiation. The exhaust system must be properly maintained. Do not alter or modify the exhaust system as to render it unsafe or make it noncompliant with local codes and/or standards. Failure to do so will result in death or serious injury. (000179b)



WARNING: Asphyxiation. Always use a battery operated carbon monoxide alarm indoors and installed according to the manufacturer's instructions. Failure to do so could result in death or serious injury. (000178a)

- If you start to feel sick, dizzy, or weak after the generator has been running, move to fresh air **IMMEDIATELY**. See a doctor, as you could have carbon monoxide poisoning.

Electrical Hazards

- ⚠ DANGER: Electrocutation.** Contact with bare wires, terminals, and connections while generator is running will result in death or serious injury. (000144)
- ⚠ DANGER: Electrocutation.** Water contact with a power source, if not avoided, will result in death or serious injury. (000104)
- ⚠ DANGER: Electrocutation.** In the event of electrical accident, immediately shut power OFF. Use non-conductive implements to free victim from live conductor. Apply first aid and get medical help. Failure to do so will result in death or serious injury. (000145)
- ⚠ DANGER: Electrocutation.** Turn utility and emergency power supplies to OFF before connecting power source and load lines. Failure to do so will result in death or serious injury. (000116)
- ⚠ WARNING: Equipment and property damage.** Do not alter construction of, installation, or block ventilation for generator. Failure to do so could result in unsafe operation or damage to the generator. (000146)
- The National Electric Code (NEC) requires the frame and external electrically conductive parts of the generator be correctly connected to an approved earth ground. Local electrical codes may also require correct grounding of the generator. Consult with a local electrician for grounding requirements in the area.
- Use a ground fault circuit interrupter in any damp or highly conductive area (such as metal decking or steel work).
- Once generator has been started outside, connect electrical loads to extension cord(s) inside.

Exhaust and Location Hazards

- ⚠ DANGER: Asphyxiation.** Running engines produce carbon monoxide, a colorless, odorless, poisonous gas. Carbon monoxide, if not avoided, will result in death or serious injury. (000103)
- ⚠ DANGER: Asphyxiation.** The exhaust system must be properly maintained. Do not alter or modify the exhaust system as to render it unsafe or make it noncompliant with local codes and/or standards. Failure to do so will result in death or serious injury. (000179b)
- ⚠ WARNING: Equipment and property damage.** Do not alter construction of, installation, or block ventilation for generator. Failure to do so could result in unsafe operation or damage to the generator. (000146)
- ⚠ WARNING: Asphyxiation.** Always use a battery operated carbon monoxide alarm indoors and installed according to the manufacturer's instructions. Failure to do so could result in death or serious injury. (000178a)
- If you start to feel sick, dizzy, or weak after the generator has been running, move to fresh air IMMEDIATELY. See a doctor, as you could have carbon monoxide poisoning.
- NEVER run a generator indoors or in a partly enclosed area such as garages.

- ONLY use outdoors and far away from windows, doors, vents, crawl spaces and in an area where adequate ventilation is available and will not accumulate deadly exhaust gas.
- Using a fan or opening a door will not provide sufficient ventilation.
- Point muffler exhaust away from people and occupied buildings.

Fire Hazards

- ⚠ DANGER: Explosion and Fire.** Fuel and vapors are extremely flammable and explosive. Add fuel in a well ventilated area. Keep fire and spark away. Failure to do so will result in death or serious injury. (000105)
- ⚠ DANGER: Explosion and Fire.** Do not overfill fuel tank. Fill to 1/2 inch from top of tank to allow for fuel expansion. Overfilling may cause fuel to spill onto engine causing fire or explosion which will result in death or serious injury. (000166b)
- ⚠ WARNING: Personal injury.** Do not insert any object through the air cooling slots. Generator can start at any time and could result in death, serious injury, and unit damage. (000142a)
- ⚠ WARNING: Fire risk.** Fuel and vapors are extremely flammable. Do not operate indoors. Doing so could result in death, serious injury, or property or equipment damage. (000281)
- ⚠ WARNING: Explosion and fire risk.** Do not smoke near unit. Keep fire and spark away. Failure to do so could result in death, serious injury, or property or equipment damage. (000282)
- ⚠ WARNING: Explosion and Fire.** Do not smoke while refueling unit. Failure to do so could result in death, serious injury, or property or equipment damage. (000284a)
- Allow at least 5 ft (1.5 m) of clearance on all sides of the generator when operating to prevent overheating and fire.
- Do not operate the generator if connected electrical devices overheat, if electrical output is lost, if engine or generator sparks, or if flames or smoke are observed while unit is running.
- Keep a fire extinguisher near the generator at all times.

Service/General Hazards

- ⚠ WARNING: Equipment and property damage.** Do not operate unit on uneven surfaces, or areas of excessive moisture, dirt, dust or corrosive vapors. Doing so could result in death, serious injury, property and equipment damage. (000250)
- ⚠ WARNING: Moving parts.** Keep clothing, hair, and appendages away from moving parts. Failure to do so could result in death or serious injury. (000111)
- ⚠ WARNING: Hot surfaces.** When operating machine, do not touch hot surfaces. Keep machine away from combustibles during use. Hot surfaces could result in severe burns or fire. (000108)

⚠ WARNING: Personal injury. Do not insert any object through the air cooling slots. Generator can start at any time and could result in death, serious injury, and unit damage. (000142a)

⚠ WARNING: Injury and equipment damage. Do not use generator as a step. Doing so could result in falling, damaged parts, unsafe equipment operation and could result in death or serious injury. (000216)

⚠ WARNING: Equipment damage. Do not attempt to start or operate a unit in need of repair or scheduled maintenance. Doing so could result in death, serious injury, or equipment failure or damage. (000291)

⚠ WARNING: Equipment and property damage. Do not alter construction of, or installation of primary fuel tank. Doing so could result in death or serious injury, unsafe operation or generator damage. (000208)

⚠ WARNING: Risk of injury. Do not operate or service this machine if not fully alert. Fatigue can impair the ability to service this equipment and could result in death or serious injury. (000215)

- For safety reasons, it is recommended that the maintenance of this equipment be performed by a Service Center. Inspect the generator regularly, and contact the nearest Service Center for parts needing repair or replacement.

Standards Index

1. National Fire Protection Association (NFPA) 70: The NATIONAL ELECTRIC CODE (NEC) available from www.nfpa.org
2. National Fire Protection Association (NFPA) 5000: BUILDING CONSTRUCTION AND SAFETY CODE available from www.nfpa.org
3. International Building Code available from www.iccsafe.org
4. Agricultural Wiring Handbook available from www.nerc.org, Rural Electricity Resource Council P.O. Box 309 Wilmington, OH 45177-0309
5. ASAE EP-364.2 Installation and Maintenance of Farm Standby Electric Power available from www.asabe.org, American Society of Agricultural & Biological Engineers 2950 Niles Road, St. Joseph, MI 49085
6. CSA C22.2 100-14 Electric motors and generators for installation and use, in accordance with the Rules of the Canadian Electrical Code
7. ANSI/PGMA G300 Safety and Performance of Portable Generators. Portable Generator Manufacturer's Association, www.pgmaonline.com

This list is not all inclusive. Check with the Authority Having Jurisdiction (AHJ) for any local codes or standards which may be applicable to your jurisdiction.

Accessories

⚠ WARNING: Personal injury. Use of accessories not offered by CRAFTSMAN could be hazardous and result in death, serious injury, and unit damage. (000589)

Recommended accessories for use with this machine are available at extra cost from a local dealer or service center. For assistance, call 1-888-331-4569.

Register Online

WARRANTY SERVICE: Registering the product will help obtain warranty service if there is a problem with the product.

CONFIRMATION OF OWNERSHIP: In case of an insurance loss, such as fire, flood or theft, the registration of ownership will serve as proof of purchase.

FOR YOUR SAFETY: Registering the product will allow us to contact you in the unlikely event a safety notification is required under the Federal Consumer Safety Act.

GENERAL INFORMATION AND SETUP

Fig. A

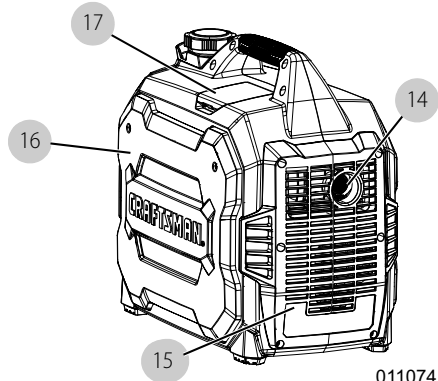
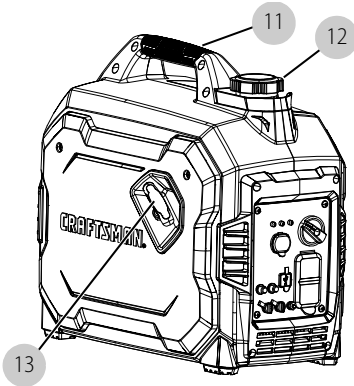

011074

See **Fig. A** and **Fig. B**.

Generator Components

- 1 Start Dial (OFF/RUN/CHOKE)
- 2 2-2.1A, 5VDC USB Ports
- 3 120V, 20A Duplex Outlet
- 4 Grounding Location
- 5 Parallel Ports
- 6 Circuit Breakers
- 7 DC Outlet (battery charger)
- 8 Low Oil LED (Orange)
- 9 Overload LED (Red)
- 10 AC Power LED (Green)
- 11 Carrying Handle
- 12 Fuel Cap
- 13 Recoil Starter
- 14 Spark Arrestor
- 15 Muffler Cover
- 16 Service Door
- 17 Spark Plug Cover

Fig. B

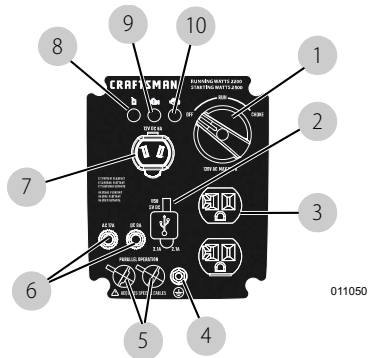

011050

Know Your Generator



WARNING: Consult Manual. Read and understand manual completely before using product. Failure to completely understand manual and product could result in death or serious injury. (000100a)

Replacement instruction manuals are available at WWW.CRAFTSMAN.COM.

FREE WARNING LABEL REPLACEMENT: If any warning labels become illegible or are missing, call 1-888-331-4569 for a free replacement.

Emissions

The United States Environmental Protection Agency (US EPA) (and California Air Resources Board (CARB), for engines/equipment certified to California standards) requires that this engine/equipment complies with exhaust and evaporative emissions standards. Locate the emissions compliance decal on the engine to determine applicable standards. For emissions warranty information, please reference the included emissions warranty. It is important to follow the maintenance specifications in the manual to ensure that the engine complies with the applicable emissions standards for the duration of the product's life.

Product Specifications

Generator Specifications	CMXGIAC2500
Rated power	2200 W**
Surge power	2500 W
Rated AC voltage	120V
Rated AC load at 120V	18.3 amps**
Rated frequency	60 Hz
Dimensions L x W x H (in/cm)	20.4 x 11.9 x 17.9 / 51.8 x 30.2 x 45.5
Weight (dry)	49.6 lb (22.5 kg)
** Operating temperature range: 8 °F (-13 °C) to 104 °F (40 °C). When operated above 77 °F (25 °C), there may be a decrease in power.	
** Maximum wattage and current are subject to, and limited by, such factors as fuel BTU content, ambient temperature, altitude, engine condition, etc.. Maximum power decreases about 3.5% for each 1,000 ft (304.8 m) above sea level, and will also decrease about 1% for each 10 °F (6 °C) above 60 °F (16 °C) ambient temperature.	
Engine Specifications	CMXGIAC2500
Engine type	Single Cylinder, 4-stroke
Displacement	98 cc
Spark plug part number	OK95530157
Spark plug type	E6TC / E6RTC / BP6HS or equivalent
Spark plug gap (in/mm)	0.024-0.028 (0.6-0.7)
Fuel capacity / type	1 U.S. gallon (3.8 L) / Unleaded
Oil type	See Add Engine Oil
Oil capacity	0.36 qt. (0.35 L)
Run time at 25% load	8.5 Hours
Run time at 50% load	4.5 Hours
* Go to WWW.CRAFTSMAN.COM or call 1-888-331-4569 for replacement parts.	

Outlets

120 VAC, Duplex Outlet

See **Fig. C**. The 120 volt outlet is overload protected by the 18 amp push button circuit breaker. Each outlet will power 120 volt AC, single-phase, 60 Hz electrical loads requiring up to 2200 Watts (2.2 kW).

Fig. C

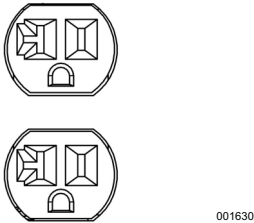

Start Dial (OFF/RUN/CHOKE)

This controls the ON/OFF functions, choke, and fuel valve operation (**Fig. D**).

- The **OFF** position ① stops the engine and shuts off fuel flow.
- The **RUN** position ② is for normal operation and to gradually reduce the use of the choke.
- The **CHOKE** position ③ switches the fuel valve on to start the engine.

NOTE: The **CHOKE** is not required to start a warm engine.

Fig. D

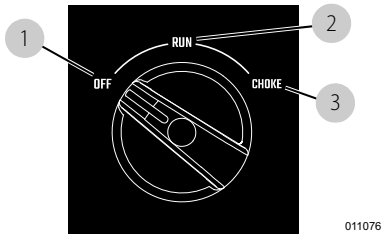

USB Outlets

The 2–2.1 amp, 5 VDC USB outlets allow charging of compatible electronic devices.

Generator Status Lights

See **Fig. E**.

- **Overload LED (red):** Indicates system overload ②. During motor starting it is normal for the overload LED to illuminate for a few seconds. If LED stays illuminated and the ready LED turns off, the engine will continue to run without output power. Remove all applied loads and determine if attached devices exceed recommended output power. Check for faulty or shorted connections. To restore electrical output, turn dial OFF to

reset. Start engine. If condition was corrected, the red LED will not illuminate and electrical output will be restored. Loads can be applied once the green LED illuminates. If the red LED returns, contact the nearest Service Center.

- **Low Oil Level LED (orange):** Illuminates when oil level is below safe operating level. Engine shuts down ①.
- **Power LED (green):** Indicates output from generator ③ (unless there is a low oil or overload condition).

Fig. E

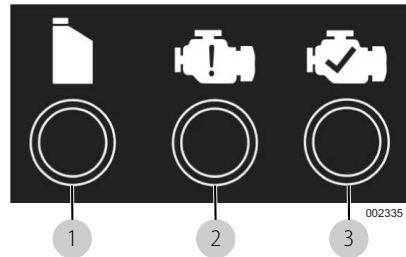

Circuit Breakers

The AC outlets are protected by an AC circuit breaker. The DC outlets are protected by a DC circuit breaker. If the generator is overloaded or an external short circuit occurs, the circuit breaker will trip. If this occurs, disconnect all electrical loads to determine the cause of the problem before using the generator again. Reduce the load if the circuit breaker is tripped.

NOTE: Continuous tripping of the circuit breaker may cause damage to generator or equipment.

Push the button of the protector to reset the circuit breaker.

Remove Contents from Carton

1. Open carton completely by cutting each corner from top to bottom.
2. Remove and verify carton contents prior to assembly. Carton contents should contain the following:

Accessories

Item	Qty.
Inverter generator	1
Instruction manual	1
Engine oil	1
Oil funnel	1
DC charging cable	1
Tool kit	1
Product registration card	3
Service warranty	1
Emissions warranty	1

- Call Customer Service at 1-888-331-4569 with the unit model and serial number for any missing carton contents.
- Record model, serial number, and date of purchase on front cover of this manual.

Add Engine Oil

⚠ CAUTION: Engine damage. Verify proper type and quantity of engine oil prior to starting the engine. Failure to do so could result in engine damage. (000135)

NOTE: The generator is shipped without oil in the engine. Add oil slowly and verify oil level often during filling process to prevent overfilling.

See **Fig. F**, **Fig. G**, and **Fig. H**. Proceed as follows to add engine oil:

- Place generator on a level surface.
- Remove screws and side cover.

Fig. F

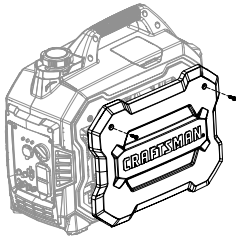

011046

- Verify oil fill area is clean.
- Remove oil fill cap/oil dipstick and wipe oil dipstick clean.

Fig. G

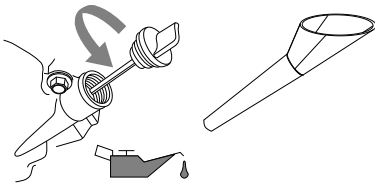

002404

- Insert funnel into oil fill opening. Add recommended engine oil as necessary. Climate determines required engine oil viscosity. See chart to select correct viscosity.

NOTE: Use petroleum based oil (supplied) for engine break-in before using synthetic oil.

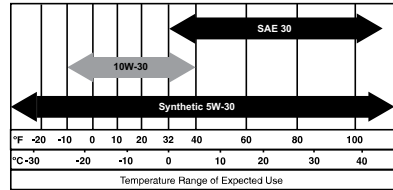

011228

- Remove funnel and insert oil dipstick into oil filler neck. Do not screw in.

Fig. H

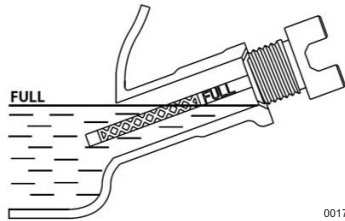

001792

- Remove oil dipstick and verify oil level is within safe operating range.

NOTE: Verify oil level often during filling process to prevent overfilling.

- Install oil fill cap/dipstick and hand-tighten.
- Install side cover and screws.

Fuel

⚠ DANGER: Explosion and Fire. Fuel and vapors are extremely flammable and explosive. Add fuel in a well ventilated area. Keep fire and spark away. Failure to do so will result in death or serious injury. (000105)

⚠ DANGER: Explosion and Fire. Do not fill fuel tank past full line. Allow for fuel expansion. Overfilling may cause fuel to spill onto engine causing fire or explosion, which will result in death or serious injury. (000214)

See **Fig. I**.

Fuel requirements are as follows:

- Clean, fresh, unleaded gasoline.
- Minimum rating of 87 octane/87 AKI (91 RON).
- Up to 10% ethanol (gasohol) is acceptable (where available; non-ethanol fuel is recommended).
- DO NOT use E85.
- DO NOT use a gas oil mix.
- DO NOT modify engine to run on alternate fuels. Stabilize fuel prior to storage.

- Verify unit is OFF and cooled entirely prior to fueling.
- Place unit on level ground in a well ventilated area.
- Clean area around fuel cap.
- Turn fuel cap slowly to remove.
- Slowly add recommended fuel. Do not overfill.

NOTE: Fill to red insert inside filler neck.

6. Install fuel cap.

Fig.1

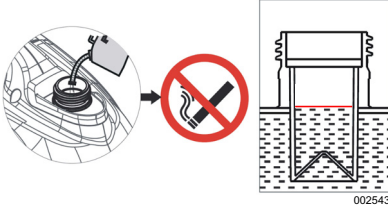

NOTE: Allow spilled fuel to evaporate before starting unit.

IMPORTANT NOTE: It is important to prevent gum deposits from forming in fuel system parts such as the carburetor, fuel hose or tank during storage. Alcohol-blended fuels (called gasohol, ethanol or methanol) can attract moisture, which leads to separation and formation of acids during storage. Acidic gas can damage the fuel system of an engine while in storage. To avoid engine problems, the fuel system should be emptied before storage of 30 days or longer. See the [Storage](#) section. Never use engine or carburetor cleaner products in the fuel tank as permanent damage may occur.

OPERATION

Operation and Use Questions

Call Customer Service at 1-888-331-4569 with questions or concerns about equipment operation and maintenance.

Before Starting Engine

1. Verify engine oil level is correct.
2. Verify fuel level is correct.
3. Verify unit is secure on level ground, with correct clearance and is in a well ventilated area.

Prepare Generator for Use

- ⚠ DANGER: Asphyxiation. Running engines produce carbon monoxide, a colorless, odorless, poisonous gas. Carbon monoxide, if not avoided, will result in death or serious injury. (000103)**
- ⚠ DANGER: Asphyxiation. The exhaust system must be properly maintained. Do not alter or modify the exhaust system as to render it unsafe or make it noncompliant with local codes and/or standards. Failure to do so will result in death or serious injury. (000179b)**
- ⚠ WARNING: Risk of fire. Do not use generator without spark arrester installed. Failure to do so could result in death or serious injury. (000118a)**
- ⚠ WARNING: Asphyxiation. Always use a battery operated carbon monoxide alarm indoors and installed according to the manufacturer's instructions. Failure to do so could result in death or serious injury. (000178a)**
- ⚠ WARNING: Risk of Fire. Hot surfaces could ignite combustibles, resulting in fire. Fire could result in death or serious injury. (000110)**
- ⚠ WARNING: Hot surfaces. When operating machine, do not touch hot surfaces. Keep machine away from combustibles during use. Hot surfaces could result in severe burns or fire. (000108)**
- ⚠ CAUTION: Equipment and property damage. Disconnect electrical loads prior to starting or stopping unit. Failure to do so could result in equipment and property damage. (000136)**

Grounding the Generator When In Use

The generator is equipped with an equipment ground connecting the generator frame and the ground terminals on the AC output outlets (see NEC 250.34 **A**). This allows the generator to be used as a portable without grounding the frame of the generator as specified in NEC 250.34 (**Fig. J**).

- Neutral Floating

Fig. J

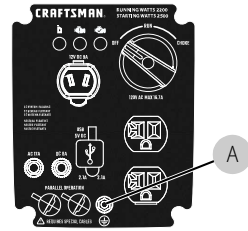

011050

The generator (stator winding) is isolated from the frame and from the AC outlet ground pin. Electrical devices that require a grounded outlet pin connection will not function if the outlet ground pin is not functional.

Know Generator Limits

Overloading a generator can result in damage to the generator and connected electrical devices. Observe the following to prevent overload:

- Add up the total wattage of all electrical devices to be connected at one time. This total should NOT be greater than the generator's wattage capacity.
 - The rated wattage of lights can be taken from light bulbs. The rated wattage of tools, appliances, and motors can be found on a data label or decal affixed to the device.
 - If the appliance, tool, or motor does not give wattage, multiply volts times ampere rating to determine watts (volts x amps = watts).
 - Some electric motors, such as induction types, require about three times more watts of power for starting than for running. This surge of power lasts only a few seconds when starting such motors. Make sure to allow for high starting wattage when selecting electrical devices to connect to the generator:
1. Calculate wattage needed to start the largest motor.
 2. Add the running watts of all other connected loads to that figure.

Wattage Reference Guide is provided to assist in determining how many items the generator can operate at one time.

NOTE: All figures are approximate. See data label on appliance for wattage requirements.

Wattage Reference Guide

Device	Running Watts
*Air Conditioner (12,000 Btu)	1700
*Air Conditioner (24,000 Btu)	3800
*Air Conditioner (40,000 Btu)	6000
Battery Charger (20 Amp)	500
Belt Sander (3")	1000
Chain Saw	1200
Circular Saw (7-1/4")	1250 to 1400
*Clothes Dryer (Electric)	5750
*Clothes Dryer (Gas)	700
*Clothes Washer	1150
Coffee Maker	1750
*Compressor (1 HP)	2000
*Compressor (3/4 HP)	1800
*Compressor (1/2 HP)	1400
Curling Iron	700
*Dehumidifier	650
Disc Sander (9")	1200
Edge Trimmer	500
Electric Blanket	400
Electric Nail Gun	1200
Electric Range (per element)	1500
Electric Skillet	1250
*Freezer	700
*Furnace Fan (3/5 HP)	875
*Garage Door Opener	500 to 750
Hair Dryer	1200
Hand Drill	250 to 1100
Hedge Trimmer	450
Impact Wrench	500
Iron	1200
*Jet Pump	800
Lawn Mower	1200
Light Bulb	100
Microwave Oven	700 to 1000
*Milk Cooler	1100
Oil Burner on Furnace	300
Oil Fired Space Heater (140,000 Btu)	400
Oil Fired Space Heater (85,000 Btu)	225
Oil Fired Space Heater (30,000 Btu)	150
*Paint Sprayer, Airless (1/3 HP)	600
Paint Sprayer, Airless (hand-held)	150
Radio	50 to 200

*Refrigerator	700
Slow Cooker	200
*Submersible Pump (1-1/2 HP)	2800
*Submersible Pump (1 HP)	2000
*Submersible Pump (1/2 HP)	1500
*Sump Pump	800 to 1050
*Table Saw (10")	1750 to 2000
Television	200 to 500
Toaster	1000 to 1650
Weed Trimmer	500
* Allow 3 times the listed Watts for starting these devices.	

Transporting/Tipping of the Unit

Do not store or transport the unit at an angle greater than 15 degrees.

Starting Pull Start Engines

⚠ WARNING: Recoil hazard. Recoil could retract unexpectedly. Kickback could result in death or serious injury. (000183)

⚠ CAUTION: Equipment and property damage. Disconnect electrical loads prior to starting or stopping unit. Failure to do so could result in equipment and property damage. (000136)

See [Fig. K](#) and [Fig. L](#).

1. Rotate Start Dial to CHOKE ①.
2. Firmly grasp recoil handle and pull slowly until increased resistance is felt. Pull rapidly up and away.

Fig. K

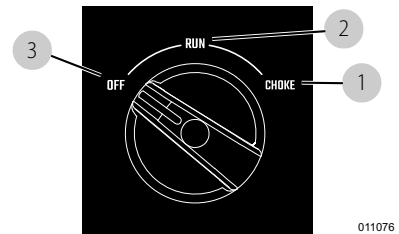

011076

3. When engine starts, rotate Start Dial to RUN ②. Choke operation is reduced as Start Dial is rotated towards RUN.

NOTE: If engine fires, but does not continue to run, rotate the Start Dial to OFF and repeat starting instructions.

IMPORTANT NOTE: Do not overload generator or individual panel outlets. If an overload occurs, the overload LED **A** will illuminate and AC output ceases. To correct, see [Generator Status Lights](#). Read [Know Generator Limits](#) carefully.

Fig. L

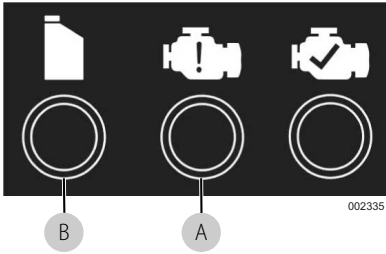

Generator Shut Down

CAUTION: Equipment and property damage. Disconnect electrical loads prior to starting or stopping unit. Failure to do so could result in equipment and property damage. (000136)

1. Shut off all loads and unplug electrical loads from generator panel outlets.
2. Let engine run at no-load for several minutes to stabilize internal temperatures of engine and generator.
3. Rotate Start Dial to OFF 3.

Starting Hot Engines

CAUTION: Equipment and property damage. Disconnect electrical loads prior to starting or stopping unit. Failure to do so could result in equipment and property damage. (000136)

See Fig. K.

1. Turn Start Dial from STOP to RUN. This will open the fuel valve and permit starting.
2. Firmly grasp recoil handle and pull slowly until increased resistance is felt. Pull rapidly up and away.

Low Oil Level Shutdown System

The engine is equipped with a low oil level sensor that shuts down the engine automatically when the oil level drops below a specified level to prevent engine damage B. The engine will not run until the oil has been filled to the proper level (Fig. L).

IMPORTANT NOTE: Verify correct engine oil and fuel levels before use.

Charging a 12 VDC Battery

WARNING: Explosion. Batteries emit explosive gases while charging. Keep fire and spark away. Wear protective gear when working with batteries. Failure to do so could result death or serious injury. (000137a)

WARNING: Risk of burns. Batteries contain sulfuric acid and can cause severe chemical burns. Wear protective gear when working with batteries. Failure to do so could result death or serious injury. (000138a)

WARNING: Environmental Hazard. Always recycle batteries at an official recycling center in accordance with all local laws and regulations. Failure to do so could result in environmental damage, death or serious injury. (000228)

NOTE: A battery may lose some of its charge when not in use for prolonged periods of time.

The DC charging output is not regulated. The circuit breaker does not prevent over charging a battery. Battery charging should be done in a dry location (Fig. M).

1. Start generator.
2. Plug Battery Charging Cable into Battery Charger Output Jack, located on the control panel.
3. Connect positive (+) battery clamp (red wire) to battery FIRST.
4. Connect negative (-) battery clamp (black wire) to battery SECOND.

NOTE: This outlet cannot recharge 6-volt batteries and cannot be used to crank an engine having a discharged battery.

Fig. M

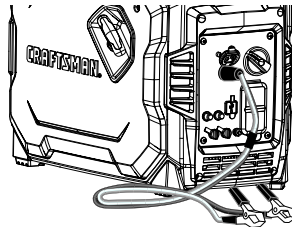

011132

Parallel Operation

For output power up to 4400 running Watts, two inverters can operate in parallel using Parallel Kit (optional). See the Parallel Kit Operator's Manual or contact Customer Service at 1-888-331-4569.

NOTE: All connections to the parallel kit should be made while both inverters are turned off and all loads disconnected.

1. Make appropriate parallel connections to the outlets on each inverter as outlined in the instruction manual supplied with the kit.

NOTE: Do not disconnect any parallel kit connections once the units are running.

2. Start both units per starting instructions. Once the green output indicator illuminates, devices can be connected and turned on using the parallel kit outlet.

3. Follow **Generator Shut Down** instructions.

NOTE: For inverters, load applied to the parallel kit is not to exceed 4750 starting Watts due to a 5% power loss when paralleling. See manual.

NOTE: Only use approved parallel kit.

MAINTENANCE AND TROUBLESHOOTING

Maintenance

Regular maintenance will improve performance and extend engine/equipment life. Contact Customer Service at 1-888-331-4569, or WWW.CRAFTSMAN.COM to find a dealer for maintenance work to be performed. Regular maintenance, replacement or repair of the emissions control devices and systems may be performed by any repair shop or person of the owner's choosing. However, to obtain emissions control warranty service free of charge, the work must be performed by a CRAFTSMAN service dealer. See the emissions warranty.

NOTE: Call 1-888-331-4569 with questions about component replacement.

Maintenance Schedule

Follow maintenance schedule intervals, whichever occurs first according to use.

NOTE: Adverse conditions will require more frequent service.

NOTE: All required service and adjustments should be each season as detailed in the following chart.

Before Each Use
Check engine oil level
Every 100 Hours or Every Six Months*
Clean/Replace Air Filter**
Change oil †
Clean Spark Arrestor
Every 200 Hours or Every Year
Inspect/Replace Spark Plug
Valve Clearance Adjustment
Replace Fuel Filter †
† Change oil after first 30 hours of operation, then every 50 hours.
† To be performed by a Service Center.
* Change oil every month when operating under heavy load or in high temperatures.
** Clean more often under dirty or dusty operating conditions. Replace air filter parts if they cannot be adequately cleaned.
*** Check valve clearance and adjust if necessary after first 50 hours of operation and every 100 hours thereafter.

Preventive Maintenance

⚠ WARNING: Personal injury. Do not insert any object through the air cooling slots. Generator can start at any time and could result in death, serious injury, and unit damage. (000142a)

Dirt or debris can cause incorrect operation and equipment damage. Clean generator daily or before each use. Keep area around and behind muffler free from combustible debris. Inspect all cooling air openings on generator.

- Use a damp cloth to wipe exterior surfaces clean.
- Use a soft bristle brush to loosen caked on dirt, oil, etc.
- Use a vacuum to pick up loose dirt and debris.
- Low pressure air (not to exceed 25 psi) may be used to blow away dirt. Inspect cooling air slots and openings on generator. These openings must be kept clean and unobstructed.

NOTE: DO NOT use a garden hose to clean generator. Water can enter engine fuel system and cause problems. If water enters generator through cooling air slots, some water will be retained in voids and crevices of rotor and stator winding insulation. Water and dirt buildup on generator internal windings will decrease insulation resistance of windings.

Engine Maintenance

⚠ WARNING: Personal injury. Do not insert any object through the air cooling slots. Generator can start at any time and could result in death, serious injury, and unit damage. (000142a)

⚠ WARNING: Accidental start-up. Disconnect spark plug wires when working on unit. Failure to do so could result in death or serious injury. (000141)

Engine Oil Recommendations

To maintain the product warranty, the engine oil should be serviced in accordance with the recommendations of this manual. For your convenience, service items designed and intended for use on this product are available from the manufacturer including engine oil, spark plug(s), a shop towel, and a funnel. These items can be obtained by contacting Customer Service at 1-888-331-4569.

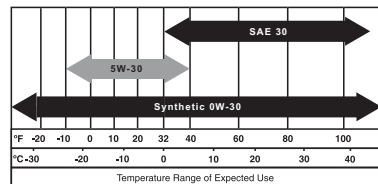

008482

Inspect Engine Oil Level

- ⚠ WARNING: Risk of burns. Allow engine to cool before draining oil or coolant. Failure to do so could result in death or serious injury. (000139)**

See **Fig. N** and **Fig. O**. Inspect engine oil level prior to each use, or every eight hours of operation.

1. Place generator on a level surface.
2. Remove screws and side cover.
3. Clean area around oil fill.
4. Remove oil fill cap/oil dipstick and wipe oil dipstick clean.

Fig. N

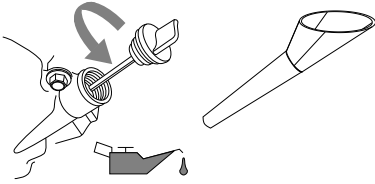

002404

5. Insert oil dipstick into oil filler neck. Do not screw it in.

Fig. O

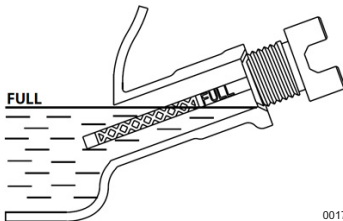

001792

6. Remove oil dipstick and verify oil level is within safe operating range.
7. Add recommended engine oil as necessary.

NOTE: Verify oil level often during filling process to prevent overfilling.

8. Install oil fill cap/oil dipstick and hand-tighten.

NOTE: Some units have more than one oil fill location. It is only necessary to use one oil fill point.

Change Engine Oil

- ⚠ WARNING: Accidental start-up. Disconnect spark plug wires when working on unit. Failure to do so could result in death or serious injury. (000141)**

When using generator under extreme, dirty, or dusty conditions, or in extremely hot weather, change oil more frequently (**Fig. P** and **Fig. Q**).

NOTE: Don't pollute. Conserve resources. Return used oil to collection centers.

Change oil while engine is still warm from running, as follows:

1. Place generator on a level surface.
 2. Remove screws, side cover, and spark plug cover.
- Fig. P

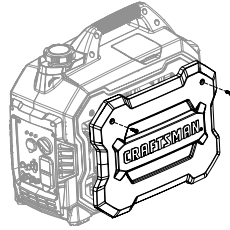

011046

3. Disconnect spark plug wire from spark plug and place spark plug wire where it cannot contact spark plug.
4. Clean area around oil fill and oil drain plug.
5. Remove oil fill cap/oil dipstick and wipe oil dipstick clean.
6. Tip unit and drain oil completely into a suitable container.
7. Install oil drain plug and tighten securely.
8. Insert funnel into oil fill opening. Add recommended engine oil as necessary.

Fig. Q

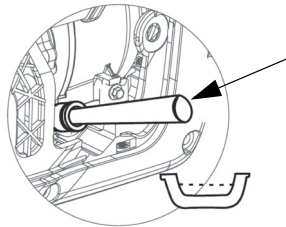

002350

9. Remove funnel and insert oil dipstick into oil filler neck. Do not screw it in.
10. Remove oil dipstick and verify oil level is within safe operating range.

NOTE: Verify oil level often during filling process to prevent overfilling.

11. Install oil fill cap/oil dipstick and hand-tighten.
12. Wipe up any spilled oil.
13. Connect spark plug wire.
14. Install side panel, screws, and spark plug cover.
15. Dispose of used engine oil in accordance with all applicable regulations.

Air Filter

Engine will not run correctly and may be damaged if run with a dirty air filter. Service air filter more frequently in dirty or dusty conditions (**Fig. R**).

To service air filter:

1. Remove screws and side cover.
2. Remove bolt **A** and remove air filter cover.
3. Wash filter **B** in soapy water. Squeeze dry in clean cloth (DO NOT TWIST).

4. Clean air filter cover before installation.
5. Install side cover and screws.

NOTE: To order a new air filter, contact the nearest Service Center.

Fig. R

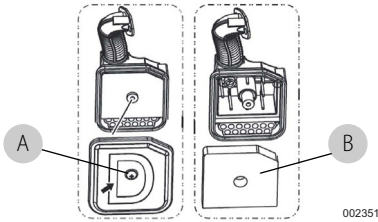

Service Spark Plug

To service spark plug (Fig. S):

1. Remove spark plug cover, and disconnect spark plug wire. Place spark plug wire where it cannot contact spark plug.
2. Clean area around spark plug.
3. Remove and inspect spark plug.
4. Inspect electrode gap with feeler gauge and set spark plug gap to 0.6–0.7mm (0.024–0.028 in).

Fig. S

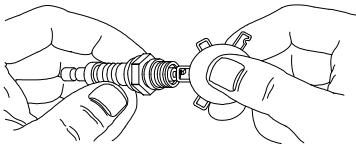

NOTE: Replace spark plug if electrodes are pitted, burned or porcelain is cracked. Use **ONLY** recommended replacement plug. See **Product Specifications**.

5. Install spark plug finger tight, and tighten an additional 3/8 to one-half turn using spark plug wrench.
6. Connect spark plug wire and install spark plug cover.

Inspect Muffler and Spark Arrester

NOTE: It is a violation of California Public Resource Code, Section 4442, to use or operate the engine on any forest-covered, brush-covered, or grass-covered land unless the exhaust system is equipped with a spark arrester, as defined in Section 4442, maintained in effective working order. Other states or federal jurisdictions may have similar laws.

Contact original equipment manufacturer, retailer, or dealer to obtain a spark arrester designed for exhaust system installed on this engine.

NOTE: Use **ONLY** original equipment replacement parts.

Inspect muffler for cracks, corrosion, or other damage. Remove spark arrester, if equipped, and inspect for damage or carbon blockage. Replace parts as required.

Inspect Spark Arrester Screen

⚠ WARNING: Hot surfaces. When operating machine, do not touch hot surfaces. Keep machine away from combustibles during use. Hot surfaces could result in severe burns or fire. (000108)

Clean Spark Arrester Screen

The engine exhaust muffler has a spark arrester screen. Inspect and clean the spark arrester screen every 100 hours of operation or every season, whichever comes first.

To service spark arrester screen (Fig. T):

1. Remove clamp to remove retainer.
2. Slide spark arrester screen out from muffler outlet tube.
3. Inspect spark arrester screen and replace if torn, perforated, or otherwise damaged. Do NOT use a faulty spark arrester screen. If spark arrester screen is not damaged, clean with a commercial solvent.
4. Replace spark arrester screen and retainer, and secure with clamp.

Fig. T

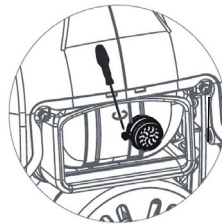

Valve Clearance

IMPORTANT NOTE: If uncomfortable about doing this procedure, or the correct tools are not available, take generator to the nearest service center to have valve clearance adjusted.

Inspect valve clearance after the first 50 hours of operation. Adjust as necessary.

- Intake — 0.10 ± 0.02mm (cold), (0.004 ± 0.001 in)
- Exhaust — 0.10 ± 0.02mm (cold) (0.004 ± 0.001 in)

Storage

General

⚠ DANGER: Explosion and Fire. Fuel and vapors are extremely flammable and explosive. Store fuel in a well ventilated area. Keep fire and spark away. Failure to do so will result in death or serious injury. (000143)

⚠ WARNING: Risk of Fire. Verify machine has correctly cooled before installing cover and storing machine. Hot surfaces could result in fire. (000109)

It is recommended to start and run the generator for 30 minutes, every 30 days. If this is not possible, see the following list to prepare unit for storage.

- DO NOT place a storage cover on a hot generator. Allow unit to cool to room temperature before storage.
- DO NOT store fuel from one season to another unless correctly treated.
- Replace fuel container if rust is present. Rust in fuel will cause fuel system problems.
- Cover unit with a suitable protective, moisture resistant cover.
- Store unit in a clean, dry area.
- Always store generator and fuel away from heat and ignition sources.

Prepare Fuel System/Engine for Storage

⚠ WARNING: Vision Loss. Eye protection is required to avoid spray from spark plug hole when cranking engine. Failure to do so could result in vision loss. (000181)

Fuel stored over 30 days can go bad and damage fuel system components. Keep fuel fresh, use fuel stabilizer.

If fuel stabilizer is added to fuel system, prepare and run engine for long term storage. Run engine for 10-15 minutes to circulate stabilizer throughout fuel system. Adequately prepared fuel can be stored up to 24 months.

NOTE: If fuel has not been treated with fuel stabilizer, it must be drained into an approved container. Run engine until it stops from lack of fuel. Use of fuel stabilizer in fuel storage container is recommended to keep fuel fresh.

1. Change engine oil.
2. Remove spark plug.
3. Pour 1 tablespoon (5-10cc) of clean engine oil or spray a suitable fogging agent into cylinder.
4. Pull starter recoil several times to distribute oil in cylinder.
5. Install spark plug.
6. Pull recoil slowly until resistance is felt. This will close valves so moisture cannot enter engine cylinder. Gently release recoil.

Change Oil

Change engine oil before storage. See, [Change Engine Oil](#).

Troubleshooting

PROBLEM	CAUSE	CORRECTION
Engine won't start.	<ol style="list-style-type: none"> 1. Start Dial turned off. 2. Out of fuel. 3. Faulty spark plug. 4. Plugged fuel filter. 5. Faulty or stuck Start Dial assembly. 6. Incorrect engine oil level. 7. Faulty ignition coil. 8. Carb is flooded. 9. Throttle plate closed. 	<ol style="list-style-type: none"> 1. Turn on Start Dial. 2. Fill fuel tank. 3. Replace spark plug. 4. Replace fuel and fuel filter. 5. Contact Customer Service at 1-888-331-4569. 6. Check/fill engine oil. 7. Contact Customer Service at 1-888-331-4569. 8. Drain carb. 9. Open throttle plate (push toward back of unit).
Engine starts, then shuts down.	<ol style="list-style-type: none"> 1. Out of fuel. 2. Incorrect engine oil level. 3. Contaminated fuel. 4. Faulty low oil level switch. 	<ol style="list-style-type: none"> 1. Fill fuel tank. 2. Check engine oil level. 3. Contact Customer Service at 1-888-331-4569. 4. Contact Customer Service at 1-888-331-4569.
Engine will not start; or starts and runs rough.*	<ol style="list-style-type: none"> 1. Choke is stuck or left ON. 2. Dirty or clogged air filter. 3. Faulty or dirty spark plug. 4. Dirty fuel filter. 5. Dirty or gummed up carburetor. 6. Unit not warmed up. 7. Spark arrestor clogged. 	<ol style="list-style-type: none"> 1. Turn Start Dial to RUN. 2. Clean or replace air filter. 3. Replace spark plug. 4. Replace fuel and fuel filter. 5. Clean carburetor. 6. Gradually adjust Start Dial until engine runs smoothly in RUN position. 7. Clean spark arrestor.
No AC output.	<ol style="list-style-type: none"> 1. Generator is overloaded. 2. Inverter module is overheated. 3. Short circuit in electrical device. 4. Faulty inverter assembly. 	<ol style="list-style-type: none"> 1. Disconnect all loads. Shut down generator to reset module. Reduce loads, restart generator. 2. Verify service door is ON. Let cool 15 minutes by running engine without AC output. Restart generator. 3. Verify condition of extension cords and items being powered. Press and hold RESET button on control panel. 4. Contact Customer Service at 1-888-331-4569.
Fuel leaks from drain hoses.	<ol style="list-style-type: none"> 1. Carburetor drain in bowl is not closed. 	<ol style="list-style-type: none"> 1. Turn valve clockwise to close.

* Engine speed increases and decreases — This is normal as generator starts up and loads vary.

CRAFTSMAN is a registered trademark of Stanley Black & Decker, Inc., used under license.

Part No. A0000703095 Rev. A 07/31/2020
All rights reserved
Specifications are subject to change without notice.
No reproduction allowed in any form without prior
written consent from Generac Power Systems, Inc.

Product Manufactured by:
Generac Power Systems, Inc.
S45 W29290 Hwy. 59
Waukesha, WI 53189

CRAFTSMAN®

Manual de instrucciones

Generador convertidor

MODELO: _____

SERIE: _____

FECHA DE COMPRA: _____

CMXGIAC2500



SI TIENE ALGUNA PREGUNTA O COMENTARIO, CONTÁCTENOS.

1-888-331-4569

WWW.CRAFTSMAN.COM

ÍNDICE DE CONTENIDOS

INTRODUCCIÓN Y SEGURIDAD 1	FUNCIONAMIENTO 9
Introducción 1	Preguntas sobre uso y funcionamiento9
Reglas de seguridad 1	Antes de arrancar el motor9
Símbolos de seguridad y significado 1	Preparación del generador para su uso9
Peligros del monóxido de carbono y su significado 1	Conexión a tierra del generador cuando se utiliza9
Peligros eléctricos 2	Conozca los límites del generador9
Peligros derivados de las emisiones de escape y la ubicación 2	Transporte/inclinación de la unidad10
Peligros de incendio 2	Arranque de motores con el tirador de arranque10
Reparación/Riesgos generales 3	Arrancar motores calientes11
Índice de normas 3	Sistema de cierre por nivel bajo de aceite11
Accesorios 3	Cargar una batería de 12 VCC11
Registro Online 3	Funcionamiento en paralelo11
INFORMACIÓN GENERAL Y CONFIGURACIÓN 4	MANTENIMIENTO Y SOLUCIÓN
Conozca su generador 4	DE PROBLEMAS12
Emisiones 5	Mantenimiento12
Tomas 6	Programa de mantenimiento12
Interruptor de arranque (OFF/RUN/CHOKE) (APAGADO/MARCHA/CEBADO) 6	Mantenimiento preventivo12
Tomas USB 6	Mantenimiento del motor12
Luces de estado del generador 6	Almacenamiento15
Disyuntores 6	Solución de problemas16
Retiro del contenido de la caja 6	
Añadir aceite de motor 7	
Combustible 7	



ADVERTENCIA: CÁNCER Y DAÑOS REPRODUCTIVOS

www.P65Warnings.ca.gov. (000393a)

INTRODUCCIÓN Y SEGURIDAD

Introducción

Gracias por haber adquirido un producto CRAFTSMAN. Esta unidad ha sido diseñada para brindar alto rendimiento, funcionamiento eficiente y años de uso si se mantiene correctamente.



ADVERTENCIA: Consulte el manual. Lea y comprenda completamente el manual antes de usar el producto. No comprender completamente el manual y el producto podría provocar la muerte o lesiones graves. (000100a)

Si no se comprende alguna parte de este manual, comuníquese con servicio de atención al cliente más cercano o contacte con CRAFTSMAN llamando al 1-888-331-4569, o visite WWW.CRAFTSMAN.COM para formular todas las preguntas o dudas que puedan surgir.

El propietario es responsable del mantenimiento apropiado y del uso seguro del equipo. Antes de poner en funcionamiento, realizar tareas de mantenimiento o almacenar este generador:

- Estudie atentamente todas las advertencias indicadas en este manual y en el producto.
- Familiarícese con este manual y la unidad antes del uso.
- Consulte la sección Armado en el manual para obtener las instrucciones sobre los procedimientos de armado finales. Siga las instrucciones completamente.

Guarde estas instrucciones para referencia en el futuro. SIEMPRE suministre este manual a la persona que va a usar este producto.

La información que aparece en este manual es precisa y está basada en productos fabricados en el momento en el que se editó esta publicación. El fabricante se reserva el derecho de hacer las actualizaciones técnicas, las correcciones y las revisiones de los productos que considere necesarias sin previo aviso.

Reglas de seguridad

El fabricante no puede prever todas las circunstancias probables que podrían representar un peligro. Las advertencias de este manual y los rótulos y etiquetas adhesivas fijados en la unidad, por lo tanto, no incluyen todas las reglas de seguridad. Si usa un procedimiento, método de trabajo o técnica de funcionamiento que el fabricante no recomienda específicamente, verifique que sea seguro para los demás y que no afecta al rendimiento del equipo.

En toda esta publicación, en los rótulos y en las etiquetas adhesivas fijadas en el generador, los bloques de PELIGRO, ADVERTENCIA, PRECAUCIÓN y NOTA se usan para alertar al personal sobre instrucciones especiales acerca de una determinada operación que puede ser peligrosa si se efectúa de manera incorrecta o imprudente. Respételos cuidadosamente.

Estas advertencias de seguridad no pueden eliminar los peligros que indican. El sentido común y el cumplimiento estricto de las instrucciones especiales mientras se desarrolla la acción o el mantenimiento son esenciales para la prevención de accidentes.

Símbolos de seguridad y significado



PELIGRO: Indica una situación peligrosa que, si no se evita, causará la muerte o lesiones graves.



ADVERTENCIA: Indica una situación peligrosa que, si no se evita, podría causar la muerte o lesiones graves.



PRECAUCIÓN: Indica una situación peligrosa que, si no se evita, podría causar lesiones moderadas o leves.

NOTA: Las Notas contienen información adicional importante para un procedimiento y se encuentran dentro del texto de este manual.

Peligros del monóxido de carbono y su significado

⚠ PELIGRO!	
Usar un generador en interiores LO PUEDE MATAR EN MINUTOS. Los gases de escape del generador contienen monóxido de carbono. Este es un veneno que no se puede ver u oler.	
<p>NUNCA lo use dentro de una casa o garaje, AUNQUE la puerta y las ventanas se encuentren abiertas.</p>	<p>Use únicamente en EXTERIORES, y alejado de ventanas, puertas y ventilaciones.</p>

000657



PELIGRO: Asfixia. Los motores en funcionamiento producen monóxido de carbono, un gas incoloro, inodoro y venenoso. Si no se evita, el monóxido de carbono provocará lesiones graves o la muerte. (000103)



PELIGRO: Asfixia. Debe efectuarse un mantenimiento adecuado al sistema de escape. No altere ni modifique el sistema de escape ya que el sistema podría volverse inseguro o dejar de cumplir con los códigos o normativas locales. No hacerlo provocará la muerte o lesiones graves. (000179b)



ADVERTENCIA: Asfixia. En espacios cerrados, siempre se debe emplear una alarma de monóxido de carbono que funcione con baterías y esté instalada según las instrucciones del fabricante. No hacerlo podría provocar la muerte o lesiones graves. (000178a)

- Si empieza a sentirse enfermo, mareado o débil después de que el generador haya estado funcionando, salga INMEDIATAMENTE para respirar aire fresco. Vaya a ver a un doctor, ya que podría sufrir una intoxicación por monóxido de carbono.

Peligros eléctricos

- ⚠ PELIGRO:** *Electrocución. El contacto con cables, terminales y conexiones sin aislamiento mientras el generador está funcionando provocará la muerte o lesiones graves. (000144)*
- ⚠ PELIGRO:** *Electrocución. Si no se evita, el contacto del agua con una fuente de alimentación provocará lesiones graves o la muerte. (000104)*
- ⚠ PELIGRO:** *Electrocución. En caso de un accidente eléctrico, corte inmediatamente la alimentación. Use implementos no conductores para liberar a la víctima de un conductor con corriente. Aplique primeros auxilios y busque asistencia médica. No hacerlo provocará la muerte o lesiones graves. (000145)*
- ⚠ PELIGRO:** *Electrocución. APAGUE los suministros de energía eléctrica y de emergencia antes de conectar la fuente de alimentación y las líneas de carga. No hacerlo provocará la muerte o lesiones graves. (000116)*
- ⚠ ADVERTENCIA:** *Daños al equipo y la propiedad. No altere la construcción, instalación ni bloquee la ventilación del generador. No hacerlo podría causar un funcionamiento inseguro o provocar daños al generador. (000146)*
- El Código Eléctrico Nacional (NEC por sus siglas en inglés) exige que la estructura y los componentes conductores de electricidad del generador estén correctamente conectados a una toma de tierra aprobada. Es posible que los códigos eléctricos locales también exijan una conexión a tierra correcta del generador. Consulte con un electricista local cuáles son los requisitos de conexión a tierra de su zona.
- Utilice un interruptor de circuito por falla en la conexión a tierra en todas las zonas húmedas o altamente conductoras (como tarimas metálicas o estructuras de acero).
- Una vez que el generador se haya arrancado en el exterior, conecte las cargas eléctricas a los cables alargadores del interior.

Peligros derivados de las emisiones de escape y la ubicación

- ⚠ PELIGRO:** *Asfixia. Los motores en funcionamiento producen monóxido de carbono, un gas incoloro, inodoro y venenoso. Si no se evita, el monóxido de carbono provocará lesiones graves o la muerte. (000103)*
- ⚠ PELIGRO:** *Asfixia. Debe efectuarse un mantenimiento adecuado al sistema de escape. No altere ni modifique el sistema de escape ya que el sistema podría volverse inseguro o dejar de cumplir con los códigos o normativas locales. No hacerlo provocará la muerte o lesiones graves. (000179b)*
- ⚠ ADVERTENCIA:** *Daños al equipo y la propiedad. No altere la construcción, instalación ni bloquee la ventilación del generador. No hacerlo podría causar un funcionamiento inseguro o provocar daños al generador. (000146)*
- ⚠ ADVERTENCIA:** *Asfixia. En espacios cerrados, siempre se debe emplear una alarma de monóxido de carbono que funcione con baterías y esté instalada según las instrucciones del fabricante. No hacerlo podría provocar la muerte o lesiones graves. (000178a)*

- Si empieza a sentirse enfermo, mareado o débil después de que el generador haya estado funcionando, salga INMEDIATAMENTE para respirar aire fresco. Vaya a ver a un doctor, ya que podría sufrir una intoxicación por monóxido de carbono.
- No ponga NUNCA en funcionamiento el generador en interiores ni en áreas parcialmente cerradas como por ejemplo, garajes.
- Utilícelo SÓLAMENTE en el exterior y lejos de respiraderos, ventanas y puertas abiertas, y en una zona en la que no se acumulen los vapores de escape mortales.
- Utilizar un ventilador o abrir una puerta no proporciona la suficiente ventilación.
- Coloque el sistema de escape del silenciador lejos de la gente y de los edificios habitados.

Peligros de incendio

- ⚠ PELIGRO:** *Explosión e incendio. El combustible y los vapores son sumamente inflamables y explosivos. Recargue combustible en un área con buena ventilación. No permita que haya fuego o chispas en las cercanías. No hacerlo provocará la muerte o lesiones graves. (000105)*
- ⚠ PELIGRO:** *Explosión e incendio. No llene el tanque de combustible por encima del límite. Llene hasta 1/2 pulg. desde la parte superior del tanque para dejar espacio para que el combustible se expanda. Si lo llena en exceso, es posible que el combustible se derrame en el motor provocando un incendio o una explosión, lo cual podría provocar la muerte o lesiones graves. (000166b)*
- ⚠ ADVERTENCIA:** *Lesiones corporales. No introduzca ningún objeto por las ranuras de aire de enfriamiento. El generador podría arrancar en cualquier momento y podrían producirse lesiones graves o fatales y daños a la unidad. (000142a)*
- ⚠ ADVERTENCIA:** *Riesgo de incendio. El combustible y los vapores son sumamente inflamables. No haga funcionar el equipo en espacios cerrados. Si lo hace podría provocar la muerte, lesiones graves o daños al equipo y la propiedad. (000281)*
- ⚠ ADVERTENCIA:** *Riesgo de explosión e incendio. No fume cerca del equipo. No permita que haya fuego o chispas en las cercanías. No hacerlo podría provocar la muerte, lesiones graves o daños al equipo y la propiedad. (000282)*
- ⚠ ADVERTENCIA:** *Explosión e incendio. No fume mientras recarga combustible al equipo. No hacerlo podría provocar la muerte, lesiones graves o daños al equipo y la propiedad. (000284a)*
- Deje una distancia mínima de 1.5 metros (5 pies) en todos los lados del generador cuando ponga en funcionamiento el equipo para evitar que se produzca sobrecalentamiento o un incendio.
- No utilice el generador si los dispositivos eléctricos conectados se sobrecalientan, si se pierde la potencia eléctrica, si el motor o el generador producen chispas o si se detectan llamas o humo mientras la unidad está funcionando.
- Tenga un extintor cerca del generador en todo momento.

Reparación/Riesgos generales

⚠ **ADVERTENCIA:** Daños al equipo y la propiedad. No haga funcionar el equipo sobre superficies no niveladas ni en áreas donde haya demasiada humedad, suciedad, polvo o vapores corrosivos. Si lo hace podría provocar la muerte, lesiones graves o daños al equipo y la propiedad. (000250)

⚠ **ADVERTENCIA:** Piezas móviles. Procure alejar la ropa, el cabello y las extremidades de las piezas móviles. No hacerlo podría provocar la muerte o lesiones graves. (000111)

⚠ **ADVERTENCIA:** Superficies calientes. No toque las superficies calientes mientras la máquina esté en funcionamiento. Mantenga la máquina alejada de combustibles cuando esté en uso. Las superficies calientes pueden ocasionar quemaduras graves o incendios. (000108)

⚠ **ADVERTENCIA:** Lesiones corporales. No introduzca ningún objeto por las ranuras de aire de enfriamiento. El generador podría arrancar en cualquier momento y podrían producirse lesiones graves o fatales y daños a la unidad. (000142a)

⚠ **ADVERTENCIA:** Lesiones y daños al equipo. No use el generador como escalón. Si lo hace podría caerse o dañar piezas, causar un funcionamiento inseguro del equipo y provocar lesiones graves o fatales. (000216)

⚠ **ADVERTENCIA:** Daños al equipo. No intente poner a funcionar la unidad si esta necesita ser reparada o le toca un mantenimiento programado. Si lo hace podría provocar la muerte o lesiones graves, así como fallas o daños en el equipo. (000291)

⚠ **ADVERTENCIA:** Daños al equipo y la propiedad. No altere la construcción ni la instalación del tanque de combustible principal. Hacerlo podría provocar la muerte o lesiones graves, un funcionamiento inseguro o daños al generador. (000208)

⚠ **ADVERTENCIA:** Riesgo de lesiones. No opere ni realice mantenimiento a esta máquina si no está completamente alerta. La fatiga puede afectar la capacidad de realizar mantenimiento a este equipo y puede provocar la muerte o lesiones graves. (000215)

- Por razones de seguridad, se recomienda que el mantenimiento de este equipo sea efectuado por un servicio técnico. Revise el generador periódicamente y contacte con el servicio técnico más cercano para saber qué piezas deben repararse o sustituirse.

Índice de normas

1. Asociación nacional de protección contra incendios (NFPA, por sus siglas en inglés) 70: El CÓDIGO ELÉCTRICO NACIONAL (NEC por sus siglas en inglés) disponible en www.nfpa.org
2. Asociación nacional de protección contra incendios (NFPA, por sus siglas en inglés) 5000: CÓDIGO DE SEGURIDAD Y CONSTRUCCIÓN DE EDIFICIOS disponible en www.nfpa.org
3. Código de Construcción Internacional disponible en www.iccsafe.org
4. Manual de Cableado Agrícola disponible en www.erc.org, Rural Electricity Resource Council P.O. Box 309 Wilmington, OH 45177-0309

5. ASAE EP-364.2 Instalación y mantenimiento de energía eléctrica de emergencia en granjas disponible en www.asabe.org, Sociedad Americana de Ingenieros Agrícolas y Biológicos, 2950 Niles Road, St. Joseph, MI 49085
6. CSA C22.2 100-14 Motores y generadores eléctricos para su uso e instalación siguiendo las normativas del Código eléctrico canadiense.
7. ANSI/PGMA G300 Seguridad y rendimiento de generadores portátiles. Asociación de fabricantes de generadores portátiles, www.pgmaonline.com.

Esta lista no incluye todas las normas aplicables. Consulte con la autoridad que tenga jurisdicción (AHJ, por sus siglas en inglés) si existe cualquier código local o normativa que pueda ser de aplicación en su jurisdicción.

Accesorios

⚠ **ADVERTENCIA:** Lesiones corporales. El uso de accesorios distintos a los que ofrece CRAFTSMAN puede resultar peligroso y provocar la muerte, lesiones graves y daños al equipo. (000589)

Los accesorios recomendados para que sean utilizados con esta máquina están disponibles y puede adquirirlos con un coste adicional en su distribuidor local o servicio técnico. Para solicitar ayuda llame al 1-888-331-4569.

Registro Online

SERVICIO DE GARANTÍA: Registrar el producto le ayudará a obtener un servicio de garantía si se presenta un problema con el producto.

CONFIRMACIÓN DE TITULARIDAD: En el caso de que pierda la garantía, como por ejemplo, en caso de incendio, inundaciones o robo, el registro de propiedad le servirá como prueba de compra.

POR SU PROPIA SEGURIDAD: Si registra su producto nos permitirá contactar con usted en el caso poco probable de que necesitemos remitir una notificación de seguridad según lo requiere la Ley Federal para la Seguridad de los Productos de Consumo.

INFORMACIÓN GENERAL Y CONFIGURACIÓN

Fig. A

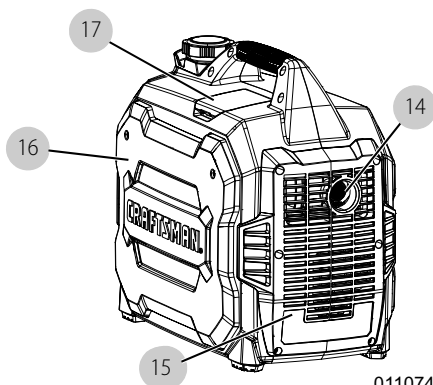
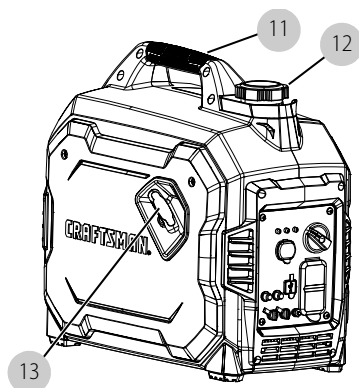

011074

Consulte la **Fig. A** y **Fig. B**.

Componentes del generador

- 1 Interruptor de arranque (OFF/RUN/CHOKE) (APAGADO/MARCHA/CEBADO)
- 2 Puertos USB 2-2.1A, 5VCC
- 3 Toma de corriente doble 120V, 20A
- 4 Ubicación de la conexión a tierra
- 5 Puertos paralelos
- 6 Disyuntores
- 7 Toma de corriente de CC (cargador de la batería)
- 8 LED de nivel de aceite bajo (naranja)
- 9 LED indicador de sobrecarga (rojo)
- 10 LED de alimentación CA (verde)
- 11 Asa para transportarlo
- 12 Tapón de combustible
- 13 Arranque con tirador
- 14 Dispositivo antichispas
- 15 Cubierta del silenciador
- 16 Puerta para mantenimiento
- 17 Cubierta de bujías

Fig. B

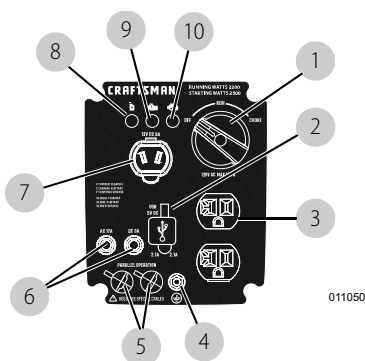

011050

Conozca su generador



ADVERTENCIA: Consulte el manual. Lea y comprenda completamente el manual antes de usar el producto. No comprender completamente el manual y el producto podría provocar la muerte o lesiones graves. (000100a)

Los manuales de instrucciones de repuesto están disponibles en WWW.CRAFTSMAN.COM.

SUSTITUCIÓN GRATUITA DE LA ETIQUETA DE ADVERTENCIA: Si alguna de las etiquetas de advertencia se pierde o resulta ilegible, llame al **1-888-331-4569** para obtener otra de manera gratuita.

Emisiones

La Agencia de Protección Ambiental (EPA) de los EE. UU. (y la Junta de Recursos del Aire de California [CARB] para los equipos/motores certificados conforme a las normas de California) requiere(n) que este equipo/motor cumpla las normativas sobre el escape de gases y emisiones por evaporación. Ubique en el motor la etiqueta adhesiva sobre cumplimiento de las normas referidas a emisiones para determinar las normas correspondientes. Para información sobre la garantía de emisiones, consulte la garantía de emisiones que se incluye. Es importante seguir las especificaciones sobre mantenimiento en el manual para asegurarse de que el motor cumple con las normas de emisiones aplicables durante la vida útil del producto.

Especificaciones del producto

Especificaciones del generador	CMXGIAC2500
Potencia nominal	2200 W**
Potencia pico	2500 W
Tensión de CA nominal	120V
Carga de CA nominal a 120V	18.3 amperios**
Frecuencia nominal	60 Hz
Dimensiones (largo x ancho x alto) cm / pulg.	51.8 x 30.2 x 45.5 / 20.4 x 11.9 x 17.9
Peso (en seco)	22.5 kg (49.6 lb)
** Intervalo de temperaturas de funcionamiento: -13 °C (8 °F) a 40 °C (104 °F). Durante el funcionamiento con temperaturas superiores a 25 °C (77 °F), es posible que la potencia disminuya.	
** La corriente y la potencia en vatios máximas están sujetas y limitadas por factores como el contenido de BTU del combustible, la temperatura ambiente, la altitud, el estado del motor, etc. La potencia máxima disminuye un 3.5 % por cada 304.8 metros (1,000 pies) sobre del nivel del mar y también disminuye un 1 % aproximadamente por cada 6 °C (10 °F) por encima de los 16 °C (60 °F) de temperatura ambiente.	
Especificaciones del motor	CMXGIAC2500
Tipo de motor	Monocilíndrico, 4 ciclos de recorrido
Cilindrada	98 cc
Número de pieza de la bujía	0K95530157
Tipo de electrodos de la bujía	E6TC / E6RTC / BP6HS o equivalente
Separación de los electrodos de la bujía (mm/pulg)	0.6—0.7 (0.024—0.028)
Capacidad / Tipo de combustible	3.8 L (1 galón americano) / Sin plomo
Tipo de aceite	Consulte Añadir aceite de motor
Capacidad de aceite	0.35 L (0.36 qt)
Tiempo de funcionamiento a 25 % de carga	8.5 horas
Tiempo de funcionamiento a 50 % de carga	4.5 horas
* Vaya a WWW.CRAFTSMAN.COM o llame al 1-888-331-4569 para solicitar piezas de repuesto.	

Tomas

Toma de corriente doble de 120 VCA

Consulte la **Fig. C**. La toma de 120 voltios está protegida contra sobrecarga con un disyuntor de 18 amperios que se pulsa mediante un botón. Cada toma alimentará cargas eléctricas de 120 VCA, monofásicas, de 60 Hz que requieran hasta 2200 vatios (2.2 kW).

Fig. C

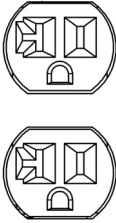

001630

Interruptor de arranque (OFF/RUN/CHOKE) (APAGADO/MARCHA/CEBADO)

Controla las funciones de encendido/apagado así como el funcionamiento del cebador y de la válvula de combustible (**Fig. D**).

- La posición **OFF** (APAGADO) **1** detiene el motor y cierra el flujo de combustible.
- La posición **RUN** (MARCHA) **2** es para el funcionamiento normal y para reducir gradualmente el uso del cebador.
- La posición **CHOKE** (CEBADO) **3** enciende la válvula de combustible para arrancar el motor.

NOTA: Esta posición no es necesaria para arrancar un motor caliente.

Fig. D

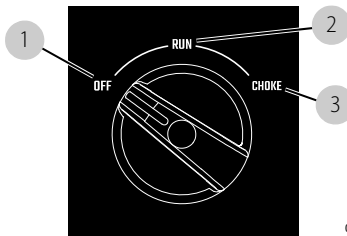

011076

Tomas USB

Las tomas de USB de 2–2.1 amperios, 5 VCC permiten cargar los dispositivos electrónicos compatibles.

Luces de estado del generador

Consulte la **Fig. E**.

- **LED indicador de sobrecarga (rojo):** Indica sobrecarga del sistema **2**. Durante el arranque del motor, es normal que el LED de sobrecarga se ilumine durante unos segundos. Si el LED permanece iluminado y el LED de preparado se enciende, el motor continuará en marcha sin potencia. Quite todas las cargas aplicadas y determine si los dispositivos conectados superan la potencia recomendada.

Compruebe si las conexiones están defectuosas o existen cortocircuitos. Para restaurar la potencia eléctrica, gire el dial a la posición **OFF** (APAGADO) para restablecer la alimentación. Ponga en marcha el motor. Si el problema se ha corregido, el LED rojo no se ilumina y la alimentación eléctrica se restablecerá. Las cargas se pueden conectar una vez que el LED verde se ilumina. Si el LED vuelve a ponerse en rojo contacte con el servicio técnico más cercano.

- **LED de nivel bajo de aceite (naranja):** Se ilumina cuando el nivel de aceite está por debajo del nivel de funcionamiento seguro. El motor se apaga **1**.
- **LED de encendido (verde):** Indica que el generador **3** suministra alimentación (a menos que haya un problema de nivel de aceite bajo o sobrecarga).

Fig. E

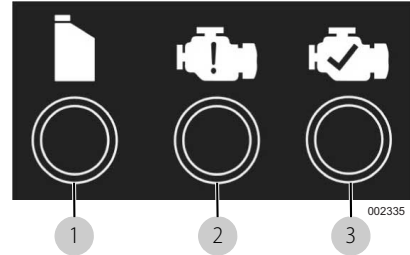

002335

Disyuntores

Las salidas de CA están protegidas por un disyuntor de CA. Las salidas de CC están protegidas por un disyuntor de CC. Si el generador está sobrecargado o se produce un cortocircuito externo, el disyuntor se activará. Si esto ocurre, desconecte todas las cargas eléctricas para determinar la causa del problema antes de utilizar el generador de nuevo. Reduzca la carga si el disyuntor se activa.

NOTA: Si el disyuntor se activa de manera continua, es posible que se produzcan daños en el generador o en el equipo. Pulse el botón del protector para restablecer el disyuntor.

Retiro del contenido de la caja

1. Abra la caja completamente cortando cada esquina de arriba abajo.
2. Retire y verifique el contenido de la caja antes de la instalación. La caja debe contener uno de cada uno de los siguientes componentes:

Accesorios

Artículo	Cant.
Generador convertidor	1
Manual de instrucciones	1
Aceite de motor	1
Embudo para el aceite	1
Cable de carga de CC	1
Kit de herramientas	1
Tarjeta de registro del producto	3
Garantía de mantenimiento	1
Garantía de emisiones	1

- Llame al servicio de atención al cliente al 1-888-331-4569 con el número de modelo y número de serie de la unidad para informar sobre cualquier artículo que falte en la caja.
- Registre el modelo, el número de serie y la fecha de compra en la tapa de este manual.

Añadir aceite de motor

⚠ PRECAUCIÓN: Daños al motor. Verifique que se disponga del tipo adecuado de aceite de motor en la cantidad correcta antes de arrancar el motor. No hacerlo podría provocar daños al motor. (000135)

NOTA: El generador se envía sin aceite en el motor. Añada aceite lentamente y compruebe el nivel de aceite con frecuencia durante el proceso de llenado para evitar se produzca un sobrellenado.

Consulte la Fig. F, Fig. G y Fig. H. Realice los siguientes pasos para agregar aceite de motor:

- Coloque el generador sobre una superficie plana.
- Extraiga los tornillos y la cubierta lateral.

Fig. F

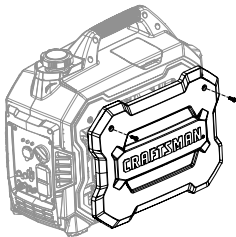

011046

- Verifique que el área de llenado de aceite esté limpia.
- Retire el tapón de llenado/varilla de aceite y limpie la varilla de nivel.

Fig. G

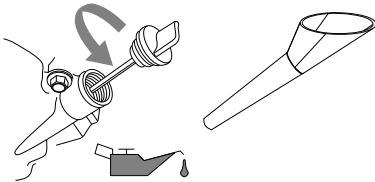

002404

- Coloque el embudo en la apertura de llenado de aceite. Añada el aceite de motor recomendado según sea necesario. El clima determina la viscosidad apropiada del aceite de motor. Vea el cuadro para seleccionar la viscosidad correcta.

NOTA: Use aceite a base de petróleo (incluida) para facilitar el rodaje del motor antes de utilizar aceite sintético.

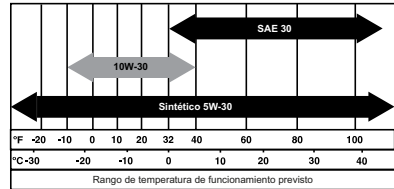

011228

- Retire el embudo e inserte la varilla de aceite en la boca de llenado de aceite. No lo atornille.

Fig. H

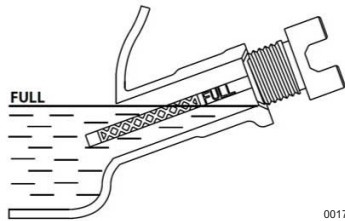

001792

- Retire la varilla de aceite y compruebe que el nivel de aceite se encuentra dentro del rango de funcionamiento seguro.

NOTA: Compruebe el nivel de aceite durante el proceso de llenado para evitar que se produzca un sobrellenado.

- Coloque el tapón de llenado del aceite/varilla de nivel y sujétela firmemente con la mano.
- Instale la cubierta lateral y los tornillos.

Combustible

⚠ PELIGRO: Explosión e incendio. El combustible y los vapores son sumamente inflamables y explosivos. Recargue combustible en un área con buena ventilación. No permita que haya fuego o chispas en las cercanías. No hacerlo provocará la muerte o lesiones graves. (000105)

⚠ PELIGRO: Explosión e incendio. No llene el tanque de combustible más arriba de la línea de lleno. Permita la expansión del combustible. Un llenado excesivo puede ocasionar derrames de combustible sobre el motor, lo cual podría originar un incendio o explosión que puede ocasionar lesiones graves o la muerte. (000214)

Consulte la Fig. I.

Los requisitos para el combustible son los siguientes:

- Gasolina limpia, fresca y sin plomo.
- Calificación mínima de 87 octanos/87 AKI (91 RON).
- Puede utilizar etanol al 10 % (gasohol) también (siempre y cuando lo tenga disponible, se recomienda utilizar combustible sin etanol).
- NO use E85.
- NO use una mezcla de gasóleo.
- NO modifique el motor para que funcione con combustibles alternativos. Añada un estabilizador de combustible antes de almacenarlo.

- Verifique que la unidad está apagada y que se ha enfriado antes de repostar.
- Coloque la unidad en terreno nivelado en una zona bien ventilada.
- Limpie la zona que rodea el tapón de combustible.

4. Gire el tapón de combustible con detenimiento para sacarlo.
5. Añada lentamente el combustible recomendado. No lo llene en exceso.

NOTA: Llene hasta la marca roja que hay dentro del cuello de llenado.

6. Instale la tapa de combustible.

Fig. 1

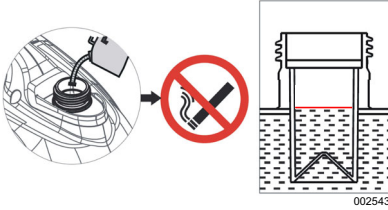

NOTA: Permita que el combustible derramado se evapore antes de poner en marcha la unidad.

NOTA IMPORTANTE: Es importante evitar la formación de acumulaciones de residuos pegajosos en los componentes del sistema de combustible como el carburador, la manguera o el depósito durante el almacenamiento. Los combustibles mezclados con alcohol (gashol, etanol o metanol) pueden atraer la humedad, lo que provoca la separación y la formación de ácidos durante el almacenamiento. El gas ácido puede dañar el sistema de combustible de un motor durante el almacenamiento. Para evitar problemas con el motor, debería vaciar el sistema de combustible antes de almacenarlo durante 30 días o más. Consulte la sección [Almacenamiento](#). Nunca utilice productos para la limpieza del motor o carburador en el depósito de combustible ya que podrían provocar daños permanentes.

FUNCIONAMIENTO

Preguntas sobre uso y funcionamiento

Llame al servicio de atención al cliente al 1-888-331-4569 con las preguntas o dudas acerca del funcionamiento y mantenimiento de la unidad.

Antes de arrancar el motor

1. Verifique si el nivel de aceite de motor es correcto.
2. Verifique que el nivel del combustible es el correcto.
3. Verifique si la unidad está fija sobre terreno nivelado, con separación adecuada y en una zona bien ventilada.

Preparación del generador para su uso

- ⚠ PELIGRO: Asfixia. Los motores en funcionamiento producen monóxido de carbono, un gas incoloro, inodoro y venenoso. Si no se evita, el monóxido de carbono provocará lesiones graves o la muerte. (000103)**
- ⚠ PELIGRO: Asfixia. Debe efectuarse un mantenimiento adecuado al sistema de escape. No altere ni modifique el sistema de escape ya que el sistema podría volverse inseguro o dejar de cumplir con los códigos o normativas locales. No hacerlo provocará la muerte o lesiones graves. (000179b)**
- ⚠ ADVERTENCIA: Riesgo de incendio. No use el generador sin el parachispas instalado. No hacerlo podría provocar la muerte o lesiones graves. (000118a)**
- ⚠ ADVERTENCIA: Asfixia. En espacios cerrados, siempre se debe emplear una alarma de monóxido de carbono que funcione con baterías y esté instalada según las instrucciones del fabricante. No hacerlo podría provocar la muerte o lesiones graves. (000178a)**
- ⚠ ADVERTENCIA: Riesgo de incendio. Las superficies calientes pueden encender materiales combustibles y provocar incendios. Los incendios podrían provocar la muerte o lesiones graves. (000110)**
- ⚠ ADVERTENCIA: Superficies calientes. No toque las superficies calientes mientras la máquina esté en funcionamiento. Mantenga la máquina alejada de combustibles cuando esté en uso. Las superficies calientes pueden ocasionar quemaduras graves o incendios. (000108)**
- ⚠ PRECAUCIÓN: Daños al equipo y la propiedad. Desconecte todas las cargas eléctricas antes de arrancar o parar la unidad. No hacerlo podría provocar daños al equipo y la propiedad. (000136)**

Conexión a tierra del generador cuando se utiliza

El generador está equipado con una conexión a tierra del equipo que conecta la estructura del generador y los terminales de tierra en las tomas de corriente de CA (consulte NEC 250.34 **A**). Esto permite que el generador se utilice como generador portátil sin conectar a tierra la estructura del generador como se especifica en NEC 250.34 (Fig. J).

- Neutro variable

Fig. J

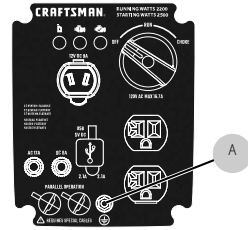

011050

El generador (bobinado del estator) está aislado de la estructura y de la clavija de tierra de la toma de CA. Los dispositivos eléctricos que requieren una conexión de clavija de la toma de conexión a tierra no funcionarán si la clavija de conexión a tierra de la toma no funciona.

Conozca los límites del generador

Sobrecargar un generador en exceso puede provocar daños en el generador y en los dispositivos eléctricos conectados. Tenga en cuenta lo siguiente para evitar sobrecargas:

- **Sume la potencia total de todos los dispositivos eléctricos que se conectarán a la vez. Este total NO debería superar la potencia del generador.**
- **La potencia nominal de las luces se puede obtener de las bombillas. La potencia nominal de las herramientas, electrodomésticos y motores se encuentra en la etiqueta o adhesivo de datos pegados en el dispositivo.**
- **Si los electrodomésticos, herramientas o motores no indican la potencia, multiplique los voltios por la capacidad nominal en amperios para determinar los vatios (voltios x amperios = vatios).**
- **Algunos motores eléctricos, como los de inducción, requieren tres veces más vatios de potencia para el arranque que para el funcionamiento. Esta sobrecarga sólo dura unos pocos segundos al arrancar este tipo de motores. Asegúrese de disponer de una potencia de arranque elevada cuando seleccione los dispositivos eléctricos que se conectarán al generador.**

1. Calcule los vatios necesarios para arrancar el motor más grande.
2. Añada los vatios de funcionamiento de todas las demás cargas conectadas a esa cifra.

Hemos incluido la **Guía de referencia de la potencia** para ayudarle a determinar el número de dispositivos que el generador puede hacer funcionar a la vez.

NOTA: Todas las cifras son aproximadas. Consulte la etiqueta de datos del electrodoméstico para obtener los requisitos de potencia.

Guía de referencia de la potencia

Dispositivo	Vatios de funcionamiento
*Aire acondicionado (12,000 Btu)	1700
*Aire acondicionado (24,000 Btu)	3800
*Aire acondicionado (40,000 Btu)	6000
Cargador de batería (20 amperios)	500
Lijadora de correa (3")	1000
Motosierra	1200
Sierra circular (7-1/4")	1250 a 1400
*Secadora (eléctrica)	5750
*Secadora (gas)	700
*Lavadora	1150
Cafetera	1750
*Compresor (1 HP)	2000
*Compresor (3/4 HP)	1800
*Compresor (1/2 HP)	1400
Plancha para el pelo	700
Deshumidificador	650
Lijadora de disco (9")	1200
Cortabordes	500
Manta eléctrica	400
Pistola eléctrica para clavos	1200
Cocina eléctrica (por elemento)	1500
Sartén eléctrica	1250
*Congelador	700
*Extractor de humos (3/5 HP)	875
Sistema de apertura del garaje	de 500 a 750
Secador de pelo	1200
Taladro de mano	de 250 a 1100
Cortasetos	450
Llave de impacto	500
Plancha	1200
*Bomba de chorro	800
Cortacésped	1200
Bombilla	100
Horno microondas	de 700 a 1000
*Enfriador de leche	1100
Quemador de petróleo en el horno	300
Estufa de petróleo (140,000 Btu)	400
Estufa de petróleo (85,000 Btu)	225
Estufa de petróleo (30,000 Btu)	150
*Pistola de pintar, sin aire (1/3 HP)	600
Pistola de pintar, sin aire (de mano)	150
Radio	de 50 a 200

*Refrigerador	700
Olla de cocción lenta	200
*Bomba sumergible (1-1/2 HP)	2800
*Bomba sumergible (1 HP)	2000
*Bomba sumergible (1/2 HP)	1500
*Bomba de sumidero	de 800 a 1050
*Sierra de mesa (10")	de 1750 a 2000
Televisor	de 200 a 500
Tostadora	de 1000 a 1650
Cortacésped de hilo	500
* Multiplique por 3 los vatios de la lista para arrancar estos dispositivos.	

Transporte/inclinación de la unidad

No almacene ni transporte la unidad con un ángulo superior a 15 grados.

Arranque de motores con el tirador de arranque

⚠ ADVERTENCIA: Peligro del arranque retráctil. El arranque retráctil podría retraerse de forma inesperada. La tensión de retracción podría provocar la muerte o lesiones graves. (000183)

⚠ PRECAUCIÓN: Daños al equipo y la propiedad. Desconecte todas las cargas eléctricas antes de arrancar o parar la unidad. No hacerlo podría provocar daños al equipo y la propiedad. (000136)

Consulte la [Fig. K](#) y la [Fig. L](#).

1. Gire el interruptor de arranque a CHOKE (CEBADO) ①.
2. Sujete la cuerda de arranque y tire de ella ligeramente hasta que note que la resistencia aumenta. Tire rápidamente hacia arriba y hacia afuera.

Fig. K

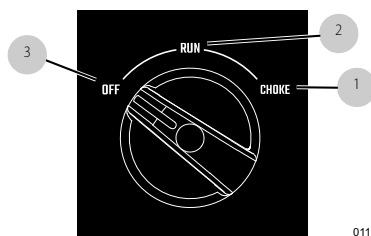

011076

3. Cuando el motor arranque, gire el interruptor de arranque a la posición RUN (MARCHA) ②. El cebador reduce su funcionamiento a medida que el interruptor de arranque se gira hacia la posición RUN (MARCHA).

NOTA: Si el motor arranca, pero no sigue funcionando, gire el interruptor de arranque hasta la posición OFF (APAGADO) y repita las instrucciones de arranque.

NOTA IMPORTANTE: No sobrecargue el generador ni las tomas de corriente individuales del panel. Si se produce una sobrecarga, el LED de sobrecarga **A** se iluminará y la toma de CA se detendrá. Para corregir este problema, consulte **Luces de estado del generador**. Lea la sección **Conozca los límites del generador detenidamente**.

Fig. L

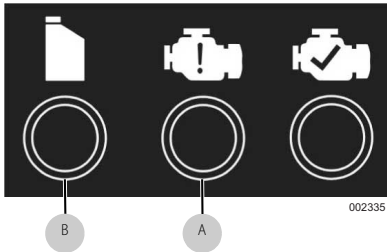

Apagar el generador

⚠ PRECAUCIÓN: Daños al equipo y la propiedad. Desconecte todas las cargas eléctricas antes de arrancar o parar la unidad. No hacerlo podría provocar daños al equipo y la propiedad. (000136)

1. Desactive todas las cargas y desconecte todas las cargas eléctricas de las tomas de corriente del panel del generador.
2. Deje que el motor funcione sin cargas durante varios minutos para que se establezcan las temperaturas internas del motor y del generador.
3. Gire el interruptor de arranque a OFF (APAGADO) ③.

Arrancar motores calientes

⚠ PRECAUCIÓN: Daños al equipo y la propiedad. Desconecte todas las cargas eléctricas antes de arrancar o parar la unidad. No hacerlo podría provocar daños al equipo y la propiedad. (000136)

Consulte la Fig. K.

1. Gire el interruptor de arranque de la posición STOP a la posición RUN (MARCHA). De esta manera se abrirá la válvula de combustible y el motor arrancará.
2. Sujete la cuerda de arranque y tire de ella ligeramente hasta que note que la resistencia aumente. Tire rápidamente hacia arriba y hacia afuera.

Sistema de cierre por nivel bajo de aceite

El motor está equipado con un sensor de nivel de aceite bajo que apaga el motor automáticamente cuando el nivel de aceite cae por debajo de un nivel especificado para evitar que el motor se dañe B. El motor no funcionará hasta que se añada aceite hasta el nivel adecuado (Fig. L).

NOTA IMPORTANTE: Verifique que los niveles de combustible y aceite del motor son correctos antes de usar el generador.

Cargar una batería de 12 VCC

⚠ ADVERTENCIA: Explosión. Las baterías emiten gases explosivos mientras se cargan. Manténgala alejada del fuego y las chispas. Lleve equipo de protección cuando trabaje con las baterías. Si no lo hace, puede ocasionar la muerte o lesiones graves. (000137a)

⚠ ADVERTENCIA: Riesgo de quemaduras. Las baterías contienen ácido sulfúrico y pueden provocar quemaduras químicas graves. Lleve equipo de protección cuando trabaje con las baterías. Si no lo hace, puede ocasionar la muerte o lesiones graves. (000138a)

⚠ ADVERTENCIA: Peligro medioambiental. Recicle siempre las baterías en un centro de reciclaje oficial siguiendo las normativas y regulaciones locales. Si no lo hace, podrían producirse daños ambientales y puede ocasionar la muerte o lesiones graves. (000228)

NOTA: Una batería puede perder parte de su carga cuando no se utiliza durante periodos de tiempo prolongados.

La salida del cargador de CC no está regulada. El disyuntor no evita que la batería se sobrecargue. La batería debe cargarse en un área seca (Fig. M).

1. Arranque el generador.
2. Enchufe el cable del cargador de la batería en el conector de entrada del cargador de la batería situado en el panel de control.
3. Conecte el borne positivo (+) de la batería (cable rojo) a la batería PRIMERO.
4. Conecte el borne negativo (-) de la batería (cable negro) a la batería SEGUNDO.

NOTA: Esta toma de corriente no puede recargar baterías de 6 voltios ni se puede utilizar para hacer funcionar un motor con una batería descargada.

Fig. M

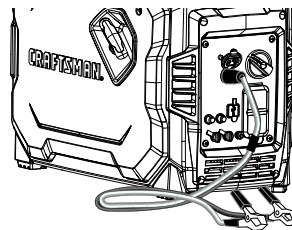

011132

Funcionamiento en paralelo

Para potencias de hasta 4400 vatios de funcionamiento, se pueden utilizar dos convertidores en paralelo usando el kit de funcionamiento en paralelo (opcional). Consulte el Manual de funcionamiento del kit de funcionamiento en paralelo o contacte con el servicio de atención al cliente llamando al 1-888-331-4569.

NOTA: Todas las conexiones con el kit paralelo deben realizarse mientras que los dos convertidores están apagados y todas las cargas están desconectadas.

1. Realice las conexiones paralelas correspondientes en las tomas de cada convertidor tal y como se especifica en el manual de instrucciones que se incluye con el kit.

NOTA: No desconecte ninguna de las conexiones del kit de funcionamiento en paralelo una vez que las unidades están en funcionamiento.

2. Arranque ambas unidades siguiendo las instrucciones de inicio. Una vez que el indicador de salida se ilumina en verde, los dispositivos se pueden conectar y encender usando la potencia del kit de funcionamiento en paralelo.

3. Siga las instrucciones que se especifican en **Apagar el generador**.

NOTA: Para los convertidores, la carga aplicada al kit de funcionamiento en paralelo no debe superar los 4750 vatios para arrancar debido al 5 % de pérdida de potencia cuando hay funcionamiento en paralelo. Consulte el manual.

NOTA: Utilice solamente un kit de funcionamiento en paralelo aprobado.

MANTENIMIENTO Y SOLUCIÓN DE PROBLEMAS

Mantenimiento

El mantenimiento regular mejorará el rendimiento y prolongará la vida útil del motor/equipo. Contacte con el servicio de atención al cliente llamando al 1-888-331-4569, o visitando WWW.CRAFTSMAN.COM para buscar el distribuidor que necesita para realizar los labores de mantenimiento. El mantenimiento regular, sustitución o reparación de los dispositivos y sistemas de control de emisiones puede ser efectuado por cualquier taller de reparaciones o mecánico elegido por el propietario. No obstante, para obtener servicio de garantía de control de emisiones gratuito, el trabajo debe ser efectuado por un servicio técnico de CRAFTSMAN. Vea la garantía de emisiones.

NOTA: Si tiene preguntas acerca de cómo reemplazar componentes, llame al 1-888-331-4569.

Programa de mantenimiento

Respete los intervalos de mantenimiento programado, lo que ocurra primero acorde al uso.

NOTA: Las condiciones adversas pueden requerir mantenimiento más frecuente.

NOTA: Todas las operaciones de mantenimiento y ajustes necesarios deben realizarse cada temporada, tal y como se detalla en el siguiente gráfico.

Antes de cada uso
Comprobar el nivel de aceite del motor
Cada 100 horas o cada seis meses*
Limpieza/sustitución del filtro del aire**
Cambio de aceite †
Limpieza del dispositivo antichispas
Cada 200 horas o cada año
Inspeccionar/Realizar mantenimiento de la bujía
Ajuste de la holgura de la válvula
Sustituir el filtro del combustible +
† Cambiar el aceite después de las 30 primeras horas de funcionamiento y, luego, cada 50 horas. + El trabajo debe ser efectuado por un servicio técnico. * Cambiar el aceite cada mes cuando el generador funcione con cargas pesadas o altas temperaturas. ** Limpiar el generador con más frecuencia en condiciones de funcionamiento con suciedad o polvo. Sustituir las piezas del filtro de aire si no se pueden limpiar correctamente. *** Comprobar la holgura de la válvula y ajustarla si fuera necesario después de las 50 primeras horas de funcionamiento y, después, cada 100 horas.

Mantenimiento preventivo

⚠ ADVERTENCIA: Lesiones corporales. No introduzca ningún objeto por las ranuras de aire de enfriamiento. El generador podría arrancar en cualquier momento y podrían producirse lesiones graves o fatales y daños a la unidad. (000142a)

La suciedad o los residuos pueden causar funcionamiento incorrecto y daños en el equipo. Limpie el generador a diario o antes de cada uso. Mantenga la zona alrededor y detrás del silenciador sin residuos de combustible. Revise las ranuras y aberturas del aire de enfriamiento del generador.

- Use un paño húmedo para limpiar las superficies exteriores.
- Use un cepillo de cerdas suaves para aflojar la suciedad, aceite, etc. compactada.
- Use una aspiradora para recoger la suciedad y residuos sueltos.
- Se puede utilizar aire a baja presión (que no supere los 25 psi) para eliminar la suciedad. Inspeccione las ranuras del aire de refrigeración y las aberturas del generador. Estas aberturas deben mantenerse limpias y sin obstrucciones.

NOTA: NO utilice una manguera de jardín para limpiar el generador. El agua podría entrar en el sistema del combustible del motor y causar problemas. Si el agua entrara en el generador a través de las ranuras del aire de refrigeración, parte de esta agua podría quedar retenida en huecos y hendiduras del aislante del bobinado del rotor y del estator. La acumulación de agua y suciedad en los bobinados internos podría disminuir la resistencia del aislante de estos bobinados.

Mantenimiento del motor

⚠ ADVERTENCIA: Lesiones corporales. No introduzca ningún objeto por las ranuras de aire de enfriamiento. El generador podría arrancar en cualquier momento y podrían producirse lesiones graves o fatales y daños a la unidad. (000142a)

⚠ ADVERTENCIA: Arranque accidental. Desconecte los cables de la bujía al intervenir la unidad. No hacerlo podría provocar la muerte o lesiones graves. (000141)

Recomendaciones sobre el aceite de motor

Para mantener la garantía del producto, el aceite de motor se debe mantener conforme a las recomendaciones de este manual. Para su comodidad, el fabricante tiene disponibles artículos de mantenimiento diseñados y destinados para utilizarse con este producto que incluyen aceite de motor, bujía(s), toalla de taller y embudo. Estos artículos se pueden obtener contactando con el servicio de atención al cliente llamando al 1-888-331-4569.

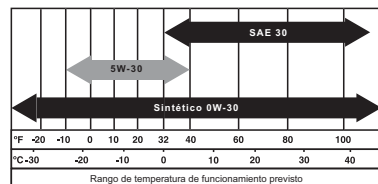

008482

Inspección del nivel de aceite de motor

- ⚠ ADVERTENCIA: Riesgo de quemaduras. Deje que el motor se enfríe antes de drenar el aceite o el refrigerante. No hacerlo podría provocar la muerte o lesiones graves. (000139)**

Consulte la **Fig. N** y **Fig. O**. Inspeccione el nivel de aceite de motor antes de cada uso, o cada ocho horas de funcionamiento.

1. Coloque el generador sobre una superficie plana.
2. Extraiga los tornillos y la cubierta lateral.
3. Limpie la zona alrededor de la abertura de llenado de aceite.
4. Retire el tapón de llenado/varilla de aceite y limpie la varilla de nivel.

Fig. N

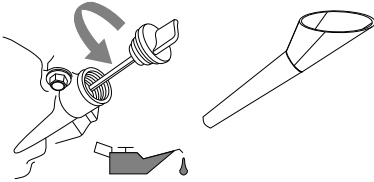

002404

5. Introduzca la varilla de aceite en el cuello de llenado de aceite. No la atornille.

Fig. O

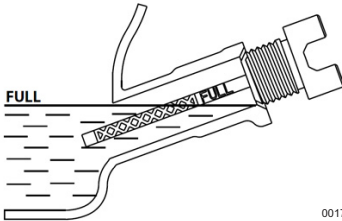

001792

6. Retire la varilla de aceite y compruebe que el nivel de aceite se encuentra dentro del rango de funcionamiento seguro.
7. Añada el aceite de motor recomendado según sea necesario.

NOTA: Compruebe el nivel de aceite durante el proceso de llenado para evitar que se produzca un sobrellenado.

8. Coloque el tapón de llenado del aceite/varilla de nivel de aceite y sujétela firmemente con la mano.

NOTA: Algunas unidades tienen más de una ubicación de llenado de aceite. En estos casos, solo es necesario usar uno de los puntos de llenado de aceite.

Cambio de aceite de motor

- ⚠ ADVERTENCIA: Arranque accidental. Desconecte los cables de la bujía al intervenir la unidad. No hacerlo podría provocar la muerte o lesiones graves. (000141)**

Si el generador se utiliza en lugares extremos con mucho polvo o suciedad, o en un clima extremadamente cálido, cambie el aceite con más frecuencia (**Fig. P** y **Fig. Q**).

NOTA: No contamine. Conserve los recursos. Devuelva el aceite usado a los centros de recolección.

Cambie el aceite mientras el motor aún está caliente del funcionamiento, como sigue:

1. Coloque el generador sobre una superficie plana.
2. Extraiga los tornillos, la cubierta lateral y la cubierta de las bujías.

Fig. P

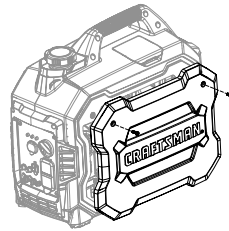

011046

3. Desconecte el cable de la bujía y coloque el cable donde no pueda hacer contacto con la bujía.
4. Limpie el área alrededor de la zona de llenado de aceite y del tapón de drenaje de aceite.
5. Retire el tapón de llenado/varilla de aceite y limpie la varilla de nivel.
6. Inclíne la unidad y vacíe el aceite completamente en un recipiente adecuado.
7. Instale el tapón de vaciado de aceite y apriételo con seguridad.
8. Coloque el embudo en la apertura de llenado de aceite. Añada el aceite de motor recomendado según sea necesario.

Fig. Q

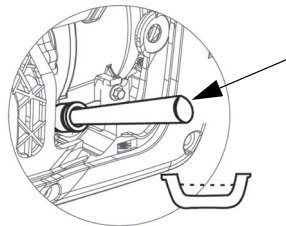

002350

9. Retire el embudo e inserte la varilla de aceite en la boca de llenado de aceite. No lo atornille.
10. Retire la varilla de aceite y compruebe que el nivel de aceite se encuentra dentro del rango de funcionamiento seguro.

NOTA: Compruebe el nivel de aceite durante el proceso de llenado para evitar que se produzca un sobrellenado.

11. Coloque el tapón de llenado del aceite/varilla de nivel de aceite y sujételo firmemente con la mano.
12. Limpie el aceite que haya podido quedar derramada.
13. Conecte el cable de la bujía.
14. Instale el panel lateral, los tornillos y la cubierta de la bujía.
15. Deseche el aceite de motor conforme a todos los reglamentos correspondientes.

Filtro de aire

El motor no funcionará correctamente y se puede dañar si lo usa con un filtro de aire sucio. Realice el mantenimiento del filtro de aire más frecuentemente en condiciones de suciedad o polvo (**Fig. R**).

Para efectuar el mantenimiento del filtro de aire:

1. Extraiga los tornillos y la cubierta lateral.
2. Desenrosque el tornillo **A** y retire la cubierta del filtro de aire.
3. Lave el filtro **B** con agua y jabón. Escúrralo y limpie hasta que quede seco (NO LO RETUERZA) con un paño limpio.
4. Limpie la cubierta del filtro de aire antes de instalarla.
5. Instale la cubierta lateral y los tornillos.

NOTA: Para solicitar un nuevo filtro de aire, contacte con el centro de servicio técnico más cercano.

Fig. R

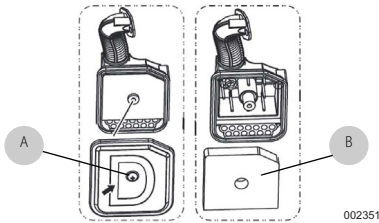

Mantenimiento de la bujía

Para efectuar el mantenimiento de la bujía (Fig. S):

1. Extraiga la cubierta de la bujía y desconecte el cable de la bujía. Coloque el cable de bujía donde no pueda hacer contacto con la bujía.
2. Limpie la zona alrededor de la bujía.
3. Retire e inspeccione la bujía.
4. Inspeccione la separación entre electrodos con un calibrador y configure la separación de la bujía con la medida recomendada de 0.6 — 0.7mm (0.024 — 0.028 pulg.).

Fig. S

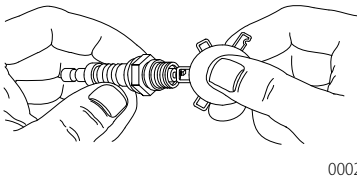

NOTA: Sustituya la bujía si los electrodos están picados, quemados o la porcelana está rajada. Use **SOLAMENTE** la bujía de repuesto recomendada. Consulte **Especificaciones del producto**.

5. Instale la bujía apretando con la mano y apriete 3/8 a media vuelta adicional usando una llave para bujías.
6. Conecte el cable de la bujía y coloque la tapa de la bujía.

Inspección del silenciador y del dispositivo antichispas

NOTA: Es una violación del California Public Resources Code (Código de recursos públicos de California), Sección 4442, usar u operar el motor en tierras cubiertas de bosque, maleza o pasto excepto si el sistema de escape tiene un dispositivo antichispas, como se define en la Sección 4442, y éste está mantenido en condiciones de trabajo eficaces. Otros estados o jurisdicciones federales pueden tener leyes similares.

Póngase en contacto con el fabricante original del equipo, el vendedor o el distribuidor para obtener un dispositivo antichispas para el sistema de gases de escape instalado en este motor.

NOTA: Use **ÚNICAMENTE** piezas de repuesto de equipo original.

Inspeccione el silenciador en busca de rajaduras, corrosión u otros daños. Retire el dispositivo antichispas, si tiene, e inspecciónelo para comprobar si hay daños o bloqueo con carbono. Reemplace las piezas según sea necesario.

Inspección de la pantalla del dispositivo antichispas

⚠ ADVERTENCIA: Superficies calientes. No toque las superficies calientes mientras la máquina esté en funcionamiento. Mantenga la máquina alejada de combustibles cuando esté en uso. Las superficies calientes pueden ocasionar quemaduras graves o incendios. (000108)

Limpieza de la pantalla del dispositivo antichispas

El silenciador del escape del motor tiene una pantalla supresora de chispas. Inspeccione y limpie la pantalla del dispositivo antichispas cada 100 horas de funcionamiento o cada estación, lo que ocurra primero.

Para realizar el mantenimiento del dispositivo antichispas (Fig. T):

1. Retire la pinza para quitar la sujeción.
2. Saque la pantalla del supresor de chispas de la tubería de salida del silenciador.
3. Revise la pantalla del supresor de chispas y sustitúyala si está desgastada, perforada o dañada de alguna manera. NO utilice un dispositivo antichispas que esté defectuoso. Si la pantalla del dispositivo antichispas no está dañada, límpiela con un disolvente comercial.
4. Cambie la pantalla del dispositivo antichispas y la sujeción, y sújetela con una pinza.

Fig. T

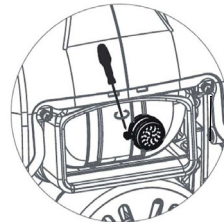

Holgura de la válvula

NOTA IMPORTANTE: Si no se siente seguro para realizar este procedimiento, o no dispone de las herramientas adecuadas, lleve el generador hasta el centro de servicio técnico más cercano para ajustar la holgura de la válvula.

Revise la holgura de la válvula después de las 50 primeras horas de funcionamiento. Ajuste según sea necesario.

- Entrada — 0.10 ± 0.02 mm (frío), (0.004 ± 0.001 pulg.)
- Salida — 0.10 ± 0.02 mm (frío), (0.004 ± 0.001 pulg.)

Almacenamiento

General

⚠ PELIGRO: Explosión e incendio. El combustible y los vapores son sumamente inflamables y explosivos. Almacene el combustible en un área con buena ventilación. No permita que haya fuego o chispas en las cercanías. No hacerlo provocará la muerte o lesiones graves. (000143)

⚠ ADVERTENCIA: Riesgo de incendio. Compruebe que la máquina se haya enfriado bien antes de instalar la cubierta y almacenarla. Las superficies calientes pueden ocasionar incendios. (000109)

Se recomienda arrancar el generador una vez cada 30 días, y debería funcionar durante 30 minutos. Si no puede hacerlo, consulte la siguiente lista para preparar la unidad para su almacenamiento.

- NO coloque una cubierta de almacenamiento en un generador caliente. Permita que la unidad se enfríe a temperatura ambiente antes de almacenarla.
- NO almacene combustible de una estación a otra excepto que esté tratado correctamente.
- Sustituya el recipiente de combustible si hay oxidación. El óxido en el combustible causa problemas en el sistema de combustible.
- Cubra la unidad con una cubierta protectora adecuada resistente a la humedad.
- Almacene la unidad en una zona limpia y seca.
- Guarde siempre el generador y el combustible lejos de fuentes de calor e ignición.

Preparación del sistema de combustible/motor para su almacenamiento

⚠ ADVERTENCIA: Pérdida de la visión. Se necesita usar protectores oculares para protegerse contra el material pulverizado en el agujero de la bujía al arrancar el motor. No hacerlo podría provocar la pérdida de la visión. (000181)

El combustible almacenado más de 30 días puede deteriorarse y dañar los componentes del sistema de combustible. Mantenga fresco el combustible, use estabilizador de combustible.

Si se añade estabilizador de combustible al sistema de combustible, prepare y ponga en marcha el motor para su almacenamiento durante un largo período. Ponga en funcionamiento el motor durante 10—15 minutos para hacer circular el estabilizador a través del sistema de combustible. El combustible preparado adecuadamente se puede almacenar hasta 24 meses.

NOTA: Si el combustible no ha sido tratado con estabilizador de combustible, debe vaciarse en un recipiente aprobado. Haga funcionar el motor hasta que pare por falta de combustible. Se recomienda el uso de un estabilizador de combustible en el recipiente de almacenamiento para mantener el combustible fresco.

1. Cambie el aceite de motor.
2. Retire la bujía.
3. Vierta 1 cucharada sopera (5—10 cc) de aceite de motor limpio o pulverice un agente protector adecuado en el cilindro.
4. Tire de la cuerda de arranque manual varias veces para distribuir el aceite en el cilindro.
5. Instale la bujía.
6. Tire lentamente hasta que sienta resistencia. Esto cerrará las válvulas de manera que la humedad no pueda ingresar en el cilindro del motor. Suelte lentamente la cuerda de arranque manual.

Cambio de aceite

Cambie el aceite de motor antes de almacenarlo. Consulte [Cambio de aceite de motor](#).

Solución de problemas

PROBLEMA	CAUSA	CORRECCIÓN
El motor no arranca.	<ol style="list-style-type: none"> 1. Interruptor de arranque apagado. 2. No hay combustible. 3. Bujía defectuosa. 4. Filtro del combustible obstruido. 5. Conjunto del interruptor de arranque defectuoso o atascado. 6. Nivel de aceite del motor incorrecto. 7. Bobina de encendido dañada. 8. Carburador desbordado. 9. Placa del acelerador cerrada. 	<ol style="list-style-type: none"> 1. Encienda el interruptor de arranque. 2. Llene el depósito de combustible. 3. Cambie la bujía. 4. Cambie el filtro de combustible y el combustible. 5. Contacte con el servicio de atención al cliente al 1-888-331-4569. 6. Compruebe/llene el aceite del motor. 7. Contacte con el servicio de atención al cliente al 1-888-331-4569. 8. Drene el carburador. 9. Abra la placa del acelerador (pulse hacia la parte de atrás de la unidad).
El motor se enciende y, a continuación, se apaga.	<ol style="list-style-type: none"> 1. No hay combustible. 2. Nivel de aceite del motor incorrecto. 3. Combustible contaminado. 4. Interruptor de nivel de aceite bajo dañado. 	<ol style="list-style-type: none"> 1. Llene el depósito de combustible. 2. Compruebe el nivel de aceite del motor. 3. Contacte con el servicio de atención al cliente llamando al 1-888-331-4569. 4. Contacte con el servicio de atención al cliente llamando al 1-888-331-4569.
El motor no arranca o arranca y funciona con dificultad.*	<ol style="list-style-type: none"> 1. El cebador está obstruido o se ha dejado encendido (ON). 2. Filtro de aire sucio o taponado. 3. Bujía sucia o dañada. 4. Filtro del combustible sucio. 5. Carburador sucio o pegajoso. 6. La unidad no se ha calentado. 7. Dispositivo antichispas obstruido. 	<ol style="list-style-type: none"> 1. Gire el interruptor de arranque a la posición RUN (MARCHA). 2. Limpie o sustituya el filtro de aire. 3. Cambie la bujía. 4. Cambie el filtro de combustible y el combustible. 5. Limpie el carburador. 6. Ajuste de manera gradual el interruptor de arranque hasta que el motor se ponga en marcha suavemente en la posición RUN (MARCHA). 7. Limpie el dispositivo antichispas.
No hay salida de CA.	<ol style="list-style-type: none"> 1. El generador está sobrecargado. 2. El módulo del convertidor está sobrecalentado. 3. Cortocircuito en el dispositivo eléctrico. 4. Conjunto del convertidor defectuoso. 	<ol style="list-style-type: none"> 1. Desconecte todas las cargas. Apague el generador para restablecer el módulo. Reduzca las cargas y reinicie el generador. 2. Compruebe que la apertura de servicio está ON. Deje que se enfríe 15 minutos dejando el motor en marcha sin salida de CA. Reinicie el generador. 3. Compruebe la condición de los cables de prolongación y los elementos a los que se les suministra alimentación. Mantenga pulsado el botón RESET (RESTABLECER) en el panel del control. 4. Contacte con el servicio de atención al cliente al 1-888-331-4569.
Hay fugas de combustible en las mangueras de drenaje.	<ol style="list-style-type: none"> 1. El drenaje del carburador en el recipiente no está cerrado. 	<ol style="list-style-type: none"> 1. Gire la válvula en el sentido de las agujas del reloj para cerrarla.
* La velocidad del motor aumenta y disminuye; esto es normal cuando el generador arranca y las cargas varían.		

CRAFTSMAN es una marca comercial registrada de Stanley Black & Decker, Inc., utilizada con la licencia correspondiente.

Nº de pieza A0000703095 Rev. A 31/07/2020
Reservados todos los derechos
Las especificaciones están sujetas a cambios sin previo aviso.
No se permite la reproducción en ningún formato sin el
consentimiento previo por escrito de Generac Power
Systems, Inc.

Producto fabricado por:
Generac Power Systems, Inc.
S45 W29290 Hwy. 59
Waukesha, WI 53189

CRAFTSMAN®

Manuel d'instructions

Générateur d'inverseur

MODÈLE • _____

NUMÉRO DE SÉRIE • _____

DATE D'ACHAT • _____

CMXGIAC2500



SI VOUS AVEZ DES QUESTIONS OU DES COMMENTAIRES, VEUILLEZ NOUS CONTACTER.

1-888-331-4569

WWW.CRAFTSMAN.COM

TABLE DES MATIÈRES

INTRODUCTION ET RÈGLES DE SÉCURITÉ	1
Introduction	1
Consignes de sécurité	1
Signification des symboles de sécurité	1
Risques associés au monoxyde de carbone et signification des symboles	1
Risques électriques	2
Risques associés à l'échappement et à l'emplacement	2
Risques d'incendie	2
Risques associés à l'entretien/ d'ordre général	3
Index des normes	3
Accessoires	3
Enregistrement en ligne	3

INFORMATIONS GÉNÉRALES

ET INSTALLATION	4
Connaître son générateur	4
Émissions	5
Sorties	6
Sélecteur du cadran Démarrage (Mise à l'arrêt/ Mise en marche/Commande d'étrangleur)	6
Ports USB	6
Témoins d'état du générateur	6
Disjoncteurs	6
Retrait des pièces du colis	6
Ajout d'huile moteur	7
Carburant	7

FONCTIONNEMENT	9
Questions relatives au fonctionnement	9
Avant de démarrer le moteur	9
Préparation du générateur à l'utilisation	9
Mise à la terre du générateur une fois en fonctionnement	9
Connaître les limites de son générateur	9
Transport/Inclinaison de l'appareil	10
Démarrage des moteurs à démarrage manuel	10
Démarrage des moteurs à chaud	11
Système d'arrêt en cas de faible niveau d'huile	11
Charger une batterie de 12 VCC	11
Fonctionnement en parallèle	11

MAINTENANCE ET DÉPANNAGE

MAINTENANCE ET DÉPANNAGE	12
Maintenance	12
Calendrier de maintenance	12
Maintenance préventive	12
Maintenance du moteur	12
Entreposage	15
Dépannage	17



MISE EN GARDE : RISQUES DE CANCERS ET
D'AFFECTIONS DE L'APPAREIL REPRODUCTEUR
www.P65Warnings.ca.gov. (000393a)

INTRODUCTION ET RÈGLES DE SÉCURITÉ

Introduction

Nous vous remercions d'avoir acheté ce produit CRAFTSMAN. Cet appareil a été conçu pour offrir un fonctionnement optimal avec des performances élevées pendant de nombreuses années, sous réserve du respect des procédures de maintenance.



AVERTISSEMENT : Consulter le manuel. Lire et comprendre le manuel en entier avant d'utiliser le produit. Une compréhension incomplète du manuel et du produit peut entraîner la mort ou des blessures graves. (000100a)

Si vous ne comprenez pas une quelconque partie de ce manuel, contactez le concessionnaire réparateur le plus proche ou contactez CRAFTSMAN au 1-888-331-4569 ou sur WWW.CRAFTSMAN.COM, pour faire part de vos questions ou de vos doutes.

Il relève de la responsabilité du propriétaire d'utiliser et d'entretenir cet équipement de façon sûre et adéquate. Avant d'utiliser, de réparer ou d'entreposer ce générateur :

- Lisez attentivement toutes les mises en garde fournies dans ce manuel et sur les étiquettes apposées sur l'appareil.
- Se familiariser avec l'appareil et avec ce manuel.
- Consultez les instructions relatives aux procédures d'assemblage dans la section Assemblage. Respectez strictement les instructions.

Conservez ces instructions pour référence ultérieure. Fournissez SYSTÉMATIQUEMENT ce manuel à toute personne qui sera amenée à utiliser l'appareil.

Les informations contenues dans ce manuel décrivent avec exactitude les produits fabriqués au moment de la publication du manuel. Le fabricant se réserve le droit de procéder à des mises à jour techniques, à des corrections et à des révisions des produits à tout moment et sans préavis.

Consignes de sécurité

Il est impossible pour le fabricant d'anticiper toutes les circonstances susceptibles d'impliquer un danger. Les avertissements figurant dans ce manuel, ainsi que sur les étiquettes et les autocollants apposés sur l'appareil, ne sont pas exhaustifs. Si vous recourez à une procédure, méthode de travail ou technique d'exploitation qui n'est pas spécifiquement recommandée par le fabricant, assurez-vous qu'elle est sûre pour autrui et n'entrave pas la sécurité de fonctionnement du générateur.

Tout au long de ce manuel, ainsi que sur les étiquettes et autocollants apposés sur le générateur, des encadrés DANGER, AVERTISSEMENT, MISE EN GARDE et REMARQUE sont utilisés pour alerter le personnel d'instructions d'utilisation spéciales dont le non-respect peut s'avérer dangereux. Respectez scrupuleusement ces instructions.

Ces alertes de sécurité ne sauraient à elles seules éliminer les dangers qu'elles signalent. Pour éviter les accidents, il est impératif de faire preuve de bon sens et d'appliquer à la lettre les instructions spéciales concernant une action ou une opération donnée.

Signification des symboles de sécurité



DANGER : Indique une situation dangereuse qui, si elle n'est pas évitée, risque d'entraîner la mort ou des blessures graves.



AVERTISSEMENT : Indique une situation dangereuse qui, si elle n'est pas évitée, pourrait entraîner la mort ou des blessures graves.



MISE EN GARDE : Indique une situation dangereuse qui, si elle n'est pas évitée, pourrait entraîner des blessures légères ou modérées.

REMARQUE : Les remarques fournissent des informations complémentaires importantes sur une opération ou une procédure. Elles sont intégrées au texte ordinaire du manuel.

Risques associés au monoxyde de carbone et signification des symboles

▲ DANGER	
L'utilisation d'une génératrice à l'intérieur PEUT CAUSER LA MORT EN QUELQUES MINUTES.	
L'échappement de la génératrice contient du monoxyde de carbone. C'est un poison qui est invisible et inodore.	
NE JAMAIS utiliser à l'intérieur d'une maison ou d'un garage, MEME SI les portes ou les fenêtres sont ouvertes.	
Utiliser uniquement À L'EXTÉRIEUR et très loin des fenêtres, portes et événements.	

000657



DANGER : Asphyxie. Les moteurs à combustion interne produisent du monoxyde de carbone, un gaz nocif sans couleur ni odeur. L'inhalation du monoxyde de carbone entraînera la mort ou des blessures graves. (000103)



DANGER : Asphyxie. Le système d'échappement doit être adéquatement entretenu. Ne pas altérer ou modifier le système d'échappement de sorte à le rendre non conforme aux normes et codes en vigueur affectant la sécurité d'utilisation du moteur. Tout manquement à cette règle entraînera la mort ou des blessures graves. (000179b)



AVERTISSEMENT : Asphyxie. Toujours installer des détecteurs de monoxyde de carbone à piles selon les directives du fabricant à l'intérieur des bâtiments. Tout manquement à cette règle peut entraîner la mort ou des blessures graves. (000178a)

- Si vous commencez à vous sentir mal, ou affaibli, ou à avoir des vertiges après avoir fait fonctionner le générateur, sortez IMMÉDIATEMENT à l'air libre. Consultez un médecin, car il se peut que vous soyez victime d'une intoxication au monoxyde de carbone.

Risques électriques

⚠ DANGER : Électrocution. Le contact avec des câbles dénudés, bornes ou connecteurs alors que la génératrice est en marche entraînera la mort ou des blessures graves. (000144)

⚠ DANGER : Électrocution. Le contact de l'eau avec une source d'alimentation électrique entraînera la mort ou des blessures graves. (000104)

⚠ DANGER : Électrocution. En cas d'accident électrique, couper immédiatement l'alimentation électrique. Utiliser des outils non conducteurs pour dégager la victime d'un conducteur sous tension. Appliquer les premiers soins et appeler un médecin. Tout manquement à cette règle entraînera la mort ou des blessures graves. (000145)

⚠ DANGER : Électrocution. COUPER le courant du réseau électrique et des alimentations de secours avant de raccorder les lignes du réseau et des circuits de charge. Tout manquement à cette règle entraînera la mort ou des blessures graves. (000116)

⚠ AVERTISSEMENT : Dommages aux équipements et aux biens. Ne pas modifier la configuration ou l'installation ni obstruer l'aération de la génératrice. Tout manquement à cette règle peut entraîner un fonctionnement non sécuritaire ou endommager la génératrice. (000146)

- Le National Electric Code (NEC) des États-Unis exige que le châssis et toutes les pièces conductrices externes du générateur soient correctement raccordés à une prise de terre approuvée. Les codes électriques locaux peuvent également exiger une mise à la terre appropriée du générateur. Consultez un électricien local pour connaître les exigences de mise à la terre propre à votre région.
- Si l'appareil est installé dans une zone humide ou à haute conductivité (terrasse en métal ou structures en acier), installez un disjoncteur différentiel de fuite à la terre (DDFT).
- Après avoir démarré le générateur à l'extérieur du bâtiment, raccordez les charges électriques à la/aux rallonge(s) à l'intérieur du bâtiment.

Risques associés à l'échappement et à l'emplacement

⚠ DANGER : Asphyxie. Les moteurs à combustion interne produisent du monoxyde de carbone, un gaz nocif sans couleur ni odeur. L'inhalation du monoxyde de carbone entraînera la mort ou des blessures graves. (000103)

⚠ DANGER : Asphyxie. Le système d'échappement doit être adéquatement entretenu. Ne pas altérer ou modifier le système d'échappement de sorte à le rendre non conforme aux normes et codes en vigueur affectant la sécurité d'utilisation du moteur. Tout manquement à cette règle entraînera la mort ou des blessures graves. (000179b)

⚠ AVERTISSEMENT : Dommages aux équipements et aux biens. Ne pas modifier la configuration ou l'installation ni obstruer l'aération de la génératrice. Tout manquement à cette règle peut entraîner un fonctionnement non sécuritaire ou endommager la génératrice. (000146)

⚠ AVERTISSEMENT : Asphyxie. Toujours installer des détecteurs de monoxyde de carbone à piles selon les directives du fabricant à l'intérieur des bâtiments. Tout manquement à cette règle peut entraîner la mort ou des blessures graves. (000178a)

- Si vous commencez à vous sentir mal, ou affaibli, ou à avoir des vertiges après avoir fait fonctionner le générateur, sortez IMMÉDIATEMENT à l'air libre. Consultez un médecin, car il se peut que vous soyez victime d'une intoxication au monoxyde de carbone.
- N'utilisez JAMAIS le générateur dans une pièce partiellement fermée, comme les garages.
- Les générateurs doivent être TOUJOURS utilisés en extérieur, à l'écart des fenêtres, portes, événements, vides sanitaires, et dans des zones suffisamment ventilées et ne présentant aucun risque d'accumulation de gaz d'échappement mortels.
- L'utilisation d'un ventilateur ou l'ouverture des portes ne garantit pas une ventilation suffisante.
- Orientez le silencieux d'échappement à l'écart des personnes et des bâtiments occupés.

Risques d'incendie

⚠ DANGER : Explosion et incendie. Les produits carburants et leurs émanations sont extrêmement explosifs et inflammables. Le plein de carburant devrait être fait dans un endroit bien aéré. Tenir les flammes et les étincelles à l'écart. Tout manquement à cette règle entraînera la mort ou des blessures graves. (000105)

⚠ DANGER : Explosion et incendie. Ne remplissez jamais le réservoir de carburant de façon excessive. Laissez un espace d'un demi-pouce par rapport au haut du réservoir pour assurer la bonne expansion du carburant. Tout remplissage excessif risque de provoquer des déversements de carburant, avec un risque de formation d'incendie ou d'explosion, et de blessures sérieuses, voire mortelles. (000166b)

⚠ AVERTISSEMENT : Blessures personnelles. Ne pas insérer d'objet dans les fentes d'air de refroidissement. La génératrice peut démarrer à tout moment et provoquer des blessures graves, la mort et des dommages à l'appareil. (000142a)

⚠ AVERTISSEMENT : Risque d'incendie. Le carburant et ses vapeurs sont très inflammables. Ne pas faire fonctionner à l'intérieur. Cela peut entraîner la mort, des blessures graves ou des dommages à l'équipement ou à la propriété. (000281)

⚠ AVERTISSEMENT : Risque d'explosion et d'incendie Ne pas fumer près de l'unité. Tenir les flammes et les étincelles à l'écart. Ne pas se conformer à ces directives pourrait entraîner des blessures graves voire la mort, ou des dommages à l'équipement ou à la propriété. (000282)

⚠ AVERTISSEMENT : Explosion et incendie. Ne pas fumer en faisant le plein de carburant. Tout manquement à cette règle peut entraîner la mort, des blessures graves, des dégâts matériels ou des dommages à la machine. (000284a)

- Veillez à respecter un dégagement d'au moins 1,5 m (5 pieds) de chaque côté du générateur lorsqu'il est en fonctionnement, afin d'éviter les risques de surchauffe et d'incendie.
- N'utilisez en aucun cas le générateur si vous observez une surchauffe des appareils électriques qui y sont raccordés, une perte de la puissance électrique, l'apparition d'étincelles au niveau du moteur ou du générateur, ou encore de flammes ou de fumée lorsque l'équipement est en fonctionnement.
- Conservez en permanence un extincteur à proximité du générateur.

Risques associés à l'entretien/ d'ordre général

⚠ **AVERTISSEMENT : Dommages aux équipements et aux biens. Ne pas faire fonctionner l'unité sur une surface inégale ou des lieux à atmosphère corrosive ou excessivement poussiéreuse ou humide. Cela pourrait entraîner la mort, des blessures graves ou des dommages à l'équipement ou à la propriété. (000250)**

⚠ **AVERTISSEMENT : Pièces mobiles. Garder les vêtements, les cheveux et les membres à l'écart des pièces en mouvement. Tout manquement à cette règle peut entraîner la mort ou des blessures graves. (000111)**

⚠ **AVERTISSEMENT : Surfaces chaudes. Ne pas toucher les surfaces chaudes durant le fonctionnement de la machine. Durant la marche, tenir la machine à l'écart des matières combustibles. Les surfaces chaudes pourraient causer un incendie ou des brûlures graves. (000108)**

⚠ **AVERTISSEMENT : Blessures personnelles. Ne pas insérer d'objet dans les fentes d'air de refroidissement. La génératrice peut démarrer à tout moment et provoquer des blessures graves, la mort et des dommages à l'appareil. (000142a)**

⚠ **AVERTISSEMENT : Blessures et dommages matériels. Ne pas se servir de la génératrice comme marchepied. Cela peut entraîner une chute, des dommages de pièces, un fonctionnement non fiable du matériel et un danger de mort ou de blessures graves. (000216)**

⚠ **AVERTISSEMENT : Dommages matériels. Ne pas tenter de démarrer une unité nécessitant réparation ou due pour entretien. Cela pourrait entraîner des blessures graves voire la mort ou une panne de fonctionnement, ou des dommages à l'équipement. (000291)**

⚠ **AVERTISSEMENT : Dommages à l'équipement et à la propriété. Ne pas modifier la configuration ni l'installation du réservoir principal de carburant. Cela peut entraîner la mort, des blessures graves, un fonctionnement dangereux ou des dommages à la génératrice. (000208)**

⚠ **AVERTISSEMENT : Risque de blessure. Ne pas utiliser cette machine ni travailler dessus si on n'est pas complètement vigilant. La fatigue peut altérer la capacité à travailler sur ce matériel et peut entraîner la mort ou des blessures graves. (000215)**

• Pour des raisons de sécurité, il est recommandé de confier les opérations de maintenance de cet équipement à un centre de services. Inspectez régulièrement le générateur, et si des pièces doivent être réparées ou remplacées, communiquez avec votre centre de services le plus proche.

Index des normes

1. National Fire Protection Association (NFPA) 70: NATIONAL ELECTRIC CODE (NEC) des États-Unis, consultable sur www.nfpa.org
2. National Fire Protection Association (NFPA) 5000: BUILDING CONSTRUCTION AND SAFETY CODE des États-Unis, consultable sur www.nfpa.org
3. International Building Code, consultable sur www.iccsafe.org
4. Agricultural Wiring Handbook, consultable sur www.rerc.org, ou auprès du Rural Electricity Resource Council, P.O. Box 309 Wilmington, OH 45177-0309 (États-Unis)
5. ASAE EP-364.2, Installation and Maintenance of Farm Standby Electric Power, consultable sur www.asabe.org, ou auprès de l'American Society of Agricultural & Biological Engineers, 2950 Niles Road, St. Joseph, MI 49085, États-Unis
6. CSA C22.2 100-14 - Installation et utilisation des moteurs et générateurs électriques, conformément aux dispositions du code canadien de l'électricité
7. ANSI/PGMA G300 - Safety and Performance of Portable Generators (Sécurité et performances des générateurs portatifs) Portable Generator Manufacturer's Association, www.pgmaonline.com

Cette liste n'est pas exhaustive. Pour connaître les codes et normes locaux applicables, renseignez-vous auprès des autorités compétentes.

Accessoires

⚠ **AVERTISSEMENT : Blessures corporelles. L'utilisation d'accessoires non offerts par CRAFTSMAN pourrait être dangereuse et résulter en des blessures graves voire la mort ou en des dommages à l'unité. (000589)**

Vous pouvez vous procurer les accessoires recommandés avec cette machine, moyennant un coût supplémentaire, auprès de votre concessionnaire ou centre de services agréé local. Pour obtenir de l'aide, veuillez composer le 1-888-331-4569.

Enregistrement en ligne

SERVICE DE GARANTIE : l'enregistrement du produit permet de bénéficier du service de garantie en cas de problème avec le produit.

CONFIRMATION DE PROPRIÉTÉ : en cas de perte couverte par une assurance, comme un incendie, une inondation ou un vol, l'enregistrement de la propriété servira de preuve d'achat.

POUR VOTRE SÉCURITÉ : l'enregistrement de ce produit nous permettra de vous contacter dans le cas improbable où une notification de sécurité est requise en vertu de la loi canadienne relative à la sécurité des consommateurs.

INFORMATIONS GÉNÉRALES ET INSTALLATION

Fig. A

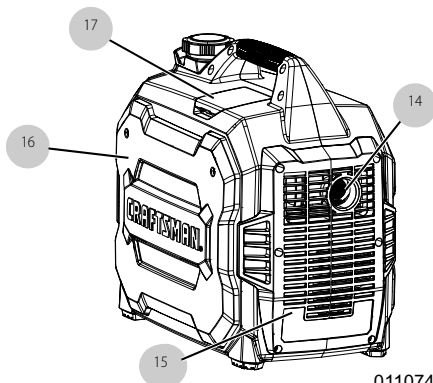
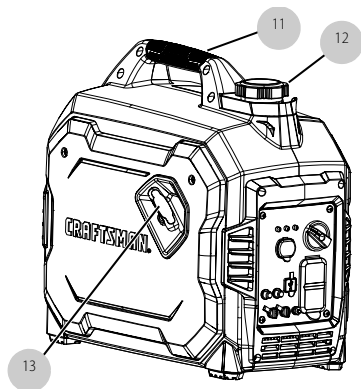

011074

Voir Fig. A et la Fig. B.

Composants du générateur

- 1 Sélecteur du cadran Démarrage (Mise à l'arrêt/Mise en marche/Commande d'étrangleur)
- 2 2 ports USB de 2,1 A, 5 VCC
- 3 Prise duplex de 120 V, 20 A
- 4 Emplacement de la mise à la terre
- 5 Ports parallèles
- 6 Disjoncteurs
- 7 Prise CC (chargeur de batterie)
- 8 Témoin de faible niveau d'huile (orange)
- 9 Témoin de surcharge (rouge)
- 10 Témoin d'alimentation (vert)
- 11 Poignée de transport
- 12 Bouchon du réservoir de carburant
- 13 Lanceur à rappel
- 14 Pare-étincelles
- 15 Enveloppe de silencieux
- 16 Trappe d'entretien
- 17 Cache de bougie

Fig. B

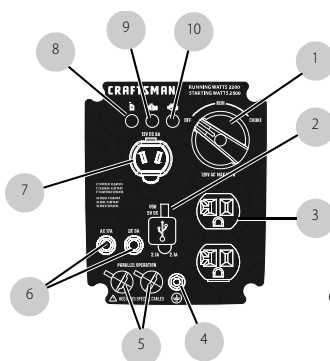

011050

Connaitre son générateur



AVERTISSEMENT : Consulter le manuel. Lire et comprendre le manuel en entier avant d'utiliser le produit. Une compréhension incomplète du manuel et du produit peut entraîner la mort ou des blessures graves. (000100a)

Vous pouvez vous procurer des exemplaires de remplacement du manuel d'instructions sur WWW.CRAFTSMAN.COM.

REPLACEMENT GRATUIT DES ÉTIQUETTES DE MISE EN GARDE : Si vos étiquettes de mise en garde se décollent ou deviennent illisibles, contactez le **1-888-331-4569** pour obtenir des étiquettes de rechange gratuites.

Émissions

L'Agence américaine de protection de l'environnement (US EPA), ainsi que l'Agence pour la qualité de l'air de l'État de Californie (CARB) pour les moteurs/équipements conformes aux normes de l'État de Californie, exigent que ce moteur/équipement soit conforme aux normes relatives aux émissions de vapeurs de carburant et de gaz d'échappement. Les normes applicables sont indiquées sur l'autocollant de conformité en matière d'émissions. Pour plus de détails sur la garantie en matière d'émissions, reportez-vous à la garantie en matière d'émissions fournie avec l'équipement. Il est important de respecter les directives d'entretien contenues dans ce manuel pour garantir la conformité du moteur aux normes applicables en matière d'émissions pendant toute la durée de vie du produit.

Caractéristiques techniques du produit

Caractéristiques techniques du groupe électrogène	CMXGIAC2500
Puissance nominale	2 200 W**
Montée en puissance	2 500 W
Tension CA nominale	120 V
Charge CA nominale à 120 V	18,3 A**
Fréquence nominale	60 Hz
Dimensions (L (longueur) x W (largeur) x H (hauteur)) (cm/po)	51,8 x 30,2 x 45,5 / 20,4 x 11,9 x 17,9
Poids (à sec)	22,5 kg (49,6 lb)
**Plage de températures de fonctionnement : -13 °C (8 °F) à 40 °C (104 °F). Si le générateur fonctionne à des températures supérieures à 25 °C (77 °F), il est possible que la puissance s'affaiblisse.	
** Certains facteurs influent sur/limitent la puissance et l'intensité maximales : capacité en BTU du carburant, température ambiante, altitude, état du moteur, etc. La puissance maximale diminue d'environ 3,5 % tous les 304,8 m (1 000 pieds) au-dessus du niveau de la mer, et diminue d'environ 1 % tous les 6 °C (10 °F) au-dessus de 16 °C (60 °F) de température ambiante.	
Caractéristiques techniques du moteur	CMXGIAC2500
Type de moteur	Moteur monocylindre à 4 temps
Cylindrée	98 cc
Réf. des bougies d'allumage	0K95530157
Type de bougies d'allumage	E6TC/E6RTC/BP6HS ou équivalent
Écartement des bougies d'allumage (mm/po)	0,6-0,7 (0,024-0,028)
Type de carburant/contenance du réservoir de carburant	3,8 litres (1 gal. US) / Sans plomb
Type d'huile	Voir <i>Ajout d'huile moteur</i>
Contenance en huile	0,35 L (0,36 qt)
Durée de fonctionnement à 25 % de charge	8,5 heures
Durée de fonctionnement à 50 % de charge	4,5 heures
* Consultez le site Internet WWW.CRAFTSMAN.COM ou composez le 1-888-331-4569 pour commander des pièces de rechange.	

Sorties

Prise double 120 V CA

Voir la **Fig. C**. La prise 120 V est protégée contre les surcharges par un disjoncteur à bouton-poussoir de 18 A. Chaque prise alimente des charges monophasées 120 VCA à 60 Hz nécessitant une puissance maximale de 2 200 W (2,2 kW).

Fig. C



001630

Sélecteur du cadran Démarrage (Mise à l'arrêt/Mise en marche/Commande d'étrangleur)

Ce composant est utilisé pour la mise à l'arrêt/mise en marche de l'appareil, ainsi que l'utilisation de l'étrangleur et du robinet de carburant (**Fig. D**).

- La position OFF (ARRÊT) ① permet d'arrêter le moteur et de couper le débit de carburant.
- La position RUN (MARCHE) ② permet de lancer le fonctionnement normal et de réduire progressivement l'étranglement.
- La position CHOKE (ÉTRANGLEMENT) ③ permet d'activer le robinet de carburant afin de démarrer le moteur.

REMARQUE : Cette fonction CHOKE (ÉTRANGLEMENT) n'est pas nécessaire pour faire démarrer le moteur si ce dernier est déjà réchauffé.

Fig. D

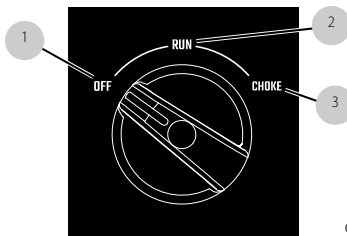

011076

Ports USB

Les 2 port USB 2-2,1 A permet de recharger les appareils électriques compatibles.

Témoins d'état du générateur

Voir la **Fig. E**.

- **Témoin DEL de surcharge (rouge) :** Indique que le système est en surcharge ②. Au moment de démarrer le moteur, le témoin DEL de surcharge s'allume pendant quelques secondes, ce qui est tout à fait normal. Si ce témoin DEL reste allumé et que le témoin DEL vert (prêt) s'éteint, le moteur continuera à fonctionner sans générer de puissance de sortie. Retirez toutes les charges appliquées et vérifiez si les dispositifs branchés dépassent la puissance de sortie recommandée. Vérifiez si les raccordements sont défectueux ou souffrent d'un court-circuit. Pour rétablir la puissance électrique, placez le sélecteur du cadran en position OFF afin de relancer l'appareil. Démarrez le moteur. Si le problème a été résolu, le témoin DEL rouge restera éteint et la puissance électrique sera rétablie. Il sera ensuite possible d'appliquer les charges dès que le témoin DEL vert s'allume. Si le témoin DEL rouge se rallume, contactez le centre de services le plus proche.
- **Témoin de faible niveau d'huile (orange) :** Ce témoin s'allume si le niveau d'huile se situe en dessous du niveau de fonctionnement sûr. Le moteur s'arrête ①.
- **Témoin DEL de puissance (vert) :** Indique la puissance de sortie du générateur ③ (sauf en cas de surcharge ou de niveau d'huile insuffisant).

Fig. E

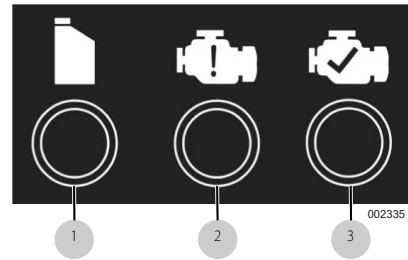

002335

Disjoncteurs

Les prises CA sont protégées par un disjoncteur CA. Les prises CC sont protégées par un disjoncteur CC. En cas de surcharge du générateur ou de court-circuit externe, le générateur se déclenchera. Dans ce cas-là, débranchez toutes les charges électriques et n'utilisez pas le générateur avant d'avoir déterminé l'origine du problème. En cas de déclenchement du disjoncteur, réduisez la charge.

REMARQUE : Un déclenchement continu du disjoncteur peut endommager le générateur ou l'équipement.

Appuyez sur le bouton du dispositif de protection pour réinitialiser le disjoncteur.

Retrait des pièces de colis

1. Ouvrez complètement le carton en découpant chaque coin de haut en bas.
2. Retirez les pièces du carton et inspectez-les avant de procéder à l'assemblage. Le colis doit contenir les pièces suivantes :

Accessoires

Article	Qté
Générateur d'inverseur	1
Manuel d'instructions	1
Huile de moteur	1
Entonnoir à huile	1
Câble de charge CC	1
Trousse d'outils	1
Carte d'enregistrement du produit	3
Garantie relative à l'entretien	1
Garantie relative aux émissions	1

- Si certaines pièces sont absentes du colis, communiquez avec le Service client au 1-888-331-4569 en vous munissant du nom du modèle et du numéro de série de l'appareil.
- Consignez le nom du modèle, le numéro de série et la date d'achat sur la page de garde de ce manuel.

Ajout d'huile moteur

⚠ MISE EN GARDE : Dommages au moteur. Avant de démarrer le moteur, vérifier que type d'huile moteur et son niveau sont corrects. Tout manquement à cette règle peut entraîner des dommages au moteur. (000135)

REMARQUE : Le générateur est expédié sans aucune huile dans le moteur. Versez l'huile lentement et vérifiez régulièrement le niveau d'huile lors du remplissage afin d'éviter de remplir le réservoir de façon excessive.

Voir la **Fig. F**, la **Fig. G** et la **Fig. H**. Pour ajouter de l'huile moteur, appliquez la procédure suivante :

- Placez le générateur sur une surface de niveau.
- Retirez les vis et le capot latéral.

Fig. F

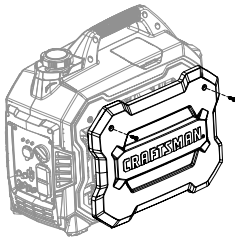

011046

- Vérifiez que la zone de remplissage d'huile est propre.
- Retirez le bouchon de remplissage d'huile/la jauge d'huile et essuyez la jauge.

Fig. G

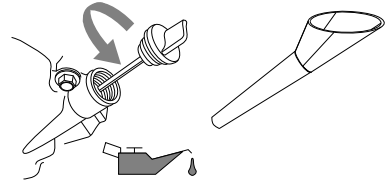

002404

- Insérez l'entonnoir dans l'orifice de remplissage d'huile. Faites l'appoint en huile moteur en utilisant l'huile recommandée. La viscosité appropriée de l'huile dépend du climat dans lequel est utilisé l'appareil. Consultez le tableau pour sélectionner la bonne viscosité.

REMARQUE : Utilisez de l'huile à base de pétrole (fournie) pendant le rodage, puis de l'huile synthétique par la suite.

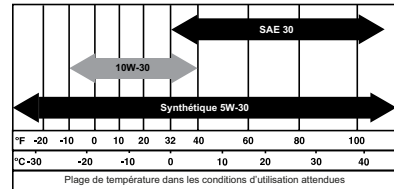

011228

- Retirez l'entonnoir et insérez la jauge dans le goulot de remplissage d'huile. Ne remettez pas les vis en place.

Fig. H

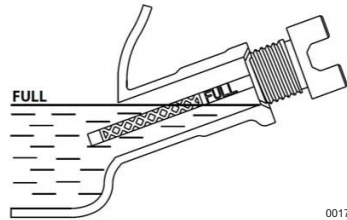

001792

- Retirez la jauge d'huile et vérifiez que le niveau d'huile se situe dans la plage de fonctionnement sûr.

REMARQUE : Vérifiez régulièrement le niveau d'huile lors du remplissage afin d'éviter de remplir le réservoir de façon excessive.

- Placez le bouchon de remplissage d'huile / la jauge et serrez manuellement.
- Installez le capot latéral et réinstallez les vis.

Carburant

⚠ DANGER : Explosion et incendie. Les produits carburants et leurs émanations sont extrêmement explosifs et inflammables. Le plein de carburant devrait être fait dans un endroit bien aéré. Tenir les flammes et les étincelles à l'écart. Tout manquement à cette règle entraînera la mort ou des blessures graves. (000105)

⚠ DANGER : Explosion et incendie. Ne pas remplir le réservoir de carburant au-delà du repère Full (plein). Prévoir de l'espace pour la dilatation du carburant. Un réservoir trop plein peut déborder sur le moteur et provoquer un incendie ou une explosion et entraîner des blessures graves ou la mort. (000214)

Voir la [Fig. I](#).

Les spécifications relatives au carburant sont les suivantes :

- Essence propre sans plomb.
 - Indice d'octane minimum de 87 / 87 AKI (91 RON).
 - Teneur en éthanol (essence-alcool) admissible jusqu'à 10 % (si possible ; un carburant sans éthanol est recommandé).
 - N'UTILISEZ PAS de carburant E85.
 - N'UTILISEZ PAS de mélange d'huile et d'essence.
 - NE MODIFIEZ PAS le moteur pour le faire fonctionner avec d'autres carburants. Stabilisez le niveau de carburant avant d'entreposer le générateur.
1. Avant de faire le plein de carburant, vérifiez que l'appareil est en position OFF (ARRÊT) et laissez-le refroidir pendant au moins deux minutes.
 2. Placez l'appareil de niveau dans une zone bien ventilée.
 3. Nettoyez la zone entourant le bouchon du réservoir de carburant.
 4. Tournez doucement le bouchon du réservoir de carburant et retirez-le.
 5. Ajoutez lentement le carburant recommandé. Ne remplissez pas à ras bord.

REMARQUE : Remplissez jusqu'à la marque rouge indiquée sur le goulot de remplissage.

6. Remettez le bouchon du réservoir de carburant en place.

Fig. I

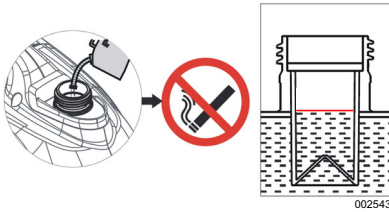

REMARQUE : Avant de démarrer l'appareil, laissez le carburant déversé hors du réservoir s'évaporer.

REMARQUE IMPORTANTE : Il est important d'empêcher la formation de dépôts de gomme dans les pièces du circuit de carburant telles que le carburateur, le tuyau de carburant et le réservoir durant l'entreposage. Les carburants à base d'alcool (appelés essence-alcool, éthanol ou méthanol) peuvent attirer l'humidité, ce qui entraîne une séparation et la formation d'acides durant l'entreposage. Les gaz acides peuvent endommager le circuit de carburant d'un moteur entreposé. Afin d'éviter tout problème de moteur, le circuit de carburant doit être vidé avant tout entreposage de plus de 30 jours. Voir la section [Entreposage](#). N'utilisez jamais de produits nettoyants pour moteur ou carburateur dans le réservoir de carburant; cela risquerait de causer des dommages permanents.

FONCTIONNEMENT

Questions relatives au fonctionnement

Si vous avez des questions concernant l'utilisation et l'entretien de l'équipement, contactez le Service client au 1-888-331-4569.

Avant de démarrer le moteur

1. Vérifiez que le niveau d'huile moteur est correct.
2. Vérifiez que le niveau de carburant est correct.
3. Vérifiez que l'appareil est installé de niveau dans une zone bien ventilée, et que l'accès à l'appareil est correctement dégagé.

Préparation du générateur à l'utilisation

⚠ DANGER : Asphyxie. Les moteurs à combustion interne produisent du monoxyde de carbone, un gaz nocif sans couleur ni odeur. L'inhalation du monoxyde de carbone entraînera la mort ou des blessures graves. (000103)

⚠ DANGER : Asphyxie. Le système d'échappement doit être adéquatement entretenu. Ne pas altérer ou modifier le système d'échappement de sorte à le rendre non conforme aux normes et codes en vigueur affectant la sécurité d'utilisation du moteur. Tout manquement à cette règle entraînera la mort ou des blessures graves. (000179b)

⚠ AVERTISSEMENT : Danger d'incendie. Ne pas utiliser la génératrice sans pare-étincelles en place. Tout manquement à cette règle peut entraîner la mort ou des blessures graves. (000118a)

⚠ AVERTISSEMENT : Asphyxie. Toujours installer des détecteurs de monoxyde de carbone à piles selon les directives du fabricant à l'intérieur des bâtiments. Tout manquement à cette règle peut entraîner la mort ou des blessures graves. (000178a)

⚠ AVERTISSEMENT : Danger d'incendie. Les surfaces chaudes peuvent enflammer les matières combustibles et provoquer un incendie. L'incendie peut entraîner la mort ou des blessures graves. (000110)

⚠ AVERTISSEMENT : Surfaces chaudes. Ne pas toucher les surfaces chaudes durant le fonctionnement de la machine. Durant la marche, tenir la machine à l'écart des matières combustibles. Les surfaces chaudes pourraient causer un incendie ou des brûlures graves. (000108)

⚠ MISE EN GARDE : Dommages aux équipements et aux biens. Débrancher les charges électriques avant de démarrer ou d'arrêter l'appareil. Tout manquement à cette règle peut endommager les équipements et les biens. (000136)

Mise à la terre du générateur une fois en fonctionnement

Le générateur est équipé d'une mise à la terre pour équipements raccordant le châssis du générateur aux bornes de mise à la terre des prises de sortie CA (voir dispositions NEC 250.34 **A**). Cette méthode permet d'utiliser le générateur à la façon d'un appareil portatif sans avoir à mettre à la terre le châssis du générateur, tel que spécifié par les dispositions NEC 250.34 (Fig. J).

- Flottant du neutre

Fig. J

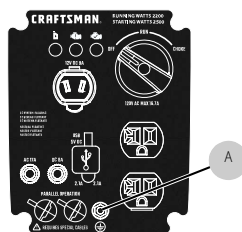

011050

Le générateur (enroulement de stator) est isolé du châssis et de la broche de terre de la prise CA. Les appareils électriques nécessitant un raccordement via une broche de prise de terre ne fonctionneront pas si la broche de la prise de terre est défectueuse.

Connaître les limites de son générateur

Une surcharge peut endommager le générateur et les appareils électriques connectés à celui-ci. Pour éviter toute surcharge, respectez les consignes suivantes :

- Ajoutez les puissances respectives de tous les appareils électriques à connecter simultanément. Ce total ne doit JAMAIS être supérieur à la puissance nominale du générateur.
- La puissance nominale des ampoules est indiquée sur celles-ci. La puissance nominale des outils, appareils et moteurs est indiquée sur une étiquette ou un autocollant apposé sur ceux-ci.
- Si la puissance d'un outil, appareil ou moteur n'est pas indiquée, multipliez la tension par l'intensité pour la déterminer (tension x intensité = puissance).
- Certains moteurs électriques, notamment ceux à induction, nécessitent environ trois fois plus de puissance pour démarrer que pour tourner. Cette saute de puissance ne dure que quelques secondes au démarrage du moteur. Assurez-vous de la disponibilité d'une puissance de démarrage élevée lors de la sélection des appareils à connecter au générateur :

1. Calculez la puissance nécessaire au démarrage du plus gros moteur.
2. Ajoutez la puissance de fonctionnement de toutes les autres charges au chiffre précédent.

Le **Guide de référence de la puissance requis** vous aidera à déterminer le nombre d'appareils pouvant être simultanément alimentés par le générateur.

REMARQUE : Toutes les valeurs indiquées sont fournies à titre de référence uniquement. Pour connaître la puissance requise par un appareil, consultez l'étiquette apposée sur celui-ci.

Guide de référence de la puissance requise

Appareil	Puissance de fonctionnement
*Climatiseur (12 000 BTU)	1700
*Climatiseur (24 000 BTU)	3800
*Climatiseur (40 000 BTU)	6000
Chargeur de batterie (20 A)	500
Ponceuse à courroie (3")	1000
Scie à chaîne	1200
Scie circulaire (7-1/4")	1250 à 1400
*Sècheuse à linge (électrique)	5750
*Sècheuse à linge (au gaz)	700
*Laveuse à linge	1150
Cafetière	1750
*Compresseur (1 HP)	2000
*Compresseur (3/4 HP)	1800
*Compresseur (1/2 HP)	1400
Fer à friser	700
*Déshumidificateur	650
Ponceuse à disque (9")	1200
Coupe-bordures	500
Couverture chauffante	400
Cloueuse électrique	1200
Cuisinière électrique (par élément)	1500
Poêle à frêle électrique	1250
*Congélateur	700
*Ventilateur de chaudière (3/5 HP)	875
Ouvre-porte de garage	500 à 750
Sèche-cheveux	1200
Perceuse à main	250 à 1100
Taille-haie	450
Clé à chocs	500
Fer à repasser	1200
*Pompe à jet	800
Tondeuse à gazon	1200
Ampoule	100
Four à micro-ondes	700 à 1 000
*Réfrigérateur de lait	1100
Brûleur à mazout de chaudière	300
Radiateur à mazout (140 000 BTU)	400
Radiateur à mazout (85 000 BTU)	225
Radiateur à mazout (30 000 BTU)	150
*Pistolet à peinture sans air (1/3 HP)	600
Pistolet à peinture sans air (portatif)	150
Radio	50 à 200
*Réfrigérateur	700
Mijoteuse	200
*Pompe immergée (1-1/2 HP)	2800
*Pompe immergée (1 HP)	2000

*Pompe immergée (1/2 HP)	1500
*Pompe de vidange	800 à 1050
*Scie circulaire à table (10")	1750 à 2000
Téléviseur	200 à 500
Grille-pain	1000 à 1650
Coupe-herbe	500
* Prévoyez 3 fois la puissance indiquée pour le démarrage de ces appareils.	

Transport/Inclinaison de l'appareil

N'entreposez pas et ne transportez pas l'appareil incliné à un angle de plus de 15°.

Démarrage des moteurs à démarrage manuel

⚠ AVERTISSEMENT : Danger de rembobinage du cordon. Le cordon pourrait se rétracter en temps inattendu. Un rappel intempestif pourrait entraîner des blessures graves voire la mort. (000183)

⚠ MISE EN GARDE : Dommages aux équipements et aux biens. Débrancher les charges électriques avant de démarrer ou d'arrêter l'appareil. Tout manquement à cette règle peut endommager les équipements et les biens. (000136)

Voir Fig. K et Fig. L.

1. Tournez le sélecteur du cadran Démarrage en position CHOKE (ÉTRANGLEMENT) ①.
2. Saisissez fermement la poignée du lanceur à rappel et tirez lentement jusqu'à ressentir une résistance accrue. Tirez rapidement la poignée vers le haut à l'écart du lanceur.

Fig. K

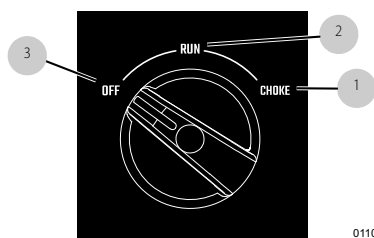

011076

3. Lorsque le moteur démarre, tournez le sélecteur en position RUN (MARCHÉ) ②. Le fonctionnement de l'étrangleur est réduit lorsque le sélecteur est placé en position MARCHÉ.

REMARQUE : Si le moteur se lance, mais ne continue pas à tourner, placez le sélecteur en position OFF (ARRÊT), puis répétez la procédure de démarrage.

REMARQUE IMPORTANTE : Évitez de surcharger le générateur ou les prises individuelles du panneau. En cas de surcharge, le témoin DEL ⚠ de surcharge (A) s'allumera et la sortie CA sera coupée. Pour remédier à ce problème, voir la section *Témoins d'état du générateur*. Lisez attentivement la section *Connaitre les limites de son générateur*.

Fig. L

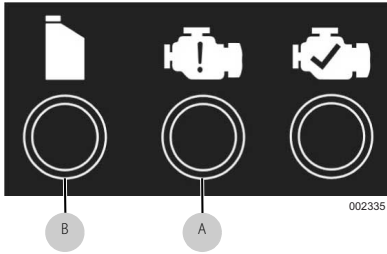

Arrêt du générateur

⚠ MISE EN GARDE : Dommages aux équipements et aux biens. Débrancher les charges électriques avant de démarrer ou d'arrêter l'appareil. Tout manquement à cette règle peut endommager les équipements et les biens. (000136)

1. Arrêtez toutes les charges et débranchez les des prises du panneau du générateur.
2. Laissez le moteur tourner sans charges pendant quelques minutes pour stabiliser les températures internes du moteur et du générateur.
3. Tournez le sélecteur en position OFF (ARRÊT) **3**.

Démarrage des moteurs à chaud

⚠ MISE EN GARDE : Dommages aux équipements et aux biens. Débrancher les charges électriques avant de démarrer ou d'arrêter l'appareil. Tout manquement à cette règle peut endommager les équipements et les biens. (000136)

Voir la **Fig. K**.

1. Tournez le sélecteur du cadran Démarrage de la position OFF (ARRÊT) vers la position RUN (MARCHE). Cette action permet d'ouvrir le robinet de carburant et d'autoriser le démarrage de l'appareil.
2. Saisissez fermement la poignée du lanceur à rappel et tirez lentement jusqu'à ressentir une résistance accrue. Tirez rapidement la poignée vers le haut à l'écart du lanceur.

Système d'arrêt en cas de faible niveau d'huile

Le moteur est équipé d'un capteur de faible niveau d'huile conçu pour couper automatiquement le moteur lorsque le niveau d'huile chute en dessous d'un niveau spécifié, et ce afin d'éviter d'endommager le moteur **B**. Tant que le réservoir d'huile ne sera pas rempli au niveau approprié, le moteur ne fonctionnera pas (**Fig. L**).

REMARQUE IMPORTANTE : Vérifiez les niveaux d'huile moteur et de carburant avant toute utilisation.

Charger une batterie de 12 VCC

⚠ AVERTISSEMENT : Explosion. Les batteries émettent des gaz explosibles pendant leur charge. Tenez l'appareil à l'écart de toute source de flammes nues ou d'étincelles. Portez un équipement de protection lorsque vous travaillez avec des batteries. Le non-respect de cette consigne peut provoquer des blessures graves, voire mortelles. (000137a)

⚠ AVERTISSEMENT : Risque de brûlures. Les batteries contiennent de l'acide sulfurique, qui peut provoquer de graves brûlures chimiques. Portez un équipement de protection lorsque vous travaillez avec des batteries. Le non-respect de cette consigne peut provoquer des blessures graves, voire mortelles. (000138a)

⚠ AVERTISSEMENT : Danger pour l'environnement. Recyclez systématiquement les batteries usagées conformément aux codes et réglementations applicables au niveau local. Le non-respect de cette consigne peut entraîner des dommages à l'environnement, des blessures graves, voire mortelles. (000228)

REMARQUE : Lorsqu'une batterie n'est pas utilisée pendant une période prolongée, elle peut se décharger partiellement.

La puissance à la sortie de charge CC n'est pas régulée. Le disjoncteur n'empêche pas la surcharge d'une batterie. La recharge des batteries doit s'effectuer dans un endroit sec (**Fig. M**).

1. Démarrez le générateur.
2. Branchez le câble de chargement de la batterie sur le connecteur de sortie du chargeur de batterie, situé sur le panneau de commande.
3. Raccordez EN PREMIER LIEU la cosse de batterie positive (+) (câble rouge) à la batterie.
4. Raccordez ENSUITE la cosse négative (-) (câble noir) à la batterie.

REMARQUE : Cette prise ne peut pas recharger des batteries de 6 V et ne peut pas être utilisée pour faire tourner un moteur ayant une batterie déchargée.

Fig. M

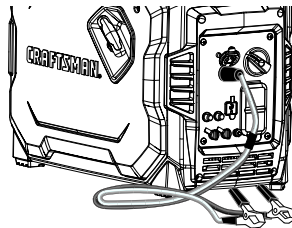

011132

Fonctionnement en parallèle

Afin d'augmenter la puissance de sortie jusqu'à 4 400 W maximum, il est possible d'utiliser deux onduleurs reliés en parallèle à l'aide du Parallel Kit proposé en option. Consultez le manuel d'utilisation du Parallel Kit ou contactez le Service client au 1-888-331-4569.

REMARQUE : Avant de procéder aux raccordements au kit parallèle, vérifiez que les deux onduleurs sont bien désactivés et que toutes les charges sont débranchées.

1. Procédez aux raccordements en parallèle nécessaires vers les sorties des onduleurs, conformément aux instructions du manuel fourni avec le kit.

REMARQUE : Une fois les unités entrées en fonctionnement, ne débranchez en aucun cas les câbles du Parallel Kit.

2. Démarrez les deux appareils conformément aux instructions de démarrage applicables. Une fois que le témoin de sortie vert s'allume, vous pouvez raccorder les appareils et les mettre en marche à l'aide de la sortie du Parallel Kit.
3. Appliquez les instructions indiquées à la section **Arrêt du générateur**.

REMARQUE : Pour les onduleurs, la charge appliquée au Parallel Kit ne doit pas dépasser les 4 750 W, en raison d'une perte de puissance de 5 % due à la mise en parallèle. Voir le manuel.

REMARQUE : Utilisez exclusivement un kit parallèle homologué.

MAINTENANCE ET DÉPANNAGE

Maintenance

Une maintenance régulière permet d'optimiser les performances et de prolonger la durée de vie du moteur/de l'équipement. Contactez le Service client au 1-888- 331-4569 ou sur WWW.CRAFTSMAN.COM pour trouver un concessionnaire pour les travaux d'entretien à effectuer. L'entretien, le remplacement ou la réparation des dispositifs et systèmes de contrôle des émissions peuvent être réalisés dans tout atelier ou par toute personne désigné(e) par le propriétaire. Toutefois, pour bénéficier gratuitement du service de garantie en matière de contrôle des émissions, ces tâches doivent être effectuées par un concessionnaire réparateur CRAFTSMAN. Reportez-vous à la garantie relative aux émissions.

REMARQUE : Pour toute question relative au remplacement de composants, appelez le 1-888-331-4569.

Calendrier de maintenance

Respectez les intervalles de maintenance, en tenant toujours compte de la première occurrence selon l'utilisation.

REMARQUE : Des conditions difficiles imposent des opérations de maintenance plus fréquentes.

REMARQUE : Les différents réglages et réparations requis doivent être effectués chaque saison comme détaillé dans le tableau suivant.

Avant chaque utilisation
Vérification du niveau d'huile moteur
Toutes les 100 heures ou tous les six mois*
Nettoyage ou remplacement du filtre à air**
Remplacement de l'huile †
Nettoyage du pare-étincelles
Toutes les 200 heures ou à chaque saison
Inspection/Remplacement de la bougie d'allumage
Réglage du jeu de soupapes
Remplacement du filtre à carburant +
† Changez l'huile au bout des 30 premières heures de fonctionnement, puis toutes les 50 heures par la suite. + Opération à confier à un centre de services.
* Changez l'huile chaque mois en cas de fonctionnement à charge élevée ou en présence de températures élevées.
** Nettoyez le filtre à air plus souvent en cas d'environnement sale ou poussiéreux. Si les pièces du filtre à air ne peuvent pas être nettoyées correctement, remplacez-les.
*** Contrôlez le jeu de soupapes et ajustez-le si nécessaire après les 50 premières heures de fonctionnement, puis toutes les 100 heures par la suite.

Maintenance préventive

⚠ AVERTISSEMENT : Blessures personnelles. Ne pas insérer d'objet dans les fentes d'air de refroidissement. La génératrice peut démarrer à tout moment et provoquer des blessures graves, la mort et des dommages à l'appareil. (000142a)

Des saletés ou des débris peuvent provoquer des dysfonctionnements et endommager l'équipement. Nettoyez le générateur quotidiennement ou avant chaque utilisation. Maintenez la zone environnant le silencieux libre de tout débris combustible. Inspectez toutes les fentes de refroidissement du générateur.

- Nettoyez les surfaces externes à l'aide d'un chiffon humide.
- Éliminez la crasse, les résidus d'huile, etc., à l'aide d'une brosse douce.
- Éliminez les saletés et les débris à l'aide d'un aspirateur.
- Vous pouvez utiliser de l'air à basse pression (25 psi max.) pour souffler les saletés. Inspectez toutes les fentes de refroidissement du générateur. Ces fentes doivent rester propres et dégagées.

REMARQUE : N'utilisez JAMAIS un boyau d'arrosage pour nettoyer le générateur. De l'eau risquerait de pénétrer dans le circuit de carburant du moteur, provoquant ainsi des dysfonctionnements. En cas de pénétration d'eau dans le générateur par les fentes de refroidissement, une partie de cette eau se loge dans les creux et crevasses du rotor ainsi que dans l'isolation des enroulements du stator. L'accumulation d'eau et de saletés au niveau des enroulements internes du générateur peut réduire la résistance d'isolement des enroulements.

Maintenance du moteur

⚠ AVERTISSEMENT : Blessures personnelles. Ne pas insérer d'objet dans les fentes d'air de refroidissement. La génératrice peut démarrer à tout moment et provoquer des blessures graves, la mort et des dommages à l'appareil. (000142a)

⚠ AVERTISSEMENT : Démarrage accidentel. Avant d'intervenir sur l'appareil, débrancher le câble de bougie. Tout manquement à cette règle peut entraîner la mort ou des blessures graves. (000141)

Recommandations relatives à l'huile moteur

Afin de garantir la validité de la garantie du produit, l'huile moteur doit être remplacée conformément aux recommandations du présent manuel. Pour votre commodité, des articles d'entretien conçues et destinées à être utilisées avec ce produit sont disponibles auprès du fabricant, comprenant de l'huile moteur, une ou des bougies d'allumage, un chiffon d'atelier et un entonnoir. Vous pouvez obtenir ces articles en contactant le Service client au 1-888-331-4569.

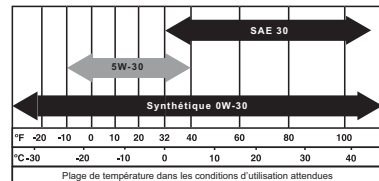

008482

Inspection du niveau d'huile moteur

⚠ AVERTISSEMENT : Risque de brûlures. Laisser le moteur se refroidir avant de vidanger l'huile ou le liquide de refroidissement. Tout manquement à cette règle peut entraîner la mort ou des blessures graves. (000139)

Voir **Fig. N** et la **Fig. O**. Inspectez le niveau d'huile moteur avant chaque utilisation ou toutes les huit heures de fonctionnement.

1. Placez le générateur sur une surface de niveau.
2. Retirez les vis et le capot latéral.
3. Nettoyez la zone de remplissage d'huile.
4. Retirez le bouchon de remplissage d'huile/la jauge d'huile et essuyez la jauge.

Fig. N

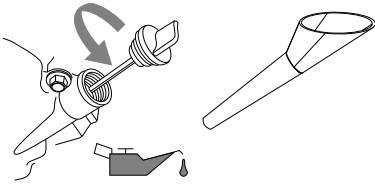

002404

5. Insérez la jauge dans le col de remplissage d'huile. Ne remettez pas les vis en place.

Fig. O

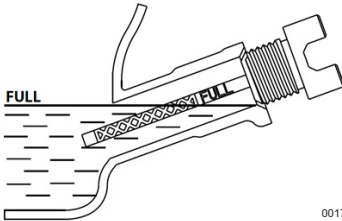

001792

6. Retirez la jauge d'huile et vérifiez que le niveau d'huile se situe dans la plage de fonctionnement sûr.
7. Faites l'appoint en huile moteur en utilisant l'huile recommandée.

REMARQUE : Vérifiez régulièrement le niveau d'huile lors du remplissage afin d'éviter de remplir le réservoir de façon excessive.

8. Placez le bouchon de remplissage d'huile / la jauge d'huile et serrez manuellement.

REMARQUE : Certains appareils possèdent plusieurs orifices de remplissage d'huile. Il n'est pas nécessaire d'utiliser plus d'un point de remplissage.

Remplacement de l'huile moteur

⚠ AVERTISSEMENT : Démarrage accidentel. Avant d'intervenir sur l'appareil, débranchez le câble de bougie. Tout manquement à cette règle peut entraîner la mort ou des blessures graves. (000141)

Si vous utilisez le générateur dans un environnement extrêmement difficile, sale, poussiéreux ou chaud, remplacez l'huile plus fréquemment (**Fig. P** et **Fig. Q**).

REMARQUE : Évitez de polluer. Conservez les ressources. Jetez l'huile usagée dans un centre de collecte des déchets approprié.

Assurez-vous que le moteur est toujours chaud, puis changez l'huile selon la procédure suivante :

1. Placez le générateur sur une surface de niveau.
2. Retirez les vis, le capot latéral et le cache de la bougie d'allumage.

Fig. P

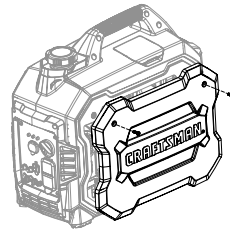

011046

3. Débranchez le fil de la bougie d'allumage et placez-le à l'écart de celle-ci pour éviter tout contact.
4. Nettoyez la zone de remplissage d'huile et le bouchon de vidange d'huile.
5. Retirez le bouchon de remplissage d'huile/la jauge d'huile et essuyez la jauge.
6. Inclinez l'appareil et vidangez l'intégralité de l'huile dans un bac prévu à cet effet.
7. Remettez le bouchon de vidange d'huile en place et serrez-le fermement.
8. Insérez l'entonnoir dans l'orifice de remplissage d'huile. Faites l'appoint en huile moteur en utilisant l'huile recommandée.

Fig. Q

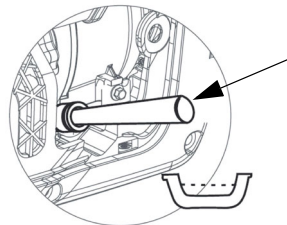

002350

9. Retirez l'entonnoir et insérez la jauge dans le goulot de remplissage d'huile. Ne remettez pas les vis en place.
10. Retirez la jauge d'huile et vérifiez que le niveau d'huile se situe dans la plage de fonctionnement sûr.

REMARQUE : Vérifiez régulièrement le niveau d'huile lors du remplissage afin d'éviter de remplir le réservoir de façon excessive.

11. Placez le bouchon de remplissage d'huile / la jauge d'huile et serrez manuellement.
12. Nettoyez toute trace d'huile déversée hors du réservoir.
13. Branchez le fil de la bougie d'allumage.
14. Installez le panneau latéral, les vis et le cache des bougies d'allumage.
15. Mettez l'huile au rebut conformément à toutes les réglementations applicables.

Filtere à air

Si le filtre à air est sale, le moteur ne fonctionne pas correctement et risque d'être endommagé. Effectuez la maintenance du filtre à air plus souvent dans des conditions sales ou poussiéreuses (**Fig. R**).

Pour procéder à la maintenance du filtre à air :

1. Retirez les vis et le capot latéral.

- Retirez le boulon **A** et retirez le capot du filtre à air.
- Rincez le filtre **B** à l'eau savonneuse. Essorez-le dans un chiffon propre, **SANS LE TORDRE**.
- Nettoyez le couvercle du filtre à air avant de le remettre en place.
- Installez le capot latéral et réinstallez les vis.

REMARQUE : Pour commander un filtre à air neuf, contactez le centre de services le plus proche.

Fig. R

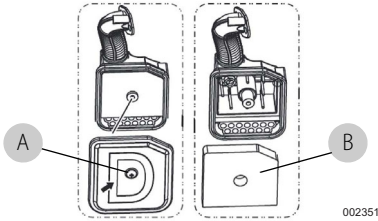

Entretien de la bougie d'allumage

Maintenance de la bougie (Fig. S) :

- Retirez le cache de la bougie d'allumage et débranchez le fil de la bougie d'allumage. Placez le fil de la bougie à un endroit où il ne pourra pas entrer en contact avec la bougie.
- Nettoyez soigneusement la zone environnant la bougie d'allumage.
- Retirez et inspectez la bougie d'allumage.
- À l'aide d'une jauge d'épaisseur, vérifiez l'écartement des bougies d'allumage et ajustez-le à une valeur de 0,6-0,7 mm (0,024-0,028 po.)

Fig. S

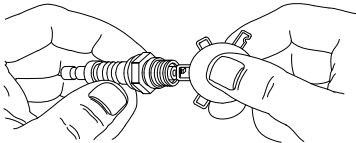

000211

REMARQUE : Ne remplacez la bougie d'allumage que si les électrodes sont trouées ou brûlées, ou si la porcelaine est fissurée. Utilisez **EXCLUSIVEMENT** la bougie de rechange recommandée. Voir la **Caractéristiques techniques du produit**.

- Serrez manuellement la bougie, puis serrez de 3/8 à 1/2 tour supplémentaire à l'aide d'une clé à bougies.
- Branchez le fil de la bougie d'allumage et installez le cache de la bougie.

Inspection du silencieux et du pare-étincelles

REMARQUE : L'utilisation du moteur sur un terrain recouvert de forêt, de broussailles ou d'herbe constitue une violation de l'Article 4442 du California Public Resource Code, à moins que le système d'échappement ne soit équipé d'un pare-étincelles entretenu en bon état de fonctionnement, comme défini dans ledit article. Des lois similaires peuvent s'appliquer dans d'autres juridictions.

Pour vous procurer un pare-étincelles adapté au système d'évacuation de ce moteur, contactez le fabricant d'équipement d'origine, un revendeur ou un concessionnaire.

REMARQUE : Utilisez **EXCLUSIVEMENT** des pièces de rechange d'origine.

Inspectez le silencieux pour vérifier l'absence de fissures, de signes de corrosion ou d'autres dommages. Retirez le pare-étincelles (le cas échéant) et inspectez-le pour vérifier qu'il n'est pas endommagé, ni obstrué par des dépôts de calamine. Remplacez les pièces endommagées.

Inspection de l'écran du pare-étincelles

⚠ AVERTISSEMENT : Surfaces chaudes. Ne pas toucher les surfaces chaudes durant le fonctionnement de la machine. Durant la marche, tenir la machine à l'écart des matières combustibles. Les surfaces chaudes pourraient causer un incendie ou des brûlures graves. (000108)

Nettoyage de l'écran du pare-étincelles

Le silencieux d'échappement du moteur est doté d'un écran pare-étincelles. Inspectez et nettoyez l'écran du pare-étincelles toutes les 100 heures de fonctionnement, ou à chaque changement de saison, le premier des deux cas prévalant.

Pour effectuer la maintenance de l'écran du pare-étincelles, procédez comme suit (Fig. T) :

- Retirez la bride afin de pouvoir retirer la bague d'arrêt.
- Faites glisser l'écran du pare-étincelles hors du tube d'échappement du silencieux.
- Inspectez l'écran du pare-étincelles et remplacez-le s'il est déchiré, perforé ou endommagé. N'utilisez PAS d'écran de pare-étincelles défectueux. Si l'écran du pare-étincelles semble en bon état, nettoyez-le à l'aide d'un solvant disponible dans le commerce.
- Remettez l'écran du pare-étincelles et la bague d'arrêt en place, puis réinstallez la bride et fixez l'ensemble.

Fig. T

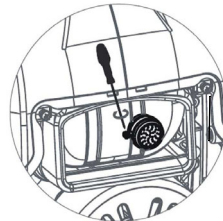

000352

Jeu de soupapes

REMARQUE IMPORTANTE : Si vous n'êtes pas sûr de pouvoir effectuer correctement cette procédure, ou si vous ne disposez pas des outils appropriés, confiez le réglage du jeu de soupapes du générateur au centre de services le plus proche.

Vérifiez le jeu des soupapes après les 50 premières heures de fonctionnement. Ajustez-le si nécessaire.

- Admission — 0,10 ± 0,02 mm (à froid), (0,004 po ± 0,001 po)
- Échappement — 0,10 ± 0,02 mm (à froid), (0,004 po ± 0,001 po)

Entreposage

Généralités

⚠ DANGER : Explosion et incendie. Le carburant et ses vapeurs sont extrêmement inflammables et explosifs. Entreposer le carburant dans un endroit bien aéré. Tenir les flammes et les étincelles à l'écart. Tout manquement à cette règle entraînera la mort ou des blessures graves. (000143)

⚠ AVERTISSEMENT : Danger d'incendie. Vérifier que la machine a suffisamment refroidi avant d'y placer la housse et de l'entreposer. Les surfaces chaudes peuvent provoquer un incendie. (000109)

Il est recommandé de démarrer le générateur pour le faire tourner pendant 30 minutes tous les 30 jours. Si cela s'avère impossible, lisez les consignes suivantes pour préparer l'appareil à l'entreposage.

- Ne placez JAMAIS un couvercle d'entreposage sur un générateur chaud. Laissez l'appareil refroidir à température ambiante avant de l'entreposer.
- N'entreposez JAMAIS de carburant d'une saison à une autre à moins de l'avoir traité de façon appropriée.
- Remplacez le conteneur de carburant s'il présente des traces de rouille. La présence de rouille dans le carburant provoque des dysfonctionnements du circuit de carburant.
- Recouvrez l'appareil d'un couvercle de protection adapté résistant à l'humidité.
- Entreposez l'appareil dans un lieu propre et sec.
- Veillez à toujours entreposer le générateur et le carburant à l'écart des sources de chaleur et d'inflammation.

Préparation du circuit de carburant/moteur à l'entreposage

⚠ AVERTISSEMENT : Perte de la vue. Une protection des yeux est requise pour éviter les projections de l'orifice de bougie lors de la rotation du moteur. Tout manquement à cette règle peut entraîner une perte de la vue. (000181)

Tout carburant entreposé pendant plus de 30 jours risque de se dégrader et d'endommager les composants du circuit de carburant. Veillez à ce que le carburant reste frais et utilisez un stabilisateur de carburant.

Si un stabilisateur a été ajouté au circuit de carburant, préparez le moteur pour un entreposage de longue durée. Faites tourner le moteur pendant 10 à 15 minutes pour faire circuler le stabilisateur dans l'ensemble du circuit de carburant. Un carburant préparé de façon appropriée peut être entreposé pendant un maximum de 24 mois.

REMARQUE : Si le carburant n'a pas été traité avec un stabilisateur, il doit être purgé dans un conteneur adapté. Faites tourner le moteur jusqu'à ce qu'il s'arrête par manque de carburant. Il est recommandé d'utiliser un stabilisateur dans le conteneur d'entreposage afin de conserver le carburant frais.

1. Vidangez l'huile moteur.
2. Retirez la bougie d'allumage.
3. Versez une cuillère à soupe (5-10 cm³) d'huile moteur propre ou vaporisez un agent anti-buée adapté dans le cylindre.
4. Tirez plusieurs fois la poignée du lanceur à rappel pour distribuer l'huile dans le cylindre.
5. Remettez la bougie d'allumage en place.
6. Tirez lentement la poignée du lanceur à rappel jusqu'à ressentir une résistance. Cela a pour effet de fermer les soupapes afin d'empêcher la pénétration d'humidité dans le cylindre. Relâchez délicatement la poignée du lanceur à rappel.

Remplacement de l'huile

Remplacez l'huile moteur avant d'entreposer le générateur. Voir [Remplacement de l'huile moteur](#).

Dépannage

DE BATTERIE	RAISON	CORRECTION
Le moteur ne démarre pas.	<ol style="list-style-type: none"> 1. Sélecteur du cadran de démarrage en position OFF. 2. Panne de carburant. 3. Bougie d'allumage défectueuse. 4. Filtre à carburant bouché. 5. Ensemble cadran de démarrage défectueux ou bloqué. 6. Niveau d'huile moteur incorrect. 7. Bobine d'allumage défectueuse. 8. Carburateur immergé. 9. Papillon de gaz fermé. 	<ol style="list-style-type: none"> 1. Activez le cadran de démarrage. 2. Remplissez le réservoir de carburant. 3. Remplacez la bougie d'allumage. 4. Remplacez le filtre à carburant et versez un carburant neuf. 5. Contactez le Service client au 1-888-331-4569. 6. Vérifiez/faites l'appoint d'huile moteur. 7. Contactez le Service client au 1-888-331-4569. 8. Vidangez le carburateur. 9. Ouvrez le papillon de gaz (poussez-le vers l'arrière de l'appareil).
Le moteur démarre puis s'arrête.	<ol style="list-style-type: none"> 1. Panne de carburant. 2. Niveau d'huile moteur incorrect. 3. Carburant contaminé. 4. Capteur de faible niveau d'huile défectueux. 	<ol style="list-style-type: none"> 1. Remplissez le réservoir de carburant. 2. Vérifiez le niveau de l'huile moteur. 3. Contactez le Service client au 1-888-331-4569. 4. Contactez le Service client au 1-888-331-4569.
Le moteur ne démarre pas, ou démarre mais tourne de manière saccadée.*	<ol style="list-style-type: none"> 1. Étrangleur bloqué ou toujours activé. 2. Filtre à air sale ou bouché. 3. Bougie d'allumage sale ou défectueuse. 4. Filtre à carburant sale. 5. Carburateur sale ou encrassé. 6. Appareil non réchauffé. 7. Pare-étincelles obstrué. 	<ol style="list-style-type: none"> 1. Placez le cadran de démarrage sur la position MARCHE. 2. Nettoyez ou remplacez le filtre à air. 3. Remplacez la bougie d'allumage. 4. Remplacez le filtre à carburant et versez un carburant neuf. 5. Nettoyez le carburateur. 6. Réglez progressivement le cadran de démarrage jusqu'à ce que le moteur tourne sans à-coups sur la position MARCHE. 7. Nettoyez le pare-étincelles.
Absence de sortie c.a.	<ol style="list-style-type: none"> 1. Générateur surchargé. 2. Surchauffe du module onduleur. 3. Présence d'un court-circuit sur un dispositif électrique. 4. Ensemble onduleur défectueux. 	<ol style="list-style-type: none"> 1. Débranchez toutes les charges. Mettez le générateur à l'arrêt afin de réinitialiser le module. Réduisez les charges et redémarrez le générateur. 2. Vérifiez si la trappe d'entretien est placée sur la position ON. Laissez l'appareil refroidir pendant 15 minutes en faisant fonctionner le moteur sans aucune sortie c.a. Redémarrez le générateur. 3. Vérifiez que les rallonges et les appareils/dispositifs à alimenter sont en bon état. Maintenez le bouton RÉINITIALISER du panneau de commande enfoncé. 4. Contactez le Service client au 1-888-331-4569.
Pertes de carburant au niveau des flexibles de vidange.	<ol style="list-style-type: none"> 1. Point de vidange du carburateur au niveau de la cuve non fermé. 	<ol style="list-style-type: none"> 1. Faites tourner la vanne en sens horaire pour fermer.
*Accélération puis diminution de la vitesse du moteur — Phénomène tout à fait normal, en raison des fluctuations des charges présentes au moment du démarrage du générateur.		

CRAFTSMAN est une marque déposée de Stanley Black & Decker, Inc., utilisée sous licence.

Réf. A0000703095

Rév. A 31/07/2020

Tous droits réservés

Les spécifications sont sujettes à modification sans préavis.

Aucune forme de reproduction n'est autorisée sans le

consentement écrit préalable de Generac Power Systems, Inc.

Produit fabriqué par :

Generac Power Systems, Inc.

S45 W29290 Hwy. 59

Waukesha, WI 53189