

Tool / Outil /
Werkzeug /
Herramienta /
Utensile /
Narzędzie /
Náradie / Nástroj /
Gereedschap /
Eszköz



NEED HELP?
Scan Code For
Video Instruction
www.bladetoys.com/mk



D

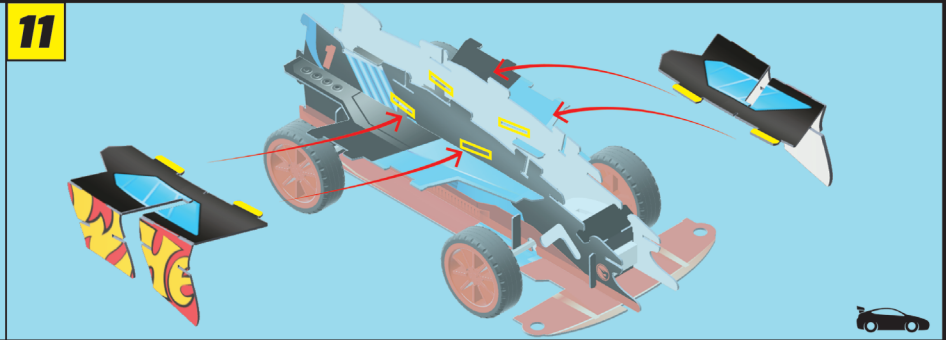
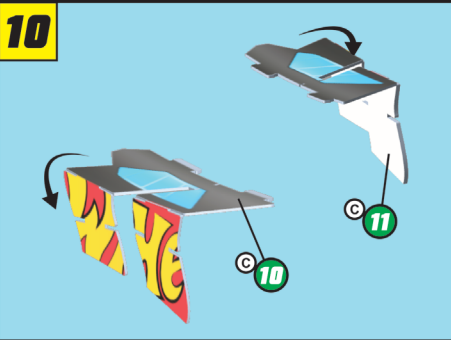
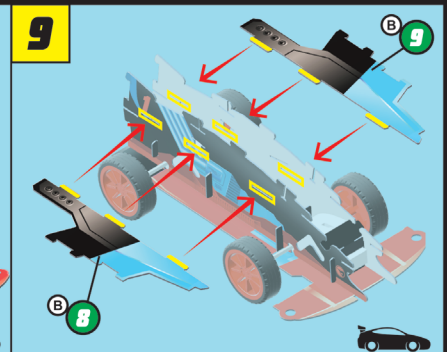
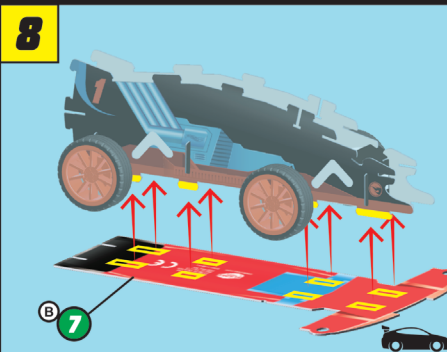
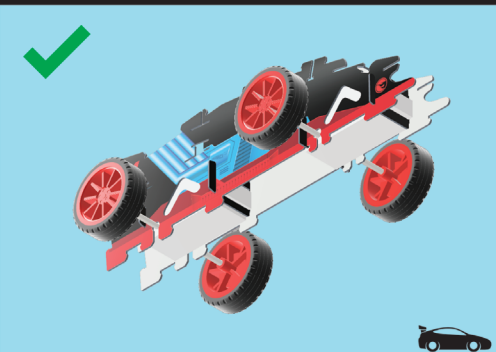
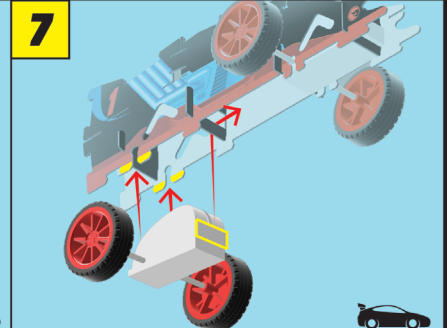
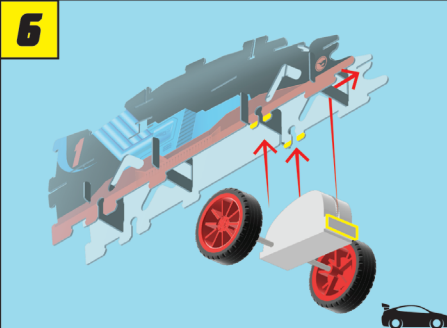
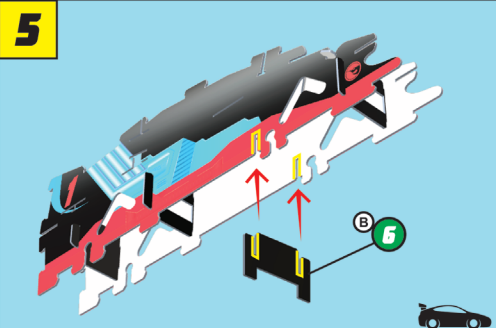
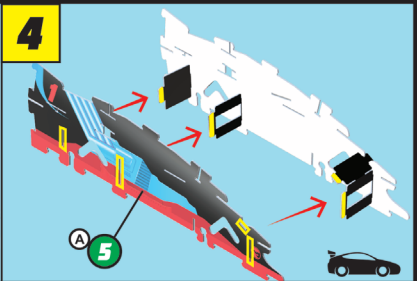
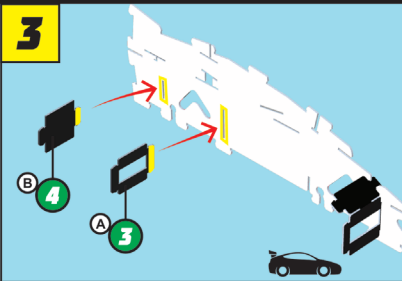
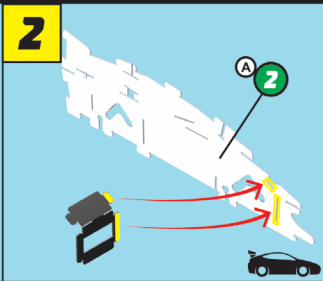
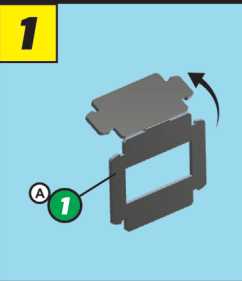
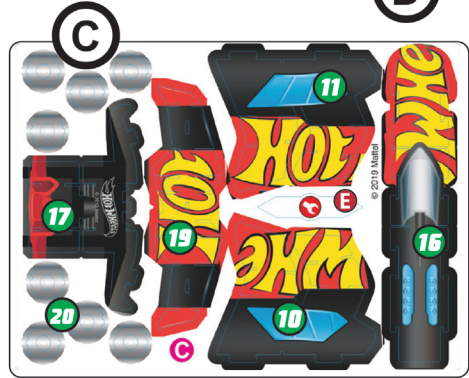
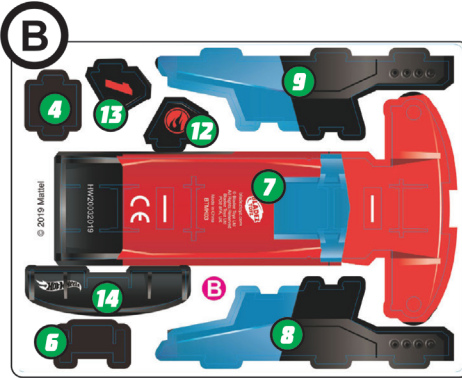
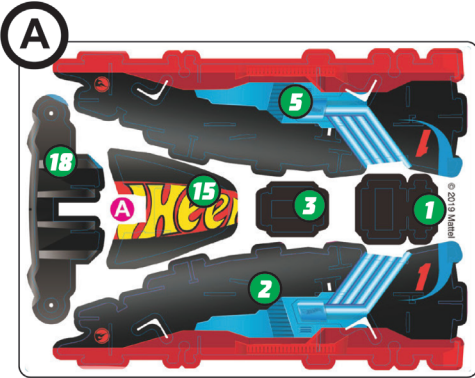

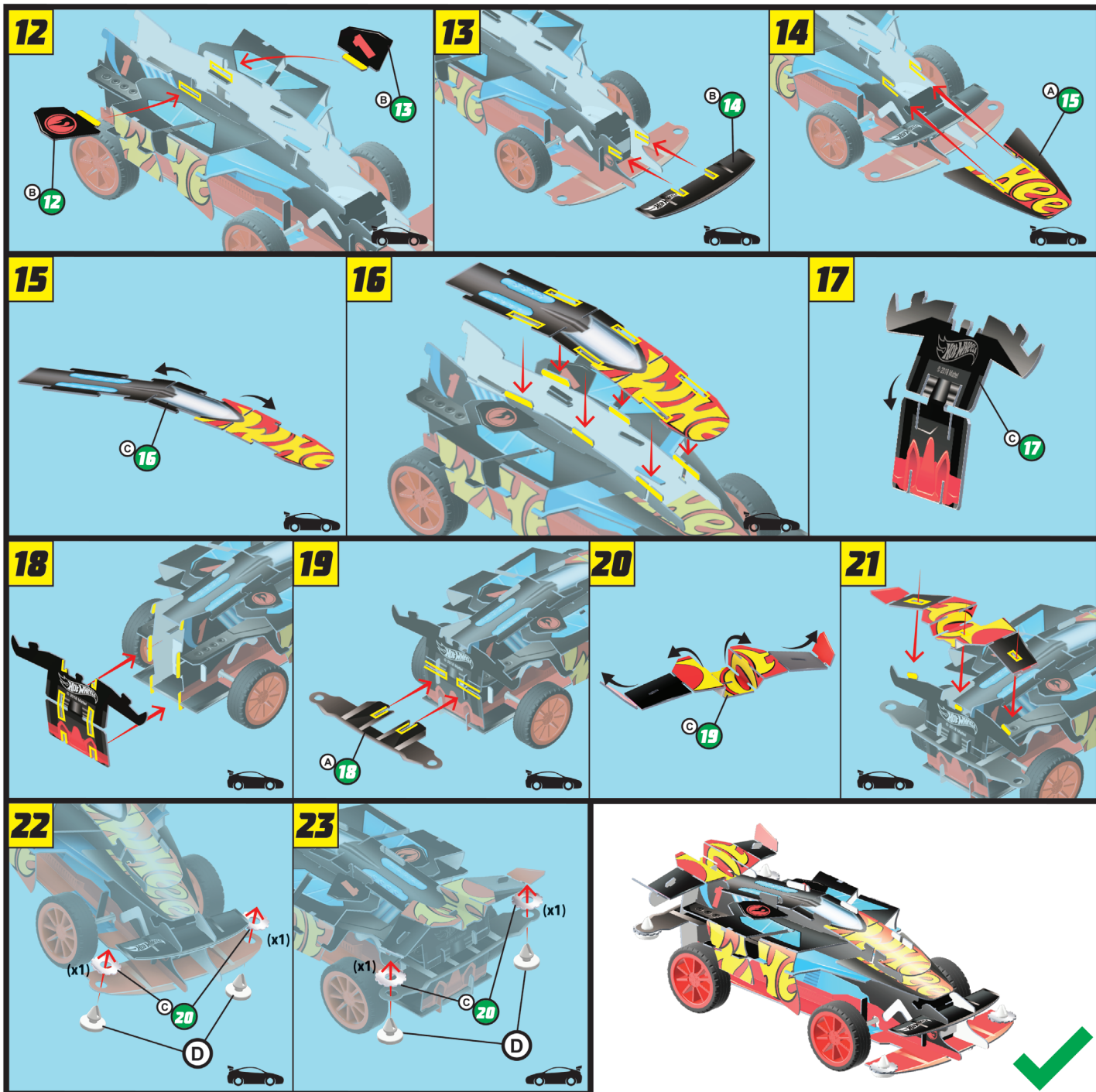

(GB) Warning! Not suitable for Children under the age of 3 years due to small parts. Choking Hazard. Remove all packaging before giving this toy to a child. Adult supervision recommended. Read instructions before use. Please retain this information for future reference. Colour and specification may vary. Warranty covers manufacturing faults only and not damage caused by user error. Keep fingers, hair and loose clothing clear from the motors and wheels when spinning. Always use on dry, clean and flat surfaces.

(DE) Achtung! Für Kinder unter 3 Jahren nicht geeignet, da Kleinteile verschluckt werden können. Erstickungsgefahr! Entfernen Sie alle Verpackungselemente bevor Sie das Spielzeug in Kinderhände geben. Aufsicht von Erwachsenen empfohlen. Vor der Verwendung die Bedienungsanleitung aufmerksam lesen. Bitte bewahren Sie diese Informationen für spätere Rückfragen auf. Farb- und Inhaltsänderungen vorbehalten. Die Garantie deckt nur Herstellungsfehler ab und keine Beschädigungen aufgrund von Benutzerfehlern. Finger, Haare und lose Kleidung nicht in die Nähe des Motors oder der Räder bringen, solange die Räder noch drehen. Nur auf trockenen, sauberen und ebenen Flächen verwenden.

(FR) Attention! Ne convient pas aux enfants de moins de 3 ans: cotient de petits composants. Danger d'étouffement. Retirer tout l'emballage avant de donner ce jouet à un enfant. La surveillance d'un adulte est recommandée. Lire la notice avant utilisation. Veuillez conserver l'emballage pour référence future. Les couleurs et le détails peuvent varier par rapport au modèle présenté. La garantie couvre les défauts de fabrication seulement. Elle ne couvre pas les dommages dus à une erreur de l'utilisateur. Ne pas approcher les doigts, la chevelure et les vêtements près du moteur ou des roues lorsque en tant que les roues tournent. Toujours utiliser sur des surfaces sèches, propres et planes.

(IT) Attenzione! Non adatto a bambini al di sotto dei 3 anni per la presenza di parti di piccole dimensioni. Rischio di soffocamento. Rimuovere tutto l'imballaggio prima di dare il giocattolo. Si supervisione da parte di un adulto. Leggere il foglio delle istruzioni prima dell'uso. Si prega di conservare queste informazioni per riferimento futuro. Colori e le specifiche possono variare da quelle del prodotto mostrato sulla confezione. La garanzia copre solo i difetti di fabbricazione e non i danni causati da un'errata azione dell'utilizzatore. Fare attenzione a non avvicinarsi con mani, capelli e indumenti larghi al motore o alle ruote quando finché le ruote sono ancora in movimento. Utilizzare sempre su superfici asciutte, pulite e piane.

(ES) Advertencia! Debido a sus piezas pequeñas, no es apto para niños menores de 3 años. Peligro de asfixia. Retire todo el embalaje antes de entregar el juguete a un niño. Se recomienda la supervisión de un adulto. Lea las instrucciones antes de usar. Conserve esta información para futuras consultas. El color y las especificaciones del producto mostrado en el empaquetado pueden variar. La garantía cubre solo defectos de fabricación, no daños causados por errores del usuario. No acerar los dedos, el cabello ni la ropa suelta al motor o a las ruedas, mientras las ruedas giran. Utilice siempre sobre superficies secas, limpias y planas.

(NL) Waarschuwing! Niet geschikt voor kinderen jonger dan 3 jaar kleine onderdelen. Verstikkingsgevaar. Verwijder alle verpakkingsmaterialen voordat u did speelgoed aan een kind geeft. Toezicht door volwassene aanbevolen. Lees de instructies voor gebruik. Bewaar deze informatie ter referentie. Kleuren en specificaties kunnen afwijken van het product afgebeeld op deze verpakking. De garantie geldt alleen voor fabricagefouten en niet voor schade veroorzaakt door gebruikersfouten. Vingers, haren en losse kleding niet in de buurt van de motor of de wielen laten komen, wanneer de wielen nog draaien. Gebruik altijd op droge, schone en vlakke oppervlaktes.



Manufactured by:
Bladez Toyz Ltd, PO2 8FA, UK.
www.bladeztoyz.com
 ©Bladez Toyz Ltd. All Rights Reserved.
www.bladeztoyz.com / support@bladeztoyz.co.uk / +44(0) 2392 658 255

BTHW-M01 / BTHW-M02 / BTHW-M01T / BTHW-M01D



Made in China / Hergestellt in China / Fabriqué en Chine
 Fabbriato in Cina / Hecho en China / Vervaardigd in Chin