

Haga clic para navegar

2	Bienvenido
3	Su seguridad
6	Referencia rápida
9	Introducción
14	Utilizar el IsatPhone 2
35	Servicios de ubicación
41	Agenda y contactos
45	Datos
46	Configuraciones personales
53	Seguridad
56	Solución de problemas
59	Cuidado y mantenimiento
61	Cumplimiento normativo y reglamentario
64	Cláusula de exención de responsabilidad
65	Accesorios
66	Controles de exportación
67	Software malintencionado
68	Descarga de contenido
69	Avisos
70	Protección de información personal
71	Tipo y especificación
72	Índice

IsatPhone²

GUÍA DEL USUARIO



2	Bienvenido
3	Su seguridad
6	Referencia rápida
9	Introducción
14	Utilizar el IsatPhone 2
35	Servicios de ubicación
41	Agenda y contactos
45	Datos
46	Configuraciones personales
53	Seguridad
56	Solución de problemas
59	Cuidado y mantenimiento
61	Cumplimiento normativo y reglamentario
64	Cláusula de exención de responsabilidad
65	Accesorios
66	Controles de exportación
67	Software malintencionado
68	Descarga de contenido
69	Avisos
70	Protección de información personal
71	Tipo y especificación
72	Índice

Enhorabuena por la compra de su IsatPhone 2, el teléfono satelital que ofrece:

- > Conectividad fiable
- > Voz de alta calidad
- > Diseño robusto
- + Seguimiento, alerta de llamadas y botón de asistencia
- + Batería de capacidad extendida

Por el líder mundial en comunicaciones móviles vía satélite

Consulte esta Guía del Usuario si desea más información para instalar, conectar, personalizar y utilizar el teléfono con seguridad. Encontrará información adicional en inmarsat.com/isatphone.

2	Bienvenido
3	Su seguridad
6	Referencia rápida
9	Introducción
14	Utilizar el IsatPhone 2
35	Servicios de ubicación
41	Agenda y contactos
45	Datos
46	Configuraciones personales
53	Seguridad
56	Solución de problemas
59	Cuidado y mantenimiento
61	Cumplimiento normativo y reglamentario
64	Cláusula de exención de responsabilidad
65	Accesorios
66	Controles de exportación
67	Software malintencionado
68	Descarga de contenido
69	Avisos
70	Protección de información personal
71	Tipo y especificación
72	Índice

⚠ Exposición a energía de radiofrecuencia

IsatPhone 2 es un transmisor y receptor de radio. Cuando el teléfono o el manos libres Bluetooth está activado, emite niveles bajos de energía de radiofrecuencia. El teléfono se ha diseñado y fabricado para no superar los límites de seguridad de exposición a radiofrecuencias (RF) que recomienda la Comisión Internacional de Protección contra la Radiación No Ionizante (ICNIRP) y que la Comisión Europea y Estados Unidos han adoptado en normas de obligado cumplimiento.

La tasa de absorción específica (SAR) mide la energía de radiofrecuencia absorbida por el cuerpo cuando se utiliza un teléfono móvil. IsatPhone 2 cumple las normas CE sobre exposición especificadas en EN 50360:2017 de conformidad con EN 62209-1:2016. Cuando se utiliza el teléfono pegado al oído, estas normas establecen un límite de SAR de 2,0 W/kg, promediados en 10 g de tejido.

IsatPhone 2 también cumple las normas y procedimientos de prueba de la Comisión Federal de las Comunicaciones (FCC) de EE. UU., que se detallan en los requisitos de 47 CFR 2.1093 de conformidad con KDB 447498 D01 v06, y de ISED RSS-102 de conformidad con el Código de seguridad 6 del Ministerio de Salud de Canadá. Cuando se utiliza el teléfono pegado al oído, estas normas establecen un límite de SAR de 1,6 W/kg, promediados en 1 g de tejido.

Las pruebas sobre SAR se realizan de acuerdo con directrices internacionales de prueba, empleando posiciones operativas estándar según los procedimientos de las normas aplicables y con el dispositivo transmitiendo

a los niveles de potencia certificados más altos en todas las bandas de frecuencia operativas.

Nota: Los requisitos de SAR para IsatPhone 2 se cumplen para funcionamiento con irradiación cuando el aparato se utiliza en el oído. No se han adoptado medidas con respecto al cumplimiento de la SAR cuando emite radiación en una posición sobre el cuerpo. Por tanto, no se recomienda utilizar el IsatPhone 2 en funcionamiento con irradiación en una posición sobre el cuerpo.

Cabe señalar que el IsatPhone 2 no es capaz de emitir radiación cuando la antena está en posición replegada. Por tanto, cuando funciona en el modo “Alerta de llamadas entrantes” (consulte la [página 20](#)) con la antena replegada, (ya sea con o sin el teléfono en la funda), el teléfono no puede irradiar y puede montarse en una posición sobre el cuerpo sin que suponga un riesgo para la salud o la seguridad.

⚠ Marcapasos

Los teléfonos móviles pueden afectar negativamente al funcionamiento de algunos marcapasos cardíacos implantados y de otros equipos implantados quirúrgicamente. Los pacientes con marcapasos deben ser conscientes de que el uso de un IsatPhone 2 muy cerca de un marcapasos puede provocar errores de funcionamiento del mismo. El riesgo se limitará si se mantiene una distancia mínima de 15 cm entre un IsatPhone 2 y el marcapasos. Si tiene algún motivo para sospechar que se están produciendo interferencias, desconecte inmediatamente el IsatPhone 2. Póngase en contacto con su cardiólogo si desea más información.

2	Bienvenido
3	Su seguridad
6	Referencia rápida
9	Introducción
14	Utilizar el IsatPhone 2
35	Servicios de ubicación
41	Agenda y contactos
45	Datos
46	Configuraciones personales
53	Seguridad
56	Solución de problemas
59	Cuidado y mantenimiento
61	Cumplimiento normativo y reglamentario
64	Cláusula de exención de responsabilidad
65	Accesorios
66	Controles de exportación
67	Software malintencionado
68	Descarga de contenido
69	Avisos
70	Protección de información personal
71	Tipo y especificación
72	Índice

⚠ Audífonos

Si bien la mayoría de los audífonos modernos son inmunes a las interferencias de radiofrecuencia de terminales de satélite, algunos dispositivos inalámbricos pueden afectar a determinados audífonos. En el caso de que se produzcan interferencias por el uso del IsatPhone 2, mantenga una separación adicional entre usted y su IsatPhone 2 y/o consulte con su médico u otorrinolaringólogo.

⚠ Otros dispositivos médicos

Aunque la mayoría de los equipos electrónicos en hospitales u otros centros clínicos están protegidos en la actualidad frente a la energía de RF, existe el riesgo de que un dispositivo inalámbrico cause interferencias. Por tanto, no utilice nunca su IsatPhone 2 cerca de equipos médicos electrónicos sin solicitar antes permiso.

⚠ Áreas de voladura y lugares potencialmente explosivos

Como ocurre con cualquier teléfono inalámbrico, no utilice el IsatPhone 2 en lugares donde se desarrollen trabajos de voladura. Respete todas las restricciones y siga la normativa o reglas. No utilice su IsatPhone 2 en áreas con atmósfera potencialmente explosiva. Tenga en cuenta que dichas áreas suelen estar claramente marcadas, aunque no siempre.

⚠ Seguridad de la batería

Utilice únicamente baterías suministradas o aprobadas por Inmarsat y recargue su batería con cargadores suministrados o aprobados por Inmarsat para el teléfono. El uso de baterías no suministradas o aprobadas por Inmarsat puede suponer un riesgo para la seguridad.

No elimine las baterías tirándolas al fuego, ya que pueden explotar. Consulte Cuidado y mantenimiento en la [página 59](#), y para ver las directrices para la correcta eliminación de baterías y equipos electrónicos, consulte la [página 63](#).

Las baterías pueden arder o explotar si se dañan. No desmonte, abra, doble ni corte celdas o baterías. No intente modificar ni refabricar la batería. No sumerja ni exponga la batería al agua u otros líquidos.

En caso de fugas en la batería, evite el contacto de su contenido con la piel o los ojos. Si ocurre esto, lave las áreas afectadas con agua y busque ayuda médica si es necesario.

⚠ Niños

Mantenga el dispositivo fuera del alcance de los niños. No deje que los niños jueguen con el teléfono ni los accesorios. Podrían dañarse ellos mismos o a otras personas. Los productos pueden contener piezas pequeñas que pueden separarse y provocar riesgo de asfixia.

2	Bienvenido
3	Su seguridad
6	Referencia rápida
9	Introducción
14	Utilizar el IsatPhone 2
35	Servicios de ubicación
41	Agenda y contactos
45	Datos
46	Configuraciones personales
53	Seguridad
56	Solución de problemas
59	Cuidado y mantenimiento
61	Cumplimiento normativo y reglamentario
64	Cláusula de exención de responsabilidad
65	Accesorios
66	Controles de exportación
67	Software malintencionado
68	Descarga de contenido
69	Avisos
70	Protección de información personal
71	Tipo y especificación
72	Índice

Conducción

Utilice IsatPhone 2 únicamente en vehículos que dispongan de una base de acoplamiento autorizada por Inmarsat. Consulte al fabricante del vehículo para asegurarse de que su teléfono o Bluetooth no afectarán a los sistemas electrónicos del vehículo.

Deberá prestar toda su atención a la conducción, así como respetar las leyes y normativas locales que restrinjan el uso de dispositivos electrónicos e inalámbricos mientras conduce.

Advertencia sobre volumen alto

Evite los niveles de volumen que puedan ser perjudiciales para su oído.

Peligro de pinzamiento

Tenga cuidado al abrir y cerrar la antena de su teléfono, ya que es posible que se quede atrapado algún dedo.

Solo para uso terrestre

El IsatPhone 2 se ha aprobado solamente para uso terrestre.

Haga clic para navegar

- 2 Bienvenido**
- 3 Su seguridad**
- 6 Referencia rápida**
 - 6 El IsatPhone
 - 6 Iconos de estado
 - 7 Menú
 - 8 Mapa de cobertura
- 9 Introducción**
- 14 Utilizar el IsatPhone 2**
- 35 Servicios de ubicación**
- 41 Agenda y contactos**
- 45 Datos**
- 46 Configuraciones personales**
- 53 Seguridad**
- 56 Solución de problemas**
- 59 Cuidado y mantenimiento**
- 61 Cumplimiento normativo y reglamentario**
- 64 Cláusula de exención de responsabilidad**
- 65 Accesorios**
- 66 Controles de exportación**
- 67 Software malintencionado**
- 68 Descarga de contenido**
- 69 Avisos**
- 70 Protección de información personal**
- 71 Tipo y especificación**
- 72 Índice**

El IsatPhone



Iconos de estado



Haga clic para navegar

2	Bienvenido
3	Su seguridad
6	Referencia rápida
6	El IsatPhone
6	Iconos de estado
7	Menú
8	Mapa de cobertura
9	Introducción
14	Utilizar el IsatPhone 2
35	Servicios de ubicación
41	Agenda y contactos
45	Datos
46	Configuraciones personales
53	Seguridad
56	Solución de problemas
59	Cuidado y mantenimiento
61	Cumplimiento normativo y reglamentario
64	Cláusula de exención de responsabilidad
65	Accesorios
66	Controles de exportación
67	Software malintencionado
68	Descarga de contenido
69	Avisos
70	Protección de información personal
71	Tipo y especificación
72	Índice

Menú

MENSAJES 	CONTACTOS 	REGISTRO DE LLAMADAS 
Mensaje nuevo Bandeja de entrada Buzón de salida Borrador Mensajes enviados Mensajes guardados Plantillas Mensajes en SIM	Agenda Contactos en SIM Lista FND Mi número Proveedor servicios Núm. de emergencia Número de buzón de voz Grupos	Llamadas perdidas Llamadas entrantes Llamadas marcadas Duración de llamada
PERFILES 	SERVICIOS DE UBICACIÓN 	ALARMA 
General Silencio Alto Sólo vibración	Botón de asistencia Seguimiento Enviar posición GPS Alerta personal	Alarma única Alarma periódica
CONFIGURACIÓN 	POSICIÓN GPS 	RED 
Config. Llamadas Seguridad Idioma Pantalla Prepago Bluetooth	Fecha y hora Modo Base Acerca de Restaurar valores predeterm.	Posición GPS
		Búsqueda de satélite Opciones avanzadas Operador de red

Las instrucciones de la Guía del Usuario comienzan desde la pantalla principal.

La tecla roja  le dirigirá a la pantalla principal.

Haga clic para navegar

2	Bienvenido
3	Su seguridad
6	Referencia rápida
6	El IsatPhone
6	Iconos de estado
7	Menú
8	Mapa de cobertura
9	Introducción
14	Utilizar el IsatPhone 2
35	Servicios de ubicación
41	Agenda y contactos
45	Datos
46	Configuraciones personales
53	Seguridad
56	Solución de problemas
59	Cuidado y mantenimiento
61	Cumplimiento normativo y reglamentario
64	Cláusula de exención de responsabilidad
65	Accesorios
66	Controles de exportación
67	Software malintencionado
68	Descarga de contenido
69	Avisos
70	Protección de información personal
71	Tipo y especificación
72	Índice

Mapa de cobertura

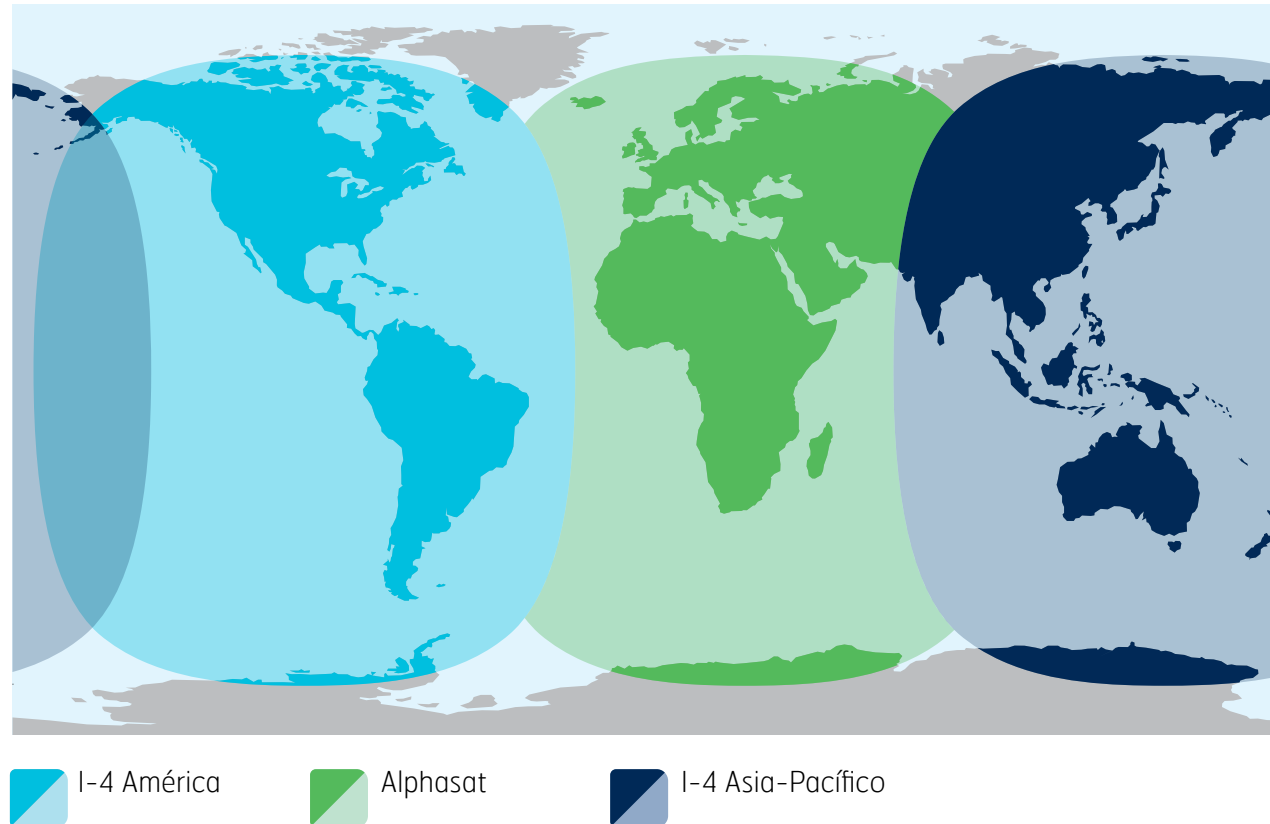

IsatPhone 2 opera en todo el mundo a través de los satélites Inmarsat-4 y Alphasat.

En este mapa se muestra la cobertura de IsatPhone 2. El mapa no constituye una garantía del alcance de la disponibilidad del servicio. Desde noviembre de 2013, la cobertura de Alphasat da prioridad a la región situada al norte de los 44° de latitud Sur, por lo que el servicio podría degradarse al sur de esta latitud.

Este mapa de cobertura es válido tanto para IsatPhone Pro como para IsatPhone 2.

2	Bienvenido
3	Su seguridad
6	Referencia rápida
9	Introducción
9	Contenido del paquete
9	Configurar el IsatPhone 2
12	Colocar la correa de mano
12	Encender y apagar el teléfono
12	Configurar el idioma y la zona horaria
12	Utilizar la función Info
12	Acceder a información importante sobre el teléfono
13	Actualizar el teléfono
14	Utilizar el IsatPhone 2
35	Servicios de ubicación
41	Agenda y contactos
45	Datos
46	Configuraciones personales
53	Seguridad
56	Solución de problemas
59	Cuidado y mantenimiento
61	Cumplimiento normativo y reglamentario
64	Cláusula de exención de responsabilidad
65	Accesorios
66	Controles de exportación
67	Software malintencionado
68	Descarga de contenido
69	Avisos
70	Protección de información personal
71	Tipo y especificación
72	Índice

Contenido del paquete

El paquete de IsatPhone 2 contiene:

- Teléfono
- Batería
- Memoria USB
- Guía de Inicio Rápido
- Garantía
- Cargador de red y cuatro adaptadores de clavija universal
- Cargador para automóvil
- Cable micro USB
- Auricular manos libres con cable
- Correa de mano
- Funda

La unidad USB se puede leer con un equipo PC que ejecute Windows 10, 8, 7 o XP. Contiene los siguientes documentos:

- Guía de Inicio Rápido
- Guía del Usuario
- Garantía

La memoria USB también contiene las siguientes aplicaciones y guías prácticas relacionadas:

- Controladores USB: permiten cargar la batería de su teléfono desde un PC, configurar un módem de software y ejecutar herramientas de Sincronización de Contactos y de Actualización Del Firmware
- Herramienta de Sincronización de contactos: permite sincronizar el teléfono con los contactos de Microsoft Outlook y Microsoft Outlook Express
- Herramienta de Actualización de Firmware: permite llevar a cabo futuras actualizaciones

Los documentos y aplicaciones anteriores están disponibles en español, inglés, francés, japonés, portugués, ruso, chino y árabe. También se pueden descargar desde inmarsat.com/isatphone.

Configurar el IsatPhone 2

Suscripciones y tarjetas SIM

Para utilizar el teléfono necesitará una tarjeta SIM y una suscripción. Los servicios disponibles dependerán de la suscripción elegida. Solicite información a su proveedor de servicios.

2	Bienvenido
3	Su seguridad
6	Referencia rápida
9	Introducción
9	Contenido del paquete
9	Configurar el IsatPhone 2
12	Colocar la correa de mano
12	Encender y apagar el teléfono
12	Configurar el idioma y la zona horaria
12	Utilizar la función Info
12	Acceder a información importante sobre el teléfono
13	Actualizar el teléfono
14	Utilizar el IsatPhone 2
35	Servicios de ubicación
41	Agenda y contactos
45	Datos
46	Configuraciones personales
53	Seguridad
56	Solución de problemas
59	Cuidado y mantenimiento
61	Cumplimiento normativo y reglamentario
64	Cláusula de exención de responsabilidad
65	Accesorios
66	Controles de exportación
67	Software malintencionado
68	Descarga de contenido
69	Avisos
70	Protección de información personal
71	Tipo y especificación
72	Índice

Insertar y extraer la batería

El teléfono se suministra con una batería recargable, que puede no estar totalmente cargada al sacarla de la caja.

⚠ Apague siempre el dispositivo y desconecte el cargador antes de extraer la batería. Consulte Cuidado y mantenimiento, [página 59](#), si desea más información.

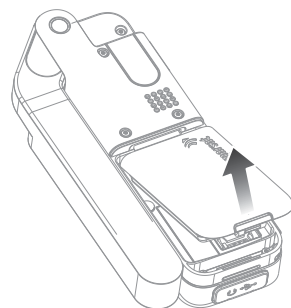
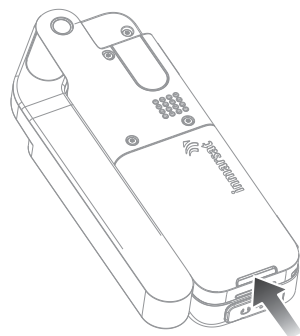

- 1 Extraiga la batería presionando el pasador y levántandola hacia arriba.
- 2 Inserte la batería presionándola hacia delante y hacia abajo. Hará clic cuando quede ajustada.

Insertar la tarjeta SIM

Es posible que su proveedor de servicios haya insertado la tarjeta SIM. Si no es así, el teléfono mostrará el mensaje **Inserte tarjeta SIM** y sólo le ofrecerá un servicio limitado hasta que lo haga.

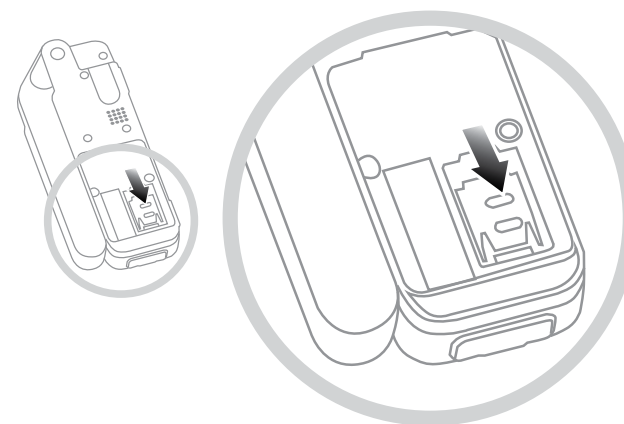

- 1 Si la batería está insertada, levántela
- 2 Deslice el pasador sobre el soporte para SIM y extráigalo
- 3 Inserte la tarjeta SIM en el soporte con la esquina redondeada mirando hacia su izquierda
- 4 Coloque el soporte en su sitio y vuelva a ajustar el pasador
- 5 Introduzca la batería.

2	Bienvenido
3	Su seguridad
6	Referencia rápida
9	Introducción
9	Contenido del paquete
9	Configurar el IsatPhone 2
12	Colocar la correa de mano
12	Encender y apagar el teléfono
12	Configurar el idioma y la zona horaria
12	Utilizar la función Info
12	Acceder a información importante sobre el teléfono
13	Actualizar el teléfono
14	Utilizar el IsatPhone 2
35	Servicios de ubicación
41	Agenda y contactos
45	Datos
46	Configuraciones personales
53	Seguridad
56	Solución de problemas
59	Cuidado y mantenimiento
61	Cumplimiento normativo y reglamentario
64	Cláusula de exención de responsabilidad
65	Accesorios
66	Controles de exportación
67	Software malintencionado
68	Descarga de contenido
69	Avisos
70	Protección de información personal
71	Tipo y especificación
72	Índice

Cargar la batería del teléfono

El teléfono funciona con una batería recargable de litio-ion. Para maximizar su duración y su capacidad de carga, déjela cargando toda la noche la primera vez que vaya a utilizarla. Utilice únicamente baterías suministradas o aprobadas por Inmarsat y recargue su batería con cargadores suministrados o aprobados por Inmarsat para el teléfono. No deje la batería cargando durante largos periodos de tiempo.

La batería puede cargarse:

- Utilizando el cargador de CA (conectado a una toma de pared)
- Utilizando el cable micro USB (conectado a un PC)
- Utilizando el cargador para automóvil (conectado a un encendedor/toma de alimentación del vehículo)
- Utilizando la base de acoplamiento

También tiene la posibilidad de emplear un cargador solar. Solicite información a su proveedor de servicios.

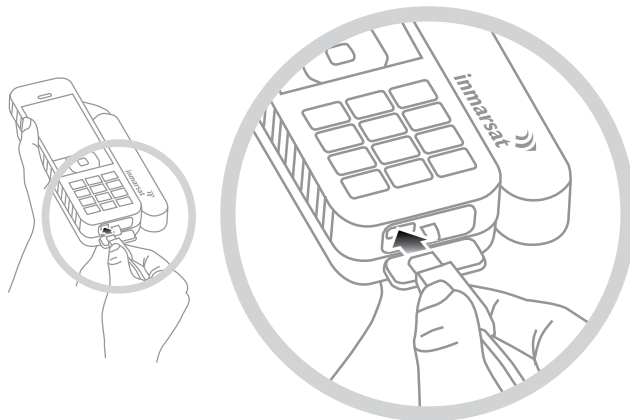

Conecte el cargador a una toma de corriente y el conector micro USB al puerto en la base del teléfono, debajo de la tapa protectora de USB/audio.

Cuando la batería necesite cargarse, suena el aviso de batería baja y se muestra el mensaje **Batería baja**. El teléfono se apagará automáticamente poco después. Podrá volver a encender el teléfono de nuevo, pero no podrá efectuar ni recibir llamadas hasta que recargue o sustituya la batería.

Puede controlar la recarga de la batería con la opción **Modo Base** del menú **Configuración**.

El valor predeterminado de dicha opción es **Desactivada (carga máx.)**, que carga constantemente la batería hasta el 100 % mientras el teléfono esté conectado al cargador o la base de acoplamiento.

Elija **Activada (carga limitada)** para seleccionar el nivel de carga al que comienza a recargarse la batería.

La opción **Uso frecuente de la base** comienza a cargar la batería cuando la carga disminuye hasta un 80 %.

La opción **Uso permanente de la base** comienza a cargar la batería cuando la carga disminuye hasta un 20 %.



Nota: Si el teléfono está conectado a un cargador o una base de acoplamiento durante largos periodos de tiempo, puede utilizar las opciones del modo base para asegurarse de que la batería solo se cargue cuando sea necesario. De esta forma prolongará la vida de la batería y ahorrará energía.

2	Bienvenido
3	Su seguridad
6	Referencia rápida
9	Introducción
9	Contenido del paquete
9	Configurar el IsatPhone 2
12	Colocar la correa de mano
12	Encender y apagar el teléfono
12	Configurar el idioma y la zona horaria
12	Utilizar la función Info
12	Acceder a información importante sobre el teléfono
13	Actualizar el teléfono
14	Utilizar el IsatPhone 2
35	Servicios de ubicación
41	Agenda y contactos
45	Datos
46	Configuraciones personales
53	Seguridad
56	Solución de problemas
59	Cuidado y mantenimiento
61	Cumplimiento normativo y reglamentario
64	Cláusula de exención de responsabilidad
65	Accesorios
66	Controles de exportación
67	Software malintencionado
68	Descarga de contenido
69	Avisos
70	Protección de información personal
71	Tipo y especificación
72	Índice

Colocar la correa de mano

El teléfono se suministra con una correa de mano. Para colocar la correa, retire la tapa de la batería. Deslice el pequeño bucle por el punto de entrada situado en la base del teléfono. Engánchelo en el punto de anclaje para asegurarlo y vuelva a colocar la tapa de la batería.

Encender y apagar el teléfono

Para encender el teléfono, mantenga pulsada la tecla roja  unos segundos hasta que se ilumine la pantalla. Aparecerá el logotipo de Inmarsat seguido de la pantalla principal. Para apagarlo, mantenga pulsada la tecla roja  unos segundos.

Nota: Si aparece el mensaje **Inserte tarjeta SIM**, deberá insertar una tarjeta SIM para utilizar el teléfono. El sistema le pedirá también que introduzca el código PIN si se ha definido. El código PIN está desactivado de forma predeterminada. Consulte Configurar el código PIN de la tarjeta SIM, [página 55](#), si desea más información. Hasta que inserte la tarjeta SIM sólo dispondrá de servicio limitado. Consulte Realizar una llamada de emergencia, [página 19](#), si desea más información.

Configurar el idioma y la zona horaria

La primera vez que encienda el teléfono deberá seleccionar el idioma. Éste será el idioma que aparezca en la pantalla. Seleccione su idioma en una lista utilizando las teclas de navegación y la tecla de selección central. Consulte Configurar el idioma del teléfono, [página 47](#), si desea más información.

Después de seleccionar el idioma deberá seleccionar la zona horaria. El teléfono recibe automáticamente la hora universal (UTC) desde los satélites GPS. Cuando seleccione la zona horaria, el reloj del teléfono mostrará la hora local. Si pasa a otra zona horaria, deberá cambiar este ajuste. Consulte Configurar la hora y Configurar la zona horaria en la [página 49](#) si desea más información.

Utilizar la función Info

En la pantalla principal se muestra el acceso directo **Info**, que ofrece información importante sobre el estado del teléfono. Indica llamadas perdidas, nuevos mensajes, mensajes de buzón de voz, citas del día en el calendario, estado de perfil activo, su número de teléfono y número de su proveedor de servicios. Si hay llamadas perdidas o tiene mensajes nuevos o mensajes de buzón de voz en espera aparecerá **Info** en la pantalla principal. Para acceder a **Info** en cualquier momento, pulse la tecla de selección central. Cuando se abra **Info**, utilice las teclas de navegación para resaltar la información a la que desea acceder y pulse la tecla de selección central para abrirla.

Acceder a información importante sobre el teléfono

En **Menú > Configuración > Acerca de** se muestra información importante sobre el teléfono. Por ejemplo, el modelo, la versión de firmware, el número de IMEI o el número de IMSI. Es posible que deba suministrar esta información cuando se ponga en contacto con su proveedor de servicios.

2	Bienvenido
3	Su seguridad
6	Referencia rápida
9	Introducción
9	Contenido del paquete
9	Configurar el IsatPhone 2
12	Colocar la correa de mano
12	Encender y apagar el teléfono
12	Configurar el idioma y la zona horaria
12	Utilizar la función Info
12	Acceder a información importante sobre el teléfono
13	Actualizar el teléfono
14	Utilizar el IsatPhone 2
35	Servicios de ubicación
41	Agenda y contactos
45	Datos
46	Configuraciones personales
53	Seguridad
56	Solución de problemas
59	Cuidado y mantenimiento
61	Cumplimiento normativo y reglamentario
64	Cláusula de exención de responsabilidad
65	Accesorios
66	Controles de exportación
67	Software malintencionado
68	Descarga de contenido
69	Avisos
70	Protección de información personal
71	Tipo y especificación
72	Índice

Actualizar el teléfono

De vez en cuando, puede que sea necesario actualizar el software del teléfono con el fin de mejorar sus características y su funcionamiento. Inmarsat o su proveedor de servicios se pondrán en contacto con usted cuando su teléfono deba actualizarse. Utilice la unidad USB suministrada con el teléfono para descargar la herramienta de actualización de firmware. La guía “Cómo actualizar su IsatPhone” se encuentra en la unidad USB, pero también puede descargarla desde inmarsat.com/support/isatphone-2-support/.

2	Bienvenido
3	Su seguridad
6	Referencia rápida
9	Introducción
14	Utilizar el IsatPhone 2
14	Conectar con el satélite
15	Uso de la función Brújula
15	Obtener una posición GPS
16	Realizar y Recibir llamadas
20	Alerta de llamadas entrantes
21	Llamar con manos libres
22	Utilizar el buzón de voz
22	Funciones de llamada adicionales
24	Funciones de llamada avanzadas
27	Mensajes
34	Servicios prepago
35	Servicios de ubicación
41	Agenda y contactos
45	Datos
46	Configuraciones personales
53	Seguridad
56	Solución de problemas
59	Cuidado y mantenimiento
61	Cumplimiento normativo y reglamentario
64	Cláusula de exención de responsabilidad
65	Accesorios
66	Controles de exportación
67	Software malintencionado
68	Descarga de contenido
69	Avisos
70	Protección de información personal
71	Tipo y especificación
72	Índice

El IsatPhone realiza y recibe llamadas conectando con los satélites Inmarsat en órbita sobre el Ecuador. La antena del teléfono debe estar desplegada y debe existir una vía despejada hacia un satélite Inmarsat para realizar y recibir llamadas.

Conectar con el satélite

Para encender el teléfono, mantenga pulsada la tecla roja  unos segundos hasta que se ilumine la pantalla. Aparecerá el logotipo de Inmarsat seguido de la pantalla principal.

Si el dispositivo se lo pide, introduzca el código PIN. Este código lo configura originalmente el proveedor de servicios, pero se puede modificar. Consulte Configurar el código PIN de la tarjeta SIM, [página 55](#), si desea más información.



Sitúese en el exterior a cielo descubierto y con la antena del teléfono orientada hacia arriba. Debe existir una vía despejada entre la antena del teléfono y el satélite.

Cuanto más cielo pueda ver, mayor intensidad tendrá la señal procedente del satélite. Si el cielo abierto representa alrededor del 70% de la vista al mirar hacia arriba, la señal deberá ser intensa.

En la pantalla aparecerá el mensaje **Buscando satélite**. Cuando el teléfono conecte con el satélite, la pantalla mostrará **Listo para el servicio**. En la parte superior izquierda de la pantalla se mostrará **Inmarsat**.

Las barras de señal indican la intensidad de la señal. Necesitará un mínimo de dos barras de señal para efectuar y recibir llamadas.

2	Bienvenido
3	Su seguridad
6	Referencia rápida
9	Introducción
14	Utilizar el IsatPhone 2
14	Conectar con el satélite
15	Uso de la función Brújula
15	Obtener una posición GPS
16	Realizar y Recibir llamadas
20	Alerta de llamadas entrantes
21	Llamar con manos libres
22	Utilizar el buzón de voz
22	Funciones de llamada adicionales
24	Funciones de llamada avanzadas
27	Mensajes
34	Servicios prepago
35	Servicios de ubicación
41	Agenda y contactos
45	Datos
46	Configuraciones personales
53	Seguridad
56	Solución de problemas
59	Cuidado y mantenimiento
61	Cumplimiento normativo y reglamentario
64	Cláusula de exención de responsabilidad
65	Accesorios
66	Controles de exportación
67	Software malintencionado
68	Descarga de contenido
69	Avisos
70	Protección de información personal
71	Tipo y especificación
72	Índice

Uso de la función Brújula

Para conectar con la red, el teléfono necesita obtener una posición GPS. Esto se realiza automáticamente. Si no se consigue obtener una posición GPS, o si la posición no está actualizada, la búsqueda fracasará y en la barra de estado de la pantalla aparecerá un icono circular de color rojo. El teléfono mostrará información para ayudarle a obtener una posición GPS. Para maximizar las oportunidades de obtener una posición GPS lo más rápidamente posible, sitúese en el exterior con una vista clara del cielo.



Búsqueda de un satélite

Si el teléfono no consigue registrarse en la red, o si la intensidad de la señal recibida cae durante una llamada, la función **Brújula** se muestra automáticamente en la pantalla. Ayuda indicando la dirección en la que se encuentra el mejor satélite Inmarsat. A continuación, debe responder variando la orientación de la antena hasta que la imagen del satélite que aparece en la pantalla cambie a color verde. Tiene que asegurarse de que en la dirección indicada haya una vista clara del cielo sin obstáculos. La **Brújula** no se muestra nunca cuando el teléfono está correctamente conectado a la red. Cuando aparezca, gire el teléfono hacia el satélite en la dirección indicada. La imagen del satélite que se muestra en la pantalla cambia a color verde para indicar que el teléfono está orientado en la dirección correcta. A continuación pulse **Buscar**.

Mejorar la intensidad de la señal

Si la intensidad de la señal recibida cae durante una llamada, como muestra el indicador de intensidad de la señal, compruebe que la antena esté orientada hacia el satélite y que no haya ningún obstáculo entre el teléfono y el cielo. La Brújula se muestra para indicar la dirección hacia la que debe mantenerse orientada la antena. Cuando vuelva a acercar el teléfono a su oreja, asegúrese de mantenerlo orientado en dirección al satélite.





Obtener una posición GPS

Antes de realizar una llamada, el teléfono necesita una posición GPS para que pueda localizarlo el satélite. Esto sucede de forma automática, pero si se necesita una nueva posición, aparecerá el icono de posición GPS . Mantenga el teléfono en el exterior a cielo descubierto hasta que desaparezca el icono . Ahora el teléfono estará listo para realizar y recibir llamadas. Consulte **Obtener una posición GPS manualmente**, [página 39](#), si desea más información.







2	Bienvenido
3	Su seguridad
6	Referencia rápida
9	Introducción
14	Utilizar el IsatPhone 2
14	Conectar con el satélite
15	Uso de la función Brújula
15	Obtener una posición GPS
16	Realizar y Recibir llamadas
20	Alerta de llamadas entrantes
21	Llamar con manos libres
22	Utilizar el buzón de voz
22	Funciones de llamada adicionales
24	Funciones de llamada avanzadas
27	Mensajes
34	Servicios prepago
35	Servicios de ubicación
41	Agenda y contactos
45	Datos
46	Configuraciones personales
53	Seguridad
56	Solución de problemas
59	Cuidado y mantenimiento
61	Cumplimiento normativo y reglamentario
64	Cláusula de exención de responsabilidad
65	Accesorios
66	Controles de exportación
67	Software malintencionado
68	Descarga de contenido
69	Avisos
70	Protección de información personal
71	Tipo y especificación
72	Índice

Realizar y Recibir llamadas

1. Encienda el teléfono manteniendo pulsada la tecla roja  varios segundos.
2. Sitúese en el exterior a cielo descubierto y con la antena del teléfono orientada hacia arriba.
3. Compruebe que el teléfono está conectado a la red del satélite. Se mostrará **Inmarsat** en la parte superior izquierda de la pantalla.
4. Compruebe que hay un mínimo de dos barras de intensidad de señal.
5. Asegúrese de que la batería tiene carga suficiente.
6. Compruebe que el teléfono tiene una posición GPS. No debe mostrarse el icono de posición GPS  requerida.
7. Marque el número internacional completo y pulse la tecla verde, por ejemplo, +44 1621 123456 .
8. Para finalizar una llamada, pulse la tecla roja .
9. Para apagar el teléfono, mantenga pulsada la tecla roja  hasta que se apague la pantalla.

Realizar una llamada



Introduzca el número internacional completo marcando + (mantenga pulsada la tecla **0** durante 3 segundos) o **00**, prefijo nacional, prefijo local (sin el 0 inicial), el número de teléfono y pulse la tecla verde , por ejemplo, **00 44 1621 123456**  o **+ 44 1621 123456** . En la pantalla aparecerá el mensaje **Llamando** y el nombre de la persona a la que llama (si figura en su agenda o contactos en SIM). Cuando responda a la llamada, la pantalla mostrará el tiempo de llamada en minutos y segundos. Para finalizar la llamada, pulse la tecla roja .

Realizar una llamada desde los contactos guardados

Seleccione **Menú > Contactos > Agenda**. Desplácese hasta el nombre deseado con las teclas de navegación o introduzca la primera letra del nombre en el campo de búsqueda. Aparecerán los contactos que coinciden. Resalte el nombre y pulse la tecla verde . Consulte Agenda y contactos, [página 41](#), si desea más información.

2	Bienvenido
3	Su seguridad
6	Referencia rápida
9	Introducción
14	Utilizar el IsatPhone 2
14	Conectar con el satélite
15	Uso de la función Brújula
15	Obtener una posición GPS
16	Realizar y Recibir llamadas
20	Alerta de llamadas entrantes
21	Llamar con manos libres
22	Utilizar el buzón de voz
22	Funciones de llamada adicionales
24	Funciones de llamada avanzadas
27	Mensajes
34	Servicios prepago
35	Servicios de ubicación
41	Agenda y contactos
45	Datos
46	Configuraciones personales
53	Seguridad
56	Solución de problemas
59	Cuidado y mantenimiento
61	Cumplimiento normativo y reglamentario
64	Cláusula de exención de responsabilidad
65	Accesorios
66	Controles de exportación
67	Software malintencionado
68	Descarga de contenido
69	Avisos
70	Protección de información personal
71	Tipo y especificación
72	Índice

Remarcar un número



Pulse la tecla verde , seleccione el número en la lista de números marcados previamente con las teclas de navegación y pulse la tecla verde  para iniciar la llamada. El teléfono guarda 30 números marcados. Otra alternativa consiste en seleccionar **Menú > Registro de llamadas > Llamadas marcadas**, seleccionar la persona a la que desea llamar y pulsar la tecla verde .

Remarcar automáticamente

Para activar o desactivar **Remarcación automática**, seleccione **Menú > Configuración > Config. llamadas > Remarcación automática** y realice la selección. Esta opción está desactivada de forma predeterminada.

Cuando está activada, si la llamada no ha terminado, el teléfono muestra **¿Reintentar?** y la razón por la que no se ha podido establecer la conexión. Pulse **Seleccionar** para remarcar el número automáticamente tres veces hasta que se responda a la llamada. Si pulsa cualquier tecla o recibe una llamada en este momento, se interrumpirá la remarcación. Si la remarcación se realiza correctamente, el teléfono emite un pitido y luego suena. Seleccione **Cerrar** si no desea volver a intentarlo.

Recibir una llamada

Para recibir una llamada, la antena deberá estar desplegada y el teléfono conectado con el satélite. Pulse la tecla verde  para aceptar la llamada o pulse la tecla roja  para rechazarla. Aparecerá **Llamada de**, seguida del nombre del llamante (si figura en su agenda o contactos en SIM), el número que llama o **Número desconocido**.

Si no desea que el teléfono reproduzca un tono de llamada, configure su perfil activo como silencioso o sólo vibración. Consulte Sonidos, tonos de llamada y perfiles, **página 46**, si desea más información. Para silenciar el tono cuando se recibe una llamada, pulse **Silencio**.

Rechazar una llamada

Pulse la tecla roja . La llamada se finaliza y los datos del llamante se almacenan en **Llamadas perdidas** para su recuperación posterior.

Devolver una llamada

El teléfono almacena automáticamente los números de las 20 últimas llamadas contestadas o perdidas. Para devolver una llamada, seleccione **Menú > Registro de llamadas**. Seleccione la carpeta correspondiente, por ejemplo, **Llamadas perdidas** o **Llamadas entrantes**, resalte el contacto y pulse la tecla verde .

Realizar una llamada mientras participa en otra

Puede poner la llamada actual en espera y realizar una segunda llamada en cualquier momento. Seleccione el contacto eligiendo **Opciones > Contactos > Agenda** o marcando el número internacional completo. Cuando pulse la tecla verde , la llamada actual se pondrá automáticamente en espera. Seleccione **Cambiar** para cambiar de una llamada a otra en cualquier momento. Puede terminar cualquiera de las llamadas en cualquier momento seleccionando **Opciones > Terminar llamada retenida** o **Terminar la llamada activa**.

2	Bienvenido
3	Su seguridad
6	Referencia rápida
9	Introducción
14	Utilizar el IsatPhone 2
14	Conectar con el satélite
15	Uso de la función Brújula
15	Obtener una posición GPS
16	Realizar y Recibir llamadas
20	Alerta de llamadas entrantes
21	Llamar con manos libres
22	Utilizar el buzón de voz
22	Funciones de llamada adicionales
24	Funciones de llamada avanzadas
27	Mensajes
34	Servicios prepago
35	Servicios de ubicación
41	Agenda y contactos
45	Datos
46	Configuraciones personales
53	Seguridad
56	Solución de problemas
59	Cuidado y mantenimiento
61	Cumplimiento normativo y reglamentario
64	Cláusula de exención de responsabilidad
65	Accesorios
66	Controles de exportación
67	Software malintencionado
68	Descarga de contenido
69	Avisos
70	Protección de información personal
71	Tipo y especificación
72	Índice

Recibir una segunda llamada mientras participa en otra

La llamada entrante se desviará al buzón de voz a menos que haya configurado **Llamada en espera**. Consulte Configurar la llamada en espera, [página 24](#), si desea más información.

Utilizar la llamada en espera

Cuando **Llamada en espera** está activada, un mensaje emergente y una alerta audible le avisarán si le están llamando mientras se encuentra con otra llamada. Cuando reciba esta alerta, puede pulsar la tecla verde  para aceptar la segunda llamada. La primera llamada se pondrá en espera automáticamente mientras contesta a la segunda. Seleccione **Opciones > Cambiar** para cambiar de una llamada a otra en cualquier momento.

Puede terminar cualquiera de las llamadas en cualquier momento seleccionando **Opciones > Terminar llamada retenida** o **Terminar la llamada activa**.



Si recibe una tercera llamada mientras tiene una activa y otra en espera, se mostrará el nombre o el número del llamante. Si termina la llamada activa o la que está en espera contestará automáticamente a la nueva llamada.

Si desea finalizar la primera llamada para aceptar la segunda, seleccione **Opciones > Terminar la llamada activa**.

Si no desea aceptar la segunda llamada, pulse la tecla roja . La llamada finalizará y los datos del llamante se guardarán en **Llamadas perdidas** e **Info** para su recuperación posterior. Si no hace nada, la segunda llamada se desviará al buzón de voz. Si no se ha activado el buzón de voz, la llamada aparecerá como perdida. Consulte Configurar la llamada en espera, [página 24](#), si desea más información.

2	Bienvenido
3	Su seguridad
6	Referencia rápida
9	Introducción
14	Utilizar el IsatPhone 2
14	Conectar con el satélite
15	Uso de la función Brújula
15	Obtener una posición GPS
16	Realizar y Recibir llamadas
20	Alerta de llamadas entrantes
21	Llamar con manos libres
22	Utilizar el buzón de voz
22	Funciones de llamada adicionales
24	Funciones de llamada avanzadas
27	Mensajes
34	Servicios prepago
35	Servicios de ubicación
41	Agenda y contactos
45	Datos
46	Configuraciones personales
53	Seguridad
56	Solución de problemas
59	Cuidado y mantenimiento
61	Cumplimiento normativo y reglamentario
64	Cláusula de exención de responsabilidad
65	Accesorios
66	Controles de exportación
67	Software malintencionado
68	Descarga de contenido
69	Avisos
70	Protección de información personal
71	Tipo y especificación
72	Índice

Realizar conferencias telefónicas

Su teléfono puede efectuar conferencias telefónicas de hasta cinco participantes. Para iniciar una conferencia telefónica, llame al primer participante. Cuando el primer participante está conectado, llame al segundo participante seleccionando **Opciones > Contactos > Agenda**, seleccione el nombre del segundo participante y pulse la tecla verde . Cuando se conecte el segundo participante, seleccione **Opciones > Conferencia**. Ahora se encontrará en una conferencia telefónica a tres. Repita el procedimiento para añadir más participantes. Para terminar una conferencia telefónica, seleccione **Terminar** o pulse la tecla roja .

Para contestar a una nueva llamada entrante, pulse la tecla verde  o seleccione **Opciones > Responder**. La conferencia telefónica se pondrá en espera. Para poner a todos los participantes en una llamada, seleccione **Opciones > Conferencia**.

Para poner una llamada entrante en la conferencia sin contestarla previamente, seleccione **Opciones > Añadir llamada a conf.**

Para desconectar llamantes individuales de la conferencia, seleccione **Opciones > Desconectar llamante** y pulse **Seleccionar** o la tecla de selección central. Se mostrará una lista de los participantes. Selecciónelos resaltando su nombre o su número y pulse **Seleccionar** o la tecla de selección central para desconectarlos de la llamada.

Para hablar en privado con un participante durante una conferencia telefónica, seleccione **Opciones > Privada con** y seleccione en la lista. Para reanudar la llamada con todos los participantes, seleccione **Opciones > Conferencia**.

Para poner en espera a participantes individuales de una conferencia telefónica, seleccione **Opciones > Retener conferencia telefónica** y elija en la lista de llamantes actuales que se muestra.

Realizar una llamada de emergencia

Los teléfonos inalámbricos, incluido el IsatPhone 2, funcionan empleando señales de radio, redes inalámbricas, redes fijas y funciones programadas por el usuario. Por ello, no se pueden garantizar las conexiones en todas las situaciones. No deberá confiar exclusivamente en ningún dispositivo inalámbrico para comunicaciones esenciales, como emergencias médicas. Los requisitos de los teléfonos por satélite para llamadas de emergencias varían según los países. Compruebe siempre sus números de contacto de emergencia y asegúrese de que están guardados en el teléfono antes de viajar. Póngase en contacto con su proveedor de servicios para obtener información del país específico.

Para realizar llamadas de emergencia en los EE. UU., marque el 911 o el 112; en Australia, marque el 000 o el 112. Su llamada pasará a un centro de llamadas que le pondrá en contacto con el servicio de emergencias correspondiente. Otra alternativa consiste en seleccionar **Menú > Contactos > Núm. de emergencia**. Las llamadas de emergencia son gratuitas. Los usuarios prepago no necesitan tener saldo positivo para realizar una llamada de emergencia. Al marcar el 911 o el 112 se anulan todos los bloqueos de seguridad del teléfono.

Para obtener información sobre llamadas de emergencia en el resto del mundo, póngase en contacto con su proveedor de servicios.

2	Bienvenido
3	Su seguridad
6	Referencia rápida
9	Introducción
14	Utilizar el IsatPhone 2
14	Conectar con el satélite
15	Uso de la función Brújula
15	Obtener una posición GPS
16	Realizar y Recibir llamadas
20	Alerta de llamadas entrantes
21	Llamar con manos libres
22	Utilizar el buzón de voz
22	Funciones de llamada adicionales
24	Funciones de llamada avanzadas
27	Mensajes
34	Servicios prepago
35	Servicios de ubicación
41	Agenda y contactos
45	Datos
46	Configuraciones personales
53	Seguridad
56	Solución de problemas
59	Cuidado y mantenimiento
61	Cumplimiento normativo y reglamentario
64	Cláusula de exención de responsabilidad
65	Accesorios
66	Controles de exportación
67	Software malintencionado
68	Descarga de contenido
69	Avisos
70	Protección de información personal
71	Tipo y especificación
72	Índice

Alerta de llamadas entrantes

Para realizar y recibir llamadas y mensajes con cualquier teléfono vía satélite, se debe mantener una vista clara entre la antena del teléfono y el satélite. La función **Alerta de llamadas entrantes** le notifica las llamadas y mensajes cuando la recepción de la señal del satélite es limitada o cuando la antena no está desplegada. El acceso al servicio todavía se ve afectado por la posición del teléfono, y no está disponible cuando no hay una vista despejada entre el teléfono y el satélite. Consulte Conectar con el satélite en la **página 14** para obtener información sobre su utilización normal.

Uso de la Alerta de llamadas entrantes

Para poder usar la Alerta de llamadas entrantes, cada vez que enciende el teléfono, este debe registrarse satisfactoriamente en la red. Para ello, debe desplegar la antena en una ubicación en la que haya una vista despejada entre el teléfono y el satélite. Cuando el teléfono se haya registrado, en la pantalla se mostrará el mensaje **Listo para el servicio** y los dos LED de estado cambiarán a color verde. Consulte Conectar con el satélite en la **página 14**. Ahora ya puede plegar la antena y colocar el teléfono en la funda del equipo o en otro lugar adecuado. A no ser que la función de Alerta de llamadas entrantes esté desactivada, en la pantalla se mostrará el texto **Listo para el servicio, Sólo alertas de llamadas entrantes** y los LED de estado cambiarán a color ámbar para indicar que la intensidad de la señal disponible es suficiente para notificarle las llamadas o los mensajes entrantes.

Si la intensidad de la señal recibida es demasiado baja, los LED de estado cambian a color rojo y en la pantalla se muestra la instrucción **Oriente la antena hacia el satélite**. Vaya a un lugar en el que haya una vista despejada entre el teléfono y el satélite, y los dos LED de estado cambiarán a color ámbar. El teléfono continuará buscando la red hasta que el usuario se desplace a una posición en la que la intensidad de la señal sea suficiente para recibir alertas de llamadas entrantes.

Recepción de una alerta de llamada entrante

Cuando se recibe una alerta de llamada entrante, el usuario debe actuar para obtener una conectividad plena con la red. Esto significa que tiene que desplegar la antena si está plegada, y desplazarse a una posición en la que haya una vista despejada entre el teléfono y el satélite. Al recibir una alerta de llamada entrante, los LED de estado parpadean en color ámbar y suena el tono de alerta. Consulte Sonidos, tonos de llamada y perfiles en la **página 46**. En la pantalla se mostrará **Llamada entrante y Tiempo restante 15 s**. El tiempo irá contando hacia atrás hasta que consiga establecer una conexión con la red. Durante este periodo, se puede rechazar la llamada entrante pulsando la tecla roja.

2	Bienvenido
3	Su seguridad
6	Referencia rápida
9	Introducción
14	Utilizar el IsatPhone 2
14	Conectar con el satélite
15	Uso de la función Brújula
15	Obtener una posición GPS
16	Realizar y Recibir llamadas
20	Alerta de llamadas entrantes
21	Llamar con manos libres
22	Utilizar el buzón de voz
22	Funciones de llamada adicionales
24	Funciones de llamada avanzadas
27	Mensajes
34	Servicios prepago
35	Servicios de ubicación
41	Agenda y contactos
45	Datos
46	Configuraciones personales
53	Seguridad
56	Solución de problemas
59	Cuidado y mantenimiento
61	Cumplimiento normativo y reglamentario
64	Cláusula de exención de responsabilidad
65	Accesorios
66	Controles de exportación
67	Software malintencionado
68	Descarga de contenido
69	Avisos
70	Protección de información personal
71	Tipo y especificación
72	Índice

Alertas de llamadas entrantes perdidas

Si rechaza una alerta de llamada entrante o no consigue conectar con la red en 15 segundos, la alerta terminará. En la pantalla se le informará entonces de una alerta perdida. Debe conectarse a la red para recibir más información sobre la llamada, o sobre el mensaje de buzón de voz o de texto que se ha perdido. Consulte Devolver una llamada en la [página 17](#). Las llamadas perdidas se reenvían al buzón de voz, si se ha configurado que se haga así. Consulte Utilizar el buzón de voz en la [página 21](#).

Configuración de la función de Alerta de llamadas entrantes

La configuración predeterminada de la función de Alerta de llamadas entrantes está establecida en **Activada**. Para desactivar esta función, vaya al menú principal y elija **Configuración > Config. llamadas > Alerta llamada entr.**. Configure el estado como **Desactivada** y pulse **Seleccionar**. Para volver a activar la función, en el menú principal elija **Configuración > Config. llamadas > Alerta llamada entr.**, configure el estado como **Activada** y pulse **Seleccionar**.

Como opción predeterminada, la Alerta de llamadas entrantes está configurada para proporcionar solamente notificaciones de las llamadas de voz, pero el teléfono se puede configurar para que le notifique también los mensajes de texto. Vaya al menú principal y elija **Configuración > Config. llamadas > Alerta llamada entr.**, y elija a continuación **Configurar alertas**. En la pantalla aparecerán las opciones **Alerta sólo llamada** y **Alerta llam. y mens.** Si desea que se le notifiquen las llamadas y los mensajes, elija la última opción y pulse **Seleccionar**.

Utilizar el control de volumen

Las dos teclas de volumen a un lado del teléfono sirven para ajustar el volumen de las llamadas.

Silenciar una llamada

Seleccione **Opciones > Silenciar** mientras participa en una llamada. Para cancelar, seleccione **Opciones > Micrófono**.

Utilizar el altavoz

Seleccione **Altavoz** en cualquier momento durante una llamada.

Llamar con manos libres





También puede utilizar el teléfono en modo manos libres. Coloque el teléfono descansando sobre un lateral con la antena señalando hacia arriba y utilice el altavoz o auriculares manos libres.

El altavoz se puede activar en cualquier momento durante la llamada. Para utilizar los auriculares manos libres con cable, conéctelos al puerto de audio de la base del teléfono, debajo de la tapa protectora. Consulte la [página 50](#) si desea más información sobre el uso de auriculares Bluetooth.

2	Bienvenido
3	Su seguridad
6	Referencia rápida
9	Introducción
14	Utilizar el IsatPhone 2
14	Conectar con el satélite
15	Uso de la función Brújula
15	Obtener una posición GPS
16	Realizar y Recibir llamadas
20	Alerta de llamadas entrantes
21	Llamar con manos libres
22	Utilizar el buzón de voz
22	Funciones de llamada adicionales
24	Funciones de llamada avanzadas
27	Mensajes
34	Servicios prepago
35	Servicios de ubicación
41	Agenda y contactos
45	Datos
46	Configuraciones personales
53	Seguridad
56	Solución de problemas
59	Cuidado y mantenimiento
61	Cumplimiento normativo y reglamentario
64	Cláusula de exención de responsabilidad
65	Accesorios
66	Controles de exportación
67	Software malintencionado
68	Descarga de contenido
69	Avisos
70	Protección de información personal
71	Tipo y especificación
72	Índice

Utilizar el buzón de voz

Si su proveedor ha activado el buzón de voz podrá recibir mensajes en él. El teléfono comprueba automáticamente los mensajes del buzón de voz poco después de encenderse y conectarse a la red. También le enviará los mensajes que lleguen al buzón de voz mientras esté conectado a la red.

Si tiene un nuevo mensaje en el buzón de voz, aparecerá el icono  de buzón de voz en la barra de estado de la parte superior de la pantalla principal y en **Info**. Para escuchar el mensaje, mantenga pulsada la tecla  del teclado varios segundos y el teléfono le conectará automáticamente con el buzón de voz de Inmarsat. Otra alternativa consiste en marcar el código abreviado **570** seguido de la tecla verde  o el número internacional completo **00 870 772 001 899** o **+ 870 772 001 899** y la tecla verde . Siga las instrucciones habladas. El idioma predeterminado del buzón de voz es el inglés, pero el proveedor de servicios puede haberlo habilitado en el idioma que usted haya elegido. Si desea cambiar el idioma del buzón de voz, siga las instrucciones habladas o póngase en contacto con su proveedor de servicios.

Funciones de llamada adicionales

Ver la duración de la llamada

El teléfono registra la duración de las llamadas entrantes y salientes. Pulse la tecla verde  y aparecerá **Llamadas marcadas**, que indica la fecha, hora y duración de cada llamada. Utilice las teclas de navegación para acceder a **Llamadas entrantes** y **Llamadas perdidas**. Otra alternativa es seleccionar **Menú > Registro de llamadas** y realizar la selección.

El registro **Duración de llamada** puede resultar útil para comprobar la duración de la **Última llamada marcada** y el tiempo total de las **Llamadas marcadas**.

Para reiniciar el contador, resalte el valor que desea reiniciar, seleccione **Opciones > Borrar** y pulse la tecla de navegación izquierda con el texto **Seleccionar**.

Para reiniciar todos los contadores, seleccione **Opciones > Poner temp. a cero**.

Ajustar el contador de minutos

Seleccione **Menú > Configuración > Config. llamadas > Contador de minutos** y seleccione el ajuste que prefiera. Esta opción está desactivada de forma predeterminada. Cuando se activa, el teléfono emitirá un pitido cada minuto de llamada.

2	Bienvenido
3	Su seguridad
6	Referencia rápida
9	Introducción
14	Utilizar el IsatPhone 2
14	Conectar con el satélite
15	Uso de la función Brújula
15	Obtener una posición GPS
16	Realizar y Recibir llamadas
20	Alerta de llamadas entrantes
21	Llamar con manos libres
22	Utilizar el buzón de voz
22	Funciones de llamada adicionales
24	Funciones de llamada avanzadas
27	Mensajes
34	Servicios prepago
35	Servicios de ubicación
41	Agenda y contactos
45	Datos
46	Configuraciones personales
53	Seguridad
56	Solución de problemas
59	Cuidado y mantenimiento
61	Cumplimiento normativo y reglamentario
64	Cláusula de exención de responsabilidad
65	Accesorios
66	Controles de exportación
67	Software malintencionado
68	Descarga de contenido
69	Avisos
70	Protección de información personal
71	Tipo y especificación
72	Índice

Configurar el resumen de llamadas

Seleccione **Menú > Configuración > Config. llamadas > Resumen de llamadas** y, a continuación, utilice las teclas de navegación y selección central para realizar la selección. Esta opción está activada de forma predeterminada.

Cuando se activa **Resumen de llamadas** se muestran la fecha, la hora y la duración de la llamada.

Configurar y utilizar el marcado rápido

En primer lugar, seleccione **Menú > Configuración > Config. llamadas > Marcado rápido** y, a continuación, utilice las teclas de navegación y selección central para realizar la selección. Esta opción está activada de forma predeterminada. Hay ocho posiciones de marcado rápido disponibles, de 2 a 9. El marcado rápido 1 está reservado para el buzón de voz.

Desde la pantalla principal, mantenga pulsada varios segundos la tecla de número que desea asociar a un contacto. Si el número no está asignado, aparecerá un mensaje para preguntarle si desea asignar un contacto a la tecla. Seleccione **Sí**. Se mostrará una lista de contactos de la agenda. Utilice las teclas de navegación para resaltar el contacto y, a continuación, los detalles del contacto. Pulse **Aceptar** para guardar la selección.

Otra alternativa consiste en seleccionar **Contactos > Agenda**. Utilice las teclas de navegación para resaltar el nombre del contacto, pulse la tecla de selección central para abrir o seleccione **Opciones > Abrir**. Resalte el número al que desea asignar el marcado rápido, por ejemplo, Móvil. Seleccione **Opciones** y luego **Asignar marcado rápido**. Resalte una posición de marcado rápido marcada como **Sin asignar** y pulse la tecla de selección central para asignar el número de teléfono a esa posición de marcado rápido. Para eliminar el marcado rápido, siga las instrucciones anteriores y seleccione **Eliminar marcado rápido**.

Para marcar rápidamente, mantenga pulsado el número correspondiente del teclado durante unos segundos y el teléfono marcará el número de forma automática.

Configurar respuesta con cualquier tecla

Seleccione **Menú > Configuración > Config. llamadas > Cualquier tecla responde** y seleccione **Activada**. Esta opción está desactivada de forma predeterminada. Cuando está activada, puede pulsar cualquier tecla para contestar a una llamada.

Eliminar todos los registros de llamadas

Seleccione **Menú > Registro de llamadas**. Seleccione **Opciones > Borrar todo**. Pulse **Sí** para confirmar.

2	Bienvenido
3	Su seguridad
6	Referencia rápida
9	Introducción
14	Utilizar el IsatPhone 2
14	Conectar con el satélite
15	Uso de la función Brújula
15	Obtener una posición GPS
16	Realizar y Recibir llamadas
20	Alerta de llamadas entrantes
21	Llamar con manos libres
22	Utilizar el buzón de voz
22	Funciones de llamada adicionales
24	Funciones de llamada avanzadas
27	Mensajes
34	Servicios prepago
35	Servicios de ubicación
41	Agenda y contactos
45	Datos
46	Configuraciones personales
53	Seguridad
56	Solución de problemas
59	Cuidado y mantenimiento
61	Cumplimiento normativo y reglamentario
64	Cláusula de exención de responsabilidad
65	Accesorios
66	Controles de exportación
67	Software malintencionado
68	Descarga de contenido
69	Avisos
70	Protección de información personal
71	Tipo y especificación
72	Índice

Funciones de llamada avanzadas

Las funciones de llamada avanzadas se controlan desde la red de Inmarsat. Para comprobar o cambiar estas funciones, el teléfono deberá estar conectado al satélite con una intensidad de señal de al menos dos barras.

Enviar su ID de llamante

Seleccione **Menú > Configuración > Config. llamadas > Enviar mi ID** y luego seleccione **Activada, Desactivada** o **Fijado por la red** y pulse **Aceptar**. La opción **Fijado por la red** deja que la red seleccione si se muestra el **ID de llamante**. La opción predeterminada es **Fijado por la red**.

Cuando la opción **Enviar mi ID** está activada, se muestra su ID en el teléfono de su interlocutor. Si la opción está desactivada, su ID de llamante se mantendrá oculto y se mostrará **Retenido** en su lugar.

Configurar la llamada en espera

Seleccione **Menú > Configuración > Config. llamadas > Llamada en espera** y seleccione **Activar**. Puede producirse un breve intervalo antes de que la red responda. Aparecerá **Llamada en espera activada** cuando se haya habilitado el ajuste. La opción **Llamada en espera** está desactivada de forma predeterminada. En el menú **Llamada en espera** también puede seleccionar **Comprobar estado** o **Desactivar**. Para utilizar la llamada en espera, consulte Utilizar la llamada en espera, [página 18](#), si desea más información.

Bloqueo de llamadas

La tarjeta SIM de IsatPhone 2 siempre utiliza un formato de número internacional, + o 00, y el prefijo nacional, 870. El bloqueo de llamadas impide que se realicen o reciban en el teléfono los siguientes tipos de llamadas:

- **Llamadas salientes:** bloquea todas las llamadas salientes
- **Llamadas internacionales:** bloquea todas las llamadas salientes salvo a otros números de Inmarsat
- **Intnales. except. a doméstica:** bloquea todas las llamadas salientes salvo a otros números de Inmarsat
- **Llamadas entrantes:** bloquea todas las llamadas entrantes
- **Entrantes fuera red domést:** bloquea todas las llamadas entrantes salvo desde otros números de Inmarsat. **Nota:** Esta función no está soportada en todos los países.

Si utiliza una tarjeta SIM con numeración del país, el bloqueo de llamadas es el que describe el menú.

La primera vez que configure el bloqueo de llamadas deberá reiniciar la contraseña de bloqueo. Seleccione **Menú > Configuración > Config. llamadas > Bloqueo de llamadas**. Seleccione **Opciones** y acceda a **Cambiar contraseña bloqueo**. Introduzca la contraseña de bloqueo y seleccione **Aceptar**. La opción predeterminada es 0000. Introduzca una nueva contraseña de cuatro dígitos y seleccione **Aceptar**. A continuación, introduzca otra vez la nueva contraseña para confirmarla.

2	Bienvenido
3	Su seguridad
6	Referencia rápida
9	Introducción
14	Utilizar el IsatPhone 2
14	Conectar con el satélite
15	Uso de la función Brújula
15	Obtener una posición GPS
16	Realizar y Recibir llamadas
20	Alerta de llamadas entrantes
21	Llamar con manos libres
22	Utilizar el buzón de voz
22	Funciones de llamada adicionales
24	Funciones de llamada avanzadas
27	Mensajes
34	Servicios prepago
35	Servicios de ubicación
41	Agenda y contactos
45	Datos
46	Configuraciones personales
53	Seguridad
56	Solución de problemas
59	Cuidado y mantenimiento
61	Cumplimiento normativo y reglamentario
64	Cláusula de exención de responsabilidad
65	Accesorios
66	Controles de exportación
67	Software malintencionado
68	Descarga de contenido
69	Avisos
70	Protección de información personal
71	Tipo y especificación
72	Índice

Deberá introducir esta nueva contraseña cada vez que cambie la configuración de bloqueo de llamadas.

Para cancelar un bloqueo, resalte ese tipo de llamada en el menú **Bloqueo de llamadas**, seleccione **Opciones** y luego **Cancelar**. Para cancelar el bloqueo de todas las llamadas, seleccione **Opciones** y luego **Cancelar todos bloques**. Para comprobar el estado de un bloqueo de llamadas, resalte ese tipo de llamada en el menú **Bloqueo de llamadas**, seleccione **Opciones** y luego **Comprobar estado**.

El código de bloqueo se puede introducir incorrectamente un número ilimitado de veces. Si ha olvidado el código, póngase en contacto con su proveedor de servicios.

Nota: Números de marcación fija, Bloqueo de llamadas y Desvío de llamada no impiden realizar llamadas de emergencia. **Bloqueo de llamadas y Desvío de llamada** no pueden estar activos al mismo tiempo.

Desviar llamadas

Seleccione **Menú > Configuración > Config. llamadas > Desvío de llamada**. **Desvío de llamada** permite reenviar las llamadas recibidas al buzón de voz o a otro número de teléfono:

- **Sólo llamadas de voz** – desvía cualquier llamada de voz al buzón de voz o a otro número
- **Sólo llamadas de datos** – desvía las llamadas de datos a otro número de teléfono
- **Sólo llamadas de fax** – desvía las llamadas de fax a otro número de teléfono

- **Si está ocupado** – cuando usted está ocupado con otra llamada, esta opción desvía las llamadas al buzón de voz o a otro número
- **Si no responde** – esta opción permite seleccionar cuánto tiempo sonará el teléfono (hasta 30 segundos) antes de desviar la llamada al buzón de voz o a otro número
- **Si fuera de cobertura** – cuando usted se encuentra fuera de cobertura de la señal del satélite, esta opción desvía las llamadas al buzón de voz o a otro número
- **Si no disponible** – desvía todas las llamadas ‘Si está ocupado’, ‘Si no responde’ y ‘Si fuera de cobertura’. Si posteriormente asigna un número de desvío a cualquiera de estas llamadas, ese número invalidará el número de desvío ‘Si no disponible’.

Después de realizar la selección, el dispositivo le pedirá que introduzca el número de teléfono o el buzón de voz al que se desviarán las llamadas. Seleccione **Opciones** para seleccionar un número de la agenda.

Para cancelar el desvío de llamadas, resalte ese tipo de llamada en el menú **Desvío de llamada**, seleccione **Opciones** y luego **Cancelar**. Para cancelar todos los desvíos de llamada, seleccione **Opciones** y luego **Cancelar todas reenviadas**. Para comprobar el estado de un desvío de llamada, resalte ese tipo de llamada en el menú **Desvío de llamada**, seleccione **Opciones** y luego **Comprobar estado**.

Nota: Números de marcación fija, Bloqueo de llamadas y Desvío de llamada no impiden realizar llamadas de emergencia. **Bloqueo de llamadas y Desvío de llamada** no pueden estar activos al mismo tiempo.

2	Bienvenido
3	Su seguridad
6	Referencia rápida
9	Introducción
14	Utilizar el IsatPhone 2
14	Conectar con el satélite
15	Uso de la función Brújula
15	Obtener una posición GPS
16	Realizar y Recibir llamadas
20	Alerta de llamadas entrantes
21	Llamar con manos libres
22	Utilizar el buzón de voz
22	Funciones de llamada adicionales
24	Funciones de llamada avanzadas
27	Mensajes
34	Servicios prepago
35	Servicios de ubicación
41	Agenda y contactos
45	Datos
46	Configuraciones personales
53	Seguridad
56	Solución de problemas
59	Cuidado y mantenimiento
61	Cumplimiento normativo y reglamentario
64	Cláusula de exención de responsabilidad
65	Accesorios
66	Controles de exportación
67	Software malintencionado
68	Descarga de contenido
69	Avisos
70	Protección de información personal
71	Tipo y especificación
72	Índice

Números de marcación fija (FND)

Cuando se activa **Números de marcación fija**, el usuario sólo podrá marcar o introducir como texto los números almacenados en la lista FND. Esta opción está desactivada de forma predeterminada.

Activar y desactivar números de marcación fija

Seleccione **Menú > Configuración > Seguridad**, resalte **Marcación fija (FND)** en la lista y pulse la tecla de selección central. Seleccione **Activada** para activarla y pulse la tecla de selección central o **Aceptar**. El dispositivo le pedirá que introduzca su código PIN 2. El PIN 2 predeterminado es 9999. Consulte Configurar el código PIN 2 de la tarjeta SIM, [página 55](#), si desea más información. Póngase en contacto con su proveedor de servicios si no se ha especificado este código o se reinició en el proceso de compra.

Para añadir un número a la lista, seleccione **Menú > Contactos > Lista FND** y pulse la tecla de selección central. Pulse **Opciones** y seleccione **Nuevo contacto FND** o **Copiar desde agenda**. A continuación deberá introducir el código PIN 2.

Las entradas de la lista FND se almacenan en la tarjeta SIM. Sólo se puede almacenar un nombre y un número de contacto para cada entrada.

Los números de marcación fija pueden restringir su teléfono a un determinado prefijo, así como los números de teléfono individuales. Para limitar las llamadas o los mensajes de texto a un país específico o a un rango de números de empresa, cree una entrada en la lista FND con el prefijo internacional o el prefijo local que desea permitir, seguido del número correcto de dígitos restantes sustituidos por signos de interrogación. Pulse dos veces la tecla * para introducir un signo de interrogación.

Ejemplo: Para limitar las llamadas a líneas fijas del Reino Unido, cree esta entrada en la lista FND: +44?????????. Sustituya los signos ? por cualquier número cuando llame o envíe un mensaje.

Cuando están activados los números de marcación fija, el teléfono sigue permitiendo ver los números almacenados en otras áreas de **Contactos**.

2	Bienvenido
3	Su seguridad
6	Referencia rápida
9	Introducción
14	Utilizar el IsatPhone 2
14	Conectar con el satélite
15	Uso de la función Brújula
15	Obtener una posición GPS
16	Realizar y Recibir llamadas
20	Alerta de llamadas entrantes
21	Llamar con manos libres
22	Utilizar el buzón de voz
22	Funciones de llamada adicionales
24	Funciones de llamada avanzadas
27	Mensajes
34	Servicios prepago
35	Servicios de ubicación
41	Agenda y contactos
45	Datos
46	Configuraciones personales
53	Seguridad
56	Solución de problemas
59	Cuidado y mantenimiento
61	Cumplimiento normativo y reglamentario
64	Cláusula de exención de responsabilidad
65	Accesorios
66	Controles de exportación
67	Software malintencionado
68	Descarga de contenido
69	Avisos
70	Protección de información personal
71	Tipo y especificación
72	Índice

Utilizar números de marcación fija

Seleccione **Menú > Contactos > Lista FND** y el contacto. Seleccione **Llamar** o **Enviar mensaje** en **Opciones**.

Para enviar mensajes de correo electrónico cuando están activados los números de marcación fija, deberá añadir el número del centro de mensajes a la lista FND. Consulte Configuración de mensajes, **página 33**, si desea más información para encontrar el número del centro de mensajes.

Nota: Números de marcación fija, Bloqueo de llamadas y Desvío de llamada no impiden realizar llamadas de emergencia.

Mensajes

Utilizar el menú de mensajes

Seleccione **Menú > Mensajes**. Elija cualquiera de las opciones siguientes y pulse la tecla de selección central o seleccione **Opciones > Abrir**. Las funciones son:

- **Mensaje nuevo** - para crear un mensaje
- **Bandeja de entrada** - para almacenar los mensajes recibidos
- **Buzón de salida** - para almacenar temporalmente los mensajes en espera para enviar. Los mensajes se guardan en el **Buzón de salida**, por ejemplo, cuando el teléfono no está conectado a la red. Cuando se envían, los mensajes se almacenan en **Mensajes enviados**. Si no se envían, los mensajes se almacenan en **Borrador**.
- **Borrador** - cuando se escribe un mensaje pero no está listo o no se puede enviar, se guarda aquí
- **Mensajes enviados** - para almacenar los mensajes enviados. Si desea guardar los mensajes enviados, seleccione **Menú > Mensajes > Opciones > Configuración > Config. mnsjes. txt > Guardar mensaje enviados** y elija **Activado**.

2	Bienvenido
3	Su seguridad
6	Referencia rápida
9	Introducción
14	Utilizar el iPhone 2
14	Conectar con el satélite
15	Uso de la función Brújula
15	Obtener una posición GPS
16	Realizar y Recibir llamadas
20	Alerta de llamadas entrantes
21	Llamar con manos libres
22	Utilizar el buzón de voz
22	Funciones de llamada adicionales
24	Funciones de llamada avanzadas
27	Mensajes
34	Servicios prepago
35	Servicios de ubicación
41	Agenda y contactos
45	Datos
46	Configuraciones personales
53	Seguridad
56	Solución de problemas
59	Cuidado y mantenimiento
61	Cumplimiento normativo y reglamentario
64	Cláusula de exención de responsabilidad
65	Accesorios
66	Controles de exportación
67	Software malintencionado
68	Descarga de contenido
69	Avisos
70	Protección de información personal
71	Tipo y especificación
72	Índice

- **Mensajes guardados** - para almacenar los mensajes recibidos
- **Plantillas** - si suele enviar mensajes similares, puede elaborar una plantilla. Para ello, cree un mensaje nuevo, seleccione **Menú > Mensajes > Mensaje nuevo > Mensaje de texto** y redacte las partes del mensaje que no cambiarán. Seleccione **Opciones > Guardar como plantilla**. Para elaborar un nuevo mensaje de texto basado en esta plantilla, seleccione **Menú > Mensajes > Opciones > Crear desde plantilla** y, a continuación, seleccione la plantilla que desea utilizar. Edite el texto, añada un destinatario y seleccione **Opciones > Enviar**.
- **Mensajes en SIM** - para almacenar los mensajes en memoria SIM

En la memoria del teléfono es posible guardar un total de 125 mensajes.

Introducir texto

Es necesario escribir texto para crear un mensaje, añadir un contacto a la agenda, añadir una cita al calendario o realizar una búsqueda. El teléfono ofrece dos modos de entrada de texto: predictivo y estándar.

Utilizar la entrada de texto predictiva

El modo de texto predictivo permite emplear menos pulsaciones para escribir una palabra, ya que utiliza un diccionario integrado para ahorrar tiempo.

Por ejemplo, para escribir la palabra **hola**, sólo emplearía 4 pulsaciones (una para cada letra de la palabra). Cuando escriba **h** (número **4** del teclado), aparecerá una lista en la pantalla. No es necesario seleccionar la letra **h**, pues cuando escriba **o** (número **6**) el diccionario comienza a acotar las palabras que comienzan por **ho**. Pulse el número **5** para escribir **l** y luego el número **2** para la letra **a**. De este modo, el diccionario seleccionará la única palabra conocida con esas letras en esa secuencia, es decir, **hola**.

Si el diccionario tiene varias opciones para las mismas pulsaciones, presentará una lista de palabras. Utilice la flecha abajo para desplazarse a la palabra deseada y pulse la tecla de selección central. Como siempre, pulse la tecla **0** para introducir un espacio entre palabras.

Si la palabra que está escribiendo no figura en el diccionario, aparecerá el mensaje **Esta palabra no está en el diccionario**. Pulse **Aceptar** y seleccione **Deletrear palabra**, escriba la palabra que desea introducir y pulse **Seleccionar**. La nueva palabra se guardará ahora en el diccionario para que pueda utilizarla en el futuro.

2	Bienvenido
3	Su seguridad
6	Referencia rápida
9	Introducción
14	Utilizar el IsatPhone 2
14	Conectar con el satélite
15	Uso de la función Brújula
15	Obtener una posición GPS
16	Realizar y Recibir llamadas
20	Alerta de llamadas entrantes
21	Llamar con manos libres
22	Utilizar el buzón de voz
22	Funciones de llamada adicionales
24	Funciones de llamada avanzadas
27	Mensajes
34	Servicios prepago
35	Servicios de ubicación
41	Agenda y contactos
45	Datos
46	Configuraciones personales
53	Seguridad
56	Solución de problemas
59	Cuidado y mantenimiento
61	Cumplimiento normativo y reglamentario
64	Cláusula de exención de responsabilidad
65	Accesorios
66	Controles de exportación
67	Software malintencionado
68	Descarga de contenido
69	Avisos
70	Protección de información personal
71	Tipo y especificación
72	Índice

Puede cambiar la configuración de entrada de texto mientras crea un mensaje. Haga clic y mantenga pulsada la tecla **#**. Un menú emergente ofrece opciones para cambiar el idioma, el modo de edición de texto o para añadir una palabra nueva.

Nota: Para cambiar el idioma del diccionario utilizado mientras crea un mensaje de texto, seleccione **Opciones > Idioma de escritura**.









Utilizar la entrada de texto estándar (no predictiva)

La entrada de texto estándar permite introducir texto manualmente, letra a letra, sin que el teléfono le sugiera la palabra que intenta escribir.

Para introducir texto, pulse repetidamente una tecla de número, **2-9**, hasta que aparezca el carácter deseado. Para introducir números, mantenga pulsada la tecla más tiempo hasta que aparezca el número. Para insertar un espacio, pulse la tecla **0**. Para símbolos como signos de puntuación, pulse la tecla ***** y, a continuación, utilice las teclas de navegación para seleccionarlos en el menú. Pulse la tecla **#** para cambiar la edición de texto y el uso de mayúsculas. Para eliminar texto, sitúe el cursor a la derecha del carácter que desea eliminar y seleccione **Borrar**. Mueva el cursor por el mensaje utilizando las teclas de navegación para insertar o eliminar texto en cualquier parte del mensaje..

Seleccionar el modo de entrada de texto

El icono de la parte superior derecha de la pantalla muestra el modo de entrada de texto seleccionado y el uso de mayúsculas o minúsculas. La opción predeterminada es texto estándar. Si desea cambiar el modo de entrada de texto, pulse repetidamente la tecla **#** hasta que aparezca el icono del modo elegido. Los modos se describen a continuación:

-  **Modo predictivo** – todo en mayúsculas
-  **Modo predictivo** – sólo mayúscula inicial
-  **Modo predictivo** – sin mayúsculas
-  **Modo estándar** – todo en mayúsculas
-  **Modo estándar** – sólo mayúscula inicial
-  **Modo estándar** – sin mayúsculas
-  **Modo estándar** – sólo números
-  **Modo estándar** – sólo símbolos

Crear un mensaje de texto

El límite de caracteres para un texto enviado desde el teléfono es de aproximadamente 1600 caracteres del alfabeto latino o 740 caracteres de otros alfabetos, es decir, hasta 10 concatenaciones, incluido el número de teléfono del destinatario.

2	Bienvenido
3	Su seguridad
6	Referencia rápida
9	Introducción
14	Utilizar el IsatPhone 2
14	Conectar con el satélite
15	Uso de la función Brújula
15	Obtener una posición GPS
16	Realizar y Recibir llamadas
20	Alerta de llamadas entrantes
21	Llamar con manos libres
22	Utilizar el buzón de voz
22	Funciones de llamada adicionales
24	Funciones de llamada avanzadas
27	Mensajes
34	Servicios prepago
35	Servicios de ubicación
41	Agenda y contactos
45	Datos
46	Configuraciones personales
53	Seguridad
56	Solución de problemas
59	Cuidado y mantenimiento
61	Cumplimiento normativo y reglamentario
64	Cláusula de exención de responsabilidad
65	Accesorios
66	Controles de exportación
67	Software malintencionado
68	Descarga de contenido
69	Avisos
70	Protección de información personal
71	Tipo y especificación
72	Índice

Seleccione **Menú > Mensajes > Mensaje nuevo > Mensaje de texto**. Aparecerá una pantalla vacía. Redacte el mensaje. Consulte Introducir texto, **página 28**, si desea más información. Cuando termine, añada el destinatario o destinatarios. Si sus datos ya están almacenados en **Contactos**, seleccione **Opciones > Añadir destinatario** y seleccione el nombre en la lista. Utilice las teclas de navegación izquierda y derecha para moverse entre la agenda y los contactos en la tarjeta SIM.

Si no están almacenados los datos del destinatario, utilice la tecla de navegación arriba para mover el cursor al campo **A**. Introduzca el número internacional completo del destinatario. Si se equivoca, utilice las teclas de navegación izquierda y derecha para mover el cursor y **Borrar** para eliminar un número.

Cuando termine de añadir destinatarios, seleccione **Opciones > Enviar** o pulse la tecla de selección central.

Si desea guardar el mensaje para editarlo o enviarlo más tarde, seleccione **Opciones > Guardar**, o bien, **Opciones > Salir** y confirme que desea guardar el texto. El mensaje se guardará en la carpeta **Borrador**. Cuando esté listo para terminarlo, seleccione **Menú > Mensajes > Borrador**.

Crear un mensaje de texto para enviar a una dirección de correo electrónico

El teléfono también puede enviar mensajes de texto a direcciones de correo electrónico. En lugar de mostrar su nombre al destinatario, el mensaje mostrará sus datos con el formato siguiente:

De: su número de teléfono@message.inmarsat.com como por ejemplo:

De: 8707764XXXXX@message.inmarsat.com

El límite de caracteres para un texto enviado desde el teléfono a una dirección de correo electrónico es de aproximadamente 1600 caracteres del alfabeto latino o 740 caracteres de otros alfabetos, es decir, hasta 10 concatenaciones, incluida la dirección de correo del destinatario.

Seleccione **Menú > Mensajes > Mensaje nuevo > Mensaje correo electr.** Redacte el mensaje. Puede añadir destinatarios desde los contactos almacenados seleccionando **Opciones > Añadir destinatario**. Sólo se mostrarán las entradas que contienen una dirección de correo electrónico.

Para enviar un mensaje a una dirección de correo electrónico que no está almacenada, utilice la tecla de navegación arriba para mover el cursor al campo **A**: y escriba la dirección. Para símbolos como @, pulse la tecla * y, a continuación, utilice las teclas de navegación para seleccionarlos en el menú. Después de introducir la dirección, espere 5 segundos y el teléfono colocará un signo ; después de la entrada, lo que le permitirá introducir otra dirección. Cuando mueva el cursor fuera del campo **A**: o abra **Opciones**, el teléfono comprobará las direcciones de correo electrónico que haya introducido. Si las direcciones no siguen el formato de una dirección de correo electrónico válida, se eliminarán y aparecerá un mensaje de error.

Recibir mensajes de texto y correo electrónico

Puede recibir mensajes cuando la antena está desplegada y el teléfono conectado a la red, incluso si se encuentra en medio de una llamada, o cuando se reenvían llamadas a otro número de teléfono.

2	Bienvenido
3	Su seguridad
6	Referencia rápida
9	Introducción
14	Utilizar el IsatPhone 2
14	Conectar con el satélite
15	Uso de la función Brújula
15	Obtener una posición GPS
16	Realizar y Recibir llamadas
20	Alerta de llamadas entrantes
21	Llamar con manos libres
22	Utilizar el buzón de voz
22	Funciones de llamada adicionales
24	Funciones de llamada avanzadas
27	Mensajes
34	Servicios prepago
35	Servicios de ubicación
41	Agenda y contactos
45	Datos
46	Configuraciones personales
53	Seguridad
56	Solución de problemas
59	Cuidado y mantenimiento
61	Cumplimiento normativo y reglamentario
64	Cláusula de exención de responsabilidad
65	Accesorios
66	Controles de exportación
67	Software malintencionado
68	Descarga de contenido
69	Avisos
70	Protección de información personal
71	Tipo y especificación
72	Índice

Si el teléfono está apagado cuando se recibe un mensaje, la red lo almacena hasta que encienda el teléfono y lo registre en la red. Se intentará entregar el mensaje mientras permanezca en la red. Para comprobar o cambiar este ajuste, seleccione **Menú > Mensajes > Opciones > Configuración > Config. mnsjes. txt > Periodo de validez**. Cuando reciba un mensaje en el teléfono aparecerá el icono de mensaje no leído  en la barra de estado. Se mostrará **Info** y una lista de mensajes no leídos. Si desea leer el mensaje más tarde, pulse **Cerrar**. Para leer el mensaje, seleccione **Menú > Mensajes > Bandeja de entrada**. Otra posibilidad es abrir **Info**, utilizar las teclas de navegación y selección central para resaltar y abrir **Mensajes no leídos**.

Los mensajes de texto recibidos admiten 10 concatenaciones completas. Sin embargo, los mensajes recibidos procedentes de correo electrónico tienen un límite aproximado de 160 caracteres latinos y 74 en otros alfabetos. Si el remitente supera este límite, el mensaje quedará truncado al recibirlo.

Ver los mensajes recibidos

La **Bandeja de entrada** muestra los 20 últimos mensajes recibidos, incluido el estado del mensaje (leído o no leído), el nombre o el número del remitente, las primeras palabras del mensaje y la fecha de recepción. Utilice las teclas de navegación arriba y abajo para resaltar un mensaje y pulse la tecla de selección central o seleccione **Opciones > Abrir**.

Responder al remitente

Abra el mensaje y seleccione **Opciones > Responder**. Se mostrará un nuevo mensaje en blanco. Rellene los campos siguiendo las indicaciones.

Reenviar un mensaje

Abra el mensaje y seleccione **Opciones > Reenviar > Mensaje de texto o Mensaje correo electr.** El mensaje se muestra con el cursor parpadeando en el campo **A:** vacío. Introduzca el número del destinatario o, si desea añadir un contacto de la agenda, pulse **Opciones > Añadir destinatario**. Cuando rellene el campo **A:**, seleccione **Opciones > Enviar**. Un mensaje emergente confirma que se ha enviado el mensaje, que se almacenará en la lista **Mensajes enviados**.

Llamar a un número de un mensaje recibido

Abra el mensaje y pulse la tecla verde  o seleccione **Opciones > Llamar**. Después de llamar al número, el mensaje se considera leído y permanecerá en la bandeja de entrada.

Guardar los datos de un mensaje recibido

Abra el mensaje y seleccione **Opciones > Portapapeles de direcciones**. Se mostrará el número del remitente. Seleccione **Opciones > Añadir a contactos**. Puede elegir **Crear nuevo** o **Actualizar existente**. Seleccione el campo que desee para guardar el número en la lista de contactos, rellene otros campos y seleccione **Opciones > Guardar**. El contacto se almacenará en la **Agenda**. Consulte **Crear un contacto nuevo**, [página 41](#), si desea más información.

Guardar un mensaje recibido

Para guardar un mensaje recibido, abra el mensaje que desea guardar y seleccione **Opciones > Copiar a carpeta > Mensajes guardados**.

2	Bienvenido
3	Su seguridad
6	Referencia rápida
9	Introducción
14	Utilizar el IsatPhone 2
14	Conectar con el satélite
15	Uso de la función Brújula
15	Obtener una posición GPS
16	Realizar y Recibir llamadas
20	Alerta de llamadas entrantes
21	Llamar con manos libres
22	Utilizar el buzón de voz
22	Funciones de llamada adicionales
24	Funciones de llamada avanzadas
27	Mensajes
34	Servicios prepago
35	Servicios de ubicación
41	Agenda y contactos
45	Datos
46	Configuraciones personales
53	Seguridad
56	Solución de problemas
59	Cuidado y mantenimiento
61	Cumplimiento normativo y reglamentario
64	Cláusula de exención de responsabilidad
65	Accesorios
66	Controles de exportación
67	Software malintencionado
68	Descarga de contenido
69	Avisos
70	Protección de información personal
71	Tipo y especificación
72	Índice

Eliminar mensajes

Seleccione el mensaje en la lista que se muestra en cualquiera de las carpetas de mensajes y seleccione **Opciones > Borrar**. Aparecerá un mensaje pidiéndole que confirme la acción. Pulse **Sí**. Para eliminar todos los mensajes de la carpeta, seleccione **Opciones > Borrar todos los mensajes**.

Configurar grupos de mensajes

Si suele enviar el mismo mensaje de texto o correo electrónico al mismo grupo de personas, puede configurar un grupo. Seleccione **Menú > Contactos > Grupos** y, a continuación, seleccione **Opciones > Crear nuevo**. Introduzca un nombre para el grupo y seleccione **Aceptar** seguido de **Sí**. Puede configurar un máximo de 20 grupos y el mismo contacto puede ser miembro de varios grupos.

Para añadir miembros a un grupo, seleccione **Menú > Contactos > Grupos**, resalte el grupo al que desea añadir miembros y pulse la tecla de selección central. Ahora seleccione **Opciones > Añadir miembro**. De este modo se recuperará la agenda. Resalte el nombre del contacto que desea añadir al grupo y pulse la tecla de selección izquierda o central. Un grupo puede tener un número de contactos ilimitado.

Si selecciona **Opciones** cuando un miembro del grupo está resaltado, también podrá:

- **Abrir** los detalles del contacto
- **Llamar** al contacto
- Enviar un **Mensaje de texto** al contacto
- **Eliminar del grupo** para quitar al contacto de este grupo
- **Ver lista de grupos** para ver a los miembros de cada grupo

Asignar tono a grupo para dar a todos los miembros de este grupo el mismo tono de llamada, de modo que pueda reconocer cuándo le llama un miembro del grupo.

Para enviar un mensaje de texto a todo el grupo, seleccione **Menú > Mensajes > Mensaje nuevo > Mensaje de texto** o **Mensaje correo electr. > Opciones > Añadir destinatario**, y luego pulse la tecla de navegación derecha tres veces para moverse entre las fichas. Seleccione el grupo de la lista y cree el mensaje.

También puede añadir miembros a grupos directamente desde la agenda. En la agenda, resalte simplemente el contacto, seleccione **Opciones > Añadir a grupo** y luego elija el grupo al que desea asignar el contacto. También puede ver los miembros que pertenecen a un grupo seleccionando **Opciones > Pertenece al grupo**.

2	Bienvenido
3	Su seguridad
6	Referencia rápida
9	Introducción
14	Utilizar el IsatPhone 2
14	Conectar con el satélite
15	Uso de la función Brújula
15	Obtener una posición GPS
16	Realizar y Recibir llamadas
20	Alerta de llamadas entrantes
21	Llamar con manos libres
22	Utilizar el buzón de voz
22	Funciones de llamada adicionales
24	Funciones de llamada avanzadas
27	Mensajes
34	Servicios prepago
35	Servicios de ubicación
41	Agenda y contactos
45	Datos
46	Configuraciones personales
53	Seguridad
56	Solución de problemas
59	Cuidado y mantenimiento
61	Cumplimiento normativo y reglamentario
64	Cláusula de exención de responsabilidad
65	Accesorios
66	Controles de exportación
67	Software malintencionado
68	Descarga de contenido
69	Avisos
70	Protección de información personal
71	Tipo y especificación
72	Índice

Enviar un texto a un grupo de personas

Si suele enviar el mismo texto a un grupo de personas, puede crear un grupo en su agenda. Para enviar el texto a un grupo que ya ha configurado, seleccione **Opciones** > **Añadir destinatario** y luego pulse dos veces la tecla de navegación derecha para mostrar la lista de grupos.

Utilizar la configuración de mensajes

Seleccione **Menú** > **Mensajes** > **Opciones** > **Configuración** > **Config. mnsjes. txt** o **Config. correo electr.**

Configuración de mensajes de texto:

Utilizar mismo ctro mensajes: Siempre está establecido en **Sí**.

Gestión de SMSC: Especifica el número al que el teléfono enviará los mensajes para su entrega.

Periodo de validez: Especifica durante cuánto tiempo permanecerá el mensaje en la red, en el caso de que su entrega al destinatario quede pendiente.

Guardar mensaj enviados: Esta opción está activada de forma predeterminada. Si lo desea, puede cambiarla.

Envío de mensaje largo: Esta opción está activada de forma predeterminada. Permite enviar aproximadamente 1600 caracteres latinos o 740 de otros alfabetos, es decir, hasta 10 concatenaciones.

Con texto original / Sin texto original: El mensaje original del remitente se incluye/excluye dentro de la respuesta que usted cree. La opción predeterminada es **Sin texto original**.

Restaurar conf. predet.: Restaura toda la configuración de mensajes.

Introducir el número del centro de servicio

Es poco probable que necesite introducir o cambiar el número del centro de servicio a menos que se lo pida su proveedor de servicios.

El número del centro de servicio es necesario para enviar mensajes. En el improbable caso de que este dato no esté en su tarjeta SIM, puede introducir el número usted mismo.

Para introducir un número del centro de servicio, seleccione **Menú** > **Mensajes** > **Opciones** > **Configuración** > **Config. mnsjes. txt** > **Gestión de SMSC**. Si aparece el número de teléfono de su centro de servicio, seleccione **Opciones** > **Salir**. Si no hay ningún número en la pantalla, seleccione **Opciones** > **Editar** e introduzca el número internacional completo del centro de servicio. El dispositivo le pedirá que active el número. Pulse **Sí**. Ahora el teléfono estará listo para enviar y recibir mensajes. Como alternativa, puede seleccionar **Menú** > **Mensajes** > **Opciones** > **Configuración** > **Config. correo electr.** > **Opciones** > **Editar**, añadir el número del centro de correo electrónico y seleccionar **Aplicar**.

Definir un periodo de caducidad para la entrega de mensajes

Si el mensaje no se puede entregar, puede cambiar el periodo de tiempo en que este permanecerá en la red. Para comprobar o cambiar el periodo de caducidad, seleccione **Menú** > **Mensajes** > **Opciones** > **Configuración** > **Config. mnsjes. txt** > **Periodo de validez**.

2	Bienvenido
3	Su seguridad
6	Referencia rápida
9	Introducción
14	Utilizar el IsatPhone 2
14	Conectar con el satélite
15	Uso de la función Brújula
15	Obtener una posición GPS
16	Realizar y Recibir llamadas
20	Alerta de llamadas entrantes
21	Llamar con manos libres
22	Utilizar el buzón de voz
22	Funciones de llamada adicionales
24	Funciones de llamada avanzadas
27	Mensajes
34	Servicios prepago
35	Servicios de ubicación
41	Agenda y contactos
45	Datos
46	Configuraciones personales
53	Seguridad
56	Solución de problemas
59	Cuidado y mantenimiento
61	Cumplimiento normativo y reglamentario
64	Cláusula de exención de responsabilidad
65	Accesorios
66	Controles de exportación
67	Software malintencionado
68	Descarga de contenido
69	Avisos
70	Protección de información personal
71	Tipo y especificación
72	Índice

Servicios prepago

Si tiene una suscripción prepago, su proveedor de servicios le habrá informado de los servicios disponibles. El teléfono también le permite consultar el saldo y canjear vales prepago para el servicio de prepago de Inmarsat con carácter gratuito. Seleccione **Menú > Configuración > Prepago** y luego seleccione **Consulta de saldo** o **Canjear vale** y siga las instrucciones de la pantalla.

Consultar el saldo

En la pantalla principal, introduzca su código de consulta de saldo, ***106#** y pulse la tecla verde . Se mostrarán en la pantalla su saldo actual y la fecha de caducidad.

Canjear un vale prepago

En la pantalla principal, introduzca el código de recarga, ***101*NúmeroVale#**, por ejemplo, ***101*1234567890123456#** y pulse la tecla verde . Se mostrarán en la pantalla su nuevo saldo y la fecha de caducidad.

2	Bienvenido
3	Su seguridad
6	Referencia rápida
9	Introducción
14	Utilizar el IsatPhone 2
35	Servicios de ubicación
35	Uso del botón de asistencia
37	Uso de la función de Seguimiento
39	Utilizar su información de posición GPS
40	Alerta personal
41	Agenda y contactos
45	Datos
46	Configuraciones personales
53	Seguridad
56	Solución de problemas
59	Cuidado y mantenimiento
61	Cumplimiento normativo y reglamentario
64	Cláusula de exención de responsabilidad
65	Accesorios
66	Controles de exportación
67	Software malintencionado
68	Descarga de contenido
69	Avisos
70	Protección de información personal
71	Tipo y especificación
72	Índice

Uso del botón de asistencia

En una situación crítica, el **Botón de asistencia** le permite realizar rápidamente una llamada a un destinatario, o enviar un mensaje de texto o email de alerta a uno o más destinatarios. **Nota:** Una alerta de asistencia no es lo mismo que una llamada de emergencia, consulte la **página 19**. **No se puede** configurar la función para llamar a un número de emergencias nacional (por ejemplo, 911) ni a otros números de menos de cuatro dígitos. No obstante, es recomendable guardar siempre en la agenda los datos de contacto de los servicios locales relevantes para poder alertarlos si fuera necesario.

Habilitar la función de Asistencia

Para poder usar la función de Asistencia, es necesario habilitarla y configurar el tipo de alerta y los destinatarios previamente. En el menú principal, seleccione **Servicios de ubicación > Botón de asistencia > Configurar > Función de asistencia**. A continuación, pulse la tecla de selección central para habilitar la función.

Configuración de llamadas del botón de asistencia

Vaya a **Servicios de ubicación > Botón de asistencia > Configurar > Tipo de alerta**, y seleccione a continuación **Sólo llamada** o **Llamada y mensaje**. Elija el destinatario de la llamada que desee seleccionando **Servicios de ubicación > Botón de asistencia > Configurar > Config. llamada > Editar destinatario**. Puede elegir un contacto de la agenda o añadir uno nuevo. Para buscar contactos, editar contactos o añadir contactos nuevos, consulte Gestionar los contactos de la agenda en la **página 41**. Para una llamada de asistencia, solamente se puede seleccionar un destinatario. Si desea usar el altavoz del teléfono cuando realiza una llamada de

asistencia, seleccione **Servicios de ubicación > Botón de asistencia > Configurar > Config. llamada > Llamad manos libres > Activada**. Si desea que el teléfono vuelva a marcar automáticamente el número del destinatario cuando no se consigue establecer la llamada, seleccione **Servicios de ubicación > Botón de asistencia > Configurar > Config. llamada > Reintento de llamada > Activado**. Si no se consigue establecer la primera llamada, el teléfono se desconecta y muestra el texto **Fallo en la conexión de llamada; reintentando**. A continuación, se volverá a marcar el contacto al cabo de tres minutos. El teléfono realizará hasta ocho intentos de conectar con el destinatario, tras los cuales se desactivará la **alerta de asistencia**.



Configuración de mensajes del botón de asistencia

Vaya a **Servicios de ubicación > Botón de asistencia > Configurar > Tipo de alerta**, resalte a continuación **Llamada y mensaje** o **Sólo mensaje** y pulse la tecla de selección central. Elija el destinatario del mensaje que desee seleccionando **Servicios de ubicación > Botón de asistencia > Configurar > Config. mensaje > Editar destinatario**. Consulte el apartado anterior Configuración de llamadas del botón de asistencia. A continuación elija el tipo de mensaje que desea enviar a este destinatario

2	Bienvenido
3	Su seguridad
6	Referencia rápida
9	Introducción
14	Utilizar el IsatPhone 2
35	Servicios de ubicación
35	Uso del botón de asistencia
37	Uso de la función de Seguimiento
39	Utilizar su información de posición GPS
40	Alerta personal
41	Agenda y contactos
45	Datos
46	Configuraciones personales
53	Seguridad
56	Solución de problemas
59	Cuidado y mantenimiento
61	Cumplimiento normativo y reglamentario
64	Cláusula de exención de responsabilidad
65	Accesorios
66	Controles de exportación
67	Software malintencionado
68	Descarga de contenido
69	Avisos
70	Protección de información personal
71	Tipo y especificación
72	Índice

seleccionando **Mensaje correo electr.** o **Mensaje de texto**. Si desea enviar un mensaje a más de un destinatario, seleccione cada uno de los contactos en la agenda (añadiendo nuevos contactos, si es necesario) y elija el tipo de mensaje para cada uno de ellos. Puede seleccionar hasta un máximo de diez destinatarios del mensaje.

El teléfono crea automáticamente el contenido de los mensajes de asistencia. Siempre incluye una posición GPS actualizada, la hora a la que se obtuvo esa posición y la hora a la que se disparó la alerta. Un mensaje de correo electrónico no puede tener más de 160 caracteres, incluida la dirección de email del destinatario, y los usuarios no pueden personalizar los mensajes introduciendo texto adicional. A continuación, se muestra un ejemplo de un mensaje de asistencia:

Assistance alert from:
+870776400465
52.123N,22.456W
20140202T125959Z
h:08m,v:32m accuracy
Created 20140202T132216Z

en el que:
+870776400465
es el número de teléfono del remitente

52.123N,22.456W
es la latitud y la longitud de la posición del remitente

20140202T125959Z
es la fecha y la hora a la que se obtuvo la posición GPS

h:08m,v:32m accuracy
es la exactitud horizontal y vertical de la posición GSP en metros

Created 20140202T132216Z

es la marca de tiempo que indica la fecha y la hora en la que se disparó la alerta.

Activación de una alerta con el botón de asistencia

Con el teléfono encendido y la antena desplegada, abra el seguro del botón de asistencia situado en la parte superior del teléfono y pulse el botón que queda al descubierto. También puede seleccionar **Servicios de ubicación > Botón de asistencia > Activar** en el menú principal. El texto que aparece en la pantalla le informa de que la alerta se enviará en 15 segundos, periodo durante el cual puede también seleccionar **Ahora** para enviarla inmediatamente o pulsar **Cancelar** para cancelar la alerta. Responda lo que sea necesario. Si se han configurado los mensajes de alerta, entonces se enviarán al destinatario o a los destinatarios. Si se ha configurado la llamada de alerta, entonces se realizará la llamada. Durante la llamada, en la pantalla se muestran la latitud y la longitud de su posición actual.

Seguridad del botón de asistencia

La función del botón de asistencia se puede bloquear para evitar su uso no autorizado. Si está bloqueada, es necesario introducir la clave de administrador para poder cambiar la configuración de la función. Consulte Configurar la clave de administrador, en la [página 54](#), si desea más información. La configuración predeterminada del bloqueo es **Desactivado**.

Para activar o desactivar el **Bloqueo de función de asistencia**, seleccione **Menú > Configuración > Seguridad y seleccione Bloqueo de función de asistencia** en la lista. A continuación, seleccione **Activado** o **Desactivado**, introduzca la clave de administrador y pulse **Aceptar**.

2	Bienvenido
3	Su seguridad
6	Referencia rápida
9	Introducción
14	Utilizar el IsatPhone 2
35	Servicios de ubicación
35	Uso del botón de asistencia
37	Uso de la función de Seguimiento
39	Utilizar su información de posición GPS
40	Alerta personal
41	Agenda y contactos
45	Datos
46	Configuraciones personales
53	Seguridad
56	Solución de problemas
59	Cuidado y mantenimiento
61	Cumplimiento normativo y reglamentario
64	Cláusula de exención de responsabilidad
65	Accesorios
66	Controles de exportación
67	Software malintencionado
68	Descarga de contenido
69	Avisos
70	Protección de información personal
71	Tipo y especificación
72	Índice

Uso de la función de Seguimiento

La función de **Seguimiento** le permite enviar mensajes de texto o correo electrónico informando de las coordenadas GPS de su posición actual a uno o más destinatarios o a un portal de seguimiento. El teléfono genera automáticamente los mensajes, con coordenadas actualizadas, a intervalos preestablecidos que, como opción predeterminada, son de 15 minutos. Para enviar cualquier mensaje, su teléfono tiene que estar registrado en la red. Consulte Conectar con el satélite en la [página 14](#).

Configuración de Seguimiento

Estado de Seguimiento

- La función de Seguimiento tiene tres estados: **Habilitado**, **Deshabilitado** y **Siempre Habilitado** que controlan el acceso al envío de mensajes de seguimiento. Para configurar el estado, vaya al menú principal y elija **Servicios de ubicación > Seguimiento > Configurar seguimiento > Estado seguimiento**. A continuación, elija un estado:
- **Habilitado:** permite iniciar y detener el envío de mensajes de seguimiento, ya sea navegando por el menú o mediante el botón Seguimiento [gráfico] situado encima de las teclas de subir y bajar el volumen en el lateral del teléfono.
- **Deshabilitado:** suprime la capacidad de iniciar y detener la transmisión de mensajes de seguimiento.
- **Siempre Habilitado:** el teléfono continúa enviando mensajes siempre que está conectado a la red.

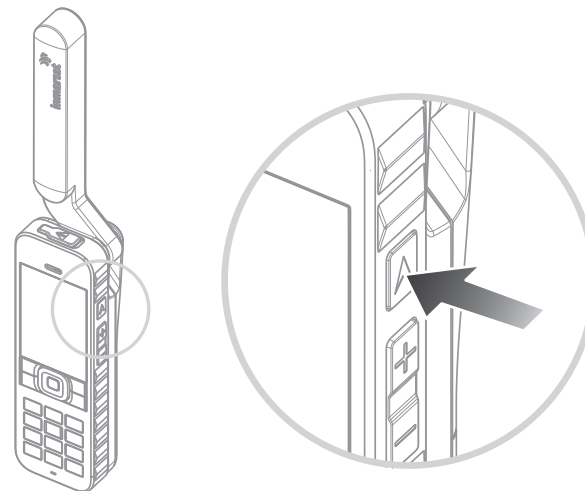

Elección de los destinatarios de los mensajes y del tipo de mensaje

Seleccione **Servicios de ubicación > Seguimiento > Configurar seguimiento > Editar destinatario**. Puede elegir un contacto de la agenda o añadir uno nuevo. Para buscar y editar contactos o añadir contactos nuevos, consulte Gestionar los contactos de la agenda en la [página 41](#). Si desea enviar mensajes a más de un destinatario, seleccione en la agenda cada uno de los contactos (añadiendo nuevos contactos, si es necesario). Puede seleccionar hasta un máximo de diez destinatarios. Cuando haya elegido un destinatario, pulse **Seleccionar**. Se mostrarán los tipos de mensaje disponibles para ese contacto, resalte **Mensaje de texto** o **Mensaje correo electr.** y pulse **Seleccionar**. Tenga en cuenta que las direcciones de correo electrónico de los destinatarios no pueden tener más de 40 caracteres.

2	Bienvenido
3	Su seguridad
6	Referencia rápida
9	Introducción
14	Utilizar el IsatPhone 2
35	Servicios de ubicación
35	Uso del botón de asistencia
37	Uso de la función de Seguimiento
39	Utilizar su información de posición GPS
40	Alerta personal
41	Agenda y contactos
45	Datos
46	Configuraciones personales
53	Seguridad
56	Solución de problemas
59	Cuidado y mantenimiento
61	Cumplimiento normativo y reglamentario
64	Cláusula de exención de responsabilidad
65	Accesorios
66	Controles de exportación
67	Software malintencionado
68	Descarga de contenido
69	Avisos
70	Protección de información personal
71	Tipo y especificación
72	Índice

Elección del intervalo de mensajes

Cuando el estado de Seguimiento está configurado como **Habilitado**, los mensajes se envían automáticamente cada 15 minutos como opción predeterminada.

Puede incrementar o reducir este intervalo para adecuarlo a sus necesidades. Seleccione **Configurar seguimiento > Editar intervalo**. En la pantalla se muestran los intervalos de tiempo preestablecidos. Resalte un valor de intervalo y pulse **Seleccionar**. También puede especificar cualquier intervalo que desee de hasta 9999 minutos eligiendo **Otro intervalo** en la lista de intervalos. Aparece un cuadro de texto vacío. Introduzca el intervalo que desee usar y pulse **Aceptar**.

Inicio del seguimiento

Si el estado de la función de Seguimiento es **Habilitado**, puede iniciar y detener el envío de mensajes de seguimiento mediante el botón **Seguimiento**. También puede seleccionar **Servicios de ubicación > Seguimiento > Iniciar** en el menú principal. Se muestra un texto en la pantalla confirmando que se enviarán mensajes de seguimiento conforme al intervalo seleccionado. Pulse **Aceptar**.

Si ha elegido **Forzar Siempre Habilitado**, los mensajes de seguimiento se envían siempre que el teléfono está registrado en la red.

El LED de seguimiento que hay encima de la pantalla parpadea cuando se ha iniciado el Seguimiento.

Detención del seguimiento

Para detener los mensajes de seguimiento, pulse el botón **Seguimiento** o elija **Servicios de ubicación > Seguimiento > Detener** y pulse **Seleccionar**. El teléfono mostrará un mensaje en la pantalla solicitando su confirmación; pulse **Aceptar**. El LED de seguimiento se apaga.

Para detener el envío de mensajes de seguimiento cuando se ha seleccionado **Siempre Habilitado**, cambie el estado eligiendo **Servicios de ubicación > Seguimiento > Configurar seguimiento > Estado seguimiento > Deshabilitado**.

Seguridad de seguimiento

La función de Seguimiento se puede bloquear para evitar su uso no autorizado. Si está bloqueada, es necesario introducir la clave de administrador para poder cambiar la configuración de la función de Seguimiento. Consulte Configurar la clave de administrador, en la [página 54](#), si desea más información. Como configuración predeterminada, el bloqueo está **Desactivado**.

Para activar o desactivar el **Bloqueo seguimiento**, seleccione **Menú > Configuración > Seguridad** y seleccione **Bloqueo seguimiento** en la lista. A continuación, seleccione **Activado** o **Desactivado**, introduzca la clave de administrador y pulse **Aceptar**.

2	Bienvenido
3	Su seguridad
6	Referencia rápida
9	Introducción
14	Utilizar el IsatPhone 2
35	Servicios de ubicación
35	Uso del botón de asistencia
37	Uso de la función de Seguimiento
39	Utilizar su información de posición GPS
40	Alerta personal
41	Agenda y contactos
45	Datos
46	Configuraciones personales
53	Seguridad
56	Solución de problemas
59	Cuidado y mantenimiento
61	Cumplimiento normativo y reglamentario
64	Cláusula de exención de responsabilidad
65	Accesorios
66	Controles de exportación
67	Software malintencionado
68	Descarga de contenido
69	Avisos
70	Protección de información personal
71	Tipo y especificación
72	Índice

Utilizar su información de posición GPS

Además de localizar la posición de su teléfono para el satélite, puede ver su posición GPS y enviarla como un mensaje de texto o correo electrónico.

Nota: La información de GPS sólo se puede ver una vez que el teléfono se ha registrado en la red.

Ver su información de posición GPS

Seleccione **Menú > Posición GPS > Opciones > Ver info de ubicación** para ver la fecha y la hora en que se tomó la última posición GPS y su latitud y longitud en ese momento. Su localización exacta se indica con un punto blanco en el mapa del mundo.

Mostrar posición GPS en unidades métricas o imperiales

Seleccione **Menú > Posición GPS**. Aparecerá la pantalla **Posición GPS válida**. Seleccione **Opciones > Sistema de unidades** y realice su selección. La opción predeterminada es unidades métricas.

Enviar su posición GPS

Seleccione **Menú > Posición GPS** y elija **Opciones > Enviar ubicación GPS**. Se mostrará el tiempo transcurrido desde que se obtuvo la última posición GPS y se ofrecerán dos opciones. Seleccione **Enviar** para utilizar el valor almacenado o **Nuevo** para renovar la posición GPS. Pulse la tecla roja  para cancelar. Tome su decisión basándose en si ha viajado una distancia significativa desde que se obtuvo la posición GPS almacenada. Tenga en cuenta que si solicita una nueva posición se retrasará temporalmente el envío de su posición.

Cuando se haya conseguido la posición GPS que desea utilizar, seleccione **Mensaje de texto** o **Mensaje correo electr.** Sólo se puede editar el campo del destinatario. Introduzca el número o la dirección de correo electrónico de destino directamente en el campo **A:** o elija **Opciones > Añadir destinatario** para seleccionar una entrada existente en **Contactos**. Se mostrará la lista de contactos de la **Agenda**. Utilice las teclas de navegación izquierda o derecha para seleccionar **Contactos en SIM** o **Grupos**.

Obtener una posición GPS manualmente

En raras ocasiones el teléfono puede seguir mostrando el icono  de posición GPS requerida, lo que significa que se necesita una nueva posición GPS para que se conecte a la red. Si esto ocurre, seleccione **Menú > Posición GPS**. Se mostrará la nueva posición GPS. Cuando esta pantalla esté abierta, el teléfono intentará actualizar la posición GPS cada 30 segundos.

Políticas nacionales sobre GPS

Algunas políticas nacionales sobre GPS no permiten a los usuarios acceder a su información GPS en determinados lugares. Su teléfono seguirá accediendo a los satélites GPS de la forma habitual, por lo que el rendimiento no se verá afectado. Sin embargo, el teléfono no mostrará su posición GPS. Si desea más información, póngase en contacto con su proveedor de servicios.

Datos de GPS

Inmarsat se encargará de recoger, almacenar y procesar datos de GPS en conformidad con la legislación vigente en materia de protección de datos.

2	Bienvenido
3	Su seguridad
6	Referencia rápida
9	Introducción
14	Utilizar el IsatPhone 2
35	Servicios de ubicación
35	Uso del botón de asistencia
37	Uso de la función de Seguimiento
39	Utilizar su información de posición GPS
40	Alerta personal
41	Agenda y contactos
45	Datos
46	Configuraciones personales
53	Seguridad
56	Solución de problemas
59	Cuidado y mantenimiento
61	Cumplimiento normativo y reglamentario
64	Cláusula de exención de responsabilidad
65	Accesorios
66	Controles de exportación
67	Software malintencionado
68	Descarga de contenido
69	Avisos
70	Protección de información personal
71	Tipo y especificación
72	Índice

Alerta personal

La función de alerta personal permite al usuario enviar su posición GPS junto con un mensaje breve preconfigurado, como un mensaje de texto o correo electrónico, a un máximo de 10 destinatarios.

La preconfiguración, el uso de una posición GPS almacenada y un código de marcación abreviada permiten el envío de la alerta personal de forma rápida al tiempo que se maximiza la fiabilidad. Ello se consigue restringiendo la alerta a un mensaje de 160 caracteres y enviándola a cada destinatario. Cada mensaje enviado se carga por separado.

Nota: En general, el enrutamiento del mensaje de correo electrónico es más fiable que el de los mensajes de texto.

Configuración y activación de una alerta personal

Para configurar y activar una alerta personal, seleccione **Extras > Alerta personal > Editar alerta personal**.

Seleccione **Configurar alerta personal**, y edite los destinatarios y el mensaje. Consulte Mensajes, [página 27](#), si desea más información.

La alerta personal consta de los elementos siguientes:

- Última posición GPS, hora de adquisición de la posición GPS y exactitud de la posición
- Hora a la que se ha disparado la alerta personal en el teléfono
- Dirección de correo electrónico del destinatario si la alerta se envía como un correo electrónico

- Mensaje breve predefinido por el usuario y escrito en caracteres latinos. Este texto personalizado es de longitud limitada; un contador descendente indica los caracteres disponibles cuando se edita. El mismo mensaje se envía a todos los destinatarios

Es posible restringir el acceso a la función **Editar alerta personal** activando **Bloqueo alerta personal** en **Menú > Configuración > Seguridad** e introduciendo la clave de administrador. La opción **Bloqueo alerta personal** está desactivada de forma predeterminada. Consulte Configurar la clave de administrador, [página 54](#), si desea más información.

Envío de una alerta personal

La forma más rápida de enviar una alerta personal es pulsar simultáneamente * y # durante 2 segundos como mínimo desde la pantalla principal. Otra forma consiste en seleccionar **Menú > Extras > Alerta personal > Enviar alerta personal**. Aparecerá un mensaje pidiéndole que confirme la acción.

La antena tiene que estar desplegada y el teléfono ha de estar conectado al satélite para poder enviar correctamente mensajes de alerta personal.

2	Bienvenido
3	Su seguridad
6	Referencia rápida
9	Introducción
14	Utilizar el IsatPhone 2
35	Servicios de ubicación
41	Agenda y contactos
41	Gestionar los contactos de la agenda
43	Gestionar los contactos de la tarjeta SIM
43	Sincronizar los contactos con Outlook
43	Enviar y recibir datos de contactos
44	Su número de teléfono
44	Número de su proveedor de servicios
44	Alarma
45	Datos
46	Configuraciones personales
53	Seguridad
56	Solución de problemas
59	Cuidado y mantenimiento
61	Cumplimiento normativo y reglamentario
64	Cláusula de exención de responsabilidad
65	Accesorios
66	Controles de exportación
67	Software malintencionado
68	Descarga de contenido
69	Avisos
70	Protección de información personal
71	Tipo y especificación
72	Índice

Gestionar los contactos de la agenda

Los contactos se pueden almacenar en la memoria del teléfono a través de la **Agenda** o en la tarjeta SIM a través de **Contactos en SIM**. Puede guardar hasta 500 contactos en la agenda y hasta 250 en la tarjeta SIM del IsatPhone 2. Para ver los contactos de la memoria del teléfono, seleccione **Contactos** en la pantalla principal.

Crear un contacto nuevo

Hay varios modos de crear un contacto. En la pantalla principal, escriba el número que desea guardar, incluido el código internacional completo. Seleccione **Opciones** > **Añadir a contactos** > **Crear nuevo contacto**. Defina el número que está guardando, por ejemplo, **Teléfono**, **Teléfono de oficina**, **Teléfono móvil**, **Fax**, etc. y, a continuación, seleccione **Opciones** > **Guardar**. Se mostrarán los datos del contacto guardado.

Como alternativa puede abrir el directorio de contactos seleccionando **Menú** > **Contactos** o eligiendo **Contactos**. Resalte la ubicación donde desea guardar el contacto y pulse **Seleccionar**. La opción predeterminada es **Agenda**. Se mostrará una lista de contactos almacenados. Seleccione **Opciones** > **Contacto nuevo**. Introduzca el nombre, el apellido y el número de teléfono. Si desea guardar un dato del contacto distinto al número de teléfono, seleccione **Opciones** > **Añadir detalles** y elija lo que desee en la lista. Después de introducir todos los detalles relevantes, seleccione **Opciones** > **Guardar** o pulse la tecla de selección central.

Buscar un contacto

Puede buscar un contacto en la agenda utilizando las teclas de navegación para desplazarse por la lista de todos los contactos o introduciendo los primeros caracteres del nombre del contacto en el campo de búsqueda, situado en la parte superior de la lista de contactos. Consulte Introducir texto, [página 28](#), si desea más información.

Abrir un contacto

Resalte el nombre del contacto en la agenda y pulse la tecla de selección central o seleccione **Opciones** > **Abrir**. Utilice las teclas de navegación arriba y abajo para seleccionar un número.

Ordenar los contactos por nombre o apellido

Seleccione **Agenda** > **Opciones** > **Configuración** > **Orden de nombre** y, a continuación, seleccione **Nombre apellidos** (para ordenarlos alfabéticamente por nombre) o **Apellidos nombre** (para ordenarlos alfabéticamente por apellidos).

2	Bienvenido
3	Su seguridad
6	Referencia rápida
9	Introducción
14	Utilizar el IsatPhone 2
35	Servicios de ubicación
41	Agenda y contactos
41	Gestionar los contactos de la agenda
43	Gestionar los contactos de la tarjeta SIM
43	Sincronizar los contactos con Outlook
43	Enviar y recibir datos de contactos
44	Su número de teléfono
44	Número de su proveedor de servicios
44	Alarma
45	Datos
46	Configuraciones personales
53	Seguridad
56	Solución de problemas
59	Cuidado y mantenimiento
61	Cumplimiento normativo y reglamentario
64	Cláusula de exención de responsabilidad
65	Accesorios
66	Controles de exportación
67	Software malintencionado
68	Descarga de contenido
69	Avisos
70	Protección de información personal
71	Tipo y especificación
72	Índice

Editar un contacto

Para cambiar o añadir datos a un contacto que ya está en la agenda, utilice las teclas de navegación arriba y abajo para resaltar el contacto y, a continuación, seleccione **Opciones** y **Editar**. Desplácese entre los datos utilizando las teclas de navegación. Edite el texto o los números. Consulte Introducir texto, [página 28](#), si desea más información. Para guardar los cambios realizados en el contacto, pulse la tecla de selección central y luego seleccione **Sí**. O bien, seleccione **Opciones** > **Guardar** > **Sí**.

Para descartar los cambios, pulse la tecla de selección central y, cuando el dispositivo le pregunte si desea guardar los cambios, seleccione **No**. Como alternativa puede seleccionar **Opciones** > **Guardar** > **No**. Consulte Introducir texto, [página 28](#), si desea más información.

Llamar a un contacto

Resalte el nombre del contacto y pulse la tecla verde . Si hay varios números almacenados para ese contacto (por ejemplo, oficina y móvil), seleccione uno con la tecla de selección central.

Enviar mensajes de texto o correo electrónico a un contacto

Resalte el nombre del contacto y seleccione **Opciones** > **Enviar mensaje**. Elija **Mensaje de texto** o **Correo electrónico**. Escriba el mensaje y seleccione **Opciones** > **Enviar**. Si desea enviar un mensaje de texto y hay varios números almacenados para ese contacto, seleccione uno con la tecla de selección central.

Eliminar un contacto

Seleccione **Menú** > **Contactos** o pulse **Contactos**. Elija una opción en la lista. Utilice las teclas de navegación para resaltar el contacto almacenado que desea eliminar. Seleccione **Opciones** > **Borrar**. Confirme que desea eliminarlo pulsando **Sí**.

Eliminar todos los contactos

Abra la agenda, seleccione **Opciones**, luego **Borrar todo** y, por último, seleccione **Sí**.

Duplicar un contacto

Duplicar un contacto puede ser una forma rápida de añadir un nuevo contacto con datos similares a otro existente.

Resalte el contacto que desea duplicar, seleccione **Opciones** > **Duplicar** y, a continuación, modifique los datos del nuevo contacto. Cuando termine, guarde el nuevo contacto pulsando la tecla de selección central seguida de **Sí**.

2	Bienvenido
3	Su seguridad
6	Referencia rápida
9	Introducción
14	Utilizar el IsatPhone 2
35	Servicios de ubicación
41	Agenda y contactos
41	Gestionar los contactos de la agenda
43	Gestionar los contactos de la tarjeta SIM
43	Sincronizar los contactos con Outlook
43	Enviar y recibir datos de contactos
44	Su número de teléfono
44	Número de su proveedor de servicios
44	Alarma
45	Datos
46	Configuraciones personales
53	Seguridad
56	Solución de problemas
59	Cuidado y mantenimiento
61	Cumplimiento normativo y reglamentario
64	Cláusula de exención de responsabilidad
65	Accesorios
66	Controles de exportación
67	Software malintencionado
68	Descarga de contenido
69	Avisos
70	Protección de información personal
71	Tipo y especificación
72	Índice

Gestionar los contactos de la tarjeta SIM

Puede almacenar contactos tanto en la tarjeta SIM como en la **Agenda**. Si almacena contactos en la tarjeta SIM podrá pasarlos de un teléfono a otro. El almacenamiento de contactos en la tarjeta SIM y en la agenda le permite tener una copia de seguridad.

Para ver los contactos de la tarjeta SIM, seleccione **Menú > Contactos > Contactos en SIM**. Puede navegar, editar, eliminar, realizar llamadas o enviar texto exactamente de la misma forma que en la **Agenda**.

Para copiar un contacto desde la tarjeta SIM a la agenda, resalte el contacto en **Contactos en SIM**, seleccione **Opciones** y luego **Copiar a la agenda**.

Esta opción aparece para copiar todos los contactos de la tarjeta SIM a la agenda cuando la tarjeta SIM está insertada. La primera vez que acceda a **Contactos** después de insertar la tarjeta SIM, el dispositivo le preguntará si desea **Copiar los contactos de la tarjeta SIM a la agenda** y confirmar la acción. Tenga en cuenta que este proceso puede tardar un tiempo.

Para copiar un contacto de la memoria del teléfono a la tarjeta SIM, seleccione **Agenda** y resalte el contacto. Elija **Opciones > Copiar a la tarjeta SIM**.

Para eliminar todos los contactos de la tarjeta SIM, seleccione **Menú > Contactos > Contactos en SIM > Opciones > Borrar todo**.

Para saber cuántos contactos hay almacenados en la tarjeta SIM y cuántos más se pueden añadir, seleccione **Menú > Contactos > Contactos en SIM > Opciones > Detalles de la tarjeta SIM**.

Sincronizar los contactos con Outlook

La Herramienta de Sincronización de Contactos, suministrada con el teléfono, le permite sincronizar la información sobre contactos que mantiene en Microsoft Outlook o Outlook Express en su PC con la que tiene almacenada en el teléfono. Ejecute la memoria USB suministrada con el teléfono para descargar la Herramienta de Sincronización de Contactos y para acceder a la guía “Cómo sincronizar los contactos”. También puede descargarlas desde inmarsat.com/isatphone.

Enviar y recibir datos de contactos

Para enviar una tarjeta de presentación, resalte el contacto correspondiente en la agenda o la carpeta de contactos de la SIM y seleccione **Opciones > Enviar tarjeta de presentación**. Seleccione **Mensaje de texto** o **Mensaje correo electr.** Se mostrará un mensaje de texto o de correo electrónico con todos los datos almacenados sobre este contacto en el cuerpo del mensaje. Introduzca el número de teléfono internacional completo del destinatario en el campo **A:** o seleccione **Opciones > Añadir destinatario** para especificar un contacto almacenado. Seleccione **Opciones > Enviar**.

Cuando usted reciba una tarjeta de presentación, aparecerá como un mensaje normal en la **Bandeja de entrada**, pero su título será **Tarjeta de presentación**. Resalte el mensaje y pulse la tecla de selección central o seleccione **Opciones > Abrir**. Los detalles del contacto se presentarán como cualquier otra entrada de la agenda. Para guardar los detalles de la **Tarjeta de presentación**, seleccione **Opciones > Crear nuevo** o **Actualizar existente**.

2	Bienvenido
3	Su seguridad
6	Referencia rápida
9	Introducción
14	Utilizar el IsatPhone 2
35	Servicios de ubicación
41	Agenda y contactos
41	Gestionar los contactos de la agenda
43	Gestionar los contactos de la tarjeta SIM
43	Sincronizar los contactos con Outlook
43	Enviar y recibir datos de contactos
44	Su número de teléfono
44	Número de su proveedor de servicios
44	Alarma
45	Datos
46	Configuraciones personales
53	Seguridad
56	Solución de problemas
59	Cuidado y mantenimiento
61	Cumplimiento normativo y reglamentario
64	Cláusula de exención de responsabilidad
65	Accesorios
66	Controles de exportación
67	Software malintencionado
68	Descarga de contenido
69	Avisos
70	Protección de información personal
71	Tipo y especificación
72	Índice

Los detalles de la tarjeta de presentación se guardarán en la agenda. Cuando se guarden los datos, el mensaje original se borrará de la **Bandeja de entrada**.

Su número de teléfono

En la pantalla principal, abra **Info** pulsando la tecla de selección central y seleccionando **Mi número**.

Generalmente, el proveedor de servicios ha programado su número de teléfono en la tarjeta SIM. Si no es así, la entrada aparecerá en blanco. Puede introducir el número usted mismo seleccionando **Menú > Contactos > Mi número**. Si más tarde se inserta una tarjeta SIM con un número de teléfono almacenado, se sobrescribirá la entrada.

Número de su proveedor de servicios

Abra **Info** pulsando la tecla de selección central y seleccionando **Proveedor servicios** o, para ver todos los detalles, seleccione **Menú > Contactos > Proveedor servicios**. Estos datos están programados en la tarjeta SIM y no se pueden editar.

Alarma

Puede utilizar el teléfono como despertador. Si lo configura, se mostrará el icono de alarma  en la barra de estado. La alarma sonará durante 60 segundos al mismo volumen que el teléfono. Si no pulsa ninguna tecla mientras suena la alarma, esta sonará de nuevo al cabo de 9 minutos. Este proceso continuará hasta que la apague.

Configurar una alarma

Seleccione **Menú > Alarma** y elija el tipo de alarma. **Alarma única** sonará la próxima vez que el reloj muestre la hora seleccionada. **Alarma periódica** sonará periódicamente los días de la semana seleccionados. Introduzca la hora de la alarma y seleccione **Aceptar**. Si se trata de una alarma periódica, utilice las teclas navegación y de selección central para marcar los días de la semana que deberá sonar y luego seleccione **Aceptar**.

Silenciar una alarma

Cuando suene la alarma, seleccione **Detener** o la tecla de selección central. Si pulsa la tecla de selección derecha **Repetir**, sonará de nuevo al cabo de 9 minutos.

Cancelar una alarma

Seleccione **Menú > Alarma**, elija la alarma que desea eliminar y luego seleccione **Opciones > Eliminar** y confirme su elección.

2	Bienvenido
3	Su seguridad
6	Referencia rápida
9	Introducción
14	Utilizar el IsatPhone 2
35	Servicios de ubicación
41	Agenda y contactos
45	Datos
46	Configuraciones personales
53	Seguridad
56	Solución de problemas
59	Cuidado y mantenimiento
61	Cumplimiento normativo y reglamentario
64	Cláusula de exención de responsabilidad
65	Accesorios
66	Controles de exportación
67	Software malintencionado
68	Descarga de contenido
69	Avisos
70	Protección de información personal
71	Tipo y especificación
72	Índice

El teléfono puede emplearse como un módem para enviar y recibir datos a baja velocidad. Las aplicaciones típicas de datos a baja velocidad incluyen correo electrónico de texto sin formato y datos adjuntos en forma de archivos pequeños. Algunos proveedores de servicios de Inmarsat ofrecen aplicaciones patentadas que han sido optimizadas para funcionar con su teléfono. Solicite información a su proveedor de servicios.

Para activar el servicio de datos en su teléfono:

- 1 Instale los controladores USB en su PC. Para ello, ejecute los controladores USB suministrados con el teléfono. Descargue los controladores USB y acceda a la guía "Cómo instalar los controladores USB". También puede descargarlos desde inmarsat.com/isatphone.
- 2 Coloque el teléfono de lado, despliegue la antena y asegúrese de que el teléfono está listo para el servicio.
- 3 Conecte el teléfono al PC mediante el cable USB.

- 4 Identifique el puerto COM del módem al cual está conectado el teléfono para el servicio de datos. El número del puerto COM será necesario cuando vaya a utilizar la aplicación de datos. Para ello, en el PC vaya a **Panel de control > Opciones de teléfono y módem** y seleccione la ficha **Módem**. Verá **IsatPhone 2 Modem** y el puerto COM, por ejemplo, COM6. O bien vaya a **Panel de control > Sistema** y seleccione la ficha **Hardware**. Haga clic en **Administrador de dispositivos** y desplácese a **Módems**. Si tiene instalados los controladores USB, verá **IsatPhone 2 Modem**. Haga clic con el botón secundario en **IsatPhone 2 Modem** y seleccione **Propiedades**. Verá el puerto COM, por ejemplo, COM6.
- 5 Si todavía no lo ha hecho, instale la aplicación de datos que haya elegido y siga las instrucciones que aparecerán en la pantalla.

Sólo tiene que seguir los pasos descritos anteriormente una vez. Para todas las conexiones subsiguientes, introduzca la aplicación de datos y siga las instrucciones que aparecerán en la pantalla.

2	Bienvenido
3	Su seguridad
6	Referencia rápida
9	Introducción
14	Utilizar el IsatPhone 2
35	Servicios de ubicación
41	Agenda y contactos
45	Datos
46	Configuraciones personales
46	Sonidos, tonos de llamada y perfiles
47	Configurar el idioma del teléfono
48	Configurar la fecha y la hora
49	Configurar la zona horaria
49	Personalizar la configuración de la pantalla
50	Configurar el bloqueo del teclado
50	Configurar el bloqueo del teléfono
50	Bluetooth
51	Gestionar un grupo cerrado de usuarios (CUG)
52	Restaurar toda la configuración
53	Seguridad
56	Solución de problemas
59	Cuidado y mantenimiento
61	Cumplimiento normativo y reglamentario
64	Cláusula de exención de responsabilidad
65	Accesorios
66	Controles de exportación
67	Software malintencionado
68	Descarga de contenido
69	Avisos
70	Protección de información personal
71	Tipo y especificación
72	Índice

Sonidos, tonos de llamada y perfiles

El perfil de sonido actual puede verse en la barra de estado de la pantalla principal y a través de **Info**.

Para cambiar el perfil de sonido del teléfono, seleccione **Menú > Perfiles**, resalte el que desee y pulse la tecla de selección central. Hay cuatro perfiles de sonido:

- **General** – para uso diario
- **Silencio** – sin vibración ni sonido
- **Alto** – para lugares ruidosos
- **Sólo vibración** – vibración sin sonido

Para personalizar cualquiera de estos perfiles, resáltelo, seleccione **Opciones** y luego **Personalizar**. De este modo, podrá cambiar los aspectos siguientes del perfil de sonido:

- **Modo de vibración** – activado o desactivado
- **Volumen de tono de llamada** – nivel de sonido
- **Volumen del teclado** – nivel de sonido cuando se pulsa una tecla
- **Modo de aviso de llamada** – constante, sonar una vez, sólo un “bip”, silencio o volumen ascendente
- **Tono de llamada** – el sonido que emite el teléfono cuando recibe una llamada
- **Tono de teclas** – el sonido que emite el teléfono al pulsar una tecla
- **Alerta mensaje** – el sonido que emite el teléfono cuando recibe un mensaje de texto

Resalte la opción que desee cambiar, pulse la tecla de selección izquierda o central, utilice las teclas de navegación para modificar la opción y pulse **Seleccionar**.

Para restaurar la configuración predeterminada de un perfil de sonido, resalte el perfil, seleccione **Opciones > Restaurar a predeterminado**.

Seleccionar un tono de llamada

Cada perfil puede reproducir un tono de llamada entre 8 posibles para indicarle que ha recibido una llamada.

Seleccione **Menú > Perfiles** y resalte el perfil adecuado. Seleccione **Opciones > Personalizar > Tono llamada** en la lista y pulse **Seleccionar** o la tecla de selección central. El tono de llamada actual del perfil se mostrará resaltado en la lista. Utilice las teclas de navegación para resaltar y escuchar los demás archivos de tonos de llamada disponibles. Pulse **Seleccionar** o la tecla de selección central para especificar el tono de llamada resaltado.

Si no se reproduce ningún sonido al resaltar un tono de llamada, es posible que el **Volumen de tono de llamada** del perfil esté configurado en 0. Éste es el valor predeterminado para **Silencio** y **Sólo vibración**. Para cambiar el volumen del tono de llamada, seleccione **Atrás** para volver a **Perfiles**. Resalte **Volumen de tono de llamada** y pulse **Seleccionar**.

2	Bienvenido
3	Su seguridad
6	Referencia rápida
9	Introducción
14	Utilizar el IsatPhone 2
35	Servicios de ubicación
41	Agenda y contactos
45	Datos
46	Configuraciones personales
46	Sonidos, tonos de llamada y perfiles
47	Configurar el idioma del teléfono
48	Configurar la fecha y la hora
49	Configurar la zona horaria
49	Personalizar la configuración de la pantalla
50	Configurar el bloqueo del teclado
50	Configurar el bloqueo del teléfono
50	Bluetooth
51	Gestionar un grupo cerrado de usuarios (CUG)
52	Restaurar toda la configuración
53	Seguridad
56	Solución de problemas
59	Cuidado y mantenimiento
61	Cumplimiento normativo y reglamentario
64	Cláusula de exención de responsabilidad
65	Accesorios
66	Controles de exportación
67	Software malintencionado
68	Descarga de contenido
69	Avisos
70	Protección de información personal
71	Tipo y especificación
72	Índice

Asignar un tono de llamada único a los llamantes

Puede asignar un tono de llamada específico a un contacto. Con independencia del perfil activo, se empleará el tono de llamada asignado para el llamante especificado, pero se respetará el volumen de alerta del perfil activo.

Resalte la entrada del contacto deseado en la **Agenda** o los **Contactos en SIM** y pulse la tecla de selección central o seleccione **Opciones > Abrir**. Resalte el contacto relevante y seleccione **Opciones > Asignar tono de llamada**. En la lista de tonos de llamada disponibles, resalte su preferencia y pulse **Seleccionar**. Se mostrará el nombre del tono de llamada bajo el contacto especificado.

Para eliminar un tono de llamada asociado, abra la entrada del contacto, resalte el tono de llamada y seleccione **Opciones > Eliminar tono de llamada**.

Configurar el idioma del teléfono y de escritura



Puede cambiar el idioma de la pantalla y de escritura seleccionando **Menú > Configuración > Idioma**. Resalte cualquiera de las siguientes opciones y pulse **Seleccionar**:

- **Idioma del teléfono** – permite definir el idioma de la pantalla del teléfono
- **Idioma de escritura** – permite definir el idioma de los mensajes de texto del teléfono
- **Texto predictivo** – permite definir el modo de edición de texto para redactar mensajes

Configurar el idioma del teléfono

La primera vez que encienda el teléfono deberá seleccionar el idioma de la pantalla. Puede cambiar esta configuración en cualquier momento. Seleccione **Menú > Configuración > Idioma > Idioma del teléfono**, resalte el idioma deseado y pulse las teclas de selección izquierda o central.

Si no entiende la configuración de idioma actual del teléfono, siga estas instrucciones para llegar hasta el menú **Idioma del teléfono**.

- Pulse la tecla roja  para volver a la pantalla principal
- Pulse la tecla de selección izquierda para ir a la pantalla del menú
- Pulse dos veces la tecla de navegación abajo para resaltar el icono **Configuración** 
- Pulse la tecla de selección central para abrir **Configuración**
- Pulse dos veces la tecla de navegación abajo para resaltar el icono **Idioma**  y pulse la tecla de selección central
- Pulse la tecla de selección central y utilice las teclas de navegación para resaltar el idioma adecuado y pulse la tecla de selección central otra vez para cambiar el idioma del teléfono

2	Bienvenido
3	Su seguridad
6	Referencia rápida
9	Introducción
14	Utilizar el IsatPhone 2
35	Servicios de ubicación
41	Agenda y contactos
45	Datos
46	Configuraciones personales
46	Sonidos, tonos de llamada y perfiles
47	Configurar el idioma del teléfono
48	Configurar la fecha y la hora
49	Configurar la zona horaria
49	Personalizar la configuración de la pantalla
50	Configurar el bloqueo del teclado
50	Configurar el bloqueo del teléfono
50	Bluetooth
51	Gestionar un grupo cerrado de usuarios (CUG)
52	Restaurar toda la configuración
53	Seguridad
56	Solución de problemas
59	Cuidado y mantenimiento
61	Cumplimiento normativo y reglamentario
64	Cláusula de exención de responsabilidad
65	Accesorios
66	Controles de exportación
67	Software malintencionado
68	Descarga de contenido
69	Avisos
70	Protección de información personal
71	Tipo y especificación
72	Índice

Configurar el idioma de escritura

Seleccione **Menú > Configuración > Idioma > Idioma de escritura**. Elija el idioma deseado y pulse **Aceptar**.

Configurar texto predictivo

La configuración de texto predictivo permite establecer el modo de edición de texto para redactar mensajes. Seleccione **Menú > Configuración > Idioma > Texto predictivo**. Elija **Disponible** u **Oculto**. La opción predeterminada es **Disponible**. Consulte Utilizar la entrada de texto predictiva, **página 28**, si desea más información.

Cambiar el teclado

El teléfono se suministra con un teclado latino de serie. Hay teclados de alfabeto dual disponibles en caracteres latinos con árabe, japonés o ruso. Si su teléfono no tiene el teclado que necesita, póngase en contacto con su proveedor de servicios.

Configurar la fecha y la hora

El teléfono recibe automáticamente la hora UTC desde los satélites GPS. La primera vez que utilice el teléfono se le pedirá que seleccione un idioma de la lista y, a continuación, se le ofrecerá la posibilidad de seleccionar la hora local. Cuando termine, se mostrará la hora local en la barra de estado.

Deberá cambiar la hora cuando viaje a otras zonas horarias. El menú **Fecha y hora** le permite cambiar el formato de fecha y hora.

Configurar la hora

Seleccione **Menú > Extras > Fecha y hora > Configuración de hora**.

Configurar la fecha

Seleccione **Menú > Extras > Fecha y hora > Configuración de fecha**.

2	Bienvenido
3	Su seguridad
6	Referencia rápida
9	Introducción
14	Utilizar el IsatPhone 2
35	Servicios de ubicación
41	Agenda y contactos
45	Datos
46	Configuraciones personales
46	Sonidos, tonos de llamada y perfiles
47	Configurar el idioma del teléfono
48	Configurar la fecha y la hora
49	Configurar la zona horaria
49	Personalizar la configuración de la pantalla
50	Configurar el bloqueo del teclado
50	Configurar el bloqueo del teléfono
50	Bluetooth
51	Gestionar un grupo cerrado de usuarios (CUG)
52	Restaurar toda la configuración
53	Seguridad
56	Solución de problemas
59	Cuidado y mantenimiento
61	Cumplimiento normativo y reglamentario
64	Cláusula de exención de responsabilidad
65	Accesorios
66	Controles de exportación
67	Software malintencionado
68	Descarga de contenido
69	Avisos
70	Protección de información personal
71	Tipo y especificación
72	Índice

Configurar la zona horaria

Si cambia de ubicación o si el teléfono no muestra la zona horaria correcta, puede cambiarla. Además, es posible que desee conocer la hora de otro lugar, por ejemplo, de la oficina central.

Configurar la zona horaria local

Seleccione **Menú > Extras > Hora mundial**. Aparecerá el mapa de horas de todo el mundo. Elija **Opciones > Seleccionar > Zona local**. Utilice las teclas de navegación para resaltar la zona horaria deseada y pulse **Seleccionar**.

Configurar la zona horaria remota

Seleccione **Menú > Extras > Hora mundial**. Elija **Opciones > Seleccionar zona remota**. Utilice las teclas de navegación para resaltar la zona horaria deseada y pulse **Seleccionar**.

Configurar el horario de verano (DST)

Seleccione **Menú > Extras > Hora mundial**. Elija **Opciones** y seleccione en la lista para activar/desactivar el horario de verano local/remoto DST. Dicho horario se muestra como **0** o **+1** en el mapa del mundo.

Personalizar la configuración de la pantalla



Iluminar el teclado y la pantalla

La retroiluminación de la pantalla y del teclado se puede controlar seleccionando **Menú > Configuración > Pantalla**. Elija una de las opciones siguientes y pulse **Seleccionar** para guardar los cambios.

- **Brillo** – permite configurar el brillo de la pantalla
- **Luces de pantalla** – permite definir la duración de la retroiluminación de la pantalla
- **Luz de teclado** – permite definir la duración de la retroiluminación del teclado
- **Tiempo espera de pantalla** – permite definir la duración de la retroiluminación de la pantalla después de la última pulsación

2	Bienvenido
3	Su seguridad
6	Referencia rápida
9	Introducción
14	Utilizar el IsatPhone 2
35	Servicios de ubicación
41	Agenda y contactos
45	Datos
46	Configuraciones personales
46	Sonidos, tonos de llamada y perfiles
47	Configurar el idioma del teléfono
48	Configurar la fecha y la hora
49	Configurar la zona horaria
49	Personalizar la configuración de la pantalla
50	Configurar el bloqueo del teclado
50	Configurar el bloqueo del teléfono
50	Bluetooth
51	Gestionar un grupo cerrado de usuarios (CUG)
52	Restaurar toda la configuración
53	Seguridad
56	Solución de problemas
59	Cuidado y mantenimiento
61	Cumplimiento normativo y reglamentario
64	Cláusula de exención de responsabilidad
65	Accesorios
66	Controles de exportación
67	Software malintencionado
68	Descarga de contenido
69	Avisos
70	Protección de información personal
71	Tipo y especificación
72	Índice

Configurar el bloqueo del teclado

El bloqueo del teclado desactiva el teclado y evita marcar un número por error. Cuando el bloqueo está activo, el teléfono responderá a las teclas verde  y roja  para contestar o rechazar llamadas.

Seleccione **Menú > Configuración > Seguridad**, elija **Bloqueo teclado automático** y, a continuación, seleccione la duración antes de que se bloquee el teclado. Para desactivar el bloqueo automático del teclado, utilice el mismo menú.

Para bloquear el teclado, abra la pantalla principal, pulse la tecla de selección central seguida de la tecla * en menos de 3 segundos. Se mostrará el icono de teclado bloqueado  en la barra de estado.

Para desbloquear el teclado, pulse la tecla de selección central seguida de la tecla * del teclado en menos de 3 segundos.

Configurar el bloqueo del teléfono

El bloqueo del teléfono protege al dispositivo de un uso no autorizado.

Seleccione **Menú > Configuración > Seguridad > Bloqueo de teléfono**. Especifique el periodo de inactividad, de 30 segundos a 30 minutos, al cabo del cual se bloqueará automáticamente el teléfono. El dispositivo le pedirá que **introduzca el código de bloqueo del teléfono**. Para desbloquear el teléfono, introduzca el código cuando se lo pida. La clave de administrador

predeterminada es 123456. Consulte Configurar la clave de administrador en la [página 54](#). El nuevo valor se implementará cuando se acepte el código.

Bluetooth

La conexión Bluetooth del teléfono sirve para establecer una conexión sin cables a auriculares Bluetooth, lo que permite utilizar el aparato en modo manos libres.

Para activar la conexión Bluetooth, seleccione **Menú > Configuración > Bluetooth**. Elija **Configuración > Bluetooth** y seleccione **Activada**. Aparecerá el icono Bluetooth  en la barra de estado.

Conectar un dispositivo Bluetooth nuevo

La primera vez que utilice unos auriculares Bluetooth con el teléfono deberá asociar el teléfono y los auriculares. Compruebe que los auriculares Bluetooth están encendidos antes de comenzar.

Seleccione **Menú > Configuración > Bluetooth > Disp. asociados**. Aparecerá en la pantalla una lista de dispositivos Bluetooth que se encuentran cerca del teléfono. Si no se muestra el dispositivo, seleccione **Opciones** y **Buscar dispositivos** en el menú que aparece. En la parte superior de la pantalla aparecerá **Buscando...**, seguido de los nombres de todos los dispositivos próximos. Una marca de verificación azul junto a los dispositivos indica que ya están asociados al teléfono.

Seleccione el dispositivo que desea asociar e introduzca su contraseña. Los dispositivos Bluetooth como los auriculares suelen tener la contraseña configurada de fábrica e impresa en el dispositivo o embalaje. Algunos dispositivos permiten al usuario configurar la contraseña.

2	Bienvenido
3	Su seguridad
6	Referencia rápida
9	Introducción
14	Utilizar el IsatPhone 2
35	Servicios de ubicación
41	Agenda y contactos
45	Datos
46	Configuraciones personales
46	Sonidos, tonos de llamada y perfiles
47	Configurar el idioma del teléfono
48	Configurar la fecha y la hora
49	Configurar la zona horaria
49	Personalizar la configuración de la pantalla
50	Configurar el bloqueo del teclado
50	Configurar el bloqueo del teléfono
50	Bluetooth
51	Gestionar un grupo cerrado de usuarios (CUG)
52	Restaurar toda la configuración
53	Seguridad
56	Solución de problemas
59	Cuidado y mantenimiento
61	Cumplimiento normativo y reglamentario
64	Cláusula de exención de responsabilidad
65	Accesorios
66	Controles de exportación
67	Software malintencionado
68	Descarga de contenido
69	Avisos
70	Protección de información personal
71	Tipo y especificación
72	Índice

El dispositivo deberá figurar ahora en el menú **Disp. asociados**. Resáltelo, pulse la tecla de selección izquierda y, a continuación, seleccione **Conectar** en el menú. El dispositivo deberá aparecer ahora en el menú **Disp. conectados** al que se accede desde el menú **Bluetooth**. El icono  indica que el teléfono está conectado a unos auriculares Bluetooth.

Cada vez que el dispositivo intente establecer una conexión con el teléfono se le preguntará si desea aceptar la conexión. Para aceptar automáticamente las solicitudes de conexión de un determinado dispositivo, resáltelo en el menú **Disp. asociados**, seleccione **Opciones** y luego **Configurar como autorizado**. Sólo deberá autorizar dispositivos de su propiedad o en los que confíe. Si ya no desea autorizar un dispositivo, seleccione **Config. como no autorizado**.

Para conectar otros auriculares, deberá desconectar los actuales. Resalte el dispositivo en el menú **Disp. conectados**, seleccione **Opciones** y luego **Desconectar**.

Si ya no desea que los auriculares estén asociados al teléfono, resáltelos en el menú **Disp. asociados**, seleccione **Opciones** y luego **Borrar**.

Otras posibilidades del menú **Opciones** son: **Renombrar**, que permite seleccionar un nombre más descriptivo para los auriculares, y **Atributo del dispositivo**, que muestra el nombre de los auriculares, la hora y la fecha en que se conectaron.

Cuando no utilice la conectividad Bluetooth, seleccione **Bluetooth > Desactivada** o **Detección del teléfono > No detectable**. De este modo, evitará una conexión no autorizada. No asocie su teléfono con un dispositivo desconocido.

Configurar el bloqueo de Bluetooth

Si está activado el bloqueo Bluetooth, deberá introducir la clave de administrador en el teléfono para cambiar la configuración de Bluetooth. Consulte Configurar la clave de administrador, [página 54](#), si desea más información. Esta opción está desactivada de forma predeterminada.

Para activar o desactivar esta opción, seleccione **Menú > Configuración > Seguridad** y seleccione **Bloqueo de Bluetooth** en la lista. Seleccione **Activado** o **Desactivado** y, a continuación, introduzca la **Clave de administrador**.

Gestionar un grupo cerrado de usuarios (CUG)

El servicio Grupo cerrado de usuarios (CUG) permite formar grupos cerrados de usuarios con acceso restringido. Un usuario puede ser miembro de uno o varios CUG. Los miembros de un CUG específico pueden comunicarse entre sí pero, en general, no con usuarios de fuera del grupo. Esta función está gestionada por el proveedor de servicios, quien le facilitará instrucciones adicionales sobre su uso. Esta opción está desactivada de forma predeterminada.

Para activarla, seleccione **Menú > Configuración > Seguridad > Grupo cerrado de usuarios**, elija **Activada**, introduzca su **número de CUG** y pulse **Aceptar**.

Los números de grupo oscilan entre 0 y 9. Si el CUG está activado, aparecerá el icono índice  de CUG en la barra de estado.

2	Bienvenido
3	Su seguridad
6	Referencia rápida
9	Introducción
14	Utilizar el IsatPhone 2
35	Servicios de ubicación
41	Agenda y contactos
45	Datos
46	Configuraciones personales
46	Sonidos, tonos de llamada y perfiles
47	Configurar el idioma del teléfono
48	Configurar la fecha y la hora
49	Configurar la zona horaria
49	Personalizar la configuración de la pantalla
50	Configurar el bloqueo del teclado
50	Configurar el bloqueo del teléfono
50	Bluetooth
51	Gestionar un grupo cerrado de usuarios (CUG)
52	Restaurar toda la configuración
53	Seguridad
56	Solución de problemas
59	Cuidado y mantenimiento
61	Cumplimiento normativo y reglamentario
64	Cláusula de exención de responsabilidad
65	Accesorios
66	Controles de exportación
67	Software malintencionado
68	Descarga de contenido
69	Avisos
70	Protección de información personal
71	Tipo y especificación
72	Índice

Restaurar toda la configuración

Seleccione **Menú > Configuración > Restaurar valores predeterm.** El dispositivo le pedirá la **Clave de administrador** para realizar este cambio. Consulte Configurar la clave de administrador, [página 54](#), si desea más información. El restablecimiento de la configuración predeterminada no afectará a las claves de administrador o de usuario, PIN, entradas del calendario, contactos, mensajes ni registros de llamadas. Para restablecer la configuración predeterminada de estas entradas o para eliminarlas, consulte:

- Configurar el código PIN de la tarjeta SIM, [página 55](#)
- Configurar el código PIN 2 de la tarjeta SIM, [página 55](#)
- Eliminar un contacto, [página 42](#)
- Eliminar los contactos de la tarjeta SIM, [página 43](#)
- Eliminar mensajes, [página 32](#)
- Eliminar todos los registros de llamadas, [página 23](#)

2	Bienvenido
3	Su seguridad
6	Referencia rápida
9	Introducción
14	Utilizar el IsatPhone 2
35	Servicios de ubicación
41	Agenda y contactos
45	Datos
46	Configuraciones personales
53	Seguridad
53	Bloqueos y códigos de seguridad
54	Funciones de seguridad controladas por el teléfono
55	Funciones de seguridad controladas por la tarjeta SIM
55	Funciones de seguridad controladas por la red
56	Solución de problemas
59	Cuidado y mantenimiento
61	Cumplimiento normativo y reglamentario
64	Cláusula de exención de responsabilidad
65	Accesorios
66	Controles de exportación
67	Software malintencionado
68	Descarga de contenido
69	Avisos
70	Protección de información personal
71	Tipo y especificación
72	Índice

Bloqueos y códigos de seguridad

FUNCIONES DE SEGURIDAD CONTROLADAS POR	ACCIÓN	CONFIGURACIÓN	CÓDIGO PREDETERMINADO	LONGITUD DEL CÓDIGO
El teléfono				
Bloqueo del teclado	Sólo están activas las teclas roja y verde		Tecla de selección central y *	
Clave de administrador	Crea Bloqueo de teléfono Restringe el acceso a Bluetooth Restringe el acceso a Restaurar valores predeterm. personal Restringe el acceso a Alerta personal Crea Código usuario	Desactivado	123456	6 dígitos
La tarjeta SIM				
PIN	Restringe el acceso a la tarjeta SIM	Desactivado	8888	4-8 dígitos
PIN 2	Restringe el acceso a Núm. de marcación fija	Desactivado	9999	4-8 dígitos
La red				
Contraseña de bloqueo	Restringe el acceso a Bloqueo de llamadas	Desactivado	0000	4 dígitos

2	Bienvenido
3	Su seguridad
6	Referencia rápida
9	Introducción
14	Utilizar el IsatPhone 2
35	Servicios de ubicación
41	Agenda y contactos
45	Datos
46	Configuraciones personales
53	Seguridad
53	Bloqueos y códigos de seguridad
54	Funciones de seguridad controladas por el teléfono
55	Funciones de seguridad controladas por la tarjeta SIM
55	Funciones de seguridad controladas por la red
56	Solución de problemas
59	Cuidado y mantenimiento
61	Cumplimiento normativo y reglamentario
64	Cláusula de exención de responsabilidad
65	Accesorios
66	Controles de exportación
67	Software malintencionado
68	Descarga de contenido
69	Avisos
70	Protección de información personal
71	Tipo y especificación
72	Índice

La seguridad se puede controlar mediante el teléfono, la tarjeta SIM o la red de Inmarsat. De este modo podrá ajustar los requisitos de seguridad a sus necesidades. El bloqueo del teclado evita marcar un número por error; el bloqueo del teléfono impide que un usuario no autorizado utilice el teléfono, aunque sustituya la tarjeta SIM. El PIN de la tarjeta SIM evita que un usuario no autorizado utilice su tarjeta SIM, aunque la inserte en otro teléfono. La clave de administrador restringe el acceso a determinadas funciones del teléfono. Por ejemplo, es posible que una persona sólo quiera activar el bloqueo del teclado. Una empresa puede restringir las funciones disponibles para sus empleados activando la clave de administrador y aplicando una clave de usuario.

Funciones de seguridad controladas por el teléfono

El acceso al teléfono puede restringirse mediante el bloqueo del teclado para evitar marcar un número por error (consulte Configurar el bloqueo del teclado, [página 50](#), si desea más información) o mediante la activación de la clave de administrador.

La clave de administrador se puede activar para crear un bloqueo del teléfono; restringir el acceso a las funciones **Bloqueo de Bluetooth, Bloqueo alerta personal y Restaurar valores predeterm.**; y crear una **clave de usuario** de modo que terceros puedan utilizar el teléfono pero no tener acceso a las funciones restringidas. Consulte Configurar el bloqueo de Bluetooth, [página 51](#), y Restaurar toda la configuración, [página 52](#), si desea más información.

Configurar la clave de administrador

Seleccione **Menú > Configuración > Seguridad > Clave de administrador**. El dispositivo le pedirá la clave actual. La clave predeterminada es 123456. Cuando el dispositivo la acepte, le pedirá que introduzca su nueva clave y que la confirme. La clave debe tener 6 dígitos. Si pierde la clave de administrador, póngase en contacto con su proveedor de servicios. Esta opción está desactivada de forma predeterminada.

La clave de administrador se puede introducir incorrectamente un número ilimitado de veces. Si ha olvidado la clave, póngase en contacto con su proveedor de servicios.

Configurar la clave de usuario

Seleccione **Menú > Configuración > Seguridad > Clave de usuario**. El dispositivo le pedirá que introduzca la **clave de administrador** de seis dígitos. Una vez aceptada, deberá crear una nueva clave de usuario y confirmarla. La clave puede tener de 4 a 6 dígitos. Esta opción está desactivada de forma predeterminada. La clave de usuario se puede introducir incorrectamente un número ilimitado de veces. Si ha olvidado la clave, póngase en contacto con el administrador del teléfono.

2	Bienvenido
3	Su seguridad
6	Referencia rápida
9	Introducción
14	Utilizar el IsatPhone 2
35	Servicios de ubicación
41	Agenda y contactos
45	Datos
46	Configuraciones personales
53	Seguridad
53	Bloqueos y códigos de seguridad
54	Funciones de seguridad controladas por el teléfono
55	Funciones de seguridad controladas por la tarjeta SIM
55	Funciones de seguridad controladas por la red
56	Solución de problemas
59	Cuidado y mantenimiento
61	Cumplimiento normativo y reglamentario
64	Cláusula de exención de responsabilidad
65	Accesorios
66	Controles de exportación
67	Software malintencionado
68	Descarga de contenido
69	Avisos
70	Protección de información personal
71	Tipo y especificación
72	Índice

Funciones de seguridad controladas por la tarjeta SIM

El acceso a la tarjeta SIM puede restringirse activando su código PIN. La función de llamada avanzada **Números de marcación fija** se puede proteger mediante el código PIN 2 de la tarjeta SIM. Consulte **Números de marcación fija**, [página 26](#), si desea más información.

Configurar el código PIN de la tarjeta SIM

Seleccione **Menú > Configuración > Seguridad > Solicitud de código PIN** y elija **Activada**. El dispositivo le pedirá que introduzca el código PIN de la tarjeta SIM. Si comete un error al introducir el número, pulse **Cancelar** para borrar los dígitos y volver a introducirlo. Pulse la tecla de selección central o **Aceptar**. El código predeterminado de 4-8 dígitos para el PIN de la SIM es **8888**. Esta opción está desactivada de forma predeterminada.

Para cambiar el código PIN almacenado en la tarjeta SIM, seleccione **Menú > Configuración > Seguridad > Elegir código PIN**. Introduzca el código PIN existente y luego el nuevo. Repita el nuevo PIN para confirmarlo.

Si el código PIN se introduce incorrectamente tres veces, la tarjeta SIM sólo se podrá desbloquear utilizando el código PUK. Póngase en contacto con su proveedor de servicios si no tiene anotado dicho código. Si el código PUK se introduce incorrectamente diez veces, la tarjeta SIM se bloqueará y deberá ponerse en contacto con el proveedor de servicios. La opción de PIN está desactivada de forma predeterminada.

Configurar el código PIN 2 de la tarjeta SIM

El código predeterminado de 4-8 dígitos para el PIN 2 de la SIM es **9999**. Esta opción está desactivada de forma predeterminada.

Si el código PIN 2 se introduce incorrectamente tres veces, la tarjeta SIM sólo se podrá desbloquear utilizando el código PUK 2. Póngase en contacto con su proveedor de servicios si no tiene anotado dicho código. Si el código PUK 2 se introduce incorrectamente diez veces, la tarjeta SIM se bloqueará y deberá ponerse en contacto con el proveedor de servicios. Para cambiar el código PIN 2, seleccione **Menú > Configuración > Seguridad > Elegir código PIN 2**. Introduzca el código PIN 2 existente y luego el nuevo. Repita el nuevo código PIN 2 para confirmarlo.

Funciones de seguridad controladas por la red

Cuando la función avanzada de llamada **Bloqueo de llamadas** se encuentra activada, está protegida por un código. Esta opción está desactivada de forma predeterminada. Consulte **Bloqueo de llamadas**, [página 24](#), si desea más información.



2	Bienvenido
3	Su seguridad
6	Referencia rápida
9	Introducción
14	Utilizar el IsatPhone 2
35	Servicios de ubicación
41	Agenda y contactos
45	Datos
46	Configuraciones personales
53	Seguridad
56	Solución de problemas
59	Cuidado y mantenimiento
61	Cumplimiento normativo y reglamentario
64	Cláusula de exención de responsabilidad
65	Accesorios
66	Controles de exportación
67	Software malintencionado
68	Descarga de contenido
69	Avisos
70	Protección de información personal
71	Tipo y especificación
72	Índice

PROBLEMA	SOLUCIÓN
El teléfono no se enciende	<ul style="list-style-type: none">• Compruebe que la batería está correctamente insertada• Compruebe si es necesario cargar la batería. Si la carga durante 20 minutos, deberá tener suficiente energía para encender el teléfono• Si la batería no se carga, es probable que haya superado su periodo de uso y deba sustituirla por una nueva
El teléfono no puede realizar ni recibir llamadas	<ul style="list-style-type: none">• Compruebe que la tarjeta SIM está insertada en el teléfono y está totalmente habilitada por el proveedor de servicios• Compruebe que tiene una posición GPS válida (consulte Utilizar su información de posición GPS, página 39, si desea más información)• Compruebe que la antena del teléfono está totalmente desplegada y que existe una vía despejada hacia el satélite. Consulte Conectar con el satélite, página 14, si desea más información. Necesitará un mínimo de dos barras de señal para efectuar y recibir llamadas.• Si tiene menos de dos barras de intensidad de señal, gire el teléfono y el ángulo de la antena hasta que aumente la intensidad y pueda realizar y recibir llamadas• Si el teléfono tiene suficiente intensidad de señal y no puede realizar ni recibir llamadas, compruebe si se ha activado el bloqueo de llamadas (página 24), el desvío de llamadas (página 25) o los números de marcación fija (página 26)• Si tiene una suscripción prepago, compruebe su saldo para asegurarse de que dispone de crédito suficiente para realizar una llamada. Consulte Consultar el saldo, página 34, si desea más información.• Póngase en contacto con su proveedor de servicios si no consigue resolver el problema

2	Bienvenido
3	Su seguridad
6	Referencia rápida
9	Introducción
14	Utilizar el IsatPhone 2
35	Servicios de ubicación
41	Agenda y contactos
45	Datos
46	Configuraciones personales
53	Seguridad
56	Solución de problemas
59	Cuidado y mantenimiento
61	Cumplimiento normativo y reglamentario
64	Cláusula de exención de responsabilidad
65	Accesorios
66	Controles de exportación
67	Software malintencionado
68	Descarga de contenido
69	Avisos
70	Protección de información personal
71	Tipo y especificación
72	Índice

PROBLEMA	SOLUCIÓN
El teléfono no puede recibir un mensaje de texto	<ul style="list-style-type: none">• El teléfono puede almacenar un máximo de 20 mensajes en su memoria. Si la memoria está llena, borre algunos mensajes para liberar memoria para otros nuevos. Consulte Eliminar mensajes, página 32, si desea más información.• Si sigue sin poder recibir mensajes de texto, es posible que el número del centro de servicio no sea correcto. Consulte Introducir el número del centro de servicio, página 33, si desea más información o póngase en contacto con su proveedor de servicios.
El teléfono sigue mostrando Buscando satélite...	<ul style="list-style-type: none">• Compruebe que la antena del teléfono está totalmente desplegada• Asegúrese de que la antena del teléfono está orientada hacia el satélite. Pulse Ayuda para ver las instrucciones en la pantalla. Consulte el Mapa de cobertura en la página 8 para comprobar que tiene cobertura.• Asegúrese de que existe una vía despejada hacia el satélite sin obstáculos que puedan bloquear la señal. Consulte Conectar con el satélite, página 14, si desea más información.• Póngase en contacto con su proveedor de servicios si no consigue resolver el problema

- 2 Bienvenido
- 3 Su seguridad
- 6 Referencia rápida
- 9 Introducción
- 14 Utilizar el IsatPhone 2
- 35 Servicios de ubicación
- 41 Agenda y contactos
- 45 Datos
- 46 Configuraciones personales
- 53 Seguridad
- 56 Solución de problemas
- 59 Cuidado y mantenimiento
- 61 Cumplimiento normativo y reglamentario
- 64 Cláusula de exención de responsabilidad
- 65 Accesorios
- 66 Controles de exportación
- 67 Software malintencionado
- 68 Descarga de contenido
- 69 Avisos
- 70 Protección de información personal
- 71 Tipo y especificación
- 72 Índice

PROBLEMA	SOLUCIÓN
El teléfono muestra un idioma que no comprendo	<ul style="list-style-type: none"> Pulse la tecla roja  para volver a la pantalla principal Pulse la tecla de selección izquierda para ir a la pantalla del menú Pulse dos veces la tecla de navegación abajo para resaltar el icono Configuración  Pulse la tecla de selección central para abrir Configuración Pulse dos veces la tecla de navegación abajo para resaltar el icono Idioma  y pulse la tecla de selección central Pulse la tecla de selección central y utilice las teclas de navegación para resaltar el idioma adecuado y pulse la tecla de selección central otra vez para cambiar el idioma del teléfono
El teléfono no muestra una posición GPS	<ul style="list-style-type: none"> Algunas políticas nacionales no permiten a los usuarios acceder a su información GPS en determinados lugares. El teléfono seguirá accediendo normalmente a los satélites GPS, pero no mostrará su posición GPS.
El teléfono no parece recibir mensajes en el buzón de voz	<ul style="list-style-type: none"> Compruebe que el proveedor de servicios ha activado el buzón de voz
He perdido o me han robado el teléfono y/o la tarjeta SIM	<ul style="list-style-type: none"> Póngase en contacto con su proveedor de servicios cuanto antes para que bloquee el teléfono y/o la tarjeta SIM
¿Cómo me pongo en contacto con mi proveedor de servicios?	<ul style="list-style-type: none"> El número del proveedor de servicios está almacenado en la tarjeta SIM. Para verlo, abra Info pulsando la tecla de selección central y elija Proveedor servicios.

2	Bienvenido
3	Su seguridad
6	Referencia rápida
9	Introducción
14	Utilizar el IsatPhone 2
35	Servicios de ubicación
41	Agenda y contactos
45	Datos
46	Configuraciones personales
53	Seguridad
56	Solución de problemas
59	Cuidado y mantenimiento
59	Cuidado del IsatPhone 2
60	Certificaciones
61	Cumplimiento normativo y reglamentario
64	Cláusula de exención de responsabilidad
65	Accesorios
66	Controles de exportación
67	Software malintencionado
68	Descarga de contenido
69	Avisos
70	Protección de información personal
71	Tipo y especificación
72	Índice

Cuidado del IsatPhone 2

El IsatPhone es un dispositivo electrónico muy sofisticado. Las recomendaciones siguientes le ayudarán a proteger la cobertura de su garantía y a prolongar la vida útil del teléfono:

- Mantenga el teléfono seco. Los líquidos o la humedad pueden contener minerales que dañan los circuitos electrónicos. Si el teléfono se moja, séquelo con una bayeta absorbente y suave lo antes posible, extraiga la batería y deje que ambos se sequen por completo antes de volver a insertarla.
- Las tapas de los conectores sirven para proteger el teléfono. Cuando no se utilizan, manténgalas cerradas correctamente en todo momento. Asegúrese de que los conectores están libres de polvo o suciedad antes de conectar cualquier accesorio. Cuando cierre la tapa del conector, compruebe que el área alrededor de los conectores y las superficies de sellado de goma de la tapa están limpias y libres de suciedad. Procure cerrar totalmente la cubierta para dar máxima protección al teléfono.
- No guarde el teléfono en áreas sucias, húmedas o con polvo, pues puede acortarse su vida útil
- No guarde el teléfono bajo luz solar directa o en lugares donde pueda concentrarse el calor del sol, como el salpicadero de un vehículo
- No guarde el teléfono ni la batería en áreas de frío o calor extremo que superen un rango de temperaturas de -20 °C a +70 °C. Las temperaturas extremas pueden acortar la vida útil del teléfono y dañar la batería.
- La temperatura de funcionamiento del teléfono oscila entre -20 °C y +55 °C. El rango de temperaturas de carga va de 0 °C a +45 °C.
- Si lleva una batería de repuesto, guárdela dentro de la bolsa de plástico suministrada. Mantenga siempre las baterías separadas de otros objetos metálicos y secas para evitar daños.
- Si el teléfono muestra **La batería se está sobrecalentando**, apáguelo y déjelo en un lugar fresco
- No utilice productos químicos fuertes, disolventes de limpieza o detergentes agresivos para limpiar el teléfono
- No pinte el teléfono
- No intente desmontar el teléfono ni realizar reparaciones usted mismo
- Utilice únicamente la antena de sustitución suministrada o autorizada por Inmarsat. Las antenas, modificaciones o accesorios no autorizados pueden dañar el dispositivo e infringir las normas relativas a dispositivos de radio.

2	Bienvenido
3	Su seguridad
6	Referencia rápida
9	Introducción
14	Utilizar el IsatPhone 2
35	Servicios de ubicación
41	Agenda y contactos
45	Datos
46	Configuraciones personales
53	Seguridad
56	Solución de problemas
59	Cuidado y mantenimiento
59	Cuidado del IsatPhone 2
60	Certificaciones
61	Cumplimiento normativo y reglamentario
64	Cláusula de exención de responsabilidad
65	Accesorios
66	Controles de exportación
67	Software malintencionado
68	Descarga de contenido
69	Avisos
70	Protección de información personal
71	Tipo y especificación
72	Índice

- Utilice únicamente baterías suministradas o aprobadas por Inmarsat y recargue su batería con cargadores suministrados o aprobados por Inmarsat para el teléfono
- No almacene las baterías completamente cargadas o con baja carga durante largos períodos de tiempo sin utilizarlas. La carga óptima para el almacenamiento de las baterías es del 80%. La batería debe almacenarse en condiciones secas, fuera del teléfono y con los contactos protegidos. Las condiciones ideales de temperatura se sitúan entre -20 y +20 °C. Compruebe los niveles de energía restante de la batería y pruebe el teléfono cada tres meses. Recargue la batería si su carga ha caído por debajo del 40%. Dependiendo de las condiciones de almacenamiento podría ser necesario comprobarla y recargarla con más frecuencia. Si la carga de la batería es muy baja, es posible que el indicador de carga tarde algún tiempo en aparecer en la pantalla después de conectar el cargador. Para ver el porcentaje de carga restante de la batería, vaya a **Configuración > Acerca de**.
- Desenchufe el cargador de la toma de alimentación y del teléfono cuando no lo esté utilizando. No deje una batería totalmente cargada conectada a un cargador, pues la sobrecarga puede reducir su vida útil. La batería se puede cargar y descargar centenares de veces, pero terminará gastándose. Las baterías acaban perdiendo su carga incluso cuando el teléfono está completamente apagado. Cuando los tiempos de conversación y reposo sean considerablemente más cortos de lo normal, sustituya la batería.

- Cuando utilice conexiones de cable con el teléfono, asegúrese de que no se puedan pisar, tropezar con ellas o someterlas de otro modo a daños o tensiones
- Actualice el firmware del teléfono cuando se lo indique Inmarsat o su proveedor de servicios

Estas recomendaciones se aplican igualmente al teléfono, las baterías, los cargadores y cualquier accesorio. Si el teléfono no funciona correctamente, póngase en contacto con su proveedor de servicios.

Certificaciones

El IsatPhone 2 está certificado con un grado de protección contra agua o polvo de IP65, lo que significa que es resistente al polvo y a las salpicaduras.

2	Bienvenido
3	Su seguridad
6	Referencia rápida
9	Introducción
14	Utilizar el IsatPhone 2
35	Servicios de ubicación
41	Agenda y contactos
45	Datos
46	Configuraciones personales
53	Seguridad
56	Solución de problemas
59	Cuidado y mantenimiento
61	Cumplimiento normativo y reglamentario
61	Declaración de conformidad europea y marcado CE
62	Declaración de la FCC Parte 15
62	GMPCS
62	Normativa de Canadá
63	Eliminación de equipos eléctricos, electrónicos y baterías en el Espacio Económico Europeo
63	Cumplimiento de RSP
63	Reglamento REACH
64	Cláusula de exención de responsabilidad
65	Accesorios
66	Controles de exportación
67	Software malintencionado
68	Descarga de contenido
69	Avisos
70	Protección de información personal
71	Tipo y especificación
72	Índice

Declaración de conformidad europea y marcado CE



Inmarsat Global Limited declara por este medio que IsatPhone 2 cumple los requisitos esenciales y otras disposiciones relevantes de la Directiva sobre equipos radioeléctricos (2014/53/UE), así como la Directiva refundida sobre restricciones a la utilización de determinadas sustancias peligrosas en aparatos eléctricos y electrónicos (2011/65/UE).

Se puede encontrar una copia de la Declaración de conformidad original en inmarsat.com/service/isatphone2/, en el apartado 'Specifications'.

IsatPhone 2 cumple las siguientes normas y/o documentos normativos:

Salud y seguridad: IEC 60950-1:2005 + AMD1:2009 + AMD2:2013, IEC 62368-1:2014, EN 50360:2017.

Compatibilidad electromagnética: EN 301 489-1 V2.2.3 (2019-11), EN 301 489-17 V3.1.1 (2017-02), EN 301 489-19 V2.1.0 (2017-03), EN 301 489-20 V2.1.1 (2019-04), EN 55032:2015.

Espectro: EN 301 681 V2.1.2 (2016-11), EN 303 413 V1.1.1 (2017-06), EN 300 328 V2.1.1 (2016-11).

Los expedientes técnicos relativos a la declaración anterior se conservan en Inmarsat Global Limited, 99 City Road, Londres EC1Y 1AX, Reino Unido.

Inmarsat IsatPhone 2 puede funcionar en la gama de frecuencias de 1626,5-1660,5 MHz a 1668-1675 MHz, que está sujeta a restricciones geográficas y regionales en los países enumerados en la tabla de la derecha. La asignación de las frecuencias del terminal está controlada por la red. Donde existan restricciones, la red no asignará al terminal las frecuencias restringidas. No es necesario que el usuario tome ninguna medida con respecto a las frecuencias restringidas.



BE	FI	FR
DE	HU	IT
LT	SK	UK

2	Bienvenido
3	Su seguridad
6	Referencia rápida
9	Introducción
14	Utilizar el IsatPhone 2
35	Servicios de ubicación
41	Agenda y contactos
45	Datos
46	Configuraciones personales
53	Seguridad
56	Solución de problemas
59	Cuidado y mantenimiento
61	Cumplimiento normativo y reglamentario
61	Declaración de conformidad europea y marcado CE
62	Declaración de la FCC Parte 15
62	GMPCS
62	Normativa de Canadá
63	Eliminación de equipos eléctricos, electrónicos y baterías en el Espacio Económico Europeo
63	Cumplimiento de RSP
63	Reglamento REACH
64	Cláusula de exención de responsabilidad
65	Accesorios
66	Controles de exportación
67	Software malintencionado
68	Descarga de contenido
69	Avisos
70	Protección de información personal
71	Tipo y especificación
72	Índice

Declaración de la FCC Parte 15

IsatPhone 2 cumple la Parte 15 de las Normas de la FCC y, por tanto, su funcionamiento está sujeto a las dos condiciones siguientes:

- 1 Este dispositivo no puede causar interferencias nocivas y
- 2 Este dispositivo debe aceptar cualquier interferencia que reciba, incluidas las interferencias que puedan causar un funcionamiento no deseado

Nota: Se ha comprobado que este equipo cumple los límites para dispositivos digitales de clase B, de acuerdo con la Parte 15 de las normas de la FCC. Estos límites están diseñados para ofrecer una protección razonable contra las interferencias nocivas cuando el equipo se utiliza en una instalación doméstica. Este equipo genera, utiliza e irradia energía de radiofrecuencia y, si no se instala ni se utiliza de acuerdo con las instrucciones, puede ocasionar interferencias nocivas.

Si este equipo ocasiona interferencias en la recepción de radio o televisión, lo que puede comprobarse encendiendo y apagando el equipo, se recomienda que el usuario intente corregir la interferencia de este modo:

- Reoriente o reubique la antena receptora
- Aumente la separación entre el equipo y el receptor
- No conecte el equipo a una toma del mismo circuito que el receptor

- Consulte con su distribuidor o con un técnico de radio y televisión

Advertencia de la FCC: De acuerdo con 47 CFR §15.21, los cambios o modificaciones no aprobados expresamente por el fabricante podrían anular la autorización que tiene el usuario para utilizar este equipo.

GMPCS

IsatPhone 2 lleva la marca Comunicaciones Personales Móviles Mundiales por Satélite (GMPCS)-MoU de la Unión Internacional de Telecomunicaciones.

Normativa de Canadá

Este aparato digital de clase B cumple la normativa canadiense ICES-003, CAN ICES-3 (B)/NMB-3(B).

2	Bienvenido
3	Su seguridad
6	Referencia rápida
9	Introducción
14	Utilizar el IsatPhone 2
35	Servicios de ubicación
41	Agenda y contactos
45	Datos
46	Configuraciones personales
53	Seguridad
56	Solución de problemas
59	Cuidado y mantenimiento
61	Cumplimiento normativo y reglamentario
61	Declaración de conformidad europea y marcado CE
62	Declaración de la FCC Parte 15
62	GMPCS
62	Normativa de Canadá
63	Eliminación de equipos eléctricos, electrónicos y baterías en el Espacio Económico Europeo
63	Cumplimiento de RSP
63	Reglamento REACH
64	Cláusula de exención de responsabilidad
65	Accesorios
66	Controles de exportación
67	Software malintencionado
68	Descarga de contenido
69	Avisos
70	Protección de información personal
71	Tipo y especificación
72	Índice

Eliminación de equipos eléctricos, electrónicos y baterías en el Espacio Económico Europeo

La Directiva 2012/19/UE regula la eliminación de equipos eléctricos y electrónicos en la UE y la Directiva 2006/66/CE regula la fabricación y eliminación de baterías en la UE. Inmarsat tiene intención de participar en un Programa de Homologación de Fabricantes (PCS) certificado por la UE para cumplir sus obligaciones como fabricante en el marco de estas Directivas.

Los equipos electrónicos y las baterías no deben incluirse como residuos domésticos, sino llevarse a un punto de recogida adecuado para su reciclado. Esto ayudará a prevenir posibles consecuencias negativas para el medio ambiente y la salud humana. Consulte las normas locales poniéndose en contacto con el ayuntamiento, el servicio de recogida de residuos domésticos, el proveedor del teléfono o llamando al centro de atención al cliente de Inmarsat o del proveedor de servicios local. No intente extraer las baterías internas, pues sólo debe extraerlas un servicio de tratamiento de residuos o profesionales de servicio cualificados.



El símbolo del cubo tachado en el IsatPhone 2 y su batería recargable recuerda que todos los productos eléctricos, electrónicos y las baterías deben entregarse en puntos de recogida independientes al final de su vida útil. Esto es aplicable a la UE y a otros lugares donde se hayan implantado sistemas de recogida independientes.

Por favor, tenga en cuenta que las baterías de iones de litio cumplen con la definición de mercancías peligrosas en la legislación internacional del transporte, por lo que los clientes deben consultar con el operador postal correspondiente antes de enviar por correo cualquier tipo de batería.

Cumplimiento de RSP

IsatPhone 2 cumple la Directiva CE sobre la restricción en el uso de determinadas sustancias peligrosas en equipos eléctricos y electrónicos 2011/65/UE (refundición de la directiva RoHS).

Reglamento REACH

IsatPhone 2 cumple con el Reglamento de la CE sobre el registro, la evaluación, la autorización y la restricción de las sustancias y los preparados químicos n.º 1907/2006 (REACH).

Haga clic para navegar

2	Bienvenido
3	Su seguridad
6	Referencia rápida
9	Introducción
14	Utilizar el IsatPhone 2
35	Servicios de ubicación
41	Agenda y contactos
45	Datos
46	Configuraciones personales
53	Seguridad
56	Solución de problemas
59	Cuidado y mantenimiento
61	Cumplimiento normativo y reglamentario
64	Cláusula de exención de responsabilidad
65	Accesorios
66	Controles de exportación
67	Software malintencionado
68	Descarga de contenido
69	Avisos
70	Protección de información personal
71	Tipo y especificación
72	Índice

Inmarsat publica esta Guía del Usuario sin garantía de ningún tipo. Salvo en la medida que lo permita la legislación aplicable y en la Garantía para el usuario final de IsatPhone 2, el presente documento no puede considerarse una garantía de ningún tipo, sea expresa o implícita, incluyendo, a título meramente enunciativo, las garantías implícitas de calidad satisfactoria, comerciabilidad e idoneidad para un fin determinado en relación con la exactitud, fiabilidad o integridad de esta Guía. Inmarsat se reserva el derecho a realizar cambios en esta Guía del Usuario en cualquier momento y sin previo aviso.

Todas las ilustraciones tienen carácter informativo y no representan una descripción precisa del IsatPhone 2.

Reservados todos los derechos.

Haga clic para navegar

2	Bienvenido
3	Su seguridad
6	Referencia rápida
9	Introducción
14	Utilizar el IsatPhone 2
35	Servicios de ubicación
41	Agenda y contactos
45	Datos
46	Configuraciones personales
53	Seguridad
56	Solución de problemas
59	Cuidado y mantenimiento
61	Cumplimiento normativo y reglamentario
64	Cláusula de exención de responsabilidad
65	Accesorios
66	Controles de exportación
67	Software malintencionado
68	Descarga de contenido
69	Avisos
70	Protección de información personal
71	Tipo y especificación
72	Índice

Inmarsat proporciona los siguientes accesorios con el producto IsatPhone 2:

- Batería
- Memoria USB
- Cargador de red y cuatro adaptadores de clavija universal
- Cargador para automóvil
- Cable micro USB
- Auricular manos libres con cable
- Correa de mano
- Funda

Inmarsat se reserva el derecho a añadir o eliminar accesorios de esta lista a su absoluta discreción.

Haga clic para navegar

2	Bienvenido
3	Su seguridad
6	Referencia rápida
9	Introducción
14	Utilizar el IsatPhone 2
35	Servicios de ubicación
41	Agenda y contactos
45	Datos
46	Configuraciones personales
53	Seguridad
56	Solución de problemas
59	Cuidado y mantenimiento
61	Cumplimiento normativo y reglamentario
64	Cláusula de exención de responsabilidad
65	Accesorios
66	Controles de exportación
67	Software malintencionado
68	Descarga de contenido
69	Avisos
70	Protección de información personal
71	Tipo y especificación
72	Índice

IsatPhone 2 y los accesorios incluidos pueden contener productos, tecnología y/o software sujetos a controles y regulaciones de exportación impuestos por EE. UU. u otros países. Se prohíbe el desvío contrario a la ley.

Haga clic para navegar

2	Bienvenido
3	Su seguridad
6	Referencia rápida
9	Introducción
14	Utilizar el IsatPhone 2
35	Servicios de ubicación
41	Agenda y contactos
45	Datos
46	Configuraciones personales
53	Seguridad
56	Solución de problemas
59	Cuidado y mantenimiento
61	Cumplimiento normativo y reglamentario
64	Cláusula de exención de responsabilidad
65	Accesorios
66	Controles de exportación
67	Software malintencionado
68	Descarga de contenido
69	Avisos
70	Protección de información personal
71	Tipo y especificación
72	Índice

El software malintencionado (conocido también como malware) es software que puede dañar el teléfono u otros ordenadores. Las aplicaciones nocivas o de software malintencionado pueden incluir virus, gusanos, spyware u otros programas no deseados.

Pese a que el teléfono emplea medidas de seguridad para contrarrestar dichas aplicaciones, Inmarsat no garantiza ni afirma que el teléfono se mantendrá inmune al software malintencionado. Sin embargo, puede reducir el riesgo de ataques de dicho software tomando precauciones al descargar contenido o aceptar aplicaciones, abstenerse de abrir o responder a mensajes de fuentes desconocidas, utilizar servicios fiables para acceder a Internet y sólo descargar contenido en el IsatPhone 2 proveniente de fuentes conocidas y fiables.

Haga clic para navegar

2	Bienvenido
3	Su seguridad
6	Referencia rápida
9	Introducción
14	Utilizar el IsatPhone 2
35	Servicios de ubicación
41	Agenda y contactos
45	Datos
46	Configuraciones personales
53	Seguridad
56	Solución de problemas
59	Cuidado y mantenimiento
61	Cumplimiento normativo y reglamentario
64	Cláusula de exención de responsabilidad
65	Accesorios
66	Controles de exportación
67	Software malintencionado
68	Descarga de contenido
69	Avisos
70	Protección de información personal
71	Tipo y especificación
72	Índice

IsatPhone 2 tiene capacidad para descargar, almacenar y reenviar contenido adicional. El uso de dicho contenido puede estar restringido o prohibido por derechos de terceros, incluidas, sin limitación, las restricciones que imponen las leyes aplicables sobre copyright. Usted, y no Inmarsat, es totalmente responsable del contenido adicional que descargue o reenvíe desde su teléfono.

Antes de utilizar cualquier contenido adicional, compruebe que dispone de la licencia o la autorización adecuada para el uso que pretende darle. Inmarsat no garantiza la precisión, integridad ni calidad de cualquier contenido adicional o de terceros.

Inmarsat no será responsable en ninguna circunstancia ni de ninguna forma por el uso indebido de contenido adicional u otro contenido de terceros.

Haga clic para navegar

2	Bienvenido
3	Su seguridad
6	Referencia rápida
9	Introducción
14	Utilizar el IsatPhone 2
35	Servicios de ubicación
41	Agenda y contactos
45	Datos
46	Configuraciones personales
53	Seguridad
56	Solución de problemas
59	Cuidado y mantenimiento
61	Cumplimiento normativo y reglamentario
64	Cláusula de exención de responsabilidad
65	Accesorios
66	Controles de exportación
67	Software malintencionado
68	Descarga de contenido
69	Avisos
70	Protección de información personal
71	Tipo y especificación
72	Índice

Inmarsat es una marca comercial propiedad de la Organización Internacional de Telecomunicaciones Móviles por Satélite, cedida bajo licencia a Inmarsat Global Limited. El logotipo de Inmarsat y el resto de las marcas comerciales de Inmarsat que aparecen en este documento son propiedad de Inmarsat Global Limited.

Bluetooth es una marca comercial o una marca comercial registrada de Bluetooth SIG Inc. y el uso de dicha marca por Inmarsat está autorizado.

Microsoft Outlook, Microsoft Outlook Express, Microsoft Windows 10, Microsoft Windows 8, Microsoft Windows 7, Microsoft Windows XP Pro SP3 son marcas comerciales o marcas comerciales registradas de Microsoft Corporation en Estados Unidos u otros países.

Otros productos y nombres de empresas mencionados en estas páginas pueden ser marcas comerciales de sus respectivos propietarios.

© Inmarsat Global Limited. Todos los derechos reservados.

Haga clic para navegar

2	Bienvenido
3	Su seguridad
6	Referencia rápida
9	Introducción
14	Utilizar el IsatPhone 2
35	Servicios de ubicación
41	Agenda y contactos
45	Datos
46	Configuraciones personales
53	Seguridad
56	Solución de problemas
59	Cuidado y mantenimiento
61	Cumplimiento normativo y reglamentario
64	Cláusula de exención de responsabilidad
65	Accesorios
66	Controles de exportación
67	Software malintencionado
68	Descarga de contenido
69	Avisos
70	Protección de información personal
71	Tipo y especificación
72	Índice

Se recomienda al usuario que borre sus datos personales antes de desechar el teléfono. La eliminación de los datos de la memoria del teléfono no garantiza que no puedan recuperarse. Por tanto, Inmarsat no garantiza que no se pueda recuperar información.

2	Bienvenido
3	Su seguridad
6	Referencia rápida
9	Introducción
14	Utilizar el IsatPhone 2
35	Servicios de ubicación
41	Agenda y contactos
45	Datos
46	Configuraciones personales
53	Seguridad
56	Solución de problemas
59	Cuidado y mantenimiento
61	Cumplimiento normativo y reglamentario
64	Cláusula de exención de responsabilidad
65	Accesorios
66	Controles de exportación
67	Software malintencionado
68	Descarga de contenido
69	Avisos
70	Protección de información personal
71	Tipo y especificación
	71 Especificación del producto
	71 Especificación de la unidad
72	Índice

Especificación del producto

PRODUCTO	FABRICANTE	TIPO / MODELO	ESPECIFICACIÓN
Batería	Inmarsat	56426 702 098	3,7 V, 3180 mAh, 12 Wh, Li-ion
Cargador	Phihong	PSM10R-050	Entrada = 100~240 V, 50/60 Hz, ~0,5 A Salida = 5 Vcc, 2 A Máx.
	Shenzen Honor Electronic Co Ltd	ADS-6AE-06 05060E	Entrada = 100~240 V, 50/60 Hz, ≤ 0,3 A rms Salida = 5 Vcc, 1,2 A Máx.
Cargador para automóvil	Tenwei Electronics	Adaptador para automóvil	Entrada = 10-30 Vcc Salida = 5 Vcc, 1,2 A

Especificación de la unidad

UNIDAD	ESPECIFICACIÓN
Tensión	• Tensión nominal de la batería 3,7 V/900 mA
Intensidad	• 900 mA
Temperatura de trabajo	• -20 °C a +55 °C
Temperatura de carga	• 0 °C a +45 °C
Potencia de salida del transmisor GMR2+	• +33,5 dBm 1626,5-1660,5 MHz (banda normal) • +31,0 dBm 1668-1675 MHz (banda ampliada)
Potencia de salida del transmisor Bluetooth	• +6,2 dBm 2400-2480 MHz

2	Bienvenido
3	Su seguridad
6	Referencia rápida
9	Introducción
14	Utilizar el IsatPhone 2
35	Servicios de ubicación
41	Agenda y contactos
45	Datos
46	Configuraciones personales
53	Seguridad
56	Solución de problemas
59	Cuidado y mantenimiento
61	Cumplimiento normativo y reglamentario
64	Cláusula de exención de responsabilidad
65	Accesorios
66	Controles de exportación
67	Software malintencionado
68	Descarga de contenido
69	Avisos
70	Protección de información personal
71	Tipo y especificación
72	Índice
72	A B C
73	C D E G H
74	I L M
75	N P R S
76	T U V Z

A

accesorios	65
agenda	
gestionar contactos	41
alarma	
cancelar	44
configurar	44
silenciar	44
Alerta de llamadas entrantes	
Alertas de llamadas entrantes perdidas	21
Configuración de la función de Alerta de llamadas entrantes	21
Recepción de una alerta de llamada entrante	20
Uso de la Alerta de llamadas entrantes	20
Alerta personal	
Configuración y activación de una alerta personal	40
Envío de una alerta personal	40
altavoz	21

B

batería	
aviso de batería baja	11
cargar	11
extraer	10
insertar	10
bloquear	
bluetooth	51
teclado	50
teléfono	50

bloqueo de llamadas	24
bluetooth	
bloquear	51
conectar	50
seguridad	51
Botón de asistencia	
Activación de una alerta con el botón de asistencia	36
Configuración de llamadas del botón de asistencia	35
Configuración de mensajes del botón de asistencia	35
Habilitar la función de asistencia	35
Seguridad del botón de asistencia	36
buzón de voz	22

C

cargador	
automóvil	11
red eléctrica	11
solar	11
USB	11
cláusula de exención de responsabilidad	64
clave de administrador	54
clave de usuario	54
código	
administrador	54
PIN de la SIM	55
PIN 2 de la SIM	55
PUK	55
PUK 2	55
usuario	54

2	Bienvenido
3	Su seguridad
6	Referencia rápida
9	Introducción
14	Utilizar el IsatPhone 2
35	Servicios de ubicación
41	Agenda y contactos
45	Datos
46	Configuraciones personales
53	Seguridad
56	Solución de problemas
59	Cuidado y mantenimiento
61	Cumplimiento normativo y reglamentario
64	Cláusula de exención de responsabilidad
65	Accesorios
66	Controles de exportación
67	Software malintencionado
68	Descarga de contenido
69	Avisos
70	Protección de información personal
71	Tipo y especificación
72	Índice

- 72 A B C
- 73 C D E G H
- 74 I L M
- 75 N P R S
- 76 T U V Z

conferencia telefónica	19
configuraciones personalizadas	46
configurar zona horaria local	49
configurar zona horaria remota	49
consulta de saldo	34
contacto	
abrir	41
buscar	41
crear	41
duplicar	42
editar	42
eliminar	42
eliminar todos	42
enviar correo electrónico	42
enviar mensajes de texto	42
llamar a un contacto	42
contactos en SIM	
copiar	43
contador de minutos	22
contraseña	
bloqueo de llamadas	24
controles de exportación	66
copiar los contactos de la SIM a la agenda	43
correa de mano	12
cualquier tecla responde	23
CUG	51

D

datos	45
desviar	
llamadas	25

E

emergencia	
llamadas de	19
especificación y tipo	71

G

GPS	
enviar su posición	39
mostrar en imperial	39
mostrar en métrico	39
obtener una posición manual	39
políticas nacionales	39
posición	15
satélite	14
ver su posición	39
grupo cerrado de usuarios	
gestionar	51
grupos	
añadir	32
asignar tono de llamada	32
eliminar	32
enviar texto a	32
miembros	32
pertenecer a	32
ver	32

H

hora	
horario de verano	49
hora mundial	49
horario de verano (DST)	49
hora y fecha	48
configurar	48

2	Bienvenido
3	Su seguridad
6	Referencia rápida
9	Introducción
14	Utilizar el IsatPhone 2
35	Servicios de ubicación
41	Agenda y contactos
45	Datos
46	Configuraciones personales
53	Seguridad
56	Solución de problemas
59	Cuidado y mantenimiento
61	Cumplimiento normativo y reglamentario
64	Cláusula de exención de responsabilidad
65	Accesorios
66	Controles de exportación
67	Software malintencionado
68	Descarga de contenido
69	Avisos
70	Protección de información personal
71	Tipo y especificación
72	Índice

- 72 A B C
- 73 C D E G H
- 74 I L M**
- 75 N P R S
- 76 T U V Z

I	
ID de llamante	
enviar	24
idioma	
escritura	48
teléfono	47
idioma de escritura	
configurar	47
info	
información importante	12
IsatPhone	
cuidado de	59

L	
llamada en espera	
configurar	24
utilizar	18
llamadas	
bloqueo	24
conferencia	19
control de volumen	21
de contactos	16
de mensaje recibido	31
desviar	25
devolver	17
duración	22
eliminar registros de llamadas	23
emergencia	19
manos libres	21
mientras hay otra llamada	17
rechazar	17
recibir una llamada	17
recibir una segunda llamada	18

resumen	23
silenciar una llamada	21
llamadas con manos libres	
	21

M	
mapa	
	8
marcado rápido	
configurar	23
eliminar	23
utilizar	23
mensajes	
concatenación	33
configurar	33
crear nuevo	29
crear texto para enviar por correo electrónico	30
eliminar	32
grupos	32
número del centro de servicio	33
periodo de caducidad	33
recibir	30
reenviar	31
responder	31
validez	33
ver mensajes recibidos	31
mensajes recibidos	
guardar datos	31
guardar mensaje	31
Microsoft Outlook	
	9
Microsoft Outlook Express	
	9
miembros	
grupos	32
mi número	
	44
modelo	
	12
modo de tono de llamada	

2	Bienvenido
3	Su seguridad
6	Referencia rápida
9	Introducción
14	Utilizar el IsatPhone 2
35	Servicios de ubicación
41	Agenda y contactos
45	Datos
46	Configuraciones personales
53	Seguridad
56	Solución de problemas
59	Cuidado y mantenimiento
61	Cumplimiento normativo y reglamentario
64	Cláusula de exención de responsabilidad
65	Accesorios
66	Controles de exportación
67	Software malintencionado
68	Descarga de contenido
69	Avisos
70	Protección de información personal
71	Tipo y especificación
72	Índice
72	A B C
73	C D E G H
74	I L M
75	N P R S
76	T U V Z

N

número	
proveedor de servicios	44
remarcar	17
su número de teléfono	44
número del centro de servicio de mensajes	33
número IMEI	12
número IMSI	12
números de marcación fija	
activar	26
desactivar	26
utilizar	27

P

pantalla	
brillo	49
espera	49
iluminación	49
luz	49
perfiles	
alto	46
general	46
silencio	46
sólo vibración	46
prepago	34
canjear vale	34
consulta de saldo	34
proveedor de servicios	44

R

remarcar	
automático	17
restaurar toda la configuración	52

S

satélite	
Seguimiento	37
Configuración de Seguimiento	37
Detención del seguimiento	38
Elección del intervalo de mensajes	38
Elección de los destinatarios de los mensajes y del tipo de mensaje	37
Función de seguimiento	37
Inicio del seguimiento	38
Seguridad de seguimiento	38
seguridad	
clave de administrador	54
clave de usuario	54
código PIN 2 de la SIM	55
código PIN de la SIM	55
controlada por el teléfono	54
controlada por la red	55
controlada por la tarjeta SIM	55
sólo vibración	46
solución de problemas	56
sonidos	
tonos de llamada	46

Haga clic para navegar

2	Bienvenido
3	Su seguridad
6	Referencia rápida
9	Introducción
14	Utilizar el IsatPhone 2
35	Servicios de ubicación
41	Agenda y contactos
45	Datos
46	Configuraciones personales
53	Seguridad
56	Solución de problemas
59	Cuidado y mantenimiento
61	Cumplimiento normativo y reglamentario
64	Cláusula de exención de responsabilidad
65	Accesorios
66	Controles de exportación
67	Software malintencionado
68	Descarga de contenido
69	Avisos
70	Protección de información personal
71	Tipo y especificación
72	Índice
72	A B C
73	C D E G H
74	I L M
75	N P R S
76	T U V Z

T

tarjeta de presentación	43
tarjeta SIM	
copiar	43
insertar	10
suscripción	9
teclado	
bloquear	50
cambiar	48
luz	49
volumen	46
teléfono	
activado	12
actualizar	13
bloquear	50
desactivado	12
idioma	12
texto	
enviar a grupo	33
introducir	28
seleccionar modo estándar o predictivo	29
texto estándar	29
texto predictivo	28
texto predictivo	
configurar	48
tipo y especificación	71
tonos de llamada	
asignar a grupos	32
único	47

U

Uso de la función Brújula	15
Búsqueda de un satélite	15
Mejorar la intensidad de la señal	15

V

vale	
canjear	34
versión del firmware	13

Z

zona horaria	
configurar	49
local	49
remota	49

Haga clic para navegar

2	Bienvenido
3	Su seguridad
6	Referencia rápida
9	Introducción
14	Utilizar el IsatPhone 2
35	Servicios de ubicación
41	Agenda y contactos
45	Datos
46	Configuraciones personales
53	Seguridad
56	Solución de problemas
59	Cuidado y mantenimiento
61	Cumplimiento normativo y reglamentario
64	Cláusula de exención de responsabilidad
65	Accesorios
66	Controles de exportación
67	Software malintencionado
68	Descarga de contenido
69	Avisos
70	Protección de información personal
71	Tipo y especificación
72	Índice

inmarsat.com/isatphone

Aunque se ha elaborado de buena fe la información contenida en el presente documento, no se efectúa ninguna declaración, garantía, seguridad o compromiso (explícito o implícito), ni se acepta ninguna responsabilidad u obligación (no obstante la causa como se origine) por parte del grupo Inmarsat, sus respectivos directivos, empleados o representantes, en cuanto a la suficiencia, exactitud, integridad, racionalidad o idoneidad para un determinado fin de la información en el presente documento. Se declina y excluye de forma expresa, en la máxima medida que permita la legislación aplicable, toda y cualesquiera de dichas responsabilidades y obligaciones. La cobertura que se muestra en los mapas está sujeta a cambios en cualquier momento. Inmarsat es una marca comercial propiedad de la Organización Internacional de Telecomunicaciones Móviles por Satélite, cedida bajo licencia a Inmarsat Global Limited. El logotipo de Inmarsat y el resto de las marcas comerciales de Inmarsat que aparecen en este documento son propiedad de Inmarsat Global Limited. En caso de producirse cualquier discrepancia entre el texto de la presente cláusula de exención de responsabilidad y la versión en inglés de la que se traduce, prevalecerá la versión en inglés © Inmarsat Global Limited. Todos los derechos reservados. IsatPhone 2 User Guide (Model 2.1) September 2020 (Spanish).