



SPILLWAY BOWL AND BASIN

Spillway Bowl
Item #78204

Spillway Basin
Item# 78205

Spillway Bowl Stand
Item # 78206





Thank you for choosing the Aquascape Spillway Bowl and/or Spillway Basin.

At Aquascape, our goal is to supply our customers with the best valued products in water gardening. We hope you enjoy your purchase. Thank you for choosing Aquascape. *Your Paradise. Our Passion.®*



Spillway Bowl, Basin, and Stand

The Aquascape Spillway Bowl, Spillway Basin, and Spillway Bowl Stand create a beautiful spilling water feature that allows for a variety of installation possibilities. The Spillway Bowl or Basin can be installed individually or together with a sub-surface reservoir to create a standalone disappearing water feature, or they can be installed into an existing pond or water feature. The bowl and basin with unique patina finish and durable glass fiber reinforced concrete (GFRC) construction provides year after year of enjoyment. The expandable bulkhead fitting allows for use with higher water flows, and the included light port makes it easy to install low-voltage lighting. This instruction manual will guide you through the proper use and recommended maintenance procedures to ensure long-term enjoyment.

TABLE OF CONTENTS	
Introduction	2
Contents	3
Specifications	3
Installation	4
General Maintenance	5
Spillway Bowl and Basin Applications	5
Warranty Information	6

Contact Us

For more information about our company or products, please visit our website at aquascapeinc.com or call US (866) 877-6637 or CAN (866) 766-3426.

Find us on:



facebook.com/AquascapeInc
youtube.com/aquascape4
twitter.com/AquascapeInc

Spillway Bowl Contents	
No.	Description
1.	Spillway Bowl
2.	8¼" PVC Stand Pipe
3.	Tee Fitting
4.	Rubber Light Chase Insert
5.	Multi-Hose Adapter ¾", 1", 1¼"

Spillway Bowl Stand Contents	
No.	Description
6.	Spillway Bowl Stand (2-pack)

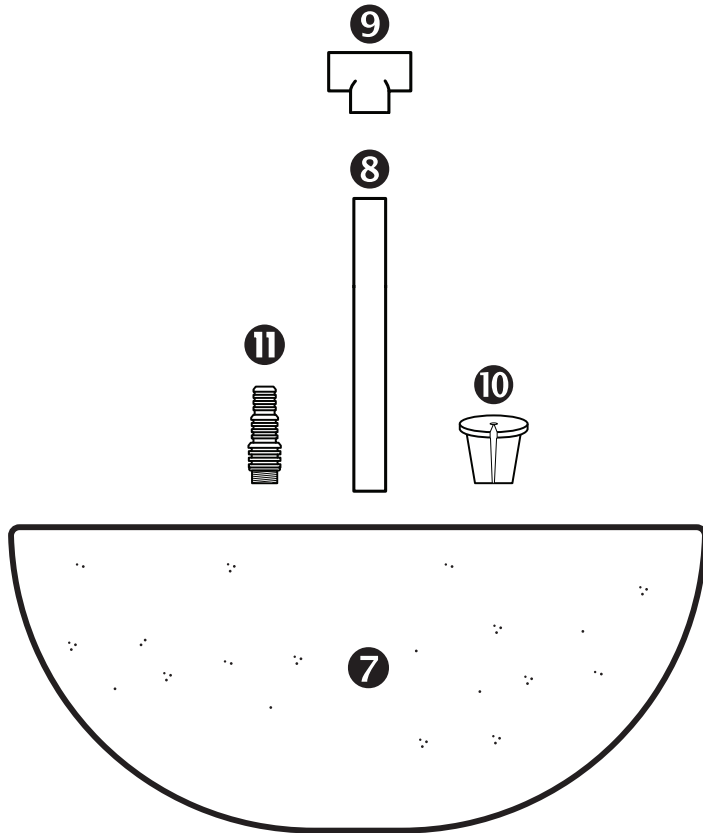
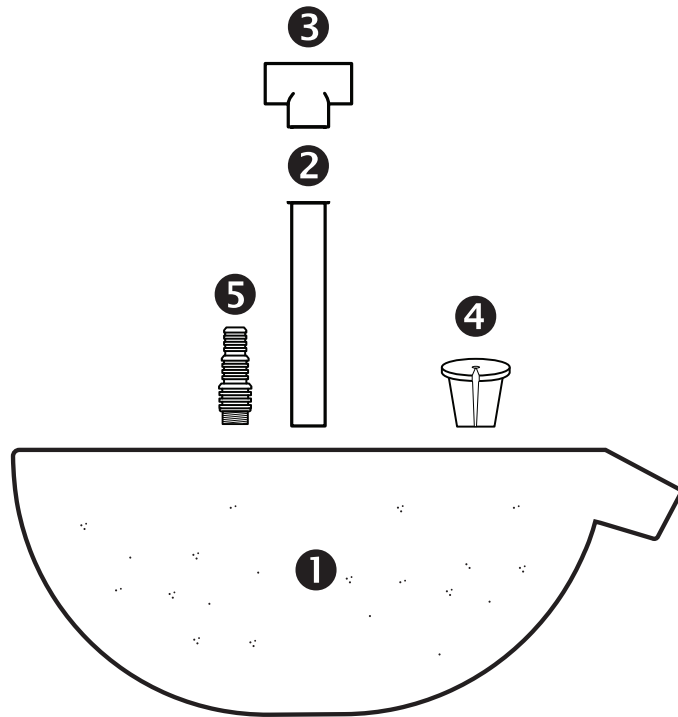

Spillway Basin Contents	
No.	Description
7.	Spillway Basin
8.	11" PVC Stand Pipe
9.	Tee Fitting
10.	Rubber Light Chase Insert
11.	Multi-Hose Adapter ¾", 1", 1¼"

Specifications	
Item	Dimensions
Water Inlet	¾" – 1½"
Spillway Bowl	32" Diameter x 14" High
Spillway Basin	40" Diameter x 16" High
Spillway Bowl Stand	13.5" x 13.5" x 4" High

Installation

INSTALL PLUMBING

- The Spillway Bowl and Basin allows for either a ¾" or 1½" water inlet. The pre-installed bulkhead reducers provide a ¾" threaded connection at the bottom of the fountain. If desired, the reducers can be removed to expose a 1½" threaded inlet, allowing for higher flow rates with more dramatic water flow.
- If a ¾" inlet is desired, thread the included multi-hose adapter fitting (¾", 1", 1¼") into the reducer inlet at bottom of fountain (Ex. 1).
- If a 1½" inlet is desired, remove the reducer fittings from the inside and bottom of the fountain (Ex. 2). Then, thread a compatible 1½" fitting (not included) into the bottom of the fountain.

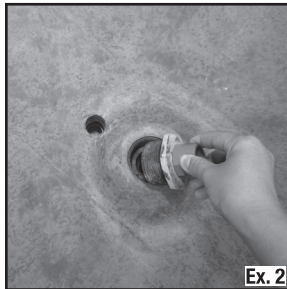
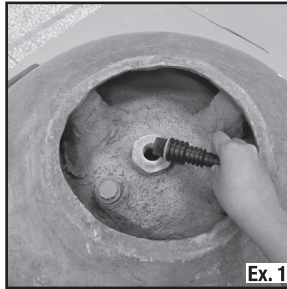

TIP - If desired, plumbers tape or silicone (not included) can be used on fitting threads to help provide a watertight connection.

INSTALL PIPE/TUBING

- Attach pipe/tubing (not included) to the fitting installed at the bottom of the fountain (Ex. 3). A hose clamp (not included) can be used to secure the connection.
- If installing the Spillway Bowl Stand, use the integrated plumbing slot on the stand to run the pipe to the underside of the Spillway Bowl (Ex. 4).



TIP: In some instances the pipe/tubing may be tight or difficult to connect to the fitting. If this is the case, it is recommended to heat the pipe with a hair dryer or dip it for a few seconds in very hot water. Lubrication such as silicone grease or olive oil can also be used.

INSTALL LIGHTING (OPTIONAL)

- The Spillway Bowl and Basin provide the option of installing low-voltage underwater lighting. It is recommended to use the Aquascape Garden and Pond 1-Watt LED Spotlight (#84031) or Waterfall and Up Light (#84032).
- If installing a light, remove the pre-installed light chase plug from the bottom of the fountain (Ex. 5) and locate the rubber light chase insert packaged with the plumbing components.
- Feed the low-voltage light cable through the light hole from the top of the fountain until the light is set in the desired location.
- Insert the cable firmly into the rubber light chase insert (Ex. 6). Then, secure the rubber insert in the light hole from the top (Ex. 7).
- Run the light cable from the bottom of the Spillway Bowl or Basin to a compatible low-voltage transformer.

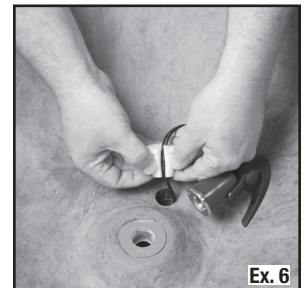
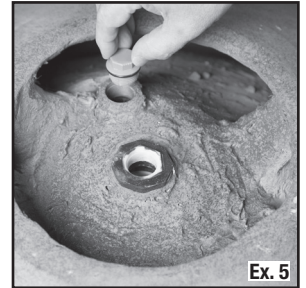

TIP - If desired, silicone sealant (not included) can be applied to help provide a water-tight seal.

CONNECT THE PUMP

- Connect the pipe/tubing to a compatible pump (not included) (Ex. 8). It is recommended to use an Ultra 2000 Water Pump or larger. A hose clamp (not included) can be used to secure the connection.

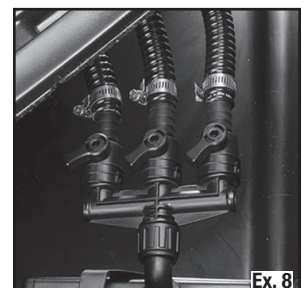

INSTALL STANDPIPE

- The Spillway Bowl and Spillway Basin each include a PVC standpipe and tee fitting to prevent the feature from draining when the pump stops and provide optimal water flow while in use.
- Install the standpipe by threading it into the fitting at the center of the fountain. The included standpipe is not compatible with the expanded 1½" water inlet. If desired, a 1½" diameter standpipe can be fabricated using commonly available rigid PVC pipe.

Note: Water movement can be customized using the tee fitting or standpipe. Install the standpipe with the tee fitting or remove the standpipe completely to create a calm, smooth effect. To create a more dramatic, bubbling effect, install the standpipe without the tee fitting.

LEVEL THE FOUNTAIN

- It is important to make sure the Spillway Bowl, Spillway Basin, and Spillway Bowl Stands are level from front to back and side to side (Ex. 9).
- Additional stabilization, such as using compacted screening bed material, may be required based on soil conditions.



Spillway Bowl and Basin Applications

- The Aquascape Spillway Bowl and Basin are extremely versatile for installation in a variety of applications. Below are several examples of the wide variety of installation options.

1. Spillway Bowl and Spillway Basin on an AquaBasin:

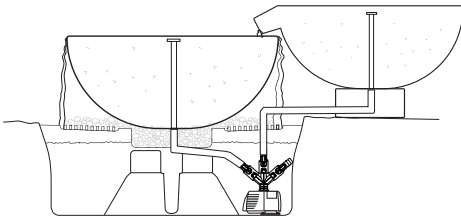

2. Spillway Bowl and Basin on top of AquaBlox®:

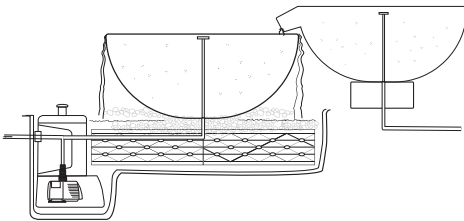

3. Spillway Bowl at the top of a stream:

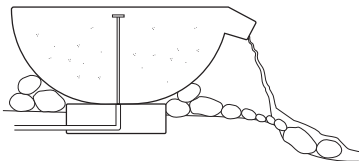

4. Multiple Spillway Bowls:

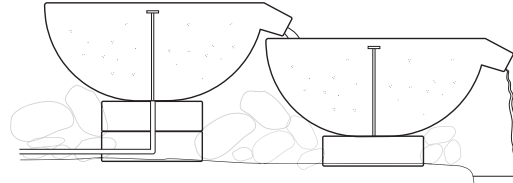

5. Spillway Basin in a stream:

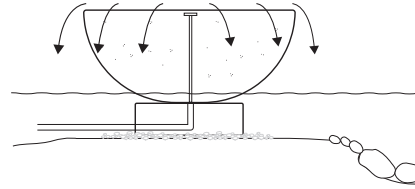

6. Spillway Basin in the middle of a pond:

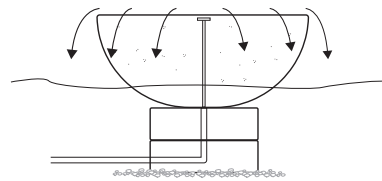

General Maintenance

- Remove leaves, sticks, and debris from the feature as needed. If necessary, drain the feature of dirty water and refill with fresh, clean water.
- Clean the pump periodically or if water flow slows.

WINTER CARE: Winter storage: It is recommended to drain the Spillway Bowl or Basin and store it in a frost-free location. Remove the standpipe to drain for winterization.

Warranty Information

1 YEAR WARRANTY

Aquascape warrants that the Spillway Bowl and Basin will be free of manufacturing defects for one year from date of purchase. Proof of purchase required. Warranty does not cover damage resulting from negligent handling, misuse, or lack of reasonable maintenance or care. Fountains should only be operated in freshwater conditions without corrosive chemicals like chlorine or bromine. If upon Aquascape's inspection, product shows evidence of a manufacturing defect, Aquascape's liability is limited, at Aquascape's option, to the repair of the defect, replacement of the defective product, or refund of the original purchase price. The warranty excludes costs of labor, removal of product, shipping and expenses related to the installation and re-installation of the product. All products that include plumbing (tubing, pumps, check valves) need to be properly drained and winterized otherwise warranty is null and void. No liability for loss or damage of any nature or kind, whether arising out of or from the use of the product, whether defective or not defective, is assumed by Aquascape, Inc. or its affiliates. Aquascape shall not be liable for any incidental, consequential or other damages arising under any theory of law whatsoever.



SPILLWAY BOWL AND BASIN

Spillway Bowl
Article #78204

Spillway Basin
Article # 78205

Spillway Bowl Stand
Article # 78206





Nous vous remercions d'avoir choisi la vasque à bec déversoir et/ou la vasque à débordement.

Chez AquaScape, notre objectif est de fournir à nos clients les meilleurs produits de jardinage aquatique. Nous espérons que vous profiterez bien de votre achat. Nous vous remercions d'avoir choisi AquaScape. Votre paradis. Notre passion.



Spillway Bowl, Basin, and Stand

La vasque à bec déversoir, la vasque à débordement et le socle de vasque à bec déversoir forment ensemble un joli élément de décor aquatique qui peut être installé de plusieurs façons différentes. La vasque à bec déversoir ou à débordement peut être installée individuellement ou ensemble avec un réservoir enterré afin de créer un élément de décor aquatique autonome; elle peut également être intégrée à une pièce d'eau ou un élément de décor aquatique existant. Grâce à sa patine unique et au composite renforcé de fibres de verre dans lequel elle est fabriquée, vous allez pouvoir profiter de longues années de votre vasque à bec déversoir ou à débordement. Le raccord de traversée de cloison à deux tailles peut être utilisé avec un débit d'eau plus élevé et la prise spéciale qui est intégrée facilite l'installation d'un éclairage basse tension. Ce manuel d'instructions vous guidera à travers les procédures d'utilisation appropriée et d'entretien recommandé pour que vous puissiez profiter longtemps de votre élément de décor aquatique.

TABLE DES MATIÈRES

Introduction	2
Contenu	3
Caractéristiques	3
Pose	4
Entretien général	5
Applications pour la vasque à bec déversoir ou à débordement	5
Informations sur la garantie	6

Communiquez avec nous

Pour plus de renseignements sur notre entreprise ou nos produits, veuillez vous rendre sur notre site Web aquascapeinc.com ou appeler le (866) 877-6637 (aux É.-U.) ou le (866) 766-3426 (au Canada).

Rejoignez-nous sur :



facebook.com/AquascapeInc
youtube.com/aquascape4
twitter.com/AquascapeInc

Contenu pour la vasque à bec déversoir

N°	Description
1.	Vasque à bec déversoir
2.	Tuyau vertical en PVC 8 1/4 po
3.	Raccord en T
4.	Douille en caoutchouc de traversée de cloison pour éclairage
5.	Raccord réducteur 3/4 po, 1 po, 1 1/4 po

Contenu pour le socle de vasque à bec déversoir

N°	Description
6.	Socle de vasque à bec déversoir (lot de 2)

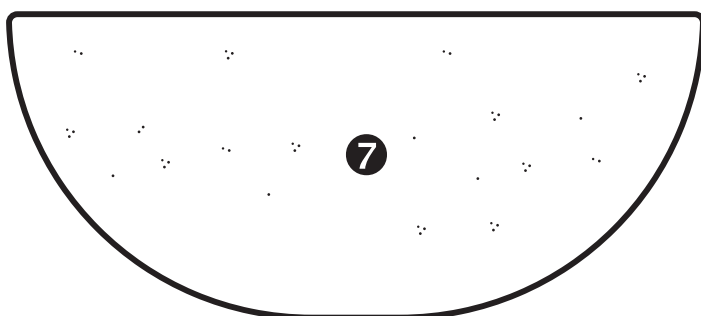
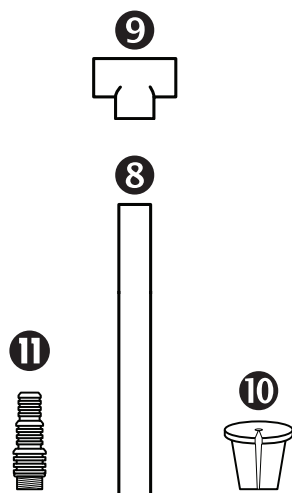
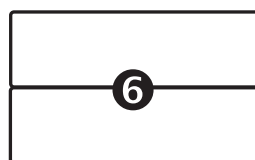
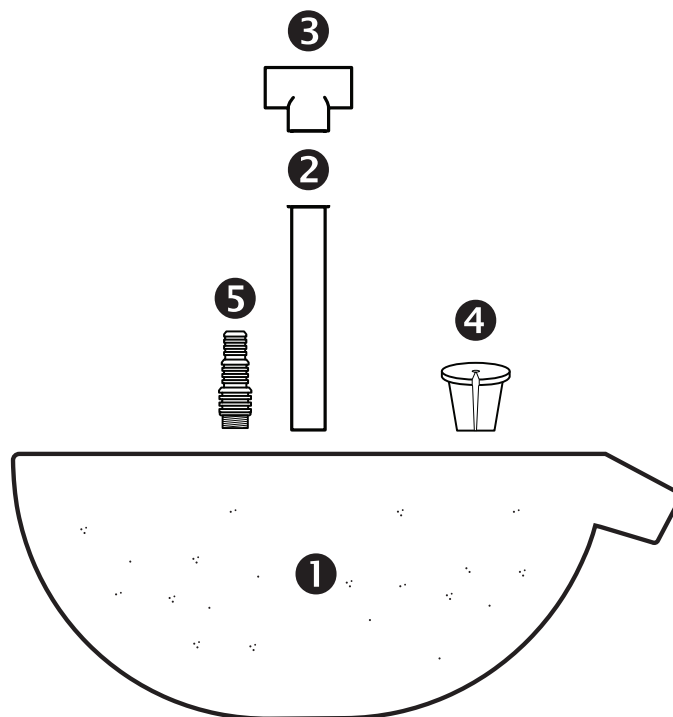

Contenu pour la vasque à débordement

N°	Description
7.	Vasque à débordement
8.	Tuyau de socle en PVC 11 po
9.	Raccord en T
10.	Douille en caoutchouc de traversée de cloison pour éclairage
11.	Raccord réducteur 3/4 po, 1 po, 1 1/4 po

Caractéristiques

Élément	Dimensions
Arrivée d'eau	3/4 po - 1 1/2 po
Vasque à bec déversoir	32 po de diamètre par 14 po de hauteur
Vasque à débordement	40 po de diamètre par 16 po de hauteur
Socle de vasque à bec déversoir	13,5 po x 13,5 po x 4 po (hauteur)

POSE

POSE DE LA PLOMBERIE

- La vasque à bec déversoir ou à débordement est prévue pour une arrivée d'eau de 3/4 po ou 1 1/2 po. Le raccord réducteur de cloison monté en usine dans le fond de la vasque est un raccord fileté de 3/4 po. Au besoin, le raccord réducteur peut être retiré afin de pouvoir utiliser l'arrivée filetée de 1 1/2 po pour un débit d'eau plus élevé et un effet plus spectaculaire.
- Si vous souhaitez utiliser l'arrivée de 3/4 po, vissez le raccord réducteur inclus (3/4 po, 1 po, 1 1/4 po) dans le raccord au fond de la vasque (Ex. 1).
- Si vous souhaitez utiliser l'arrivée de 1 1/2 po, retirez le raccord réducteur depuis l'intérieur de la vasque (Ex. 2). Vissez ensuite un raccord compatible de 1 1/2 po (non inclus) dans le fond de la vasque.

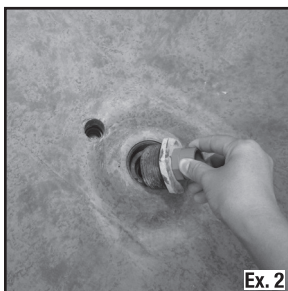
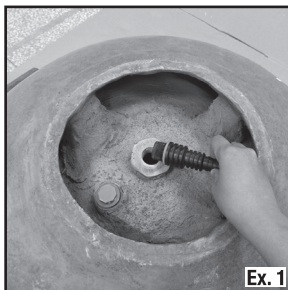

CONSEIL: au besoin, vous pouvez utiliser du ruban pour joints filetés ou de la silicone (non inclus) sur le filetage du raccord afin d'obtenir un branchement étanche.

POSE DE LA TUYAUTERIE

- Attachez la tuyauterie (non incluse) au raccord monté dans le fond de la vasque (Ex. 3). Vous pouvez utiliser des colliers (non inclus) pour attacher solidement la tuyauterie.
- Si vous posez le socle de vasque à bec déversoir, utilisez le trou pratiqué dans le socle pour faire passer le tuyau sous la vasque à bec déversoir (Ex. 4).

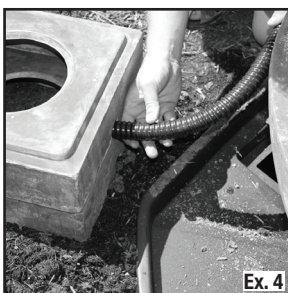

CONSEIL : dans certains cas, le tuyau peut être trop contracté et s'avérer difficile à brancher sur le raccord. Si c'est le cas, il est recommandé de chauffer le tuyau à l'aide d'un sèche-cheveux ou de le plonger pendant quelques secondes dans de l'eau très chaude. De la graisse de silicone ou de l'huile d'olive peut également être utilisée pour lubrifier.

INSTALLATION D'UN ÉCLAIRAGE (FACULTATIF)

- La vasque à bec déversoir ou à débordement est prévue pour l'installation d'un éclairage basse tension sous eau. Il est recommandé d'utiliser le projecteur à DEL d'un watt (Réf. 84031) ou la lampe de chute d'eau (Réf. 84032 pour jardins et pièces d'eau Aquascape).
- Si vous installez un éclairage, retirez de la vasque le bouchon monté en usine (Ex. 5) et munissez-vous de la douille en caoutchouc de traversée de cloison pour éclairage qui est emballée avec les composants de plomberie.
- Faites passer le câble d'éclairage basse tension à travers le trou prévu, depuis la partie supérieure de la vasque, jusqu'à ce que la lampe soit à l'endroit souhaité.
- Insérez fermement le câble dans la douille en caoutchouc de traversée de cloison (Ex. 6). Attachez ensuite la douille en caoutchouc dans le trou prévu en l'insérant depuis la partie supérieure (Ex. 7).

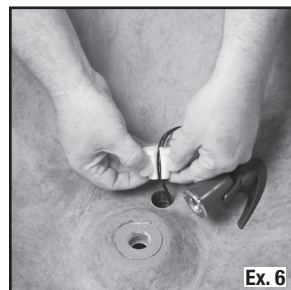
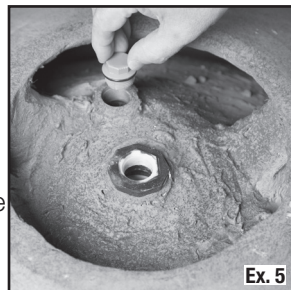

CONSEIL - Si vous le souhaitez, un scellant de silicone (non inclus) peut être appliqué pour aider à fournir un joint étanche.

- Faites courir le câble du fond de la vasque à bec déversoir ou à débordement vers un transformateur basse tension compatible.

BRANCHEMENT DE LA POMPE

- Branchez la tuyauterie dans une pompe compatible (non incluse) (Ex. 8). Il est recommandé d'utiliser une pompe à eau Ultra 2000 ou de plus grande taille. Vous pouvez utiliser des colliers (non inclus) pour attacher solidement la tuyauterie.



POSE DU TUYAU VERTICAL

- La vasque à bec déversoir et la vasque à débordement comprennent chacune un tuyau vertical en PVC et un raccord en T destinés à empêcher l'élément de décor aquatique de se vider quand la pompe s'arrête et à fournir un débit d'eau optimal quand la pompe est utilisée.

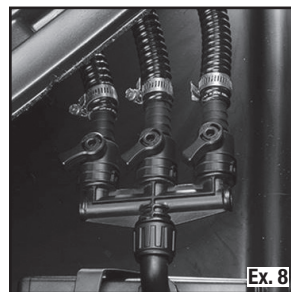

- La vasque à bec déversoir et la vasque à débordement comprennent chacune un tuyau vertical en PVC et un raccord en T destinés à empêcher l'élément de décor aquatique de se vider quand la pompe s'arrête et à fournir un débit d'eau optimal quand la pompe est utilisée.

Remarque: le déplacement de l'eau peut être personnalisé à l'aide du raccord en T ou du tuyau vertical. Posez le tuyau vertical avec le raccord en T ou retirez complètement le tuyau vertical pour créer un effet calme, sans remous. Pour créer un effet d'eau plus agité, posez le tuyau vertical sans le raccord en T.

MISE DE NIVEAU DE LA VASQUE

- Il est important de s'assurer que la vasque à bec déversoir, la vasque à débordement et le socle de la vasque à bec déversoir soient tous de niveau, aussi bien longitudinalement que transversalement (Ex. 9).



- Un élément de stabilisation supplémentaire, par exemple l'utilisation de matériaux de fond compacts pour le filtrage, peut s'avérer nécessaire en fonction des conditions du sol.

Applications pour la vasque à bec déversoir et la vasque à débordement

- La vasque à bec déversoir ou à débordement Aquascape est extrêmement polyvalente et peut être utilisée dans un grand nombre d'applications. Vous trouverez ci-dessous plusieurs exemples du large éventail d'options offertes.

1. Vasque à bec déversoir et vasque à débordement sur un AquaBasin :

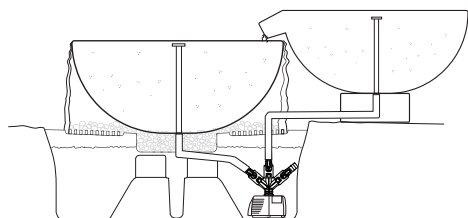

2. Vasque à bec déversoir et vasque à débordement perchées sur un AquaBlox® :

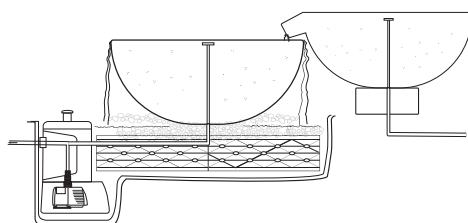

3. Vasque à bec déversoir au sommet d'un courant d'eau :

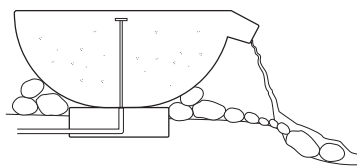

4. Plusieurs vasques à bec déversoir en enfilade :

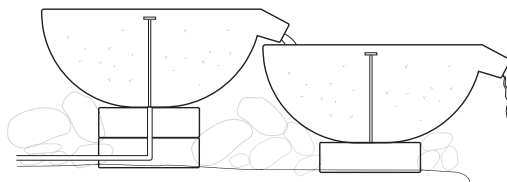

5. Vasque à débordement dans un courant d'eau :

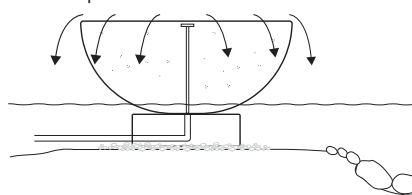

6. Vasque à débordement au milieu d'une pièce d'eau :

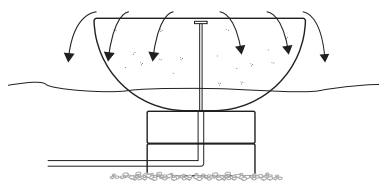

Entretien Général

- Retirez les feuilles, les bâtons et les débris de la fonction si nécessaire. Si nécessaire, vidangez la fonction de l'eau sale et remplissez avec de l'eau fraîche et propre.
- Nettoyez la pompe périodiquement ou si le débit d'eau ralentit.

ENTRETIEN HIVERNAL: Il est recommandé de vider le bol ou le bassin de déversement et de le ranger dans un endroit à l'abri du gel. Retirez la colonne montante pour drainer pour l'hivernage.

Garantie

GARANTIE 1 AN

Aquascape garantit que le bol et le bassin de Spillway seront exempts de défauts de fabrication pendant un an à compter de la date d'achat. Preuve d'achat requise. La garantie ne couvre pas les dommages résultant d'une manipulation négligente, d'une mauvaise utilisation ou d'un manque d'entretien ou de soins raisonnables. Les fontaines ne doivent être utilisées qu'en eau douce sans produits chimiques corrosifs comme le chlore ou le brome. Si lors de l'inspection d'Aquascape, le produit présente la preuve d'un défaut de fabrication, la responsabilité d'Aquascape est limitée, au choix d'Aquascape, à la réparation du défaut, au remplacement du produit défectueux ou au remboursement du prix d'achat initial. La garantie exclut les frais de main-d'œuvre, de retrait du produit, d'expédition et les dépenses liées à l'installation et à la réinstallation du produit. Tous les produits qui comprennent la plomberie (tubes, pompes, clapets anti-retour) doivent être correctement vidangés et hivernés, sinon la garantie est nulle et non avenue. Aucune responsabilité en cas de perte ou de dommage de quelque nature que ce soit, que ce soit résultant de ou de l'utilisation du produit, défectueux ou non, n'est assumée par Aquascape, Inc. ou ses filiales. Aquascape ne sera pas responsable des dommages accessoires, consécutifs ou autres découlant de quelque théorie de la loi que ce soit.