



PONDLESS® WATERFALL VAULT

Pondless® Waterfall Vault

Item #49000

Pondless® Waterfall Vault Extension

Item #49001



Optional Pondless®
Waterfall Vault Extension

Pondless® Waterfall Vault



aquascapeinc.com



Pondless® Waterfall Vault

Thank you for choosing the Aquascape Pondless® Waterfall Vault. At Aquascape, we connect people to water the way nature intended. Since 1991, we've been creating and field-testing water features in order to provide you with the most reliable products and best value in the water gardening industry.

The Aquascape Pondless® Waterfall Vault is the ideal pump vault for use in Pondless® Waterfalls, rainwater harvesting systems, and large fountainscapes. The vault effectively protects pumps from damage and makes it easy to access the pump for quick and easy maintenance. Its durable, polyethylene construction ensures year after year of reliable use. An optional Pondless® Waterfall Vault Extension can be used when creating deeper basins. This instruction manual will guide you through the proper installation of your filter as well as recommended maintenance procedures to ensure long-term effectiveness.



TABLE OF CONTENTS

Introduction	2
Contents	3
Recommended Products	3
Recommended Tools	3
Instructions	4
Warranty Information	8

Contact Us

For more information about our company or products, please visit our website at aquascapeinc.com or call US (866) 877-6637 CAN (866) 766-3426.

Find us on:



facebook.com/aquascapeinc
youtube.com/aquascape4
pinterest.com/aquascapeinc
instagram.com/aquascape_inc/

Contents	
No.	Description
1.	Vault Inspection Cap
2.	Vault Lid
3.	Vault

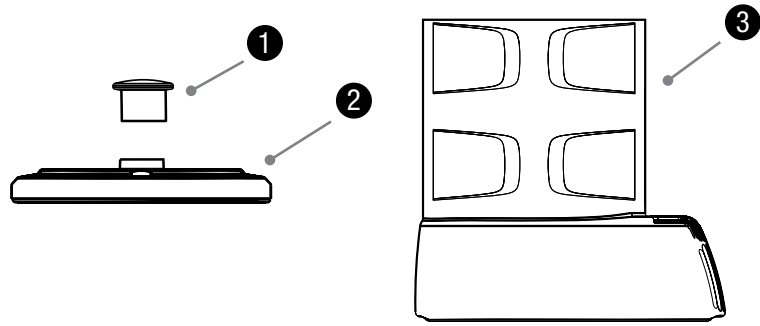

Recommended Products

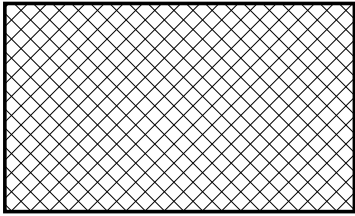

AquaBlox® Small Water Storage Modules (#29491) OR
AquaBlox® Large Water Storage Modules (#29492)

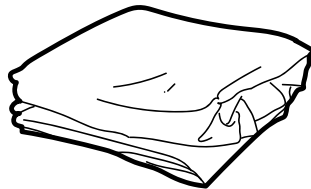

45 Mil EPDM Liner

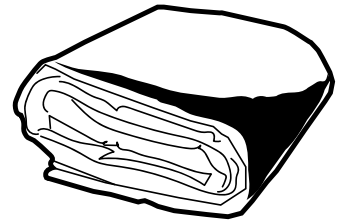

Non-Woven Geotextile Underlayment

Recommended Tools

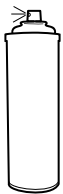

Brightly Colored Spray Paint

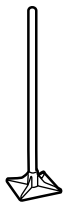

Soil Tamper

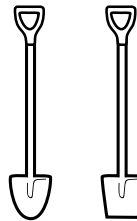

Shovels

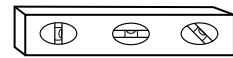

Carpenter's Level

Instructions

STEP 1

EXCAVATE BASIN

- It is recommended to lay out the position of the Pondless Waterfall Vault and AquaBlox prior to excavation to determine actual excavation dimensions.
- Using a can of brightly colored spray paint, trace around the vault and AquaBlox to outline the area that is to be excavated.
- Using the traced area as a guide, dig the hole.

NOTE: An additional 6" of excavation is recommended per side of the basin to allow for AquaBlox dimensions, sufficient backfill material, and compaction required during backfilling.

- See Ex. 1, 2, and 3 for examples of Pondless Waterfall storage basin configurations. Larger storage basins can be constructed by increasing the quantity of AquaBlox Small Water Storage Modules and/or using the optional Pondless Waterfall Vault Extension in combination with the AquaBlox Large Water Storage Modules. Liner and geotextile dimensions will vary according to the quantity and size of AquaBlox used.

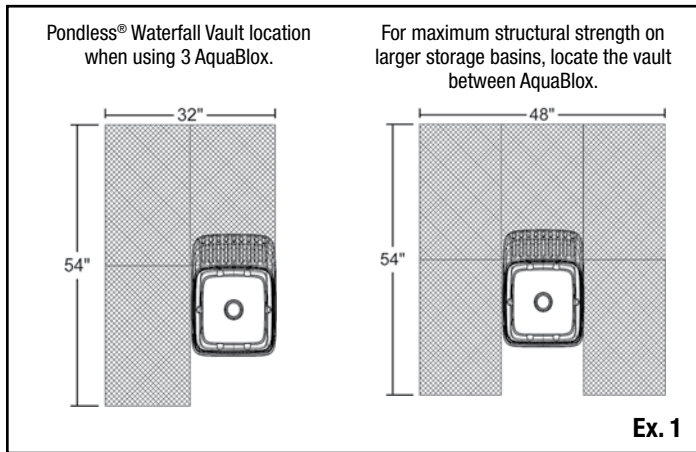

- The optional Pondless Waterfall Vault Extension (#49001) slides onto the top of the Pondless Waterfall Vault, increasing the height for deeper basins using the AquaBlox Large. The extension slides on from the front of the unit towards the back (Ex. 2).



NOTE: Check for presence of high water table in the excavation, which must be a minimum of 3 feet below the bottom of the AquaBlox structure at all times.

STEP 2

EXCAVATE LOCATION OF PONDLESS WATERFALL VAULT

- Excavate a recessed area for the Pondless Waterfall Vault. This positions the vault at the lowest point in the storage basin, allowing maximum water availability for the pump system (Ex. 3).

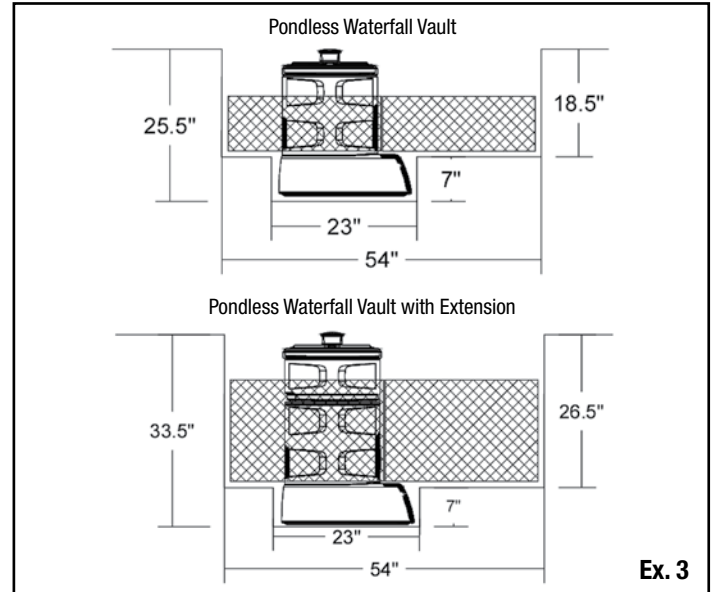

STEP 3

ASSEMBLE AQUABLOX WATER STORAGE MODULES

Step 1: Evenly distribute and connect the small panels to one large panel.

Step 2: Next, working from one end to the other, attach a second large panel on the opposite side of the first.

Step 3: Once the top and bottom large panels are attached, attach the sides of the tank module. This is a "single" AquaBlox.

SINGLE MODULE ASSEMBLY

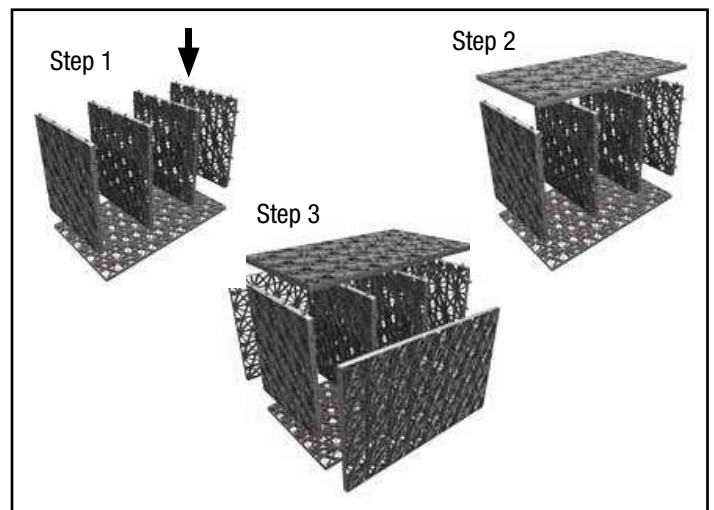

AQUABLOX COMPONENTS

AquaBlox Small Water Storage Module 8 panels: (2) "A", (2) "C" and (4) "D"

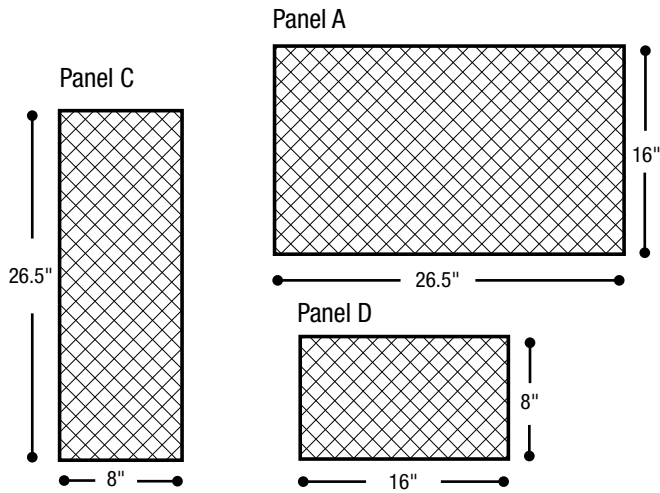

AquaBlox Large Water Storage Module 8 panels: (4) "A" and (4) "B"

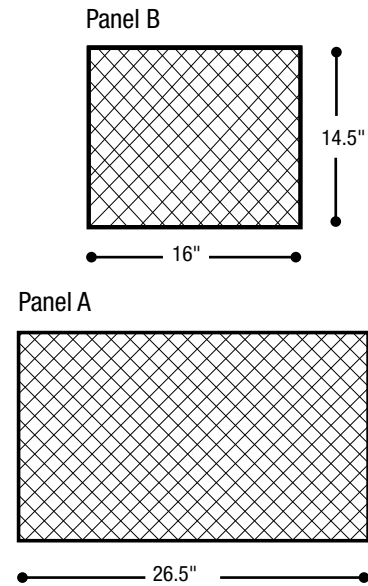

NOTE: Be sure to check all pieces upon arrival for any damages that may have occurred during shipping.

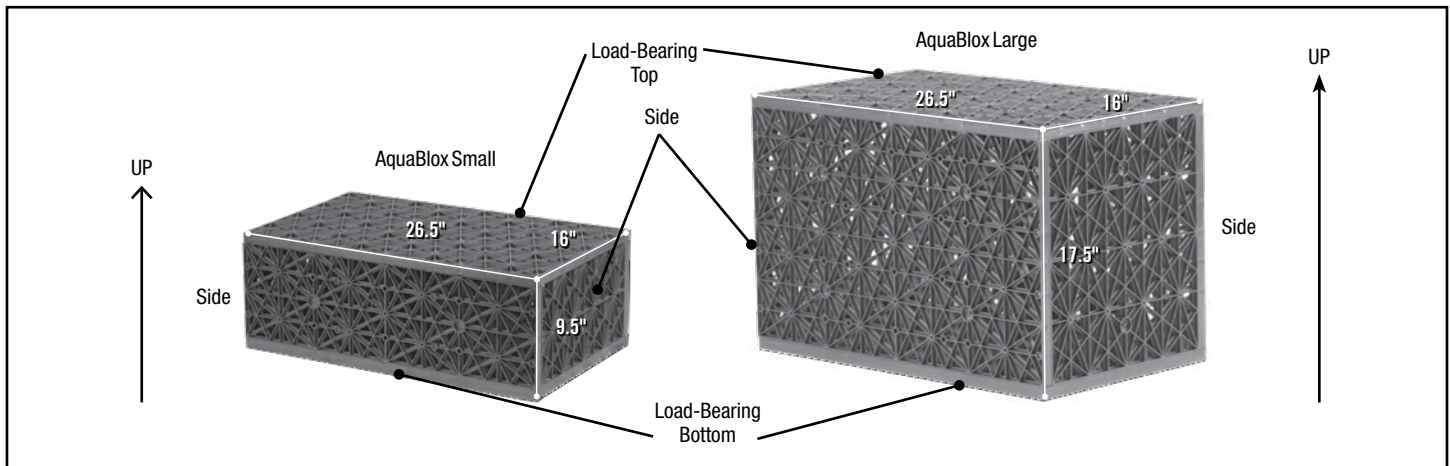

STEP 4

PREPARE BASE

- Use a soil tamper to ensure the base of the excavation is smooth soil, flat, and free of lumps and debris (Ex. 4).
- Check the size and depth of the excavation by placing the Pondless Waterfall Vault and AquaBlox into the excavated area. The AquaBlox should sit level on the front ledge of the Pondless Waterfall Vault, as well as line up level to the side of the vault (Ex. 5). There should be approximately 6" between the AquaBlox and the soil.

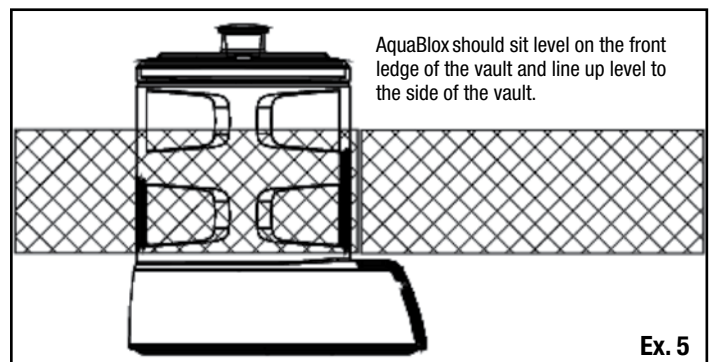
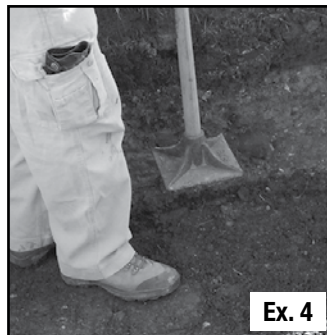

- If existing soil conditions do not meet requirements listed above, add compactible material such as sand. The compactible material should be spread to a 4" minimum depth and compacted.

STEP 5

INSTALL GEOTEXTILE AND LINER

- Install Outer Geotextile – Lay the geotextile into the excavation, covering the bottom and sides (Ex. 6). Multiple sections of geotextile can be overlapped to accomplish complete coverage.



- Install Liner – Lay the liner into the excavation and position to cover entire storage basin (Ex. 7). Do not trim the excess liner material until later in the project.



- Optional Inner Geotextile – An optional second layer of geotextile may be used within the lined storage basin. The second layer is wrapped around the bottom and sides of the AquaBlox, helping further protect the liner from the edges of the AquaBlox. The secondary inner layer of geotextile is especially useful protection on bigger storage basins that contain a larger quantity of AquaBlox.

STEP 6

INSTALL PONDLESS WATERFALL VAULT

- Place the Pondless Waterfall Vault into its proper location (Ex. 8).

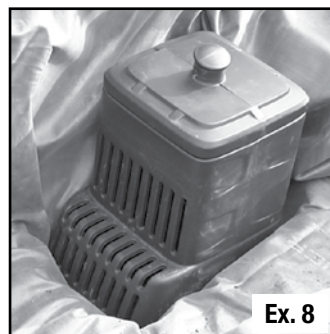

STEP 7

INSTALL AQUABLOX

- Install AquaBlox in the storage basin, butting them tightly against each other (Ex. 9). After placement of the AquaBlox, bring the optional inner geotextile (if using) up the sides of the tanks.

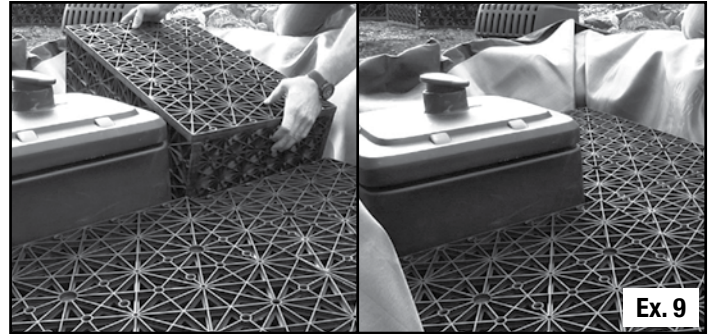

AQUABLOX ORIENTATION

- The AquaBlox must be installed with the correct orientation to ensure maximum load bearing capacity (Ex. 10).

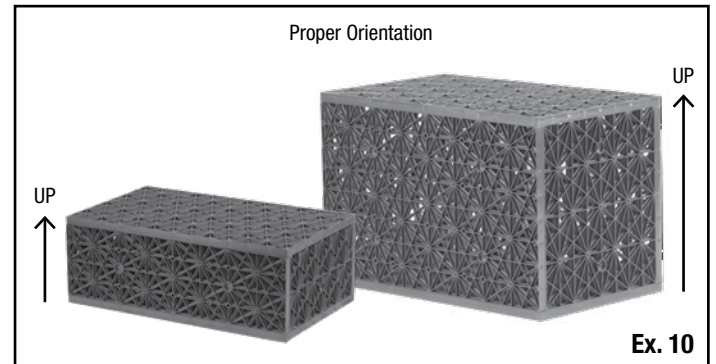

STEP 8

BACKFILL SIDES

- The excess excavation along the outside perimeter of the storage basin can be backfilled once all of the AquaBlox are installed. Use sand or compactible, free draining material to backfill evenly on all sides, securing the AquaBlox into position (Ex. 11).

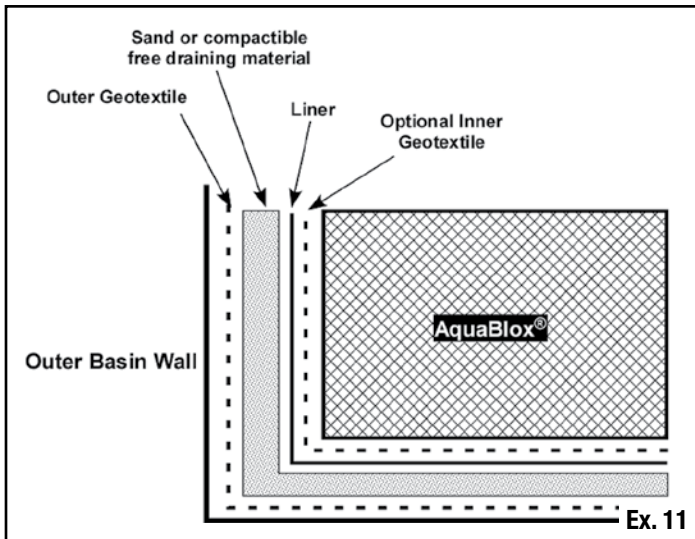

Ex. 11

- When the Pondless Waterfall Vault is located between two AquaBlox there will be a void space behind the vault that will require backfilling. Use 1.5" or larger gravel inside the liner, behind the Pondless Waterfall Vault to fill the void space (Ex. 12).

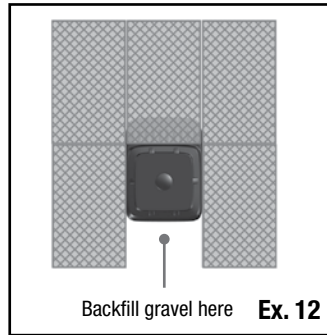

Ex. 12

STEP 9

INSTALL PUMP AND PLUMBING

- The Pondless Waterfall Vault and extension includes one 3" hole to run the plumbing from the pump to the start of the waterfall. Flexible PVC pipe can be inserted through the hole in the side of the Pondless Waterfall Vault and connected to a check valve or plumbing assembly (Ex. 13).
- Additional plumbing holes can be drilled through the Pondless Waterfall Vault if needed. A second drill point is located on the opposite side of the Pondless Waterfall Vault and extension for accuracy when drilling an additional plumbing hole.



Ex. 13

NOTE: Larger pumps using 3" plumbing will require the use of the Pondless Waterfall Vault Extension and AquaBlox Large Storage Modules.

- Flexible PVC pipe can withstand extreme weather conditions, so it is unnecessary to dig a deep trench. The pipe can transition over the edge of the basin and be covered with boulders and backfilled with soil (Ex. 14).
- To prevent damage to the pipe in winter conditions, slope the pipe down from the top of the waterfall to the Pondless Waterfall storage basin. This will help to drain as much water from the line as possible if the pump is removed for winter storage.



Ex. 14

STEP 10

INSTALL OPTIONAL OVERFLOW

- An optional overflow can be installed using the Overflow Kit (#30209), managing excess water entering the basin (Ex. 15). Installing an overflow system is recommended on Pondless Waterfalls that will be receiving captured rainwater (Rainwater Harvesting Systems). Please contact Aquascape's Customer Care Department for more information.

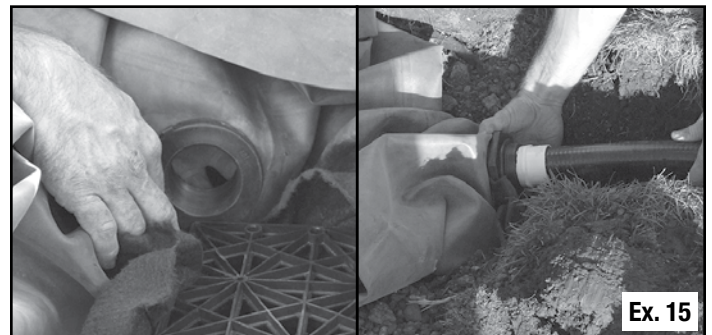

Ex. 15

STEP 11

BACKFILL TOP AND FINISH EDGES

- The AquaBlox can be covered with a layer of 1.5" or larger decorative gravel (Ex. 16).



Ex. 16

- Boulders can be placed around the perimeter of the water storage basin to complete the edges of the basin (Ex. 17).
- The liner edges can be trimmed to at least 3" above the maximum water level in the basin and backfilled behind the boulders.
- The built-in water level inspection port allows you to check the water level with the lid buried (Ex. 18).
- Permeable paver applications installed on top of the water storage basin require woven geotextile (#30219). The geotextile is laid directly on top of the exposed AquaBlox. This will provide a base for the paver screening to be spread.

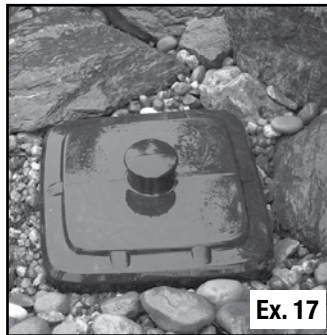

STEP 12

BUILD WATERFALL AND STREAM

- The Waterfall Spillway (#77000) is an excellent product to help you create beautiful waterfalls and streams (Ex. 19). For more information on installing the Waterfall Spillway, please consult the Waterfall Spillway Installation Instructions. For information on waterfall and stream design and installation, please visit our website at aquascapeinc.com.

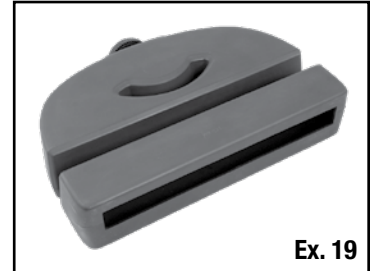

NOTE: Do not use the inner and outer non-woven geotextile (underlayment) on top of the AquaBlox as it will potentially clog.

Warranty Information

LIFETIME WARRANTY

Aquascape warrants that the Pondless® Waterfall Vault will be free of manufacturing defects for the lifetime of the product if properly installed and maintained. Proof of purchase required. Warranty does not cover damage resulting from negligent handling, misuse or lack of reasonable maintenance or care. If upon Aquascape's inspection, the Pondless® Waterfall Vault shows evidence of a manufacturing defect, Aquascape's liability is limited, at Aquascape's option, to the repair of the defect, replacement of the defective product, or refund of the original purchase price.

The warranty excludes costs of labor, removal of product, shipping and expenses related to the installation and re-installation of the product. All products that include plumbing (tubing, pumps, check valves) need to be properly drained and winterized otherwise warranty is null and void. No liability for loss or damage of any nature or kind, whether arising out of or from the use of the product, whether defective or not defective, is assumed by Aquascape, Inc. or its affiliates. Aquascape shall not be liable for any incidental, consequential or other damages arising under any theory of law whatsoever.

For more information about our company or products, please visit our website at aquascapeinc.com or call us at US (866) 877-6637 CAN (866) 766-3426



PONDLESS^{MD} WATERFALL VAULT

Pondless^{MD} Waterfall Vault

Référence #49000

Pondless^{MD} Waterfall Vault Extension

Référence #49001



Extension de la voûte pour
cascades sans bassin
Pondless^{MD} optionnelle

Pondless^{MD} Waterfall Vault



aquascapeinc.com



Pondless^{MD} Waterfall Vault

Merci d'avoir choisi la voûte pour cascades sans bassin Pondless^{MD}. Chez Aquascape, nous connectons les gens à l'eau comme le veut la nature. Depuis 1991, nous créons et testons sur le terrain des caractéristiques d'eau afin de vous fournir les produits les plus fiables et le meilleur rapport qualité-prix dans l'industrie de l'eau.

La voûte pour cascades sans bassin Aquascape Pondless^{MD} est la pompe idéale à utiliser pour les cascades Pondless^{MD}, le système de collecte des eaux de pluie et grands paysages de fontaine. La voûte protège très bien les pompes des dommages et facilite l'accès aux pompes pour un entretien rapide et efficace. Sa construction durable en polyéthylène assure une utilisation optimale année après année. Une extension optionnelle de la voûte pour cascades Pondless^{MD} peut être utilisée lors de la création de bassins plus profonds. Ce manuel d'instruction vous guidera à travers l'installation correcte de votre filtre ainsi que les procédures de maintenance recommandées pour assurer une efficacité à long terme.

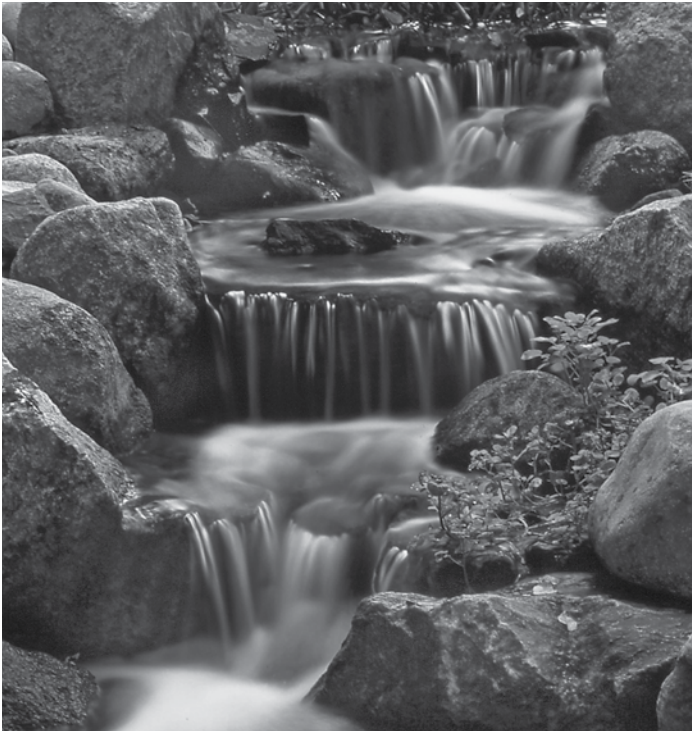

TABLE DES MATIÈRES

Introduction	10
Contenu	11
Produits recommandés	11
Outils recommandés	11
Instructions.....	12
Informations sur la garantie	16

Communiquez avec nous

Pour plus de renseignements sur notre entreprise ou nos produits, veuillez vous rendre sur notre site Web aquascapeinc.com ou appeler le (866) 877-6637 (aux É.-U.) ou le (866) 766-3426 (au Canada).

Rejoignez-nous sur :



facebook.com/aquascapeinc
youtube.com/aquascape4
pinterest.com/aquascapeinc
instagram.com/aquascape_inc/

Contenu	
N°	Description
1.	Capuchon d'inspection Vault
2.	Couvercle de la voûte
3.	Voûte

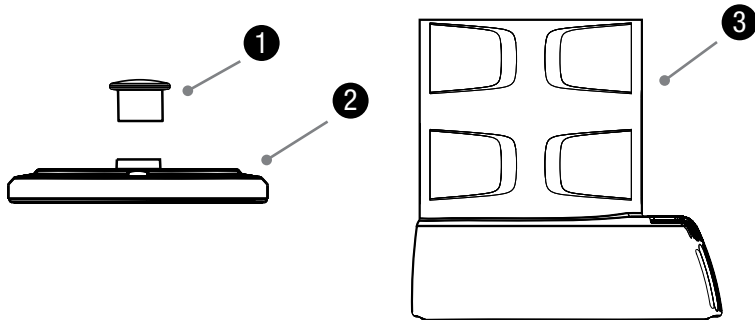

Produits recommandés

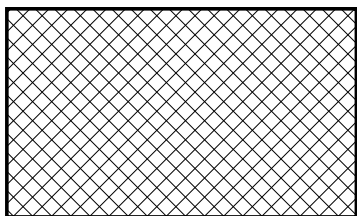

Modules pour petit stockage d'eau
AquaBlox (n° 29491) OU

Grands modules pour stockage d'eau
AquaBox (n° 29492)

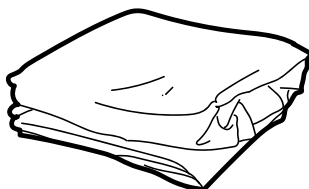

Doublure en EPDM
de 45 mils

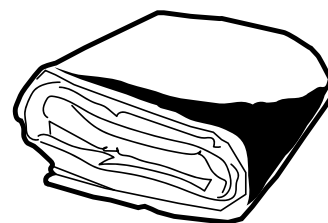

Sous-couche
géotextile non tissée

Outils recommandés



Peinture au
pistolet de
couleur vive

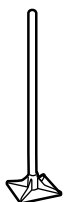

Dameuse

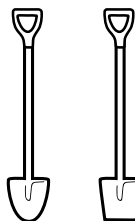

Pelles

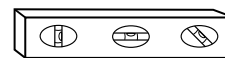

Niveau à bulle

Instructions

ÉTAPE 1

BAC À EXCAVATE

- Il est recommandé de disposer la position de la voûte pour cascades sans bassin Aquascape Pondless et l'AquaBlox avant l'excavation pour déterminer les dimensions réelles de l'excavation.
- Utiliser une canette de peinture en aérosol aux couleurs vives pour tracer autour de la voûte et de l'AquaBlox pour délimiter la zone qui doit être excavée.
- En utilisant la zone tracée comme guide, creusez le trou.

REMARQUE : Un six pouces d'excavation additionnelle est recommandé de chaque côté du bassin pour permettre que les dimensions de l'AquaBlox, soient suffisantes avec les matériaux de remblayage et compactage requis lors du remblayage.

- Voir les exemples 1, 2 et 3 pour des exemples de configuration de la voûte pour cascades sans bassin Pondless. Vous pouvez construire de plus grands bassins de stockage en augmentant la quantité de modules de stockage d'eau AquaBlox avec des petits modules de stockage d'eau ou en utilisant l'extension optionnelle de la voûte pour cascades sans bassin Pondless en combinaison avec les modules de stockage d'eau AquaBlox plus larges. Les dimensions du liner et du géotextile varient en fonction de la quantité et de la taille de l'AquaBlox utilisé.

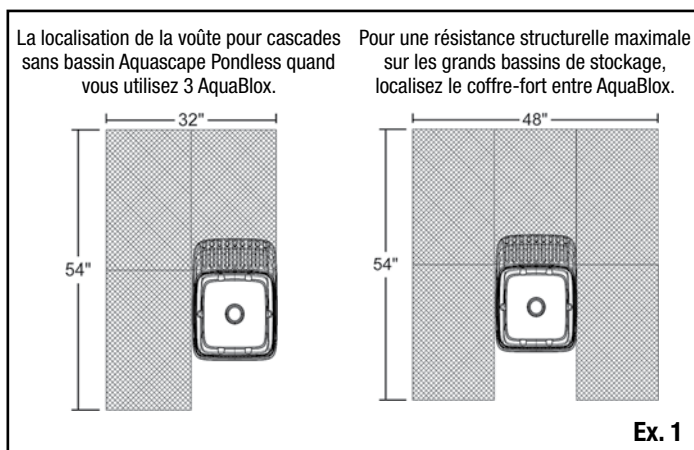

- L'extension de voûte optionnelle (no 49001) permet d'augmenter la hauteur de la voûte pour cascades sans bassin Pondless pour les réservoirs plus profonds aménagés avec de grands AquaBlox. L'extension s'installe en la faisant glisser sur le dessus de l'unité, de l'avant vers l'arrière (Ex. 2).



REMARQUE : Vérifier la présence de la nappe phréatique élevée dans l'excavation, qui doit être à au moins 3 pieds sous le fond de la structure AquaBlox en tout temps.

ÉTAPE 2

EXCAVATION DE L'EMPLACEMENT DESTINÉ À LA VOÛTE POUR CASCADDES SANS BASSIN PONDLESS

- Excavez une cavité pour la voûte, de manière à ce que la voûte pour cascades sans bassin Pondless soit située au point le plus bas du réservoir d'eau et que la pompe puisse ainsi disposer de la quantité d'eau maximale (Ex. 3).

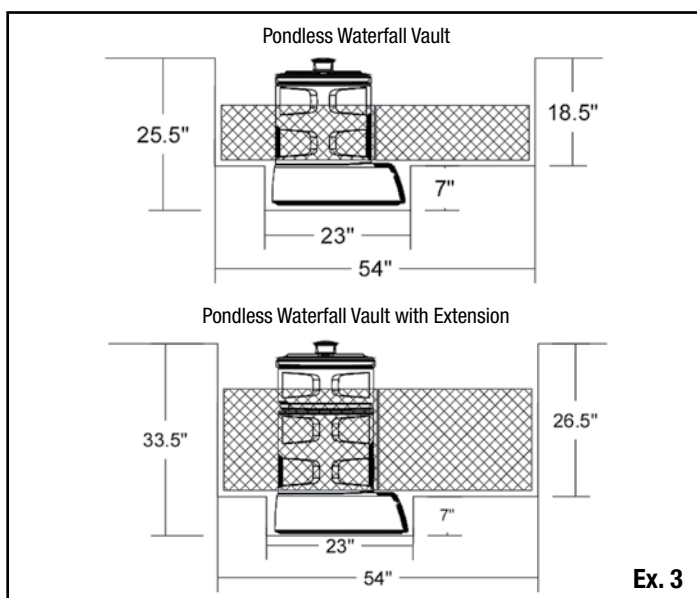

ÉTAPE 3

ASSEMBLE AQUABLOX WATER STORAGE MODULES

Étape 1 : Espacer également les petits panneaux sur l'un des grands, et les y fixer.

Étape 2 : En travaillant d'une extrémité à l'autre, fixer un second grand panneau sur le côté opposé au premier.

Étape 3 : Une fois que les grands panneaux supérieur et inférieur sont attachés, fixez les côtés du module de réservoir. C'est un « simple » AquaBlox.

ASSEMBLAGE D'UN MODULE AQUABLOX SIMPLE

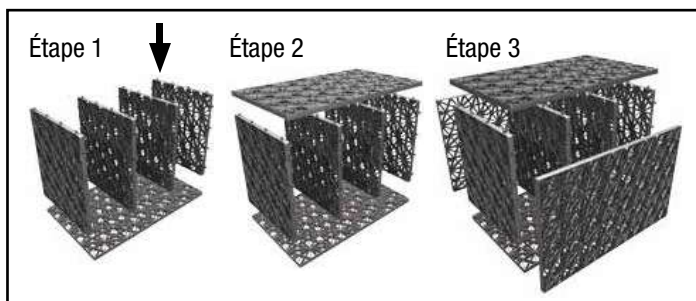

COMPOSANTS AQUABLOX

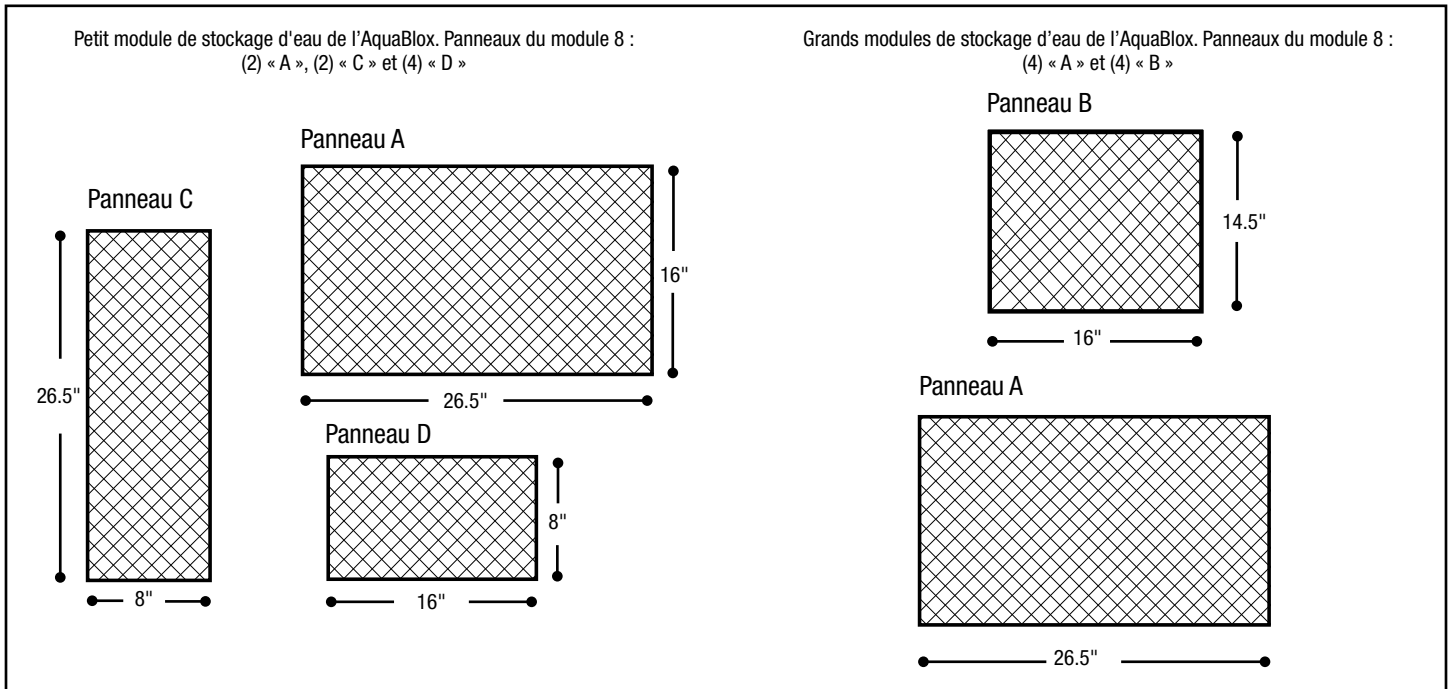

REMARQUE : À la livraison, assurez-vous qu'aucune pièce n'a été endommagée au cours du transport.

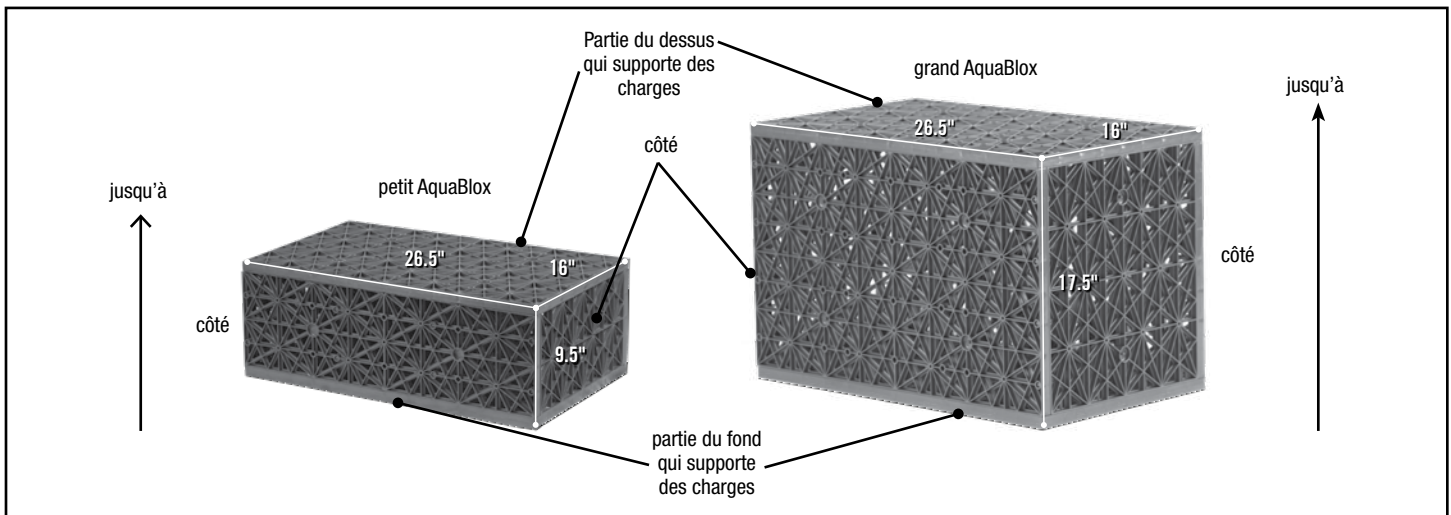

ÉTAPE 4

PRÉPARATION DE LA BASE

- Utiliser une autoprotection du sol pour vous assurer que la base de l'excavation est dans un sol lisse, plat, exempt de grumeaux et débris (Ex. 4).
- Vérifier la taille et la profondeur de l'excavation en plaçant la cascade sans bassin Aquascape Pondless dans la zone excavée.

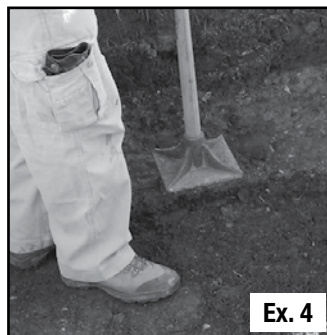

avant de la voûte pour cascades Pondless, de même que de niveau verticalement avec le côté de la voûte (Ex. 5). Il devrait y avoir environ 6 pouces entre l'AquaBlox et le sol.

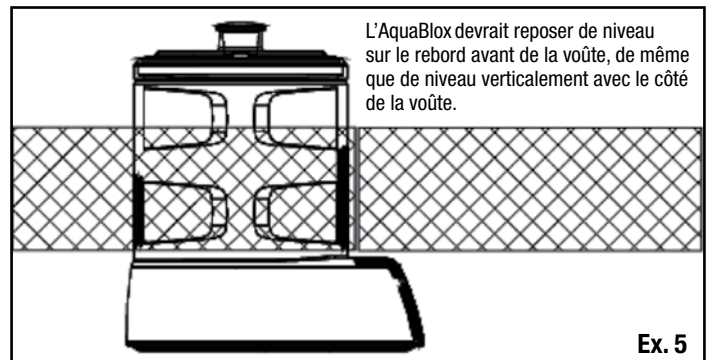

- Si les conditions de sol existantes ne répondent pas aux exigences énumérées ci-dessus, ajoutez un matériau compactable tel que du sable. Le matériau compatible doit être étalé à un minimum de 4 pouces de profondeur et compacté.

ÉTAPE 5

INSTALLATION GÉOTEXTILE ET TOILE

- Installation du géotextile externe - Tapiser le fond et les parois de l'excavation avec un géotextile (Ex. 6). Il peut être nécessaire de faire chevaucher plusieurs sections de géotextile pour obtenir une couverture complète.



Ex. 6

- Installation de la toile - Placer la toile dans l'excavation et la disposer de manière à couvrir tout le réservoir de stockage (Ex. 7). Ne pas enlever l'excès de toile immédiatement.



Ex. 7

- Géotextile intérieur optionnel - Une seconde couche de géotextile peut être installée, si désiré, par-dessus la couche de toile. Cette seconde couche est posée de manière à envelopper le dessous et les côtés de la structure d'AquaBlox et pour protéger la toile contre les arêtes des AquaBlox. Cette seconde couche intérieure de géotextile est particulièrement utile comme protection dans les réservoirs de stockage de plus grande dimension aménagés avec un plus grand nombre d'AquaBlox.

ÉTAPE 6

INSTALLATION DE LA VOÛTE POUR CASCADES SANS BASSIN PONDLESS

- Placer la voûte dans l'emplacement approprié préparé (Ex. 8).

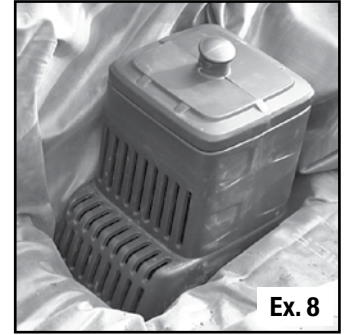

Ex. 8

ÉTAPE 7

INSTALLATION DES AQUABLOX

- Installez l'AquaBlox dans le bassin de stockage en les alignant étroitement les uns contre les autres (Ex. 9). Après la mise en place de l'AquaBlox, montez le géotextile interne optionnel (si vous l'utilisez) sur les côtés des réservoirs.

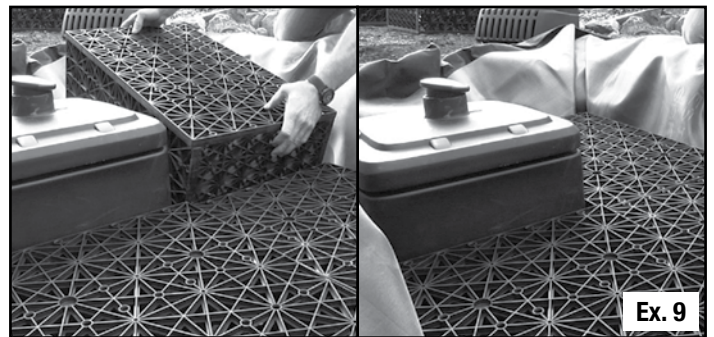

Ex. 9

AQUABLOX ORIENTATION

- Les AquaBlox doivent être orientés correctement afin de maximiser leur capacité de charge. Voyez les images ci-dessous (Ex. 10).

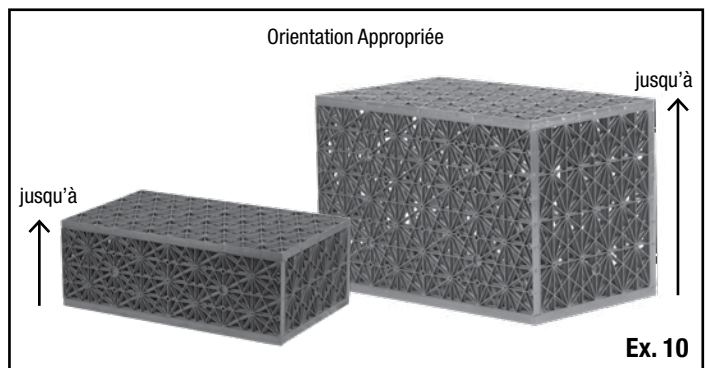

Ex. 10

ÉTAPE 8

REMBLAYAGE DES CÔTÉS

- Une fois tous les AquaBlox installés, la partie de l'excavation effectuée en trop au pourtour du réservoir peut être remblayée avec du sable ou tout autre matériau compactable se drainant librement. Il faut remblayer uniformément de tous les côtés afin que la structure d'AquaBlox demeure bien en place (Ex. 11).

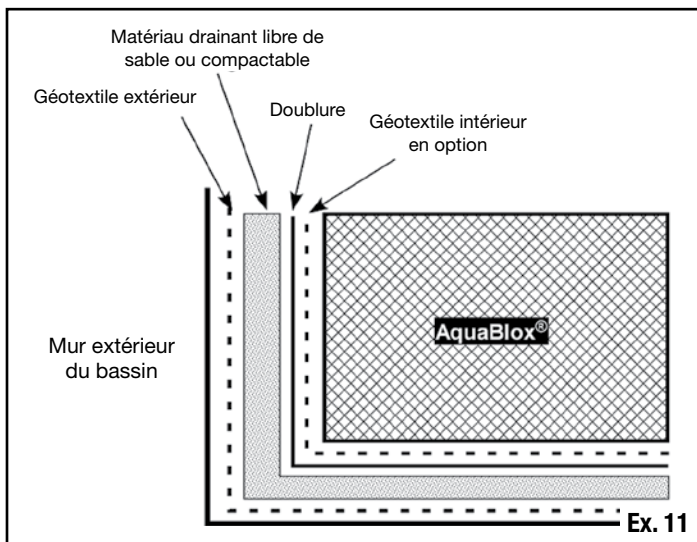

- Lorsque la voûte est placée entre deux AquaBlox, il y a un vide derrière la voûte. Remplir l'espace vide à l'intérieur de la toile derrière la voûte avec du gravier d'au moins 1.5" (Ex. 12).

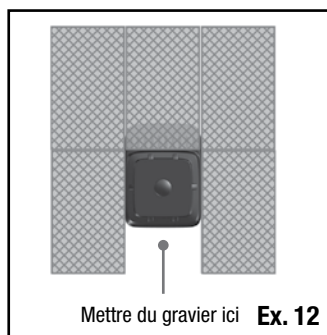

ÉTAPE 9

INSTALLATION DE LA POMPE ET DE LA PLOMBERIE

- La voûte pour cascades sans bassin Pondless et son extension incluent un trou de 3 pouces pour faire fonctionner la plomberie de la pompe au début de la cascade. Le tuyau PVC flexible peut être inséré dans le trou dans le côté du Pondless. La voûte pour cascades est liée à un clapet anti-retour ou à un ensemble de plomberie (Ex. 13).



- Des trous de plomberie peuvent être percés dans la voûte cascade Pondless si nécessaire. Un deuxième point de forage est situé sur le côté opposé de la voûte cascade Pondless et une extension pour plus de précision lors du forage d'un trou de plomberie supplémentaire.

REMARQUE : de 3 pouces nécessiteront l'utilisation de l'extension Pondless de la voûte pour cascades sans bassin Pondless et les grands modules de stockage AquaBlox.

- Les tuyaux flexibles en PVC peuvent résister aux conditions extrêmes, alors il n'est pas nécessaire de creuser une tranchée profonde. Le tuyau peut traverser sur le bord du bassin et être recouvert de blocs rocheux et enterré avec de la terre. (Ex. 14).

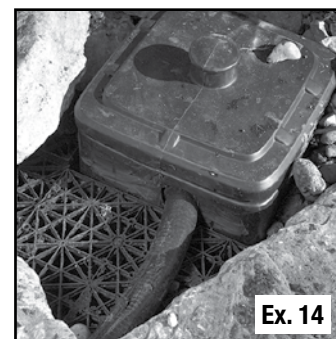

- Pour prévenir les dommages au tuyau lors de conditions hivernales, descendez le tuyau du haut de la cascade jusqu'au bassin Pondless. Cela aidera à drainer autant d'eau que possible de la conduite si la pompe est enlevée pour l'hiver.

ÉTAPE 10

INSTALLATION DU TROP-PLEIN OPTIONNEL

- Un trop-plein optionnel peut être installé en utilisant l'ensemble du trop-plein (n° 30209), gérant ainsi l'excès d'eau entrant dans le bassin (Ex. 15). Installer un trop-plein est recommandé sur la cascade Pondless, ce qui va capturer les eaux de pluie (système de collecte des eaux de pluie). Veuillez contacter le service à la clientèle d'Aquascape pour plus de renseignements.

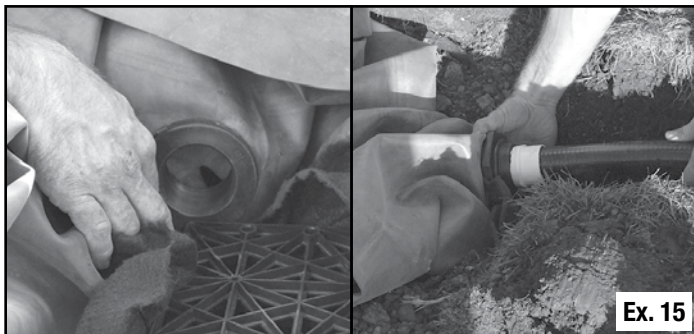

ÉTAPE 11

RECOUVREMENT DE LA PARTIE SUPÉRIEURE ET AMÉNAGEMENT DE LA BORDURE

- La structure de modules AquaBlox peut être recouverte d'une couche de gravier décoratif de 1.5" ou plus gros (Ex. 16).
- Des roches peuvent être placées autour du périmètre du bassin de stockage de l'eau pour compléter les bords du bassin (Ex. 17).



- Les bords de la doublure peuvent être coupés à au moins 3 pouces au-dessus du niveau d'eau maximal dans le bassin et enterrés derrière les rochers.
- Le port d'inspection de niveau d'eau intégré vous permet de vérifier le niveau d'eau avec le couvercle enterré (Ex. 18).

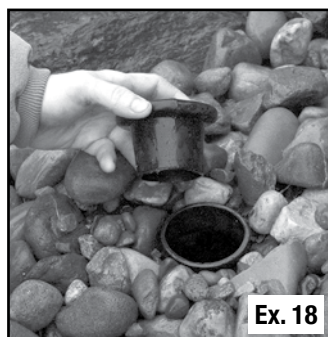

- Les applications de pavé perméable installées au-dessus du bassin de stockage d'eau nécessitent un géotextile tissé (n° 30219). Le géotextile est posé directement sur l'AquaBlox exposé. Cela fournira une base pour le tamisage des pavés.

REMARQUE : Ne pas utiliser le géotextile non tissé employé comme sous-couches intérieure et extérieure sur le dessus des AquaBlox, car il pourrait s'obstruer.

ÉTAPE 12

CONSTRUCTION DE LA CASCADE ET DU RUISSEAU

- Le déversoir de cascade (no 77000) est un excellent produit qui vous aidera à créer de magnifiques cascades et ruisseaux (Ex. 19).

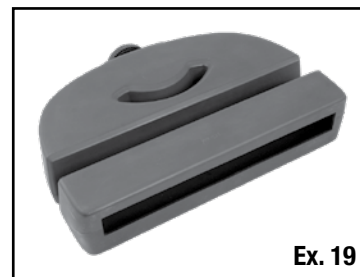

Pour savoir comment l'installer, veuillez consulter les instructions d'installation. Pour en apprendre davantage sur la conception et l'installation des cascades et ruisseaux, visitez notre galerie en ligne à aquascapeinc.com.

Informations sur la garantie

GARANTIE À VIE

Aquascape garantit que le Pondless® Waterfall Vault sera exempt de défauts de fabrication pendant toute la durée de vie du produit s'il est correctement installé et entretenu. Preuve d'achat requise. La garantie ne couvre pas les dommages résultant d'une manipulation négligente, d'une mauvaise utilisation ou d'un manque d'entretien ou de soins raisonnables. Si lors de l'inspection d'Aquascape, le Pondless® Waterfall Vault montre la preuve d'un défaut de fabrication, la responsabilité d'Aquascape est limitée, au choix d'Aquascape, à la réparation du défaut, au remplacement du produit défectueux ou au remboursement du prix d'achat d'origine. La garantie exclut les frais de main-d'œuvre, de retrait du produit, d'expédition et les dépenses liées à l'installation et à la réinstallation du produit. Tous les produits qui incluent la plomberie (tubes, pompes, clapets anti-retour) doivent être correctement drainés et hivernés, sinon la garantie est nulle et non avenue. Aucune responsabilité en cas de perte ou de dommage de quelque nature que ce soit, que ce soit résultant de ou de l'utilisation du produit, défectueux ou non, n'est assumée par Aquascape, Inc. ou ses filiales. Aquascape ne peut être tenu responsable des dommages accessoires, consécutifs ou autres découlant de quelque théorie du droit que ce soit.

Pour plus de renseignements sur notre entreprise ou nos produits, veuillez vous rendre sur notre site Web aquascapeinc.com ou nous appeler au (866) 877-6637 (aux É.-U.) ou au (866) 766-3426 (au Canada).