



# DIY BACKYARD WATERFALL KIT

**DIY Backyard Waterfall Kit**  
Item #83001





# DIY Backyard Waterfall Kit

**Thank you for choosing the Aquascape DIY Backyard Waterfall Kit.** At Aquascape, we connect people to water the way nature intended. Since 1991, we've been creating and field-testing water features in order to provide you with the most reliable products and best value in the water gardening industry.

The Aquascape DIY Backyard Waterfall Kit comes complete with everything you need to incorporate the sights and sounds of cascading water into your yard or landscape, providing up to a 3-foot Pondless® Waterfall. All necessary components are provided in a convenient, all-in-one kit that takes the guesswork out of purchasing individual components. This instruction manual will guide you through proper installation of this kit. We want to make this experience as easy as possible, allowing you to concentrate on the creativity needed to design your waterfall. Skipping steps or changing the order will create extra work in the long run.



## TABLE OF CONTENTS

Introduction .....	2
Contents .....	3
Recommended Tools .....	3
Helpful Symbols .....	4
Safety Information .....	4
Electrical Specifications .....	4
Quick Step Guide .....	4
Installation .....	5
Winter Application .....	10
General Maintenance .....	11
Warranty Information .....	11

### **Contact Us**

For more information about our company or products, please visit our website at [aquascapeinc.com](http://aquascapeinc.com) or call US (866) 877-6637 CAN (866) 766-3426.

### Find us on:



[facebook.com/aquascapeinc](https://facebook.com/aquascapeinc)  
[youtube.com/aquascape4](https://youtube.com/aquascape4)  
[pinterest.com/aquascapeinc](https://pinterest.com/aquascapeinc)  
[instagram.com/aquascape\\_inc/](https://instagram.com/aquascape_inc/)

Contents	
No.	Description
1.	Pondless® Waterfall Vault
2.	Waterfall Spillway
3.	EcoWave® 2000 Pond Pump
4.	(4) AquaBlox® Panel A
5.	(4) AquaBlox® Panel C
6.	(8) AquaBlox® Panel D
7.	10' x 12' Liner
8.	Underlayment
9.	Kink-Free Pipe 1.5" x 25'
10.	(2) Hose Clamps
11.	Barbed Hose Adapter
12.	Silicone Sealant
13.	Pond and Waterfall Foam Sealant

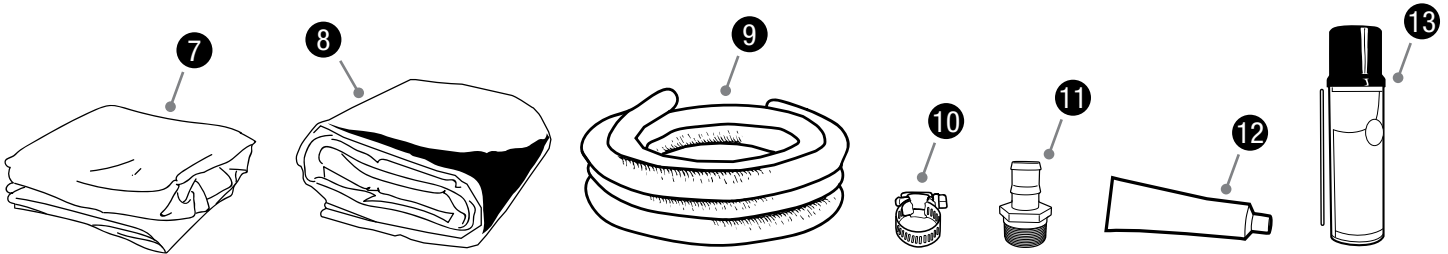
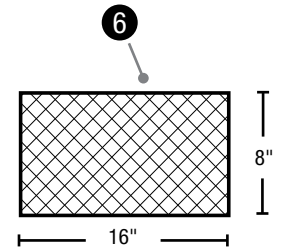
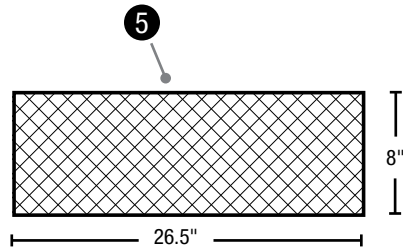
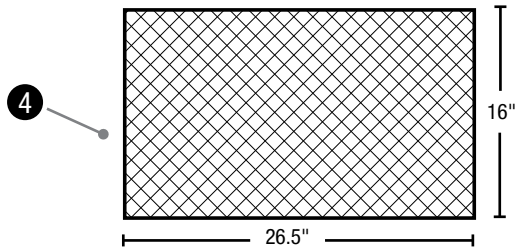
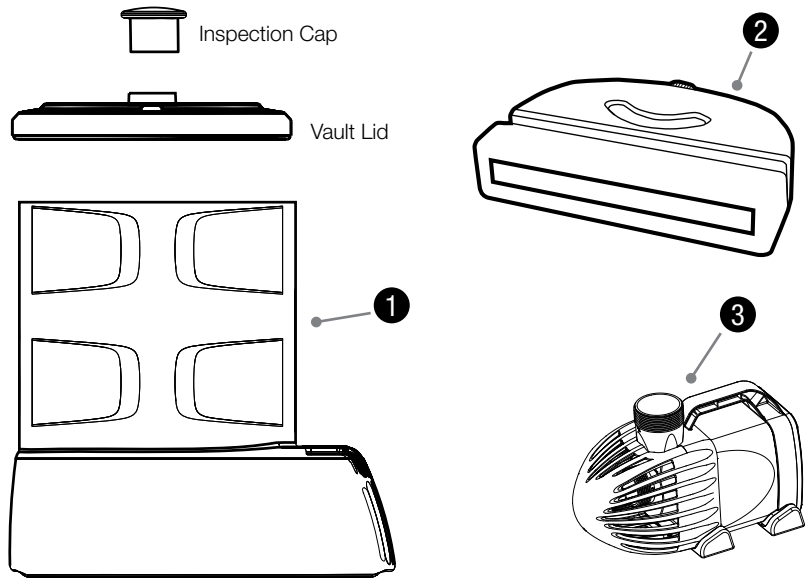

## Recommended Tools

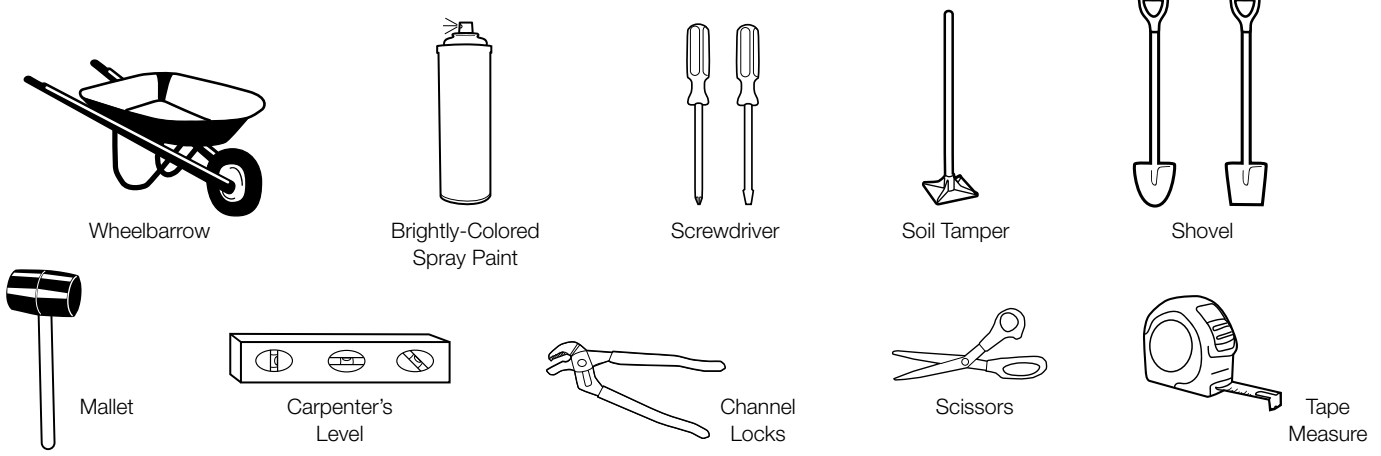

## Helpful Symbols



**WARNING Symbol** – Will alert you to the possibility of damage, injury, or death if you do not comply with the warnings that accompany them. The hazard may come from something mechanical or from electrical shock.



**TIP Symbol** – Helpful information provided by a professional pond installer.

## Safety Information



**WARNING:** Risk of electric shock – This product has not been approved for use in swimming pool or marine areas.



**WARNING:** To provide continued protection against risk of electric shock, connect to properly grounded, ground fault circuit interrupter (GFCI) outlets only, using the following guidelines:

- (A) Have a qualified electrician install a properly grounded receptacle outlet, acceptable for outdoor use and protected from snow and rain.
- (B) Inspect cord before using.

- (C) Do not use extension cords.
- (D) Any wiring should be performed by a qualified electrician to ensure code compliance and user safety.
- (E) Unplug pump at receptacle outlet when not in use or before removal from water.
- (F) To reduce risk of electrical shock, all wiring and junction connections should be made per local codes. Requirements may vary depending on usage and location.
- (G) The power cable should be protected at all times to avoid punctures, cuts, bruises, and abrasions.
- (H) Never handle power cords with wet hands.
- (I) Do not remove cord and strain relief. Do not connect conduit to pump.
- (J) Do not use power cable to lift pump.

## Electrical Specifications

### EcoWave 2000 Pond Pump

• Input Voltage: 120V AC

• Input frequency: 60 Hz

• 160 Watts

## Quick Step Guide

1

Carefully remove contents from box



2

Select your location



3

Position equipment and outline area



4

Excavate the area



5

Install underlayment and liner



6

Add filter equipment and hook up pump



7

Build waterfall



8

Install spillway at top of waterfall



9

Fill basin



10

Turn on pump and enjoy!



# Installation

## STEP 1

### SELECT YOUR LOCATION

- When choosing the location for your new waterfall, we recommend putting it near a deck or patio so you can sit and relax close to your water feature. Also keep in mind viewpoints from inside the house. Make your new waterfall visible from a kitchen window or patio door, giving you year-round enjoyment. Make sure your waterfall and stream face the viewing area.
- For this waterfall kit you will need roughly a 32"W x 48"L area for the basin of the falls and a maximum 3' stream and waterfall (Ex. 1).

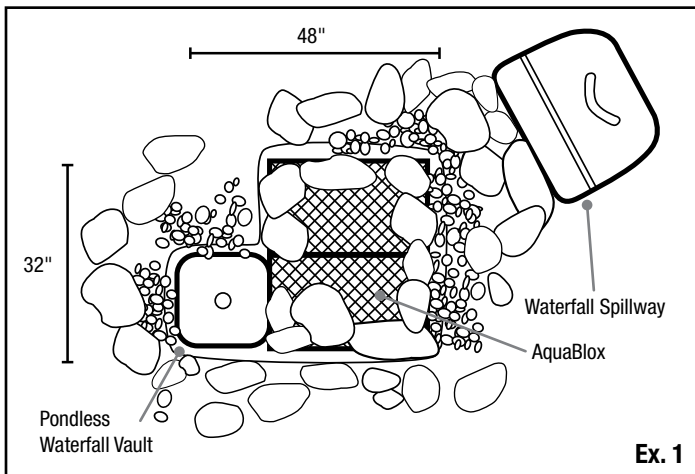

Ex. 1

## STEP 2

### CAREFULLY REMOVE CONTENTS FROM BOX

- Verify all parts are present. Read instructions carefully.

## STEP 3

### ASSEMBLE AQUABLOX

- Line up the pegs with the corresponding holes on the panels and follow the pattern in (Ex. 3) to assemble the AquaBlox (Ex. 2 and Ex. 3). A rubber mallet can be used to tap the pegs into place.



Ex. 2

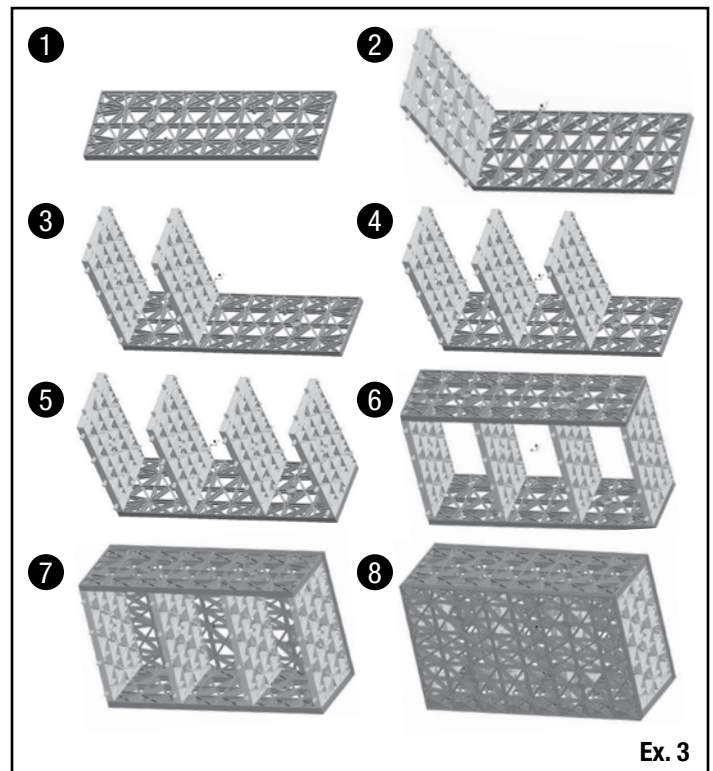

Ex. 3

## STEP 4

### PLACE PONDLESS WATERFALL VAULT AND AQUABLOX

- Lay out the AquaBlox and the Pondless Waterfall Vault in desired location. The AquaBlox should be placed side by side with the wider panel face down. Place the AquaBlox over the front edge of the Pondless Waterfall Vault (Ex. 4).

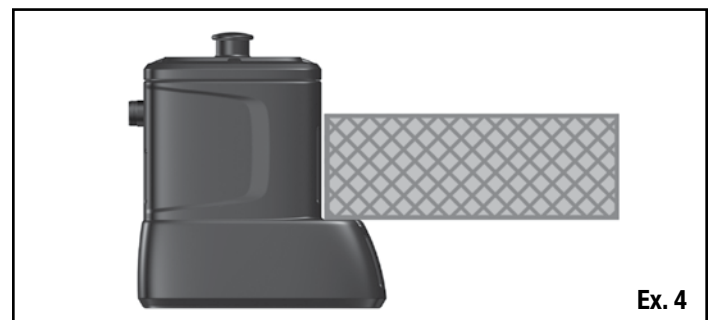

Ex. 4

- Use a can of brightly colored, highly visible spray paint to outline the shape around the Pondless Waterfall Vault and AquaBlox. This will help mark out the area to be excavated (Ex. 5).

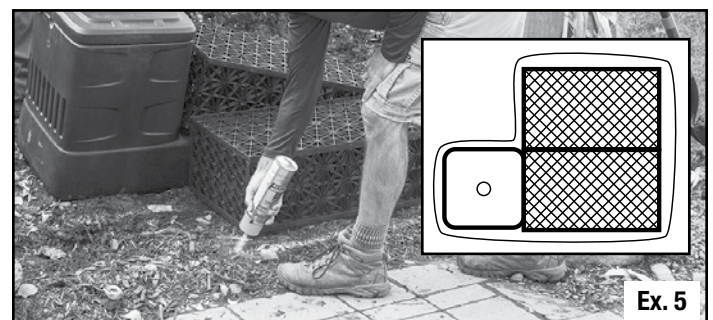

Ex. 5

## STEP 5

### EXCAVATE YOUR WATERFALL BASIN

- Remove vault and AquaBlox and begin to excavate approximately 18.5" depth. Once 18.5" depth has been reached, excavate area for vault an extra 7" down.

**NOTE:** an additional 6" of excavation is recommended per side of the basin to allow for AquaBlox dimensions, sufficient backfill material, and compaction required during backfilling (Ex. 6).

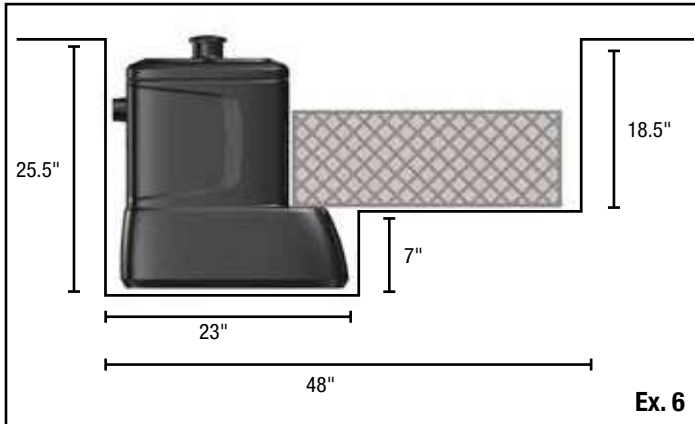

Ex. 6

- Excess soil can be used to create elevation for the waterfall and stream or as soil for the berm around the waterfall.

## STEP 6

### LEVEL BASIN AND TAMP SOIL

- One of the most important parts of the excavation is getting the basin level. Use a tamper to compact soil (Ex. 7). Put a level on the bottom of the basin to make sure the basin is level from side to side and front to back. The base of the excavation should be smooth soil, flat, and free of lumps and debris. Add compactible material such as sand if existing soil conditions do not meet requirements listed above. If compactible material was used, double check to make sure your basin is still level before proceeding. Use a tamper for the area where the Pondless Waterfall Vault sits as this area should be as close to level as possible (Ex. 8).
- Check the size and depth of the excavation by placing the Pondless Waterfall Vault and AquaBlox into the excavated area.



Ex. 7

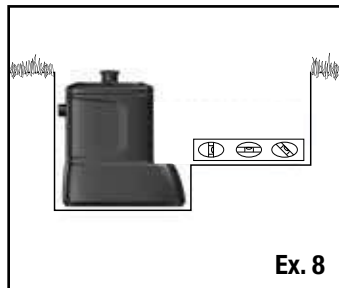

Ex. 8

- The AquaBlox should sit level on the front ledge of the Pondless Waterfall Vault, as well as line up level to the side of the vault. There should be approximately 6" between the AquaBlox and the sides of your basin. This is to allow for sufficient backfill material and compaction required during backfilling (Ex. 9).



Ex. 9

## STEP 7

### PLACE UNDERLAYMENT AND LINER

- Remove any sharp objects from the excavated basin that may damage the liner.
- Remove the AquaBlox and Pondless Waterfall Vault from the basin in order to install the underlayment and liner.
- Unfold the underlayment fabric and place into the excavated basin. Starting from the bottom, remove the slack from the underlayment, making sure it conforms into all of the sides. Make sure you leave enough underlayment to cover your stream and waterfall location (Ex. 10).

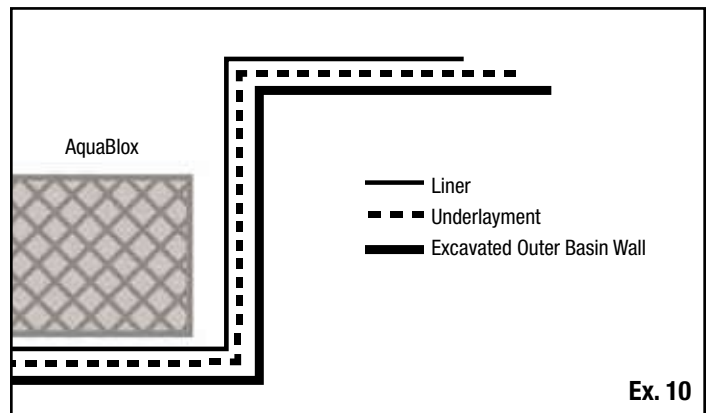

Ex. 10

- Place the EPDM liner on top of the underlayment. The installation process is the same as the underlayment, starting at the bottom and contouring the liner up and out of the basin.
- Try to get large folds out, the main goal is to have the liner lying flat and going into all corners. Don't try to get it perfect, you will hide the liner with rocks and gravel later.
- Make sure the liner is high enough around the edges of the basin. Problems can be fixed by readjusting the liner into the excavation, backfilling (making the basin smaller) in areas where there is not enough liner (Ex. 11).



Ex. 11

## STEP 8

### PLACE PONDLESS WATERFALL VAULT AND AQUABLOX

- Place Pondless Waterfall Vault into its proper location.
- Install AquaBlox in the basin, butting them tightly against each other (Ex. 12).



Ex. 12

## STEP 9

### BACKFILL SIDES

- The excess excavation along the outside perimeter of the basin can be backfilled once all of the AquaBlox are installed. Use sand or compactible-free draining material to back fill evenly on all sides to secure the AquaBlox into position (Ex. 13).



Ex. 13

## STEP 10

### LAY PLUMBING AND DIG TRENCH

- Lay your pipe around the perimeter of the basin. The pipe will go from the Pondless Waterfall Vault to the eventual location of the Waterfall Spillway (Ex. 14).
- Dig a trench for your pipe or cover it with soil, rocks or mulch.

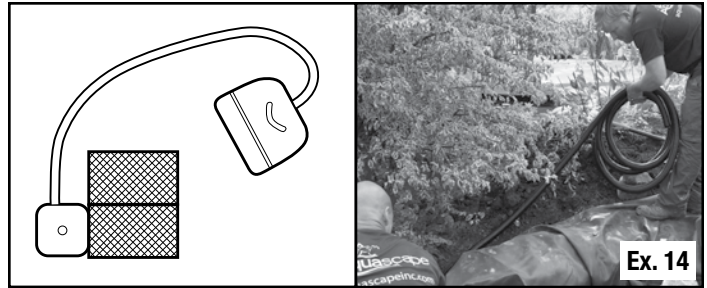

Ex. 14

## STEP 11

### HOOKING UP THE PUMP AND PLUMBING

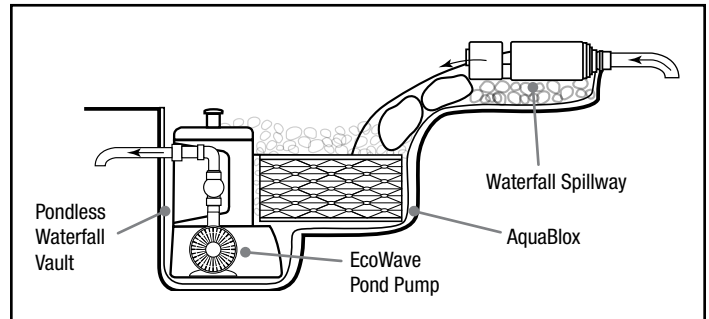

- The EcoWave pump includes a wide assortment of fittings from which to choose. For this application you will be using the rotational ball fitting. The extremely versatile fitting provides you the ability to adjust the pump discharge to the position that your waterfall set-up requires. Loosening the threaded collar allows you to rotate the upper half of the ball (Ex. 15).
- A flat rubber washer seal is included to ensure a hand tight and leak-free connection. Make sure the flat rubber washer is in place before installing the fittings (Ex. 16).

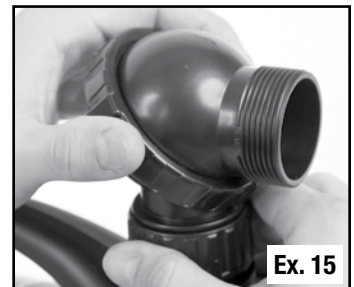

Ex. 15

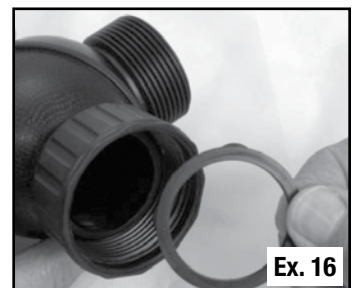

Ex. 16

**NOTE:** Do not use tools to install the fittings into the pump discharge. Fittings need to be only hand tight.

- The kink-free pipe coming from the Waterfall Spillway can be trimmed to proper length and inserted through the slot on the side of the Pondless Waterfall Vault (Ex. 17).
- Lower the pump into the Pondless Waterfall Vault and rotate the rotational ball fitting to line up with the tubing. Attach tubing to the fitting and use a hose clamp to secure tubing onto the fitting (Ex. 17).

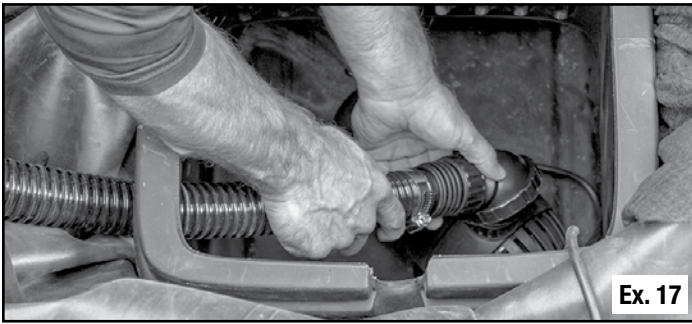

- The cord from the pump can be buried just beneath the stone and gravel and run to the electrical supply.



**TIP:** In some instances the tubing/hose may be tight and difficult to use with hose fitting. If this is the case heat the hose with the use of a hair dryer or simply dip the hose for a few seconds in very hot water. Lubrication can also be used, such as silicone grease, or vegetable oil.

## STEP 12

### ADD ROCK AND GRAVEL

- Set larger boulders 6"–18" around the perimeter of the basin on top of the AquaBlox to support the edges of the basin (Ex. 18).
- Add 1.5" to 2" size gravel to cover the AquaBlox in the basin.
- A finishing layer of decorative gravel can be added to the top if desired (Ex. 19).
- The built-in water level inspection port allows the lid of the Pondless Waterfall Vault to be buried just below the surface of the rock (Ex. 20).

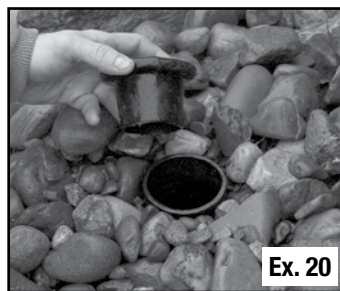
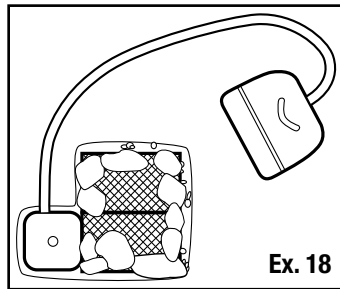

## STEP 13

### BUILD THE WATERFALL

- Position your waterfall so it is facing the main viewing areas.
- Build waterfall and stream approximately 3' from the AquaBlox, providing enough liner at the top of the waterfall to wrap over the top of the Waterfall Spillway.

- Tamp the ground under the desired location for Waterfall Spillway to provide a flat, level surface.
- Set the Waterfall Spillway into place (Ex. 21).
- Pull your underlayment and liner into place.
- You can adjust the height of the Waterfall Spillway by adding gravel underneath the spillway (on top of the liner) until you have reached your desired height (Ex. 22).



- The gravel will also provide a suitable base for leveling the Waterfall Spillway.
- The Waterfall Spillway should be level from side to side and tilt forward a 1/4 bubble on a 2' level (Ex. 23).
- Place two larger boulders on either side of the waterfalls you are creating in order to frame the waterfall. The water will be running between the two larger boulders you've set in place.
- You can now begin to stack the rocks between the two larger boulders. These are the rocks that the water will be running over, so take your time and be creative. Start with the larger rocks on the bottom and work your way up to the smaller ones on top.
- Small stones and gravel can be used to fill in the gaps between the larger waterfall stones (Ex. 24).





## STEP 14

### HOOK UP AND LEVEL THE WATERFALL SPILLWAY

- Fold liner over top of Waterfall Spillway. It is recommended to provide some slack in the liner in case the position of the Waterfall Spillway needs minor adjustment during installation (Ex. 25).
- Use a screw driver or awl, puncture a small hole in the liner through the center of the Waterfall Spillway bulkhead. This will be your reference point for the location of the liner connection (Ex. 26).

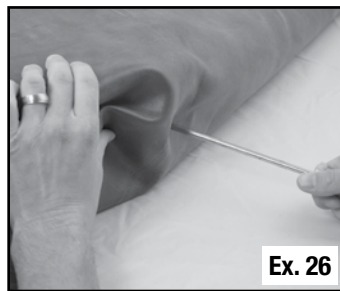
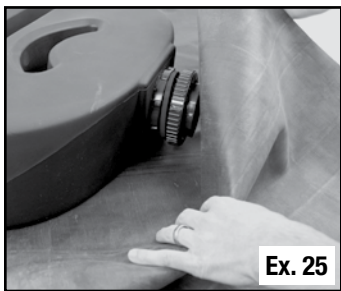

- Unfold the liner back off the Waterfall Spillway and remove the retaining nut from the Waterfall Spillway bulkhead. Center the retaining nut over the puncture hole in the liner. Use a pen, marker, or sharp tool, to trace a line around the inside of the nut (Ex. 27).
- Remove the retaining nut and trim a hole in the liner approximately 1/8 inch inside of the score mark (Ex. 28).

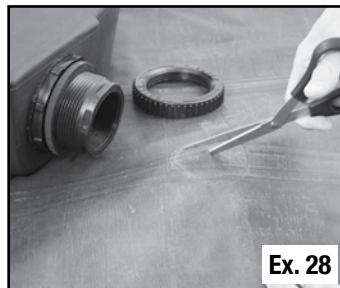
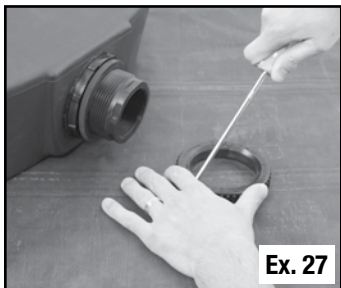

- Remove the outer rubber gasket from the Waterfall Spillway fitting. Insert the hole in the liner over the Waterfall Spillway bulkhead. The liner should fit snug around base of the Waterfall Spillway fitting (Ex. 29).
- Place the second rubber gasket onto the fitting.

**NOTE:** The liner should be located between both rubber gaskets (Ex. 30).

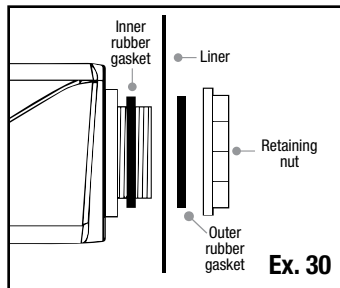

- Place retaining nut on Waterfall Spillway and hand tighten. The fitting is reverse threaded, refer to the arrow located on the retaining nut for proper direction. Use channel locks to tighten down the retaining nut an additional 1/4 to 1/2 turn past hand tight being careful to not over tighten retaining nut, which could possibly crack the plastic fittings (Ex. 31).
- Install the MPT barb fitting into the back of the Waterfall Spillway. To provide a water tight seal, use the included silicone sealant on the threads of the fitting. Be careful not to over tighten pipe fitting, which could possibly crack the plastic fittings (Ex. 32).

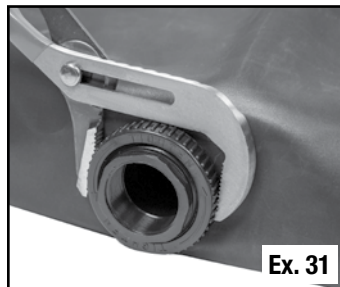

- The Waterfall Spillway is now ready for the pipe to be installed and secured in place with a hose clamp (Ex. 33).
- Disguise the Waterfall Spillway using boulders, logs, gravel, soil, or other creative landscape material (Ex. 34).



## STEP 15

### ADD WATERFALL FOAM

- The Pond and Waterfall Foam Sealant provided is used to fill in gaps between the rocks of your waterfall. The foam keeps water flowing over the top of the rocks. Without the foam you will lose the impact of your waterfall, as water travels beneath the rocks (Ex. 35).



- Gravel can be used to disguise the foam.
- Allow foam to dry for at least one hour before introducing water.

## STEP 16

### ADD WATER

- Use the built-in water level inspection port on the lid of the Pondless Waterfall Vault to monitor your water level (Ex. 36 and 37).



Ex. 36

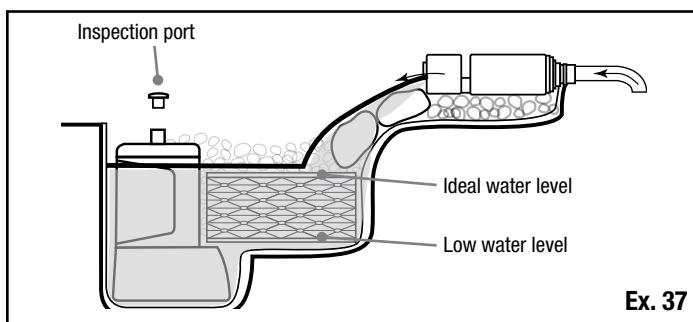

Ex. 37

## STEP 17

### PLUG IN THE PUMP AND TWEAK THE WATERFALL

- When the basin is filled and all of the black waterfall foam is dry, plug the pump in and test the waterfall (Ex. 38).

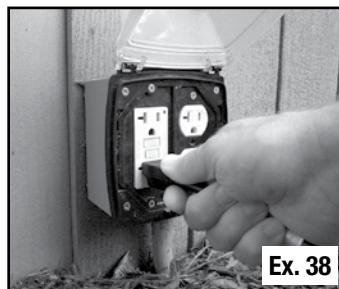

Ex. 38



**WARNING:** Any electrical should be plugged into a GFCI rated receptacle.

- You can tweak the waterfall by placing smaller stones and gravel on the waterfall cascades. This will change the appearance and sound of the water. Have fun playing with the water coming over the falls until you achieve the desired effect.

## STEP 18

### TRIM THE LINER

- With the waterfall running, go around and trim off any excess liner, leaving several inches above the water level/water splash as a precaution (Ex. 39). The remaining liner edges can be covered with gravel or other suitable landscape material.



Ex. 39

**NOTE:** Do not trim the liner until the waterfall is running and the basin is filled to the desired level. Prematurely trimming the liner may cause leaks!

## STEP 19

### MULCH THE BERM AND NATURALIZE EDGES

- The entire area surrounding the basin can now be mulched and any surrounding plants added (Ex. 40).



Ex. 40

## STEP 20

**ENJOY!**

## Winter Application

- In areas that experience freezing temperatures, waterfall owners have the option of shutting down their feature or running it through the winter. When intending to run the waterfall through the winter, be sure to keep the pump running. The strong current will prevent freezing from occurring. If the waterfall contains a shallow area or stream, we recommend checking throughout the season to eliminate ice damming if necessary.
- When shutting down the waterfall for winter, we recommend removing the pump and plumbing assembly to store in a frost-free location.

## General Maintenance

In order to maintain your beautiful new waterfall, we recommend a few simple steps.

- Add Water – The water stored in your waterfall will reduce over time due to evaporation and water splashing. Top off the water level in your basin throughout the year to ensure your pump has enough water to function properly.
- Add Water Treatments – To keep your waterfall clean and healthy we recommend adding Aquascape Fountain Maintenance (included) on a regular basis. For information on other water treatment products designed to maintain your water feature, visit [aquascapeinc.com](http://aquascapeinc.com).
- Remove Debris – Throughout the year, leaves and other debris may end up in your waterfall. Periodically using your hands or a small net to remove any debris from the feature will help keep your waterfall looking beautiful all year long.

---

## Warranty Information

### **LIFETIME WARRANTY**

Waterfall Spillway  
Pondless® Waterfall Vault

### **20 YEAR GUARANTEE**

45 MIL EPDM Pond Liner

### **THREE YEAR WARRANTY**

EcoWave® 2000 Pond Pump

### **ONE YEAR WARRANTY**

Kink-Free Pipe

Warranty does not cover damage resulting from electrical supply problems, improper wiring, lightning, negligent handling, misapplication, misuse, or lack of reasonable maintenance or care. Warranty does not cover parts subject to normal wear, such as impellers. These products should only be operated in fresh water, without corrosive chemicals like chlorine or bromine. If upon Aquascape's inspection, the products shows evidence of a manufacturing defect,

Aquascape's liability is limited, at Aquascape's option, to the repair of the defect, replacement of the defective product, or refund of the original purchase price. The warranty excludes costs of labor, removal of product, shipping and expenses related to the installation and re-installation of the product. All products that include plumbing (tubing, pumps, check valves) need to be properly drained and winterized otherwise warranty is null and void. No liability for loss or damage of any nature or kind, whether arising out of or from the use of the product, whether defective or not defective, is assumed by Aquascape, Inc. or its affiliates. Aquascape shall not be liable for any incidental, consequential or other damages arising under any theory of law whatsoever.

For more information about our company or products, please visit our website at [aquascapeinc.com](http://aquascapeinc.com)  
or call us at US (866) 877-6637 CAN (866) 766-3426



# DIY BACKYARD WATERFALL KIT

**DIY Backyard Waterfall Kit**  
Référence #83001





# DIY Backyard Waterfall Kit

**Merci d'avoir choisi l'écumoire de Aquascape DIY Backyard Waterfall Kit.** Chez Aquascape, nous connectons les gens à l'eau comme le veut la nature. Depuis 1991, nous créons et testons sur le terrain des caractéristiques d'eau afin de vous fournir les produits les plus fiables et le meilleur rapport qualité-prix dans l'industrie de l'eau.



Le kit de cascade Aquascape DIY Backyard est livré avec tout ce dont vous avez besoin pour incorporer les images et les sons de l'eau en cascade dans votre cour ou votre paysage, offrant jusqu'à une cascade Pondless® de 3 pieds. Tous les composants nécessaires sont fournis dans un kit tout-en-un pratique qui simplifie l'achat de composants individuels. Ce manuel d'instructions vous guidera à travers l'installation correcte de ce kit. Nous voulons rendre cette expérience aussi simple que possible, vous permettant de vous concentrer sur la créativité nécessaire pour concevoir votre cascade. Sauter des étapes ou modifier l'ordre créera du travail supplémentaire à long terme.

## TABLE DES MATIÈRES

Introduction .....	14
Contenu .....	15
Outils recommandés .....	15
Symboles utiles .....	16
Renseignements de sécurité .....	16
Spécifications électriques .....	16
Guide d'aperçu rapide des étapes .....	16
Installation .....	17
Utilisation l'hiver .....	23
Entretien général .....	23
Informations sur la garantie .....	24

## ☎ **Communiquez avec nous**

Pour plus de renseignements sur notre entreprise ou nos produits, veuillez vous rendre sur notre site Web [aquascapeinc.com](http://aquascapeinc.com) ou appeler le (866) 877-6637 (aux É.-U.) ou le (866) 766-3426 (au Canada).

## **Rejoignez-nous sur :**



[facebook.com/aquascapeinc](https://facebook.com/aquascapeinc)  
[youtube.com/aquascape4](https://youtube.com/aquascape4)  
[pinterest.com/aquascapeinc](https://pinterest.com/aquascapeinc)  
[instagram.com/aquascape\\_inc/](https://instagram.com/aquascape_inc/)

Contenu	
N°	Description
1.	Voûte en cascade Pondless <sup>MD</sup>
2.	Déversoir de Cascade
3.	Pompe 2000 EcoWave <sup>MD</sup>
4.	(4) AquaBlox <sup>MD</sup> Groupe A
5.	(4) AquaBlox <sup>MD</sup> Groupe C
6.	(8) AquaBlox <sup>MD</sup> Groupe D
7.	10 pi x 12 pi Toile
8.	Géotextile
9.	Tuyau anti-plissements 1,5 po x 25 pi
10.	(2) Colliers de serrage
11.	Adaptateur de tuyau barbelé
12.	Mastic Silicone
13.	Mousse d'étanchéité pour étang et cascade

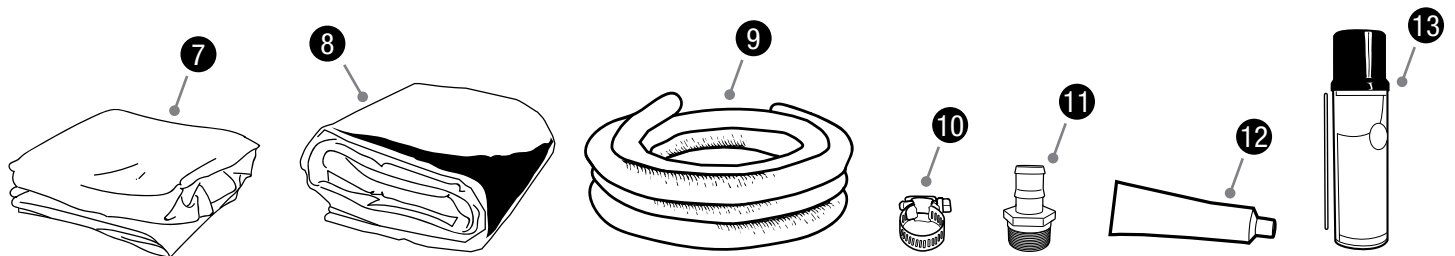
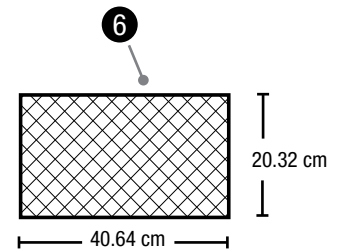
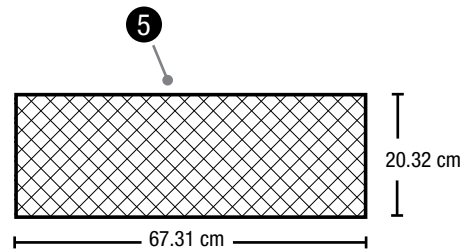
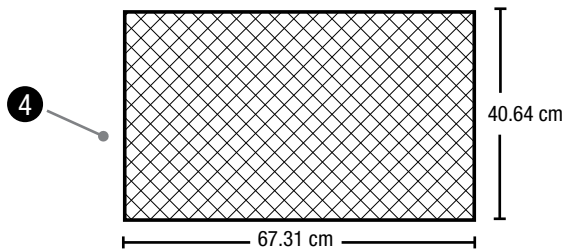
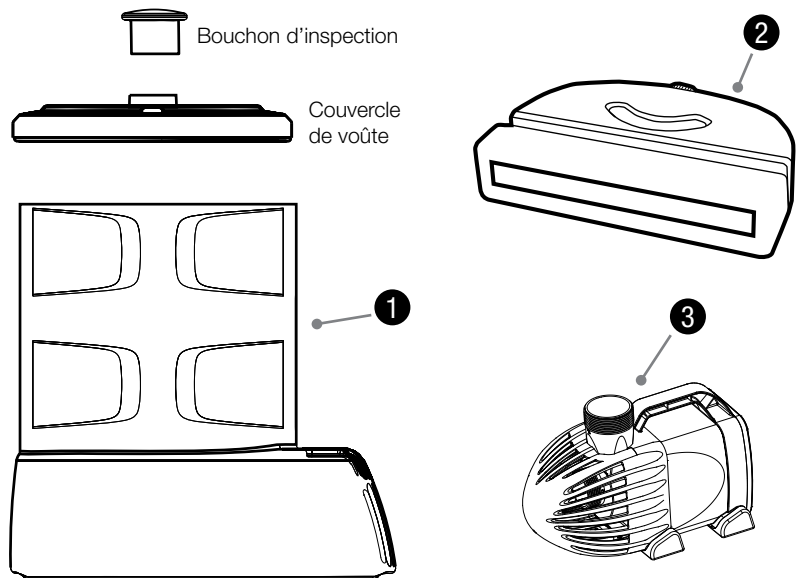

## Outils recommandés



Brouette

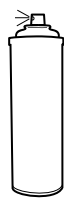

Peinture au pistolet de couleur vive

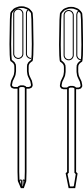

Tournevis

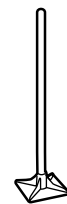

Dameuse

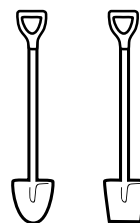

Pelles



Maillet

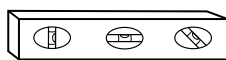

Niveau à bulle

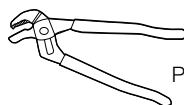

Pince multiprise à crémaillère

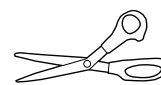

Ciseaux

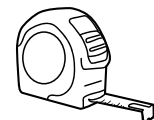

Ruban à mesurer

## Symboles utiles



**Symbole MISE EN GARDE** - Vous alertera sur la possibilité de dommages corporels ou matériels si vous ne vous conformez pas aux avertissements qui les accompagnent. Le danger peut avoir une origine mécanique ou être dû à une électrocution.



**Symbole CONSEIL** - Informations utiles fournies par un installateur professionnel de bassins.

## Renseignements de sécurité



**MISE EN GARDE** : risque de choc électrique – Cette pompe n'a pas été approuvée pour une utilisation en piscine ou en zones marines.



**MISE EN GARDE** : Afin d'assurer une protection continue contre le risque de décharge électrique, ne branchez le cordon qu'à une prise d'alimentation avec mise à la terre, en observant les directives suivantes :

- (A) Faites installer une prise de courant correctement mise à la terre convenant à une utilisation extérieure et protégée de la neige et de la pluie.
- (B) Inspectez le cordon d'alimentation avant l'utilisation.
- (C) N'utilisez pas de rallonges.
- (D) Tout câblage doit être effectué par un électricien

qualifié pour assurer la conformité au code et la sécurité des utilisateurs.

- (E) Débranchez la pompe à la sortie du récipient lorsqu'elle n'est pas utilisée ou avant de la retirer de l'eau.
- (F) Pour réduire le risque de décharge électrique, tout le câblage et les raccordements de jonction devraient être exécutés selon les normes locales. Les exigences peuvent varier en fonction de l'utilisation et de l'emplacement.
- (G) Le câble électrique devrait être protégé en tout temps pour éviter les perforations, les coupures, les ecchymoses et les abrasions.
- (H) Ne manipulez jamais les cordons d'alimentation avec les mains humides.
- (I) Ne retirez pas le cordon et le réducteur de tension. Ne branchez pas le conduit dans la pompe.
- (J) Ne soulevez pas la pompe par le cordon d'alimentation.

## Spécifications électriques

### Pompe de bassin EcoWave 2000

• Tension d'entrée : 120 VCA

• Fréquence d'entrée : 60 Hz

• 160 W

## Guide d'aperçu rapide des étapes

1

Retirez soigneusement le contenu de la caisse



2

Sélectionnez l'endroit de l'installation



3

Équipements de position et la zone décrite



4

Pratiquez une excavation dans la zone délimitée



5

Posez la couche de sous-finition et la poche



6

Ajouter un équipement de filtrage et brancher la pompe



7

Construire cascade



8

Installez évacuateur de crues en haut de la cascade



9

Remplissez le bassin



10

Allumez la pompe et appréciez!





# Installation

## ÉTAPE 1

### CHOISISSEZ UN ENDROIT

- Pour le choix de l'endroit où installer votre nouvelle chute d'eau, nous vous recommandons de le placer à proximité d'une terrasse ou d'un patio pour que vous puissiez vous asseoir et vous détendre près des accessoires de décoration aquatiques. Gardez également à l'esprit qu'il faut pouvoir l'admirer depuis l'intérieur de la maison. Faites en sorte que votre nouvelle chute d'eau soit visible depuis une fenêtre de la cuisine ou depuis une porte du patio, vous donnant ainsi la possibilité d'en profiter toute l'année. Assurez-vous que la zone offrant une vue sur le bassin vous permette de voir la chute d'eau et l'eau qui en sort en cascade.
- Pour cette chute d'eau prête à monter, vous aurez besoin d'une surface d'environ 81.6 cm de largeur sur 121.9 cm de longueur pour le bassin de réception et un petit ruisseau de 3 pi de longueur au maximum, y compris la chute d'eau elle-même (Ex. 1).

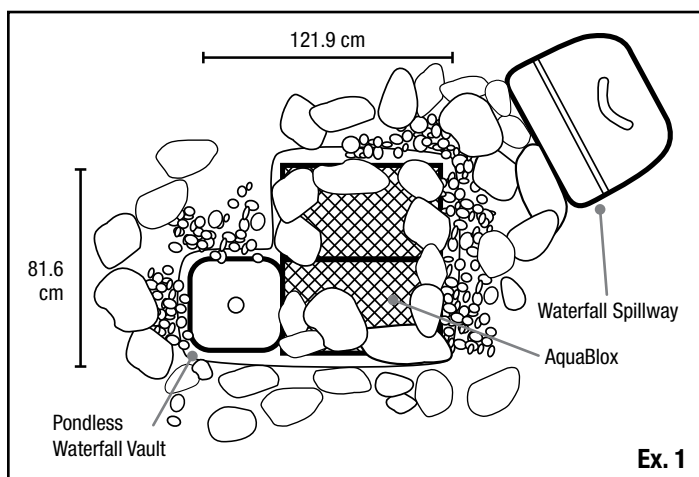

## ÉTAPE 2

### RETIREZ SOIGNEUSEMENT LE CONTENU DE LA CAISSE

- Vérifiez que toutes les pièces sont présentes. Lisez attentivement les instructions.

## ÉTAPE 3

### ASSEMBLEZ L'AQUABLOX

- Alignez les piquets avec les trous correspondants sur les panneaux et suivez le modèle de (Ex. 3) pour assembler l'AquaBlox (Ex. 2 et Ex. 3). Un maillet en caoutchouc peut être utilisé pour mettre en place les piquets.

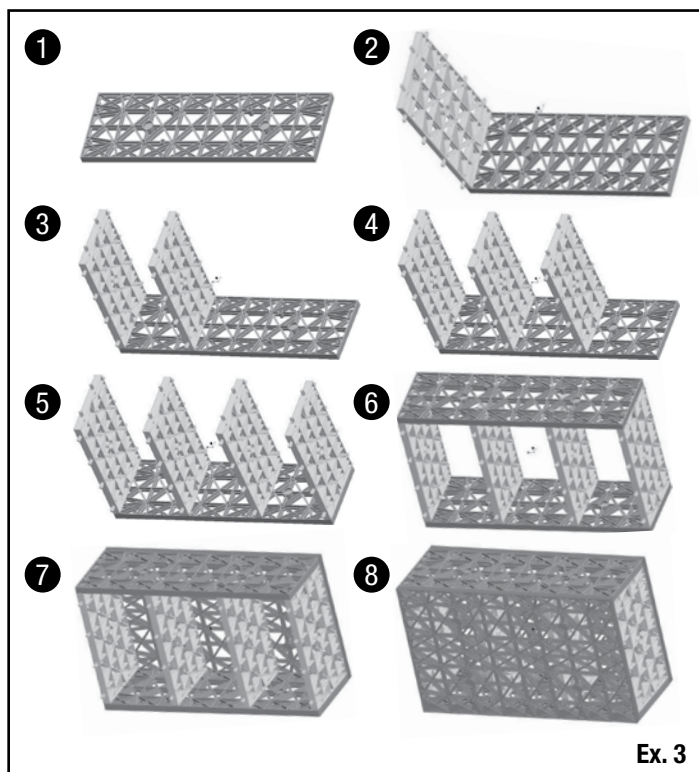

## ÉTAPE 4

### PLACEZ LA CHUTE D'EAU SANS ÉTANG ET AQUABLOX

- Déposez l'AquaBlox et la Vault Pondless à l'endroit prévu. L'AquaBlox doit être placé côte à côte, le panneau le plus large sur le sol. Placez l'AquaBlox sur le rebord avant de la Waterfall Vault Pondless (Ex. 4).

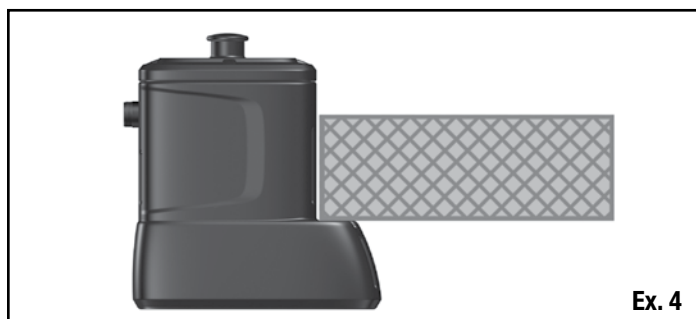

- Prenez un pot de peinture au pistolet de couleur vive et marquez les contours (autour de la Waterfall Vault Pondless et de l'AquaBlox). Ceci vous permettra de délimiter la zone à creuser (Ex. 5).

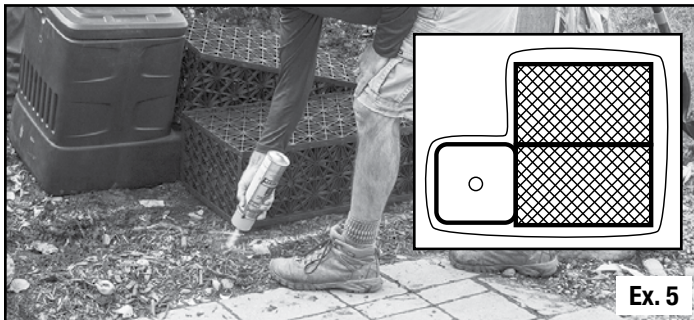

## ÉTAPE 5

### CREUSEZ LE BASSIN DE VOTRE CHUTE D'EAU

- Retirez la petite cuve de réception et l'AquaBlox et commencez à pratiquer une excavation de 47 cm de profondeur. Une fois que la profondeur de 47 cm est atteinte, creusez l'endroit où placer la petite cuve de réception, soit 18 cm de profondeur supplémentaires.

**REMARQUE :** une excavation supplémentaire de 6 po est recommandée par côté du bassin pour tenir compte des dimensions de l'AquaBlox, de suffisamment de matériau de remblayage et du compactage requis pendant le remblayage (Ex. 6).

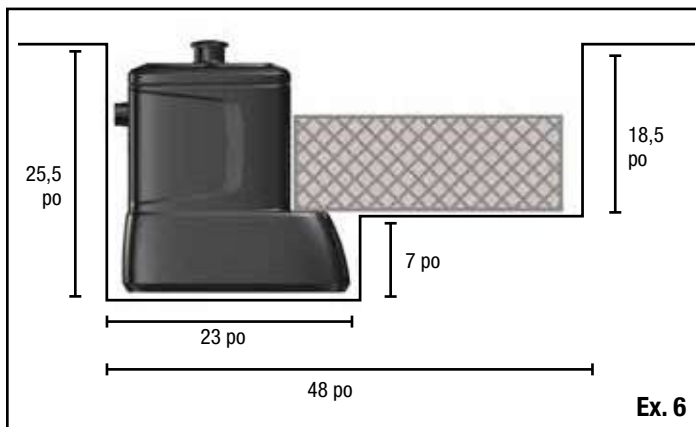

- La terre en trop peut être utilisée pour surélever la chute d'eau et le petit ruisseau ou pour former une banquette autour de la chute d'eau.

## ÉTAPE 6

### METTEZ À NIVEAU LE BASSIN ET DAMEZ LA TERRE

- Une des parties les plus importantes de l'excavation consiste à mettre à niveau le bassin. Utiliser une dameuse pour tasser la terre (Ex. 7). Placez un niveau au fond du bassin pour vous assurer que le bassin est à niveau transversalement et longitudinalement. La base de

l'excavation doit être de la terre tendre, plate et exempte de bosses et de débris. Ajoutez des matériaux compactibles, par exemple du sable, si les conditions existantes du sol ne répondent pas aux exigences fournies plus haut. Si des matériaux compactibles sont utilisés, avant de poursuivre les travaux, faites une double vérification pour vous assurer que votre bassin est toujours à niveau. Utilisez également une dameuse pour l'endroit où il est prévu de placer la Waterfall Vault Pondless. Cette surface doit être à niveau, ou du moins l'être autant que possible (Ex. 8).

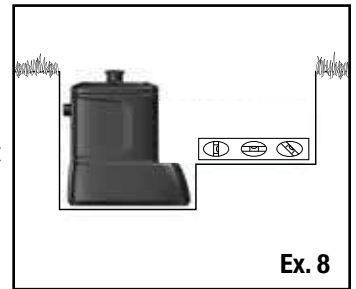

- Vérifiez la taille et la profondeur de l'excavation en plaçant dedans la Waterfall Vault Pondless et l'AquaBlox.
- L'AquaBlox doit reposer à niveau sur le rebord avant de la petite cuve de réception de chute d'eau Pondless et s'aligner également avec le côté de Waterfall Vault. Il doit y avoir un espace d'environ 15 cm entre l'AquaBlox et les côtés de votre bassin. Ceci est pour que le remblai et le tassement soient suffisants pour remblayer (Ex. 9).



## ÉTAPE 7

### POSEZ LA COUCHE DE SOUS-FINITION ET LA POCHE

- Enlevez tous les objets tranchants du bassin excavé qui pourraient endommager le revêtement.
- Pour poser la couche de sous-finition et la poche, retirez du bassin l'AquaBlox et la Waterfall Vault Pondless.
- Dépliez la couche de sous-finition en tissu et placez-la dans le bassin qui vient d'être creusé. En commençant par le fond, éliminez tous les espaces entre la couche de sous-finition et le sol en vous assurant qu'elle reprend les contours de tous les côtés. Assurez-vous de prévoir une couche de sous-finition suffisante pour recouvrir le petit ruisseau et l'endroit où va reposer la chute d'eau (Ex. 10).

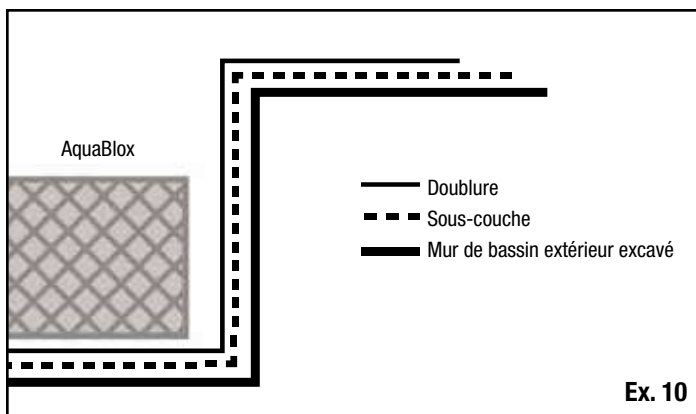

Ex. 10

- Placez maintenant la poche en EPDM par-dessus la couche de sous-finition. Le processus de pose est le même que pour la couche de sous-finition : commencez par le fond et reprenez les contours du bassin en allant progressivement vers le haut et l'extérieur.
- Essayez de faire ressortir la poche suffisamment à l'extérieur, l'objectif principal étant de s'assurer que la poche repose bien à plat et va dans tous les coins. Ne recherchez pas la perfection : plus tard, vous allez pouvoir cacher la poche à l'aide de roches et de gravier.
- Assurez-vous que la poche soit suffisamment haute pour aller autour des bords du bassin. Les problèmes peuvent être résolus en réajustant la poche dans l'excavation ou en remblayant le bassin (ce qui aura pour effet de rendre le bassin plus petit) là où il n'y a pas assez de poche (Ex. 11).



Ex. 11

## ÉTAPE 8

### PLACEZ LA WATERFALL VAULT PONDLESS ET L'AQUABLOX

- Placez la Waterfall Vault Pondless à l'endroit prévu.
- Posez l'AquaBlox dans le bassin en faisant en sorte que ces deux éléments soient bien serrés l'un contre l'autre (Ex. 12).



Ex. 12

## ÉTAPE 9

### REMBLAYEZ LES CÔTÉS

- La partie creusée en trop le long du périmètre du bassin peut être remblayée une fois que la totalité de l'AquaBlox est posée. Utilisez du sable ou des matériaux de drainage facilement compactables pour remblayer de façon uniforme tous les côtés et bien maintenir en place l'AquaBlox (Ex. 13).



Ex. 13

## ÉTAPE 10

### POSEZ LA PLOMBERIE ET CREUSEZ UNE TRANCHÉE

- Déposez le tuyau autour du périmètre du bassin. Le tuyau ira de la Waterfall Vault Pondless à l'emplacement final du Waterfall Spillway (Ex. 14).

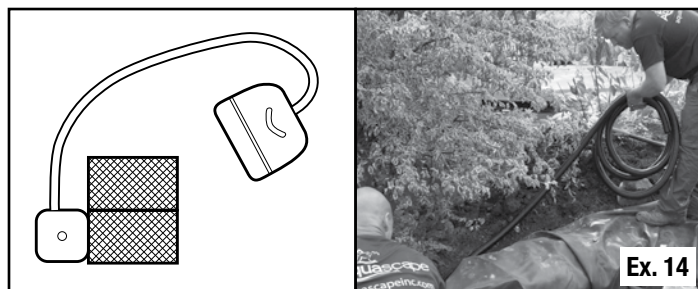

Ex. 14

- Creusez une tranchée pour le tuyau ou recouvrez-le de terre, de roches ou de paillis.

## ÉTAPE 11

### BRANCHEZ LA POMPE ET LA PLOMBERIE

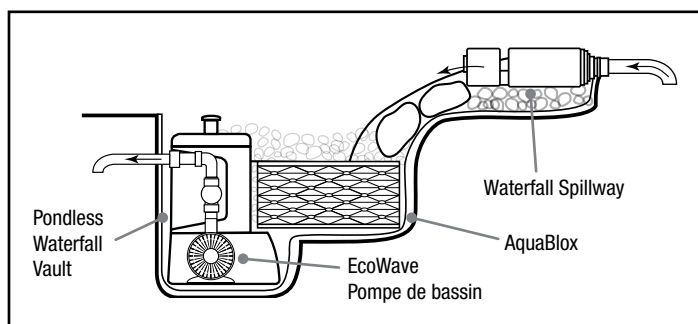

- La pompe EcoWave comprend un large assortiment de raccords parmi lesquels choisir. Pour cette application, vous utiliserez le raccord à rotule. Le raccord extrêmement polyvalent vous permet d'ajuster le débit de la pompe à la position requise par votre cascade. Desserrer le collier fileté vous permet de faire tourner la moitié supérieure de la balle (Ex. 15).

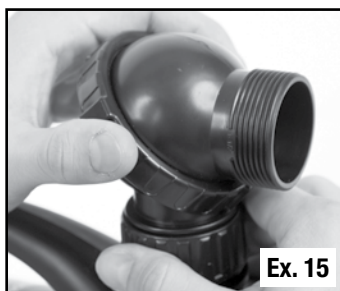

- Une rondelle plate en caoutchouc est fournie pour assurer un branchement bien serré, sans fuite. Avant de poser le raccord, assurez-vous que la rondelle plate en caoutchouc est en place (Ex. 16).

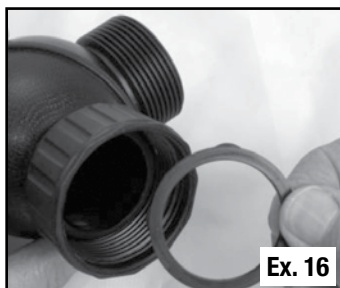

**REMARQUE :** N'utilisez pas d'outils pour poser les raccords à la sortie de la pompe. Les raccords doivent être serrés à la main.

- Le tuyau anti-pli venant du Waterfall Spillway peut être coupé à la bonne longueur et inséré à travers la fente du côté de la Waterfall Vault Pondless (Ex. 17).
- Abaissez la pompe dans la Waterfall Vault Pondless et faites pivoter le raccord à rotule pivotante pour l'aligner avec la tuyauterie. Attachez la tuyauterie au raccord et serrez ensuite le collier du tuyau (Ex. 17).



- Le cordon de la pompe peut être enterré juste sous la pierre et le gravier et courir jusqu'à la source d'alimentation électrique.



**POINTE :** dans certains cas, le petit tuyau ou le flexible peut être serré et difficile à insérer dans le raccord. Il suffit alors de chauffer le tuyau à l'aide d'un sèche-cheveux ou tout simplement de

plonger le tuyau pendant quelques secondes dans de l'eau très chaude. Il peut également s'avérer utile de lubrifier, par exemple à l'aide de graisse de silicone ou d'huile végétale.

## ÉTAPE 12

### AJOUTEZ LES ROCHES ET LE GRAVIER

- Pour soutenir les bords du bassin, disposez de grosses roches de 15 à 46 cm le long du périmètre du bassin sur la partie supérieure de l'AquaBlox (Ex. 18).
- Ajoutez dans le bassin du gravier de 3 à 5 cm pour couvrir l'AquaBlox.
- Au besoin, ajoutez sur le dessus une couche décorative de gravier (Ex. 19).
- L'orifice d'inspection du niveau d'eau intégré permet au couvercle de la Waterfall Vault Pondless d'être enterré juste sous la surface de la roche (Ex. 20).

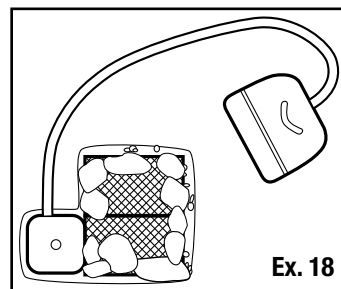

## ÉTAPE 13

### CONSTRUISEZ LA CHUTE D'EAU

- Positionnez la chute d'eau pour que la chute d'eau et l'eau qui en sort en cascade puissent être vues depuis la zone offrant une vue sur le bassin.
- Construisez la chute d'eau et le petit ruisseau à environ 3 pi de l'AquaBlox en prévoyant une longueur de poche suffisante au sommet de la chute d'eau pour envelopper la partie supérieure du Waterfall Spillway.
- Pour obtenir une surface plate, damez le sol sous l'emplacement choisi pour le Waterfall Spillway.
- Mettez en place le Waterfall Spillway (Ex. 21).
- Tirez la couche de sous-finition et la poche pour les mettre en place.
- Vous pouvez ajuster la hauteur du déversoir de chute en ajoutant du gravier sous le déversoir (sur la partie supérieure de la poche) jusqu'à ce que vous atteigniez la hauteur voulue (Ex. 22).





- Le gravier fournira également une base adaptée pour faire reposer à niveau le Waterfall Spillway.

- Le Waterfall Spillway doit être à niveau transversalement et incliné vers l'avant d'un quart (1/4) de bulle sur un niveau de 61 cm (Ex. 23).

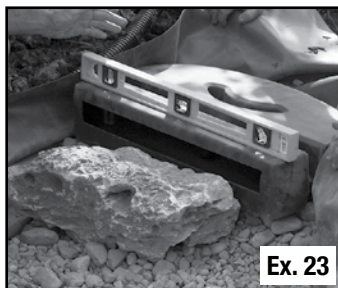

- Pour lui donner un « cadre naturel », placez deux grosses roches de chaque côté de la chute d'eau que vous créez. L'eau coulera entre les deux grosses roches que vous avez déposées.
- Vous pouvez maintenant commencer à empiler les roches entre les deux grosses roches. Ce sont les roches sur lesquelles l'eau coulera; prenez donc votre temps et faites preuve de créativité. Commencez par les roches les plus grosses sur le fond et empilez les roches de telle sorte que les plus petites soient en haut.
- Des petites pierres et du gravier peuvent être utilisés pour remplir les espaces entre les pierres les plus grosses de la chute d'eau (Ex. 24).



## ÉTAPE 14

### BRANCHEZ LE WATERFALL SPILLWAY ET METTEZ-LE À NIVEAU

- Repliez la poche par-dessus le Waterfall Spillway. Il est recommandé de laisser un peu de jeu dans la poche au cas où la position du Waterfall Spillway nécessiterait un ajustement mineur pendant la pose (Ex. 25).
- Utiliser un tournevis ou une alêne pour percer dans la poche un petit trou à travers le centre de la cloison du

Waterfall Spillway. Ceci sera votre point de repère pour l'emplacement du raccord de poche (Ex. 26).

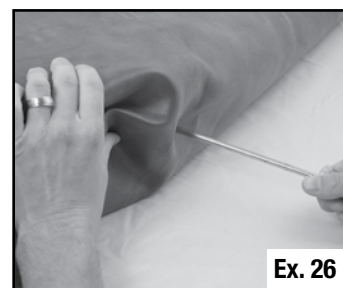

- Dépliez la poche pour découvrir le Waterfall Spillway et retirez l'écrou de retenue de la cloison du Waterfall Spillway. Centrez l'écrou de retenue sur le trou percé dans la poche. Utilisez un crayon, un marqueur ou un outil tranchant pour tracer une ligne autour de l'intérieur de l'écrou. inside of the nut (Ex. 27).
- Retirez l'écrou de retenue et découpez un trou dans la poche à environ 1/8 po à l'intérieur de la marque pratiquée (Ex. 28).

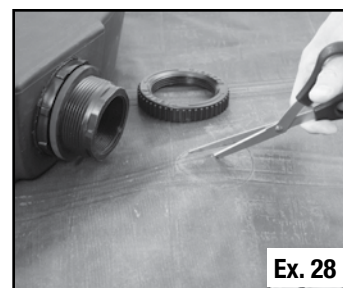
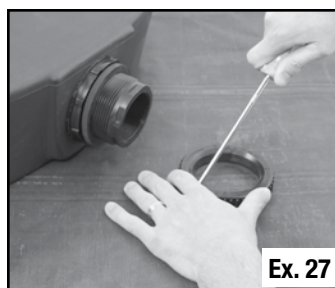

- Retirez le joint statique extérieur en caoutchouc du raccord du Waterfall Spillway. Insérez le trou dans la poche par-dessus la cloison du Waterfall Spillway. La poche doit s'enrouler étroitement autour de la base du raccord du Waterfall Spillway (Ex. 29).
- Placez le second joint statique en caoutchouc sur le raccord.

**REMARQUE :** la poche devra s'insérer entre les deux joints statiques en caoutchouc (Ex. 30).

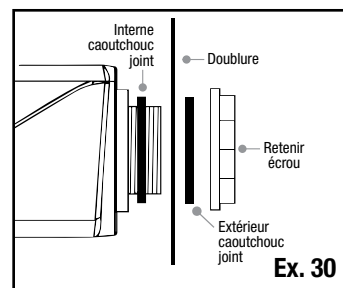

- Placez l'écrou de retenue sur le Waterfall Spillway et serrez à la main. Le filet du raccord est à pas inverse : basez-vous sur la flèche située sur l'écrou de retenue pour tourner dans le bon sens. Utilisez une pince multiprise à crémaillère pour serrer l'écrou de retenue d'un quart (1/4) à un demi (1/2) tour après le serrage à la main en veillant toutefois à ne pas trop le serrer, car cela pourrait fissurer les raccords en plastique (Ex. 31).
- Posez le raccord cannelé MPT à l'arrière du Waterfall Spillway. Pour obtenir une étanchéité parfaite, utilisez l'agent d'étanchéité à base de silicone qui est fourni en l'appliquant sur les filets du raccord. Veillez à ne pas trop serrer le raccord de tuyau en plastique, sinon celui-ci pourrait se fissurer (Ex. 32).

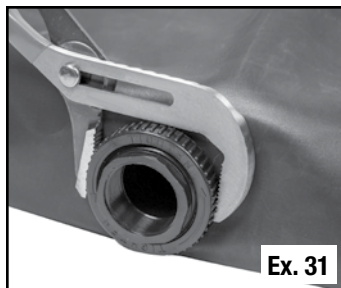

- Le Waterfall Spillway est maintenant prêt pour que le tuyau puisse être posé et attaché à l'aide d'un collier (Ex. 33).
- Dissimulez le Waterfall Spillway à l'aide de grosses roches, de bûches, de gravier, de terre ou de tout autre matériau décoratif. gravel, soil, or other creative landscape material (Ex. 34).



## ÉTAPE 15

### AJOUTEZ L'AGENT D'ÉTANCHÉITÉ EN MOUSSE

- Le Pond and Waterfall Foam Sealant est utilisé pour remplir les espaces entre les pierres de la chute d'eau. La mousse force l'eau à couler sur le dessus des pierres. Sans cet agent d'étanchéité, votre chute d'eau n'aura pas le même impact, car de l'eau s'infiltrera sous les roches (Ex. 35).



- Du gravier peut être utilisé pour dissimuler l'agent d'étanchéité.
- Laisser sécher la mousse pendant au moins une heure avant d'introduire de l'eau.

## ÉTAPE 16

### AJOUTEZ DE L'EAU

- Pour contrôler le niveau d'eau, utilisez l'orifice d'inspection de niveau d'eau intégré sur le couvercle de la Waterfall Vault Pondless (Ex. 36 et 37).

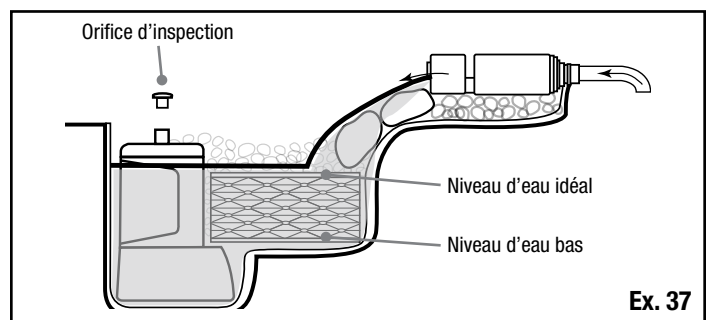

## ÉTAPE 17

### BRANCHEZ LA POMPE ET AJUSTEZ LA CHUTE D'EAU

- Dès que le bassin est rempli et que toute la mousse noire de la chute d'eau est sèche, branchez la pompe et testez la chute d'eau (Ex. 38).

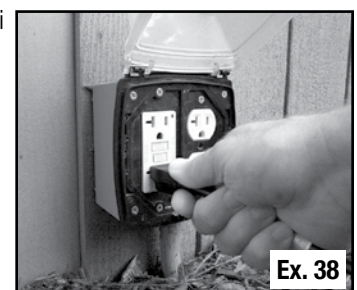



**MISE EN GARDE :** *Tout appareil électrique doit être branché dans une prise homologuée à disjoncteur de fuite de terre.*

- Vous pouvez ajuster la chute d'eau en plaçant de petites pierres et du gravier sur la cascade de la chute d'eau. Ceci changera l'aspect et le son de l'eau. Amusez-vous en jouant avec le flux d'eau passant dans la chute d'eau jusqu'à ce que vous obteniez l'effet souhaité.

## ÉTAPE 18

### TAILLEZ LA POCHE

- Une fois que la chute d'eau est en activité, faites-en le tour et taillez la partie de la poche qui est en trop en ayant toujours soin de laisser une bande de plusieurs centimètres au-dessus du niveau d'eau/cascade à titre de simple précaution (Ex. 39). Les bords restants de la poche peuvent être recouverts de gravier ou de tout autre matériau décoratif.



**REMARQUE :** ne taillez pas la poche tant que l'eau ne coule pas dans la chute d'eau et que le bassin est rempli jusqu'au niveau souhaité. La taille prématurée de la poche peut être cause de fuites!

## ÉTAPE 19

### TAPISSEZ LA BANQUETTE DE PAILLIS ET DÉCOREZ LES BORDS

- La zone entière entourant le bassin peut maintenant être recouverte de pailis et des plantes peuvent être ajoutées (Ex. 40).



## ÉTAPE 20

### PRENDRE PLAISIR!

## Utilisation l'hiver

- Dans les régions qui connaissent des températures glaciales, les propriétaires de cascades ont la possibilité de fermer leur fonction ou de la laisser passer l'hiver. Lorsque vous comptez faire courir la cascade en hiver, veillez à ce que la pompe fonctionne. Le fort courant empêchera le gel de se produire. Si la cascade contient une zone peu profonde ou un ruisseau, nous vous recommandons de vérifier tout au long de la saison pour éliminer les barrières de glace, si nécessaire.
- Lorsque vous fermez la cascade pour l'hiver, nous vous recommandons de retirer la pompe et l'ensemble de plomberie pour les stocker dans un endroit à l'abri du gel.

## Entretien général

Afin de maintenir votre belle nouvelle cascade, nous vous recommandons quelques étapes simples.

- Ajouter de l'eau – L'eau stockée dans votre cascade diminuera avec le temps en raison de l'évaporation et des éclaboussures d'eau. Complétez le niveau d'eau dans votre bassin tout au long de l'année pour vous assurer que votre pompe a suffisamment d'eau pour fonctionner correctement.
- Ajouter de l'eau – L'eau stockée dans votre cascade diminuera avec le temps en raison de l'évaporation et des éclaboussures d'eau. Augmentez le niveau d'eau dans votre bassin tout au long de l'année pour vous assurer que votre pompe dispose de suffisamment d'eau pour fonctionner correctement.
- Enlevez les débris – Au cours de l'année, des feuilles et d'autres débris peuvent se retrouver dans votre cascade. En utilisant périodiquement vos mains ou un petit filet pour éliminer tous les débris de la fonction, vous garderez une belle cascade toute l'année.

## Informations sur la garantie

### **GARANTIE À VIE**

Waterfall Spillway  
Pondless<sup>MD</sup> Waterfall Vault

### **GARANTIE DE 20 ANS**

Doublure d'étang 45 MIL EPDM

### **GARANTIE DE TROIS ANS**

Pompe de bassin EcoWave<sup>MD</sup> 2000

### **GARANTIE UN AN**

Tuyau sans pli

La garantie ne couvre pas les dommages résultant de problèmes d'alimentation électrique, d'un câblage incorrect, de la foudre, d'une manipulation négligente, d'une mauvaise application, d'une mauvaise utilisation ou d'un manque d'entretien ou de soins raisonnables. La garantie ne couvre pas les pièces soumises à une usure normale, telles que les roues. Ces produits ne doivent être utilisés qu'en eau douce, sans produits chimiques corrosifs comme le chlore ou le brome. Si lors de l'inspection d'Aquascape, les produits montrent la preuve d'un défaut de fabrication, la responsabilité d'Aquascape est limitée, au choix d'Aquascape, à la réparation du défaut, au remplacement du produit défectueux ou au remboursement du prix d'achat d'origine. La garantie exclut les frais de main-d'œuvre, de retrait du produit, d'expédition et les dépenses liées à l'installation et à la réinstallation du produit. Tous les produits qui comprennent la plomberie (tubes, pompes, clapets anti-retour) doivent être correctement vidangés et hivernés, sinon la garantie est nulle et non avenue. Aucune responsabilité en cas de perte ou de dommage de quelque nature que ce soit, que ce soit résultant de ou de l'utilisation du produit, défectueux ou non, n'est assumée par Aquascape, Inc. ou ses filiales. Aquascape ne sera pas responsable des dommages accessoires, consécutifs ou autres découlant de quelque théorie de la loi que ce soit.

Pour plus de renseignements sur notre entreprise ou nos produits, veuillez vous rendre sur notre site Web [aquascapeinc.com](http://aquascapeinc.com) ou nous appeler au (866) 877-6637 (aux É.-U.) ou au (866) 766-3426 (au Canada).