



# DIY BACKYARD POND KIT

**DIY Backyard Pond Kit**  
4' x 6'  
Item #99763

**DIY Backyard Pond Kit**  
6' x 8'  
Item #99764

**DIY Backyard Pond Kit**  
8' x 11'  
Item #99765





# DIY Backyard Pond Kit

**Thank you for choosing the Aquascape DIY Backyard Pond Kit.** At Aquascape, we connect people to water the way nature intended. Since 1991, we've been creating and field-testing water features in order to provide you with the most reliable products and best value in the water gardening industry.



This guide contains the instructions for all DIY Backyard Pond Kit sizes. The DIY Backyard Pond Kit system is designed to have a waterfall and pond. Follow the step-by-step instructions in the order they are listed. Skipping steps or changing the order will create extra work in the long run. We want to make this experience as easy as possible, allowing you to concentrate on the creativity needed to design your pond.



Introduction Video

## TABLE OF CONTENTS

Introduction .....	2
Contents .....	3
Recommended Tools .....	3
Helpful Symbols .....	4
Safety Information .....	4
Electrical Specifications .....	4
Quick Step Guide .....	4
Installation .....	5
Winter Application .....	13
General Maintenance .....	13
Replacement Parts .....	14
Warranty Information .....	15

## Contact Us

For more information about our company or products, please visit our website at [aquascapeinc.com](http://aquascapeinc.com) or call US (866) 877-6637 CAN (866) 766-3426.

## Find us on:



[facebook.com/aquascapeinc](https://facebook.com/aquascapeinc)  
[youtube.com/aquascape4](https://youtube.com/aquascape4)  
[pinterest.com/aquascapeinc](https://pinterest.com/aquascapeinc)  
[instagram.com/aquascape\\_inc/](https://instagram.com/aquascape_inc/)

Contents	
No.	Description
1.	Skimmer Lid
2.	Signature Series 200 Pond Skimmer
3.	Skimmer Weir
4.	Skimmer Debris Net
5.	2" Bulkhead Fitting
6.	MPT x Barb Fitting
7.	MPT x Slip PVC Fitting
8.	SS Hose Clamps
9.	(20) Screws
10.	Skimmer Face Plate
11.	BioFalls® Lip
12.	Media Bag
13.	(2) BioFalls® Filter Mat
14.	Signature Series 1000 BioFalls® Filter
15.	Pond and Waterfall Foam Sealant
16.	Black Silicone Sealant
17.	Liner
18.	Underlayment
19.	Kink Free Pipe 1.5" x 25'
20.	Ecowave® 2000 Pond Pump

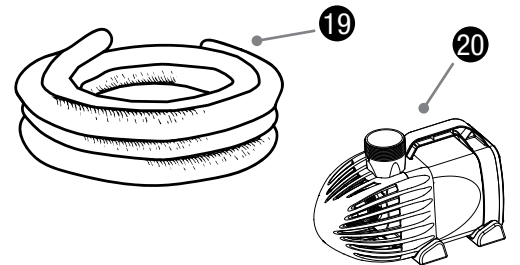
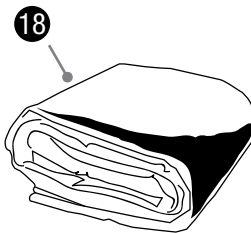
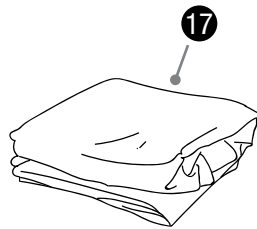
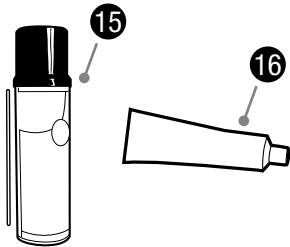
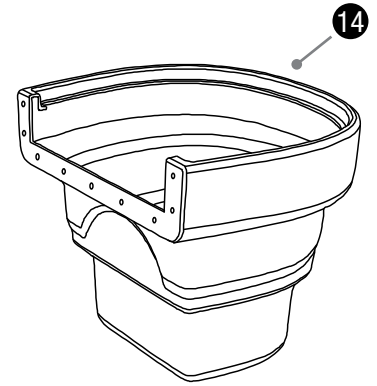
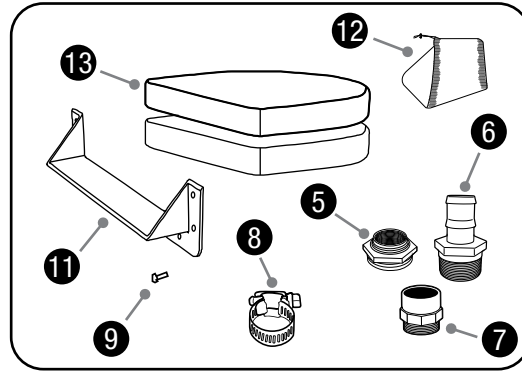
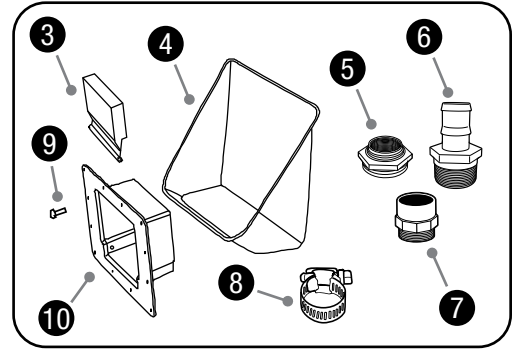
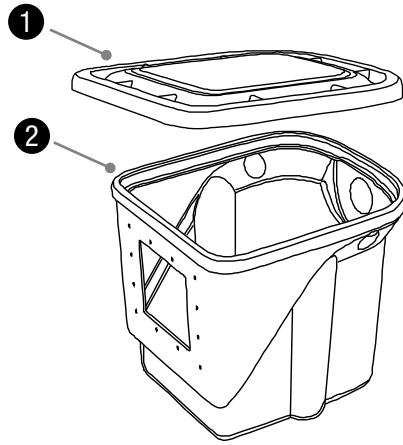

## Recommended Tools



Wheelbarrow

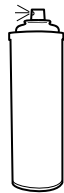

Brightly-Colored  
Spray Paint

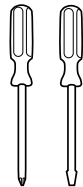

Screwdriver



Soil Tamper

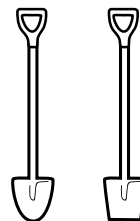

Shovel

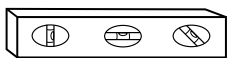

Carpenter's  
Level

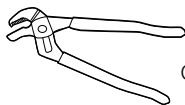

Channel  
Locks

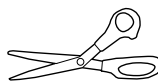

Scissors



Tape  
Measure

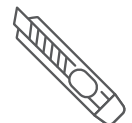

Box Cutter

## Helpful Symbols



**WARNING Symbol** - Will alert you to the possibility of damage, injury or death if you do not comply with the warnings that accompany them. The hazard may come from something mechanical or from electrical shock.



**TIP Symbol** - Helpful information provided by a professional pond installer.

## Safety Information



**WARNING:** Risk of electric shock – This product has not been approved for use in swimming pool or marine areas.



**WARNING:** To provide continued protection against risk of electric shock, connect to properly grounded, ground fault circuit interrupter (GFCI) outlets only, using the following guidelines:

- (A) Have a qualified electrician install a properly grounded receptacle outlet, acceptable for outdoor use and protected from snow and rain.
- (B) Inspect cord before using.
- (C) Do not use extension cords.
- (D) Any wiring should be performed by a qualified electrician to ensure code compliance and user safety.
- (E) Unplug pump at receptacle outlet when not in use or before removal from pond.
- (F) To reduce risk of electrical shock, all wiring and junction connections should be made per local codes. Requirements may vary depending on usage and location.
- (G) The power cable should be protected at all times to avoid punctures, cuts, bruises and abrasions.
- (H) Never handle power cords with wet hands.
- (I) Do not remove cord and strain relief. Do not connect conduit to pump.
- (J) Do not use power cable to lift pump.

## Electrical Specifications

### Ecowave 2000 Pond Pump

• Input Voltage: 120V AC

• Input frequency: 60 Hz

• 65 Watts

## Quick Step Guide

1

Carefully remove contents from box



2

Select your location



3

Use garden hose to outline



4

Position the filters



5

Dig the hole with shelves at varying depths



6

Level the excavation



7

Install underlayment and liner



8

Add rock and gravel



9

Fill the pond



10

Naturalize the edges with mulch and plants



# Installation

## STEP 1

### SELECT AND MARK OUT YOUR AREA

- When choosing the location for your new pond, we recommend putting it near a deck or patio, so you can sit and relax close to your water feature. Also keep in mind viewpoints from inside the house. Make your pond visible from a kitchen window or patio door, giving you year-round enjoyment.
- We suggest that you use a garden hose to define the shape of your new pond. The hose is flexible and can be pushed and pulled in various shapes. Step back, evaluate and modify your design until you have something that you really like (Ex. 1).



- DIY Backyard Pond Kits are available in three sizes (4' x 6', 6' x 8', and 8' x 11'). Double check to make sure the length and width of your layout does not exceed the amount of liner included with your kit (Ex. 2).

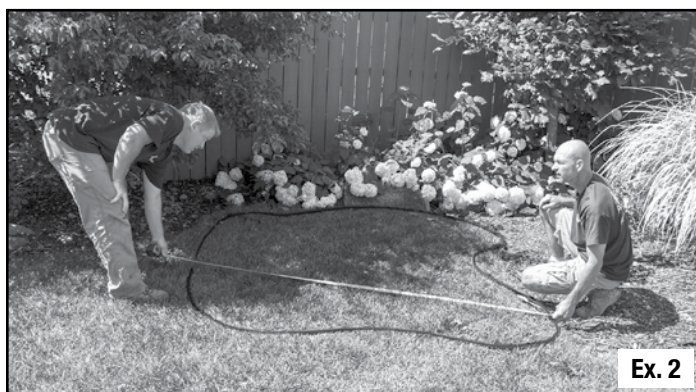

- Once you have the pond shaped and defined with the hose, take a can of brightly colored, highly visible spray paint and outline the shape (around the hose) on the grass (Ex. 3).



## STEP 2

### PLACE BIOFALLS® AND SKIMMER

- The BioFalls filter will be used to create your waterfall and should be positioned so it's facing a main viewing area.
- Make sure it is placed close to the edge of the basin so you can connect the pond liner to the BioFalls filter (Ex. 4).
- In order to maximize circulation, the BioFalls and Skimmer are placed on opposite ends of the pond, directly across from each other (Ex. 5).

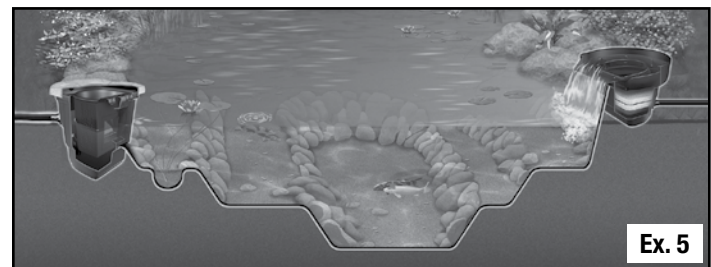

## STEP 3

### LAY PLUMBING

- To eliminate the need for making a trench for the pipe, lay the kink-free pipe around the perimeter of the pond before you begin your excavation so the soil you remove from the pond can cover the kink-free pipe, disguising it from sight (Ex. 6).

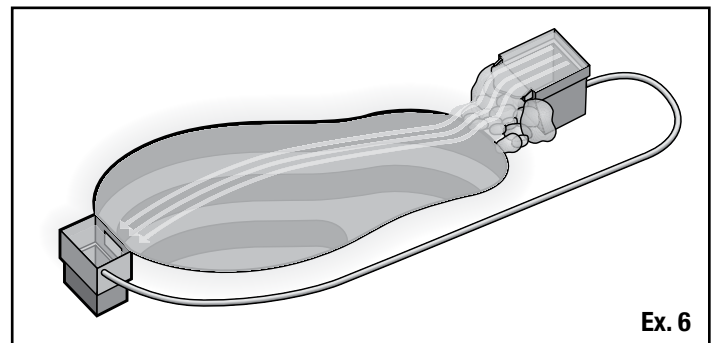

## STEP 4

### HOOK UP AND LEVEL BIOFALLS®

- Install the bulkhead fitting in the opening provided in the back of the BioFalls. The rubber gasket should be located on the inside of the BioFalls. Tighten the nut on the outside until the rubber gasket begins to bulge. This should only be approximately one turn past hand-tight. Be careful not to over tighten the nut, which could possibly crack the bulkhead. Please note that the bulkhead fitting is reverse threaded. Turn the nut counterclockwise to tighten (Ex. 7 and 8).





Ex. 7

- Now install the barb fitting included with the kit into the bulkhead fitting. A PVC slip fitting has also been included in case you are using flexible PVC pipe. Use some of the silicone sealant included in your kit to coat the threads of the fitting, providing a watertight seal (Ex. 8).

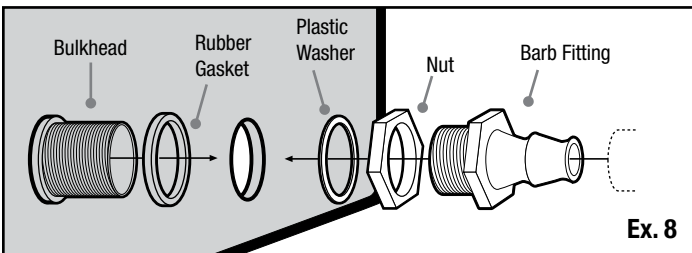

Ex. 8

- Now it's time to position the BioFalls in the desired location.
- The BioFalls should be set at or slightly below the grade of the yard. Simply remove a section of sod or a few inches of soil in order to create a firm foundation for the BioFalls to sit.



**TIP:** Keep the waterfall to the scale of the yard! The goal should be to create the perception that Mother Nature herself has constructed the waterfall. Avoid creating a "volcanic look" by trying to raise the BioFalls in a flat backyard.

- Be sure to compact the area beneath the BioFalls using a hand tamper or some other heavy flat object that can be pounded onto the soil. This will help prevent any future settling.
- Use a 2' bubble level to make sure your BioFalls is properly set into position. Your BioFalls should be level from side to side and tilted forward 1/4 of a bubble on a 2' level. This will make sure the water comes over the front of the BioFalls and covers the entire spillway (Ex. 9).



Ex. 9

- The filter is now ready for the kink-free pipe and hose clamp to be slipped onto the barb fitting. Have someone hold the BioFalls in place in order to prevent it from shifting. In some instances the tubing/hose may be tight and difficult to use with hose fitting barbs. If this is the case, we recommend heating the hose with the use of a hair dryer or simply dipping the hose for a few seconds in very hot water. Lubrication can also be used; we recommend silicone grease or vegetable oil. Once installed, the hose clamp can be tightened to secure the pipe on the fitting (Ex. 10).

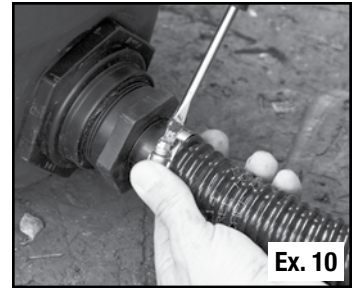

Ex. 10

- Double check to make sure the BioFalls is still level after installing the plumbing.

## STEP 5

### EXCAVATE YOUR POND BASIN



- We suggest excavating the pond no more than 18-24" deep. This depth provides the proper water levels required for aquatic plants and is deep enough to keep fish alive during winter.
- The excavation should be dug with a series of shelves. The shelves will add stability to the walls of the pond and will also create planting beds for different types of aquatic plants.
- The first shelf should be about 8-10" deep, or the height of a standard shovel blade (Ex. 11).
- Dig the second shelf another 8-10" deeper (Ex. 12).
- The third shelf (if desired) will be excavated down another 6" reaching a final excavation of 24" (Ex. 13).
- All of the soil removed from the excavation can be spread and compacted around the BioFalls, creating a berm. The filter should be completely surrounded by soil by the end of the project. Be sure to verify that the BioFalls remains level throughout the process (Ex. 14).

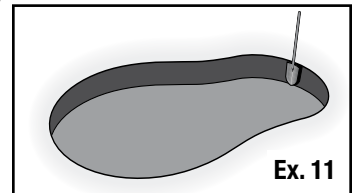

Ex. 11

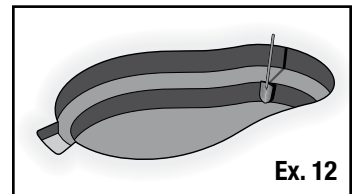

Ex. 12

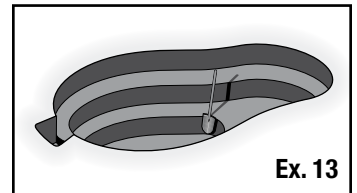

Ex. 13



Ex. 14

## DESIGN SPACES FOR PLANTS



**TIP:** Design your shelves wider in areas where you wish to place aquatic plants, a water depth up to about 10", so the top shelf is a perfect location for these plants (Ex. 15).

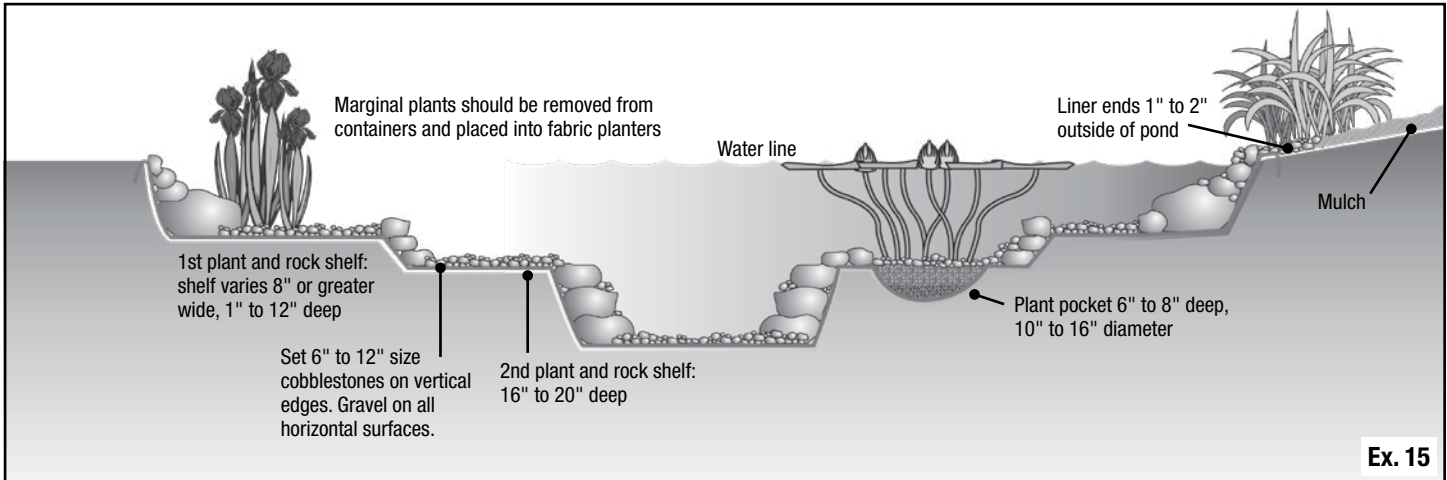

Ex. 15

## LEVELING THE EDGES

• One of the most important parts of the excavation is getting the perimeter of the pond level and setting the level of the water. An excellent tool for this is a 2x4 set across the pond. Set a 4-foot bubble level on the 2x4 to make sure the perimeter of the pond is level. We recommend using a transit or sight level on larger projects. Check your progress several times while digging (Ex. 16).



Ex. 16

• It is typical to set the water level 2- 3" below the main viewing area (patio, deck, etc.). This will bring the water level of the pond up close to the edge of the pond without going over the sides (Ex. 17).

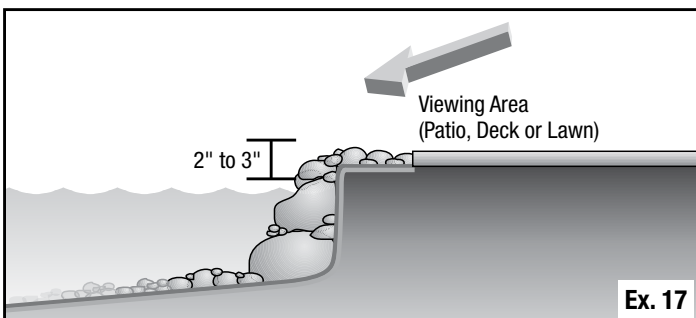

Ex. 17

- Water lilies will vary according to species, but a depth of 12-24" at the crown works best, so the second shelf or bottom of the pond will work great for the lilies (Ex. 15).
- To make planting lilies easier, add a few 'lily pockets.' These pockets are simply depressions or bowls cut into the soil 6-8" deep and 10-16" in diameter. The goal is to create a natural looking pond, and this is possible only if plant pots are completely hidden (Ex. 15).

- Rough out an excavated area for the skimmer. Simply dig a hole 18" wide by 21" long (the outline of the skimmer) and 18" below the desired water level.
- Make sure the excavated area under the skimmer is compacted and level.
- The skimmer should be excavated down to a depth so that the proposed water level in the pond is approximately 3/4" below the top of the opening of the skimmer (Ex. 18).

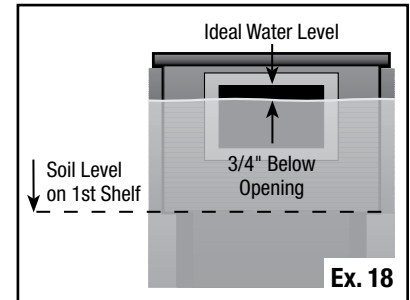

Ex. 18

- Re-check all your measurements, including length and width of pond, plant shelf depth, and overall pond depth.

## STEP 6

### INSTALL UNDERLAYMENT AND LINER

- Remove any sharp objects from the excavated basin that may damage the liner.
- Unfold the underlayment fabric and place it into your excavated pond basin. Starting from the bottom, remove the slack from the underlayment, making sure it conforms into all of the elevations (Ex. 19).
- Now place the EPDM fish-safe liner on top of the underlayment.



Ex. 19

- The installation process is the same as the underlayment, starting at the bottom and contouring the liner up and out of the pond basin.
- Try to get the large folds out, but the main goal is to make sure that it's lying flat and going into all corners. Don't try to get it perfect—you will hide the liner with rocks and gravel later.
- Make sure there is enough liner around the edges of the pond basin. This should not be a problem if you measured out the pond and excavated it correctly. Problems can be fixed by readjusting the liner into the excavation or backfilling (making the pond basin smaller) in areas where there is not enough liner (Ex. 20).



Ex. 20

## STEP 7

### INSTALL THE SIGNATURE SERIES 200 SKIMMER

- You've already roughed out a hole approximately 21"L x 18"W x 18"H deep during the excavation phase. Use a 2' bubble level in order to make sure your skimmer is properly set into position. Your skimmer should be level from side to side and front to back (Ex. 21).



Ex. 21

### OPTIONAL OVERFLOW FITTING ORIENTATION

- If installing the optional overflow, you will need to drill a hole for a 2" bulkhead fitting using a 3" hole saw in the back of the skimmer. The center of the hole should be drilled 3.5" from the top edge of the filter. Install the bulkhead into the hole (Ex. 22). A barb fitting or PVC fitting can then be threaded into the bulkhead. Use silicone sealant or teflon thread tape on the threads of the pipe fittings, in order to help provide a watertight seal. The pipe for the overflow can be connected later in the project.

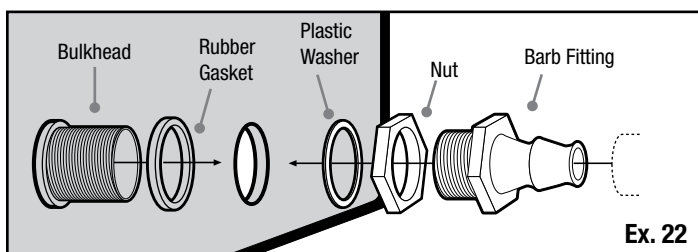

Ex. 22

- Make sure skimmer is set so the desired water level in the pond is approximately 3/4" below the top of skimmer opening (Ex. 18).

### ATTACHING THE SKIMMER FACEPLATE

**NOTE:** Power tools are not recommended for installing the screws and may strip the nut inserts.

- Position the liner against the skimmer opening, making sure there is slack below the opening. This will help reduce tension on the faceplate when placing boulders in front of the unit. Use your finger or a screwdriver to mark the outer perimeter of the skimmer opening on the liner (Ex. 23).
- Mark a second box 1.5" inside of it. This ensures that you don't cut too much of the liner, which would result in a possible leak (Ex. 24).

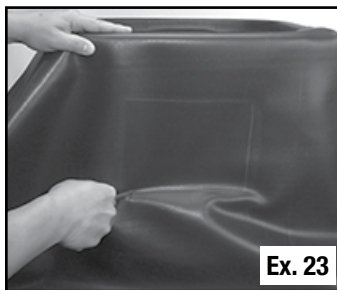

Ex. 23

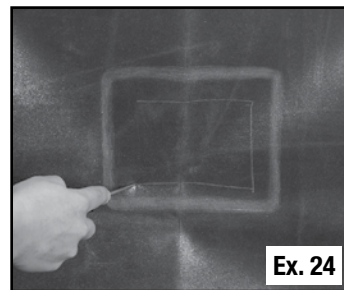

Ex. 24

- Cut the inner box using a pair of scissors and insert the skimmer faceplate into the hole (Ex. 25).
- Make sure skimmer faceplate is in the upright position. The hinge should be at the bottom (Ex. 26).

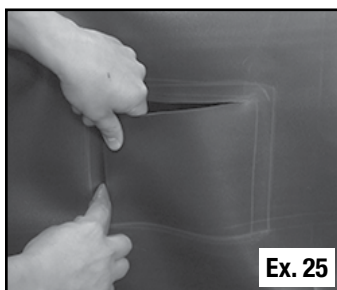

Ex. 25



Ex. 26

- Temporarily install the faceplate and liner to the skimmer using two screws in the upper corners. Using an awl or nail, poke the first hole in the liner all the way through to the inside of the filter box. Be careful not to damage the threads on the nut inserts when punching the holes with the awl. Remove the awl or nail while holding the faceplate and liner in place and begin threading one of the screws into filter. Repeat this process for the other screw (Ex. 27).
- Now remove the faceplate from the skimmer, keeping the screws installed through the faceplate and liner (Ex. 28).



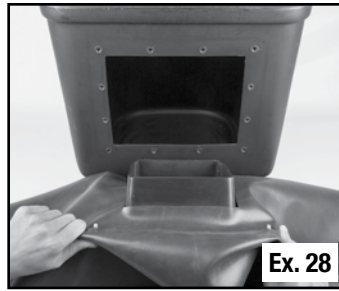
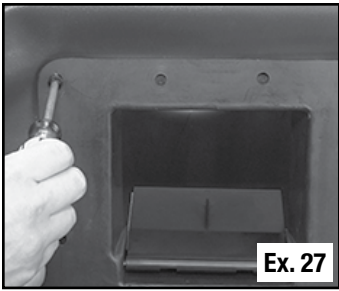

- Apply a bead of fish-safe silicone sealant around the skimmer opening, over the nut inserts. Pre-installing the two screws in the earlier steps will make it easy to line up the skimmer faceplate after the silicone is applied and will keep the silicone as thick of a bead as possible (Ex. 29).
- Replace the skimmer face plate and the two corner screws and then proceed with the bottom two corners. Make sure the holes in the faceplate that the weir flap clicks into are on the bottom (Ex. 30).

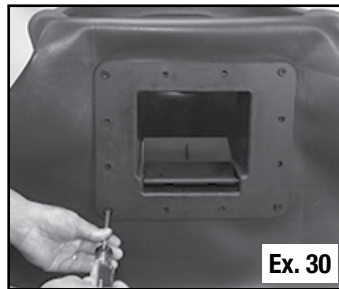
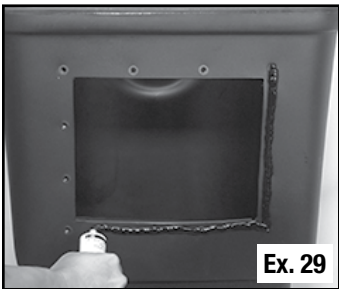

- With the 4 corners secured, you may now punch the remaining holes with your awl and thread in all the screws. Again, be careful not to damage the threads on the nut inserts.
- Let dry for at least one hour before introducing water.

## STEP 8

### ADD ROCKS AND GRAVEL



**NOTE:** You can expect to use several tons of stone and gravel for your water feature. Talk to your Aquascape retailer or rock yard for help choosing the quantity and sizes of stone and gravel. Visit [aquascapeinc.com](http://aquascapeinc.com) for information on calculating the required stone and gravel. Below are some helpful formulas for choosing the stone and gravel.

#### Stone Calculation for the Pond

Length x Width / 65 = Tons of boulders

#### Gravel Used in the Pond

Pond Gravel = 30% total tons of pond boulders

- Start from the bottom and set the largest character boulders first against the vertical walls, then stack the smaller boulders on top.
- Be careful when placing any large boulders so you don't damage the liner.

- The opening on the front of the skimmer can be hidden by placing boulders on either side and bridging a stone or piece of driftwood across, creating a cave effect.

**NOTE:** Make sure the boulders do not block the water flow into the skimmer (Ex. 31).



- Cover all remaining flat surfaces with a couple inches of decorative gravel. This will help lock the boulders in place, as well as cover the remaining liner, protecting it from ultraviolet rays, and giving bacteria a place to colonize (Ex. 32).



## STEP 9

### WASH ROCKS AND GRAVEL



- Using a garden hose, wash the rock and gravel down in order to remove the dust and dirt. Use the pump provided with the kit attached to a scrap section of kink-free pipe. The pump can temporarily be placed in the lowest point of the pond and the dirty water discharged to a drainage area in the yard (Ex. 33).



## STEP 10

### COMPLETE SKIMMER AND PUMP INSTALLATION



- Insert the (optional) Filter Brush Cartridge (not included) and the Debris Net into the skimmer (Ex. 34).

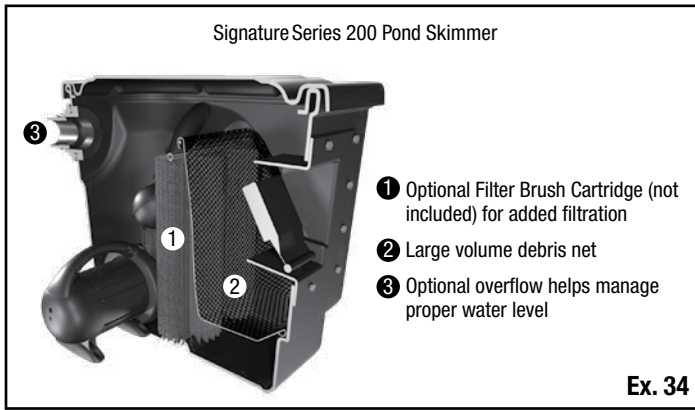

- The skimmer has two holes on either side of the unit for the plumbing to travel to the BioFalls 1000. Choose the plumbing hole that is most convenient. The pipe simply passes through the opening on either side of the skimmer (Ex. 35). If desired you can run the pump electrical cord through the opposite hole on the side of the skimmer.
- Insert the barbed multi-hose adapter included with the pump onto the end of the pipe and tighten down hose clamp (Ex. 36).

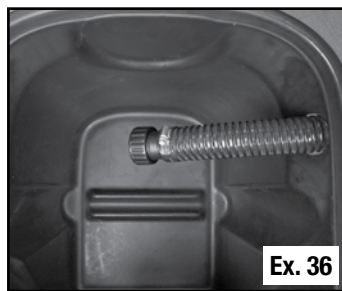
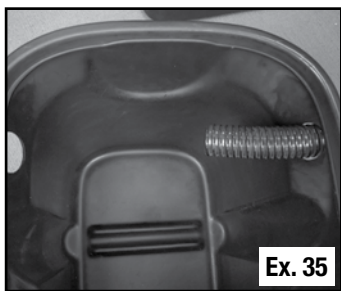

- Attach rotational ball fitting to pump and place pump in the skimmer (Ex. 37). Attached collar to rotational ball fitting (Ex. 38).

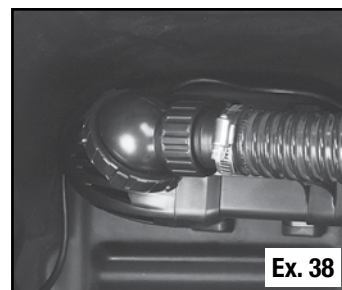
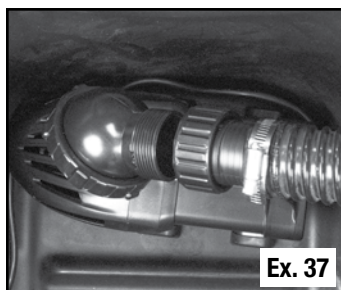

### OPTIONAL OVERFLOW INSTALLATION

- Attach and trench a section of kink-free pipe into place (3' minimum). Create a drainage area at the end of the pipe by excavating a small pit, roughly 16" in diameter and at least 12" deep. Fill the pit with excess gravel. This will allow water in an overflow situation to flow through the pipe and drain away from the pond (Ex. 39).

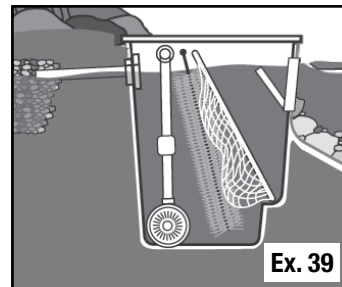

- A layer of scrap underlayment fabric, soil, or sod can be added to cover the drainage area.

## STEP 11

### ADD WATER

- Fill up the pond basin with water. The pond should be filled just below the level of the overflow in the skimmer (Ex. 40).



**NOTE:** We recommend adding Aquascape Pond Detoxifier to dechlorinate and properly condition water prior to introducing fish to your new pond. See your Aquascape dealer for water treatment products.

## STEP 12

### ATTACH LINER TO BIOFALLS®

- Prior to installing the waterfall lip, make sure the face of the BioFalls Filter and liner is clean and free of dust and debris. Use a damp towel to clean both surfaces. Make sure both surfaces are dry before the next step.
- Have someone hold the liner against the BioFalls while you line up the waterfall lip over the liner. Make sure there are no wrinkles and the liner comes up above the sides of the BioFalls. Be sure that you have a few inches of slack liner along the front base of your BioFalls. This will help reduce tension on the waterfall lip when placing boulders in front of the unit (Ex. 41).
- Temporarily install the waterfall lip and liner to the BioFalls Filter using the two outermost screws. Using an awl or nail, poke the first hole in the liner all the way through to the inside of the BioFalls (Ex. 42). Be careful not to damage the threads on the nut inserts when punching the holes with the awl. Remove the awl or nail while holding waterfall snout and liner in place and begin threading one of the screws into the filter.

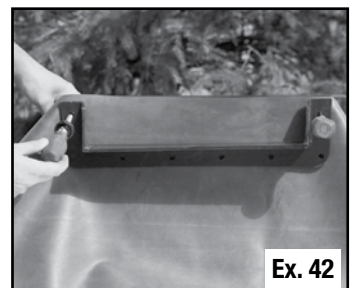
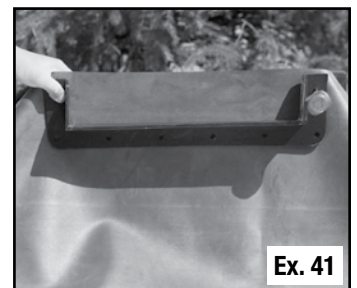

- Repeat this process for the other screw.
- Remove the waterfall lip from the BioFalls, keeping the screws installed through the waterfall lip and liner.
- Place a thick bead of silicone across the insert nuts on the front of the BioFalls (Ex. 43). Pre-installing the two screws in the earlier steps will make it easy to line up the waterfall lip after the silicone is applied and will keep the silicone in as thick of a bead as possible.
- Reattach the waterfall lip and liner using the two pre-installed screws (Ex. 44).
- Using an awl or nail, poke the remaining holes in the waterfall lip and install the rest of the screws (Ex. 45).
- Remove extra liner, using the waterfall lip as a guide (Ex. 46).



Ex. 43

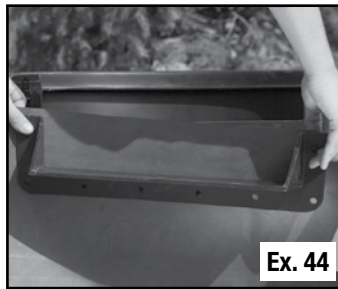

Ex. 44

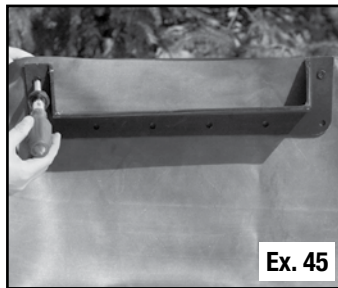

Ex. 45

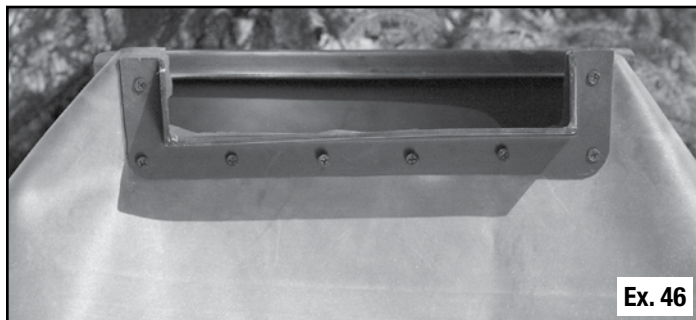

Ex. 46

- Let dry for at least one hour before introducing water.



**WARNING:** Power tools are not recommended for installing the screws and may strip the nut inserts.



**TIP:** The BioFalls is designed with a plastic lip for the water to cascade off. You can use the plastic lip or hide the lip using a piece(s) of thin (no more than 3/4" thick) natural slate (Ex. 47). This stone can be attached to the BioFalls using Aquascape Black Waterfall Foam.

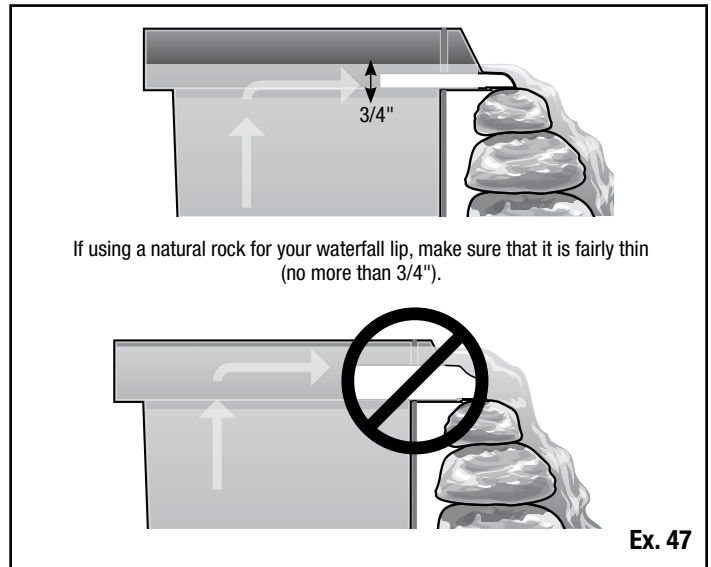

Ex. 47

## STEP 13

### BUILD THE WATERFALL



- Make sure there is at least 2 feet of liner on either side of the BioFalls (Ex. 48).
- Place two larger boulders on either side of the waterfalls you are creating in order to “frame” the waterfalls. The water will be running between the two larger boulders you’ve set in place (Ex. 48).

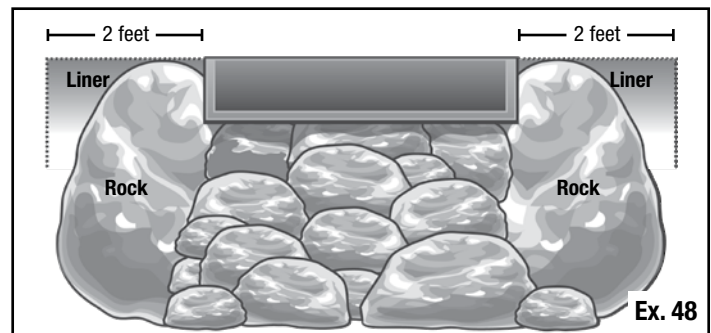

Ex. 48

- You can now begin to stack the rocks between the two larger boulders. These are the rocks that the water will be running over, so take your time and be creative. Start with the larger rocks on the bottom and work your way up to the smaller ones on top (Ex. 49).



Ex. 49

- Small stones and gravel can be used to fill in the gaps between the larger waterfall stones.
- Use the Pond and Waterfall Foam Sealant to fill in gaps between the stones that water is flowing over (Ex. 50). The foam keeps the water flowing over the top of the waterfall stones. Without the Pond and Waterfall Foam Sealant, you will lose waterflow. The water will travel and get lost beneath the rocks.



Ex. 50

- Let dry for at least one hour before introducing water.

## STEP 14

### BRING IN TOPSOIL AND BUILD RETAINING WALL

- Add topsoil to the berm and surrounding area in order to provide a good substrate for future landscape planting (Ex. 51).



Ex. 51

- Finish off the berm where the BioFalls is buried by building a small retaining wall out of boulders. This step may or may not be needed, depending on the size of the berm and the transition into the existing landscape (Ex. 52).



Ex. 52

## STEP 15

### ADD BIOFALLS® FILTER MEDIA

- Install the two filter pads into the BioFalls.
- Add Aquascape BioBalls Biological Filter Media into the media net. Set the media bag on top of the filter mats (Ex. 53). Use a few larger rocks on-top if the

media bag and filter pads in order to hold it down.

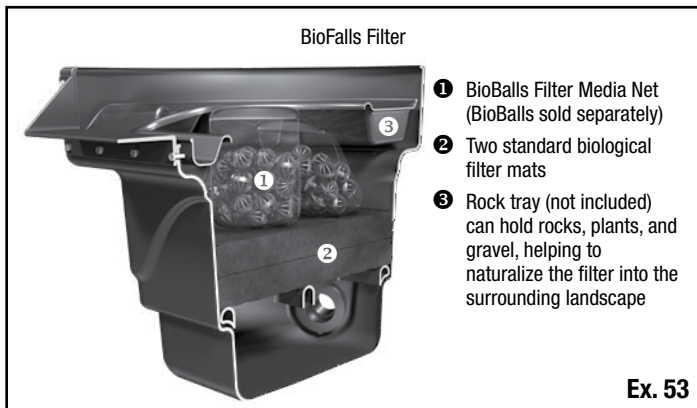

Ex. 53

## STEP 16

### TURN ON WATERFALL

- As soon as the pond is filled and all of the black waterfall foam is dry, you may plug the pump in and test the waterfall.



**WARNING:** Any electrical should be plugged into a GFCI rated receptacle.

- You can tweak the waterfall flow by placing smaller stones and gravel on the waterfall cascades. This will change the appearance and sound of the water. Have fun playing with the flow of water coming over the falls until you achieve the desired effect.

## STEP 17

### TRIM LINER AND FINISH EDGING

- With everything running, go around the perimeter of the pond with a pair of scissors and trim off any excess liner (Ex. 54), always leaving several inches above the water level as a precaution. The remaining liner edges can be tucked and covered with gravel, sod or mulch (Ex. 55).



**WARNING:** Do not trim the liner until the waterfall is running and the pond is filled to the desired level. Prematurely trimming the liner may cause leaks.



Ex. 54

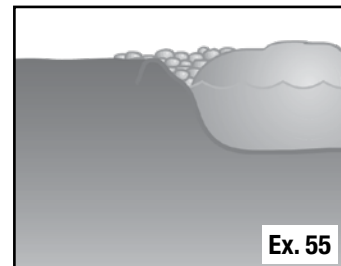

Ex. 55

## STEP 18

### CLEAN UP

- You're at the final stages of the project. Simply clean up the area, removing any excess materials or equipment.



## STEP 19

### LANDSCAPE AND MULCH

- The entire area surrounding the basin can now be mulched and any surrounding plants added (Ex. 56).



## STEP 20

### ENJOY!



---

## Winter Application

- If you have fish, you must maintain a constant hole in the surface of the ice, allowing for proper gas exchange in your pond. This can be accomplished by using the Aquascape 300-Watt Pond De-Icer, coupled with an Aquascape Pond Aeration Kit and/or Aquascape AquaForce Solids-Handling Pond Pump positioned just below the surface of the water.
- If you decide against running the pump through the winter, we recommend pulling the pump and storing it in a frost-free location.
- If your water feature contains a shallow stream or waterfall, we recommend checking throughout the season to eliminate ice damming if necessary.

---

## General Maintenance

- Debris Net:
  - The skimmer is designed to sweep the surface of the water so that it is free from debris. The debris net inside the skimmer is the first filter stage of the skimmer. The net will collect leaves, twigs, seeds, and other pond debris. It takes approximately two to three minutes every other week to empty the debris net. More frequent changes will be required during the fall and spring because of the quantity of leaves falling off the surrounding trees.
  - It is a good habit during your first season with the pond to periodically lift the skimmer lid and check the quantity of debris in the net. This is especially true in the fall. Keep a mental note as to how often your net has to be emptied. It's important that the debris net is not allowed to become too full. Too much debris can reduce the water flow to the pump.
- Optional Brush Cartridge:
  - The optional Filter Brush Cartridge (#99772) behind the debris basket is the second stage of the skimmer. The Brush Cartridge is designed to handle any debris that finds its way past the Debris Net. The brush cartridge will not need maintenance as frequently as the basket, since the basket will remove the majority of debris from the water. Remove and rinse the brush cartridge when you notice less flow over the waterfall.
- Add Water – Water levels will reduce over time due to evaporation and water splashing out. Top off the water level in the pond throughout the year to ensure your pump has enough water to function properly.
- Add Water Treatments – To keep your pond clean and healthy we recommend adding an Aquascape Automatic Dosing System, making it easier than ever to keep your pond looking beautiful. For information about the Automatic Dosing System or other Aquascape water treatment products, visit [aquascapeinc.com](http://aquascapeinc.com).

# Replacement Parts

Skimmer Replacement Parts	
No.	Item number/description
1.	99772 – Optional Brush Cartridge
2.	99775 – Debris Net
3.	29254 – Face Plate
4.	29257 – Weir
5.	54001 – Brass Screws (13 pk)
6.	29103 – Optional 2" Bulkhead Overflow Fitting
7.	99925 – 2" MPT x 1.5" Barb Fitting
8.	29157 – 2" MPT x 1.5" Slip Fitting
9.	99993 – Stainless Steel Hose Clamp

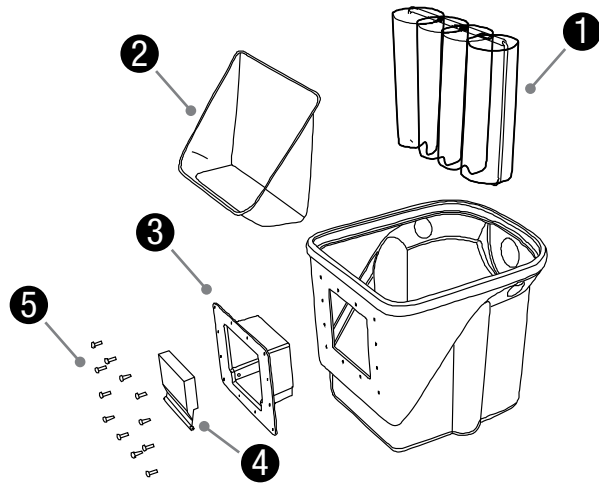

Optional Overflow Fittings:

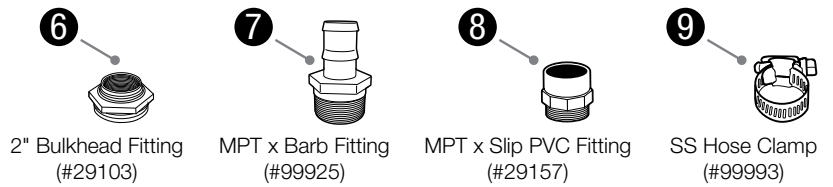

BioFalls® Replacement Parts	
No.	Item number/description
1.	99776 – Filter Mat
2.	29103 – 2" Bulkhead Fitting
3.	99791 – Filter Lip
4.	30078 – Brass Screw Set (8 pk)
5.	99925 – MPT x Barb fitting
6.	29157 – MPT x Slip PVC fitting
7.	99993 – SS Hose Clamps

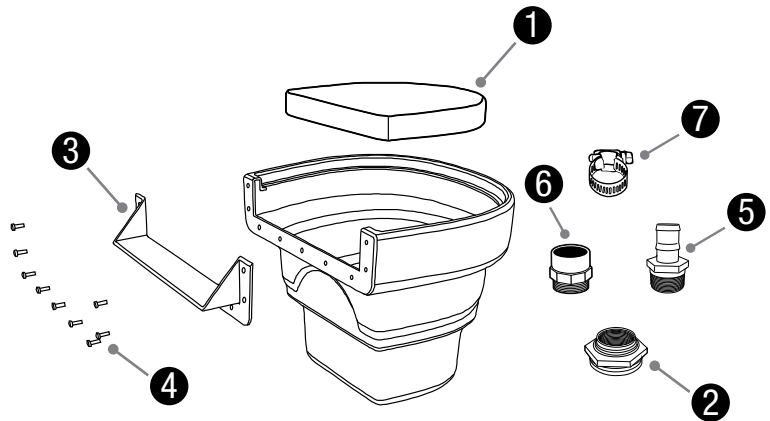

EcoWave® Pond Pump Replacement Parts	
No.	Item number/description
1.	91136 – EcoWave 2000 Intake Screen
2.	91137 – EcoWave 2000 Water Chamber Cover and O-Ring Kit
3.	91138 – EcoWave 2000 Replacement Impeller Kit
4.	91135 – EcoWave Discharge Fitting Kit

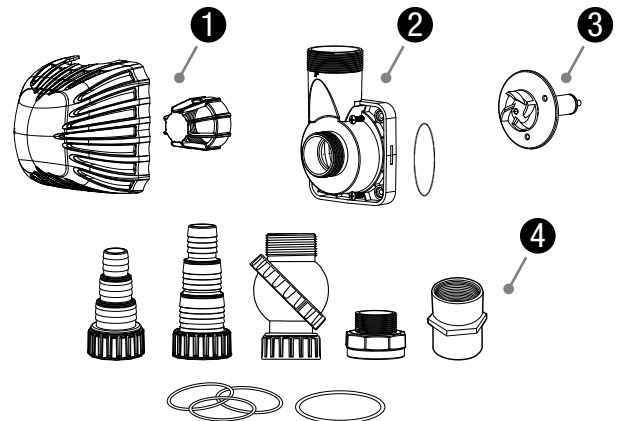

## Warranty Information

### **LIFETIME WARRANTY**

Skimmer Plastic Components  
BioFalls® 1000 Filter Plastic Components

### **20 YEAR GUARANTEE**

45 MIL Fish Safe Pond Liner

### **THREE YEAR WARRANTY**

Ecowave® 2000 Pond Pump

### **ONE YEAR WARRANTY**

1.5" Kink Free Hose  
Skimmer Debris Net

This warranty does not cover damage resulting from electrical supply problems, improper wiring, lightning, negligent handling, misuse, or lack of reasonable maintenance or care. This product should only be operated in fresh water without corrosive chemicals like chlorine or bromine. If upon Aquascape's inspection, the components shows evidence of a manufacturing defect, Aquascape's liability is limited, at Aquascape's option, to the repair of the defect, or the replacement of the defective product or refund of the original purchase price. The warranty excludes costs of labor, removal of product, shipping and expenses related to the installation and re-installation of the product. No liability for loss or damage of any nature or kind, whether arising out of or from the use of the product, whether defective or not defective, is assumed by Aquascape, Inc. or its affiliates. Aquascape shall not be liable for any incidental, consequential or other damages arising under any theory of law whatsoever.

For more information about our company or products, please visit our website at [aquascapeinc.com](http://aquascapeinc.com)  
or call us at US (866) 877-6637 CAN (866) 766-3426





# DIY BACKYARD POND KIT

**DIY Backyard Pond Kit**  
4 pi x 6 pi  
Référence #99763

**DIY Backyard Pond Kit**  
6 pi x 8 pi  
Référence #99764

**DIY Backyard Pond Kit**  
8 pi x 11 pi  
Référence #99765





# DIY Backyard Pond Kit

**Merci d'avoir choisi l'écumoire de Aquascape DIY Backyard Pond Kit.** Chez Aquascape, nous connectons les gens à l'eau comme le veut la nature. Depuis 1991, nous créons et testons sur le terrain des caractéristiques d'eau afin de vous fournir les produits les plus fiables et le meilleur rapport qualité-prix dans l'industrie de l'eau.



Ce guide contient les instructions pour toutes les tailles de kits d'étang de jardin à faire soi-même. Le système DIY Backyard Pond Kit est conçu pour avoir une cascade et un étang. Suivez les instructions pas à pas dans l'ordre indiqué. Le fait de sauter des étapes ou de modifier l'ordre créera un travail supplémentaire à long terme. Nous souhaitons rendre cette expérience aussi simple que possible, en vous permettant de vous concentrer sur la créativité nécessaire à la conception de votre bassin.



Vidéo de présentation

## TABLE DES MATIÈRES

Introduction .....	18
Contenu .....	19
Outils recommandés .....	19
Symboles utiles .....	20
Renseignements de sécurité .....	20
Spécifications électriques .....	20
Guide d'aperçu rapide des étapes .....	20
Installation .....	21
Utilisation l'hiver .....	30
Entretien général .....	30
Pièces de rechange .....	31
Informations sur la garantie .....	32

## 📞 Communiquez avec nous

Pour plus de renseignements sur notre entreprise ou nos produits, veuillez vous rendre sur notre site Web [aquascapeinc.com](http://aquascapeinc.com) ou appeler le (866) 877-6637 (aux É.-U.) ou le (866) 766-3426 (au Canada).

## Rejoignez-nous sur :



[facebook.com/aquascapeinc](https://facebook.com/aquascapeinc)  
[youtube.com/aquascape4](https://youtube.com/aquascape4)  
[pinterest.com/aquascapeinc](https://pinterest.com/aquascapeinc)  
[instagram.com/aquascape\\_inc/](https://instagram.com/aquascape_inc/)

Contenu	
N°	Description
1.	Couvercle d'Écumoire
2.	Écumoire Signature Series 200
3.	Déversoir d'Écumoire
4.	Filet à debris d'Écumoire
5.	Raccord passe-cloison 2 po
6.	Raccord mâle fileté x cannelé
7.	Raccord mâle fileté x lisse
8.	Collier de serrage en acier inoxydable
9.	(20) Vis
10.	Plaque frontale ajustable d'Écumoire
11.	Bec de cascade
12.	Sac à filet
13.	(2) Tapis filtrants BioFalls <sup>MD</sup>
14.	Filter BioFalls <sup>MD</sup> Signature Series 1000
15.	Mousse d'étanchéité pour étangs et cascades
16.	Mastic silicone noir
17.	Toile
18.	Géotextile
19.	Tuyau anti-plissements 1,5 po x 25 pi
20.	Pompe de bassin Ecowave <sup>MD</sup> 2000

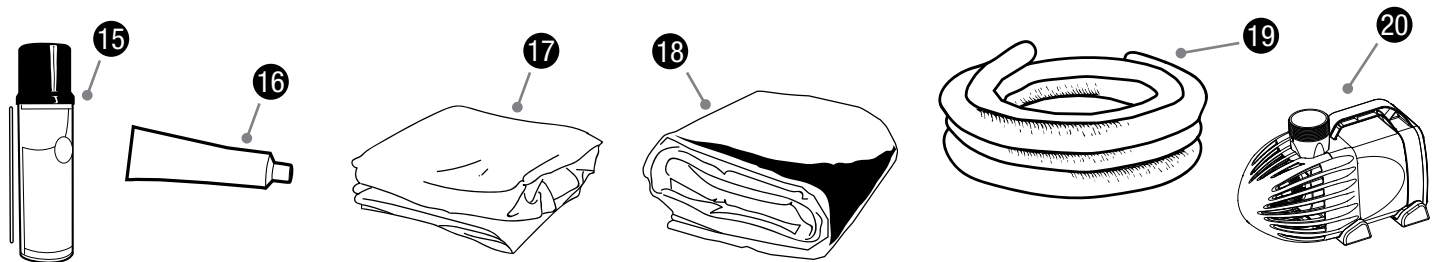
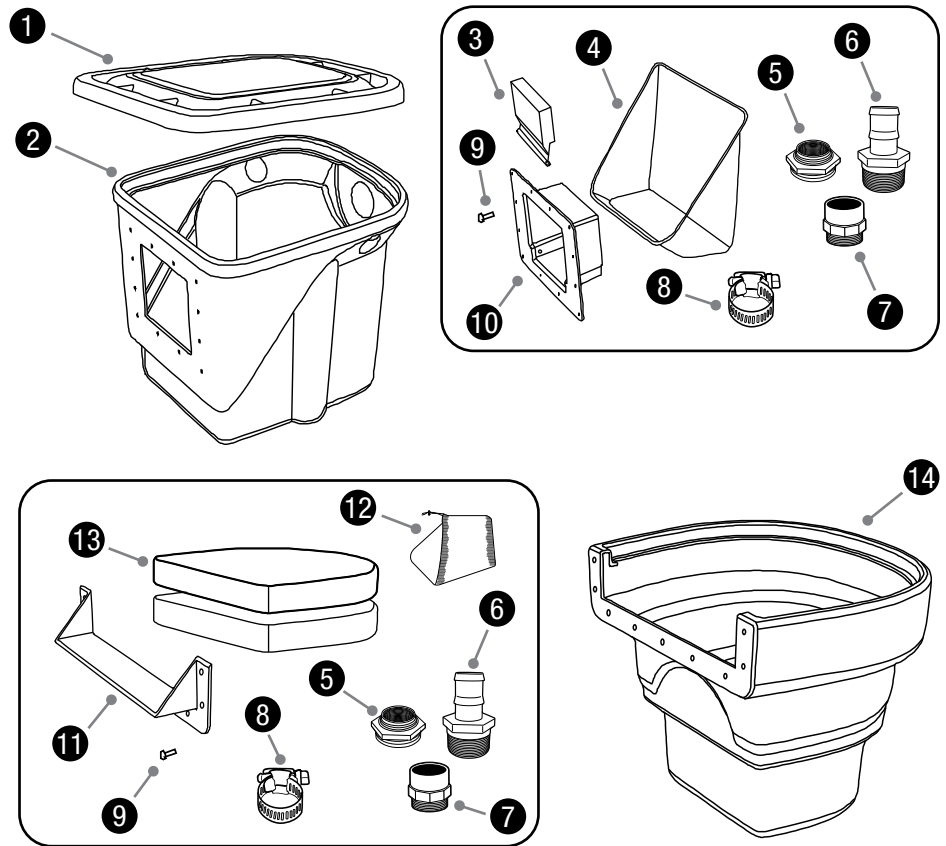

## Outils recommandés

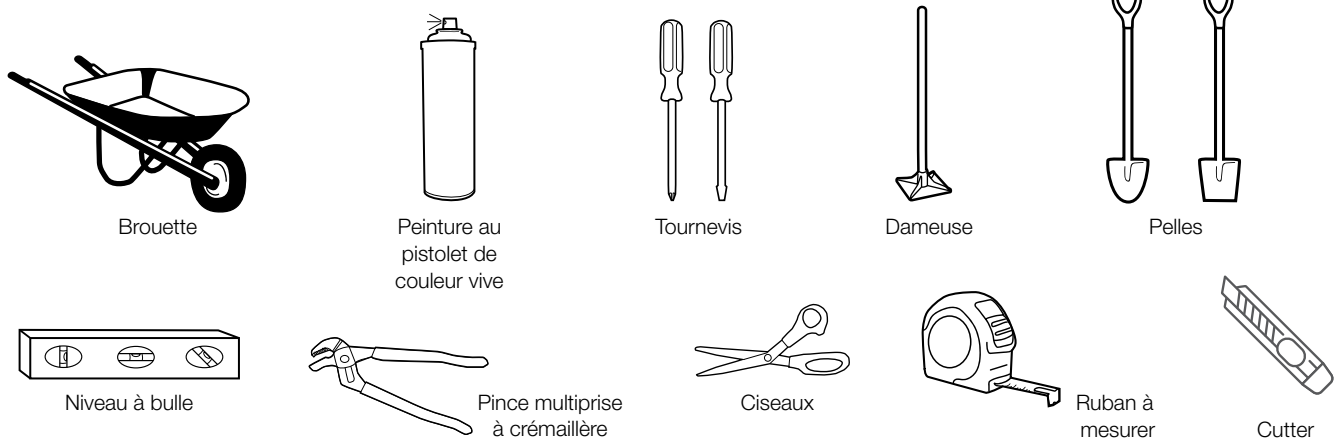

## Symboles utiles



**Symbole MISE EN GARDE** - Vous alertera sur la possibilité de dommages corporels ou matériels si vous ne vous conformez pas aux avertissements qui les accompagnent. Le danger peut avoir une origine mécanique ou être dû à une électrocution.



**Symbole CONSEIL** - Informations utiles fournies par un installateur professionnel de bassins.

## Renseignements de sécurité



**MISE EN GARDE** : risque de choc électrique – Cette pompe n'a pas été approuvée pour une utilisation en piscine ou en zones marines.



**MISE EN GARDE** : Afin d'assurer une protection continue contre le risque de décharge électrique, ne branchez le cordon qu'à une prise d'alimentation avec mise à la terre, en observant les directives suivantes :

- (A) Faites installer une prise de courant correctement mise à la terre convenant à une utilisation extérieure et protégée de la neige et de la pluie.
- (B) Inspectez le cordon d'alimentation avant l'utilisation.
- (C) N'utilisez pas de rallonges.
- (D) Tout câblage doit être effectué par un électricien qualifié pour assurer la conformité au code et la sécurité des utilisateurs.
- (E) Débranchez la pompe de la prise de courant lorsque vous ne vous en servez pas ou avant de la sortir du plan d'eau.
- (F) Pour réduire le risque de décharge électrique, tout le câblage et les raccordements de jonction devraient être exécutés selon les normes locales. Les exigences peuvent varier en fonction de l'utilisation et de l'emplacement.
- (G) Le câble électrique devrait être protégé en tout temps pour éviter les perforations, les coupures, les ecchymoses et les abrasions.
- (H) Ne manipulez jamais les cordons d'alimentation avec les mains humides.
- (I) Ne retirez pas le cordon et le réducteur de tension. Ne branchez pas le conduit dans la pompe.
- (J) Ne soulevez pas la pompe par le cordon d'alimentation.

## Spécifications électriques

### Pompe AquaSurge 2000

• Tension d'entrée : 120 VCA

• Fréquence d'entrée : 60 Hz

• 65 W

## Guide d'aperçu rapide des étapes

1

Retirez soigneusement le contenu de la caisse



2

Sélectionnez l'endroit de l'installation



3

Utilisez un tuyau d'arrosage pour marquer les limites



4

Positionnez les filtres



5

Creusez un trou avec des paliers à différentes profondeurs



6

Mettez à niveau l'excavation



7

Posez la couche de sous-finition et la poche



8

Ajoutez les roches et le gravier



9

Rempissez le bassin



10

Décorez les bords à l'aide de paillis et de plantes



# Installation

## ÉTAPE 1

### SÉLECTIONNEZ ET BALISEZ VOTRE ZONE



- Pour le choix de l'endroit où installer votre nouveau bassin, nous vous recommandons de le placer à proximité d'une terrasse ou d'un patio pour que vous puissiez vous asseoir et vous détendre près de vos accessoires aquatiques. Gardez également à l'esprit qu'il faut pouvoir l'admirer depuis l'intérieur de la maison. Faites en sorte que votre bassin soit visible depuis une fenêtre de la cuisine ou depuis une porte du patio, vous donnant ainsi la possibilité d'en profiter toute l'année.
- Nous vous recommandons d'utiliser un tuyau d'arrosage pour définir la forme de votre nouveau bassin. Le tuyau est flexible et peut être poussé ou tiré suivant les formes recherchées. Prenez du recul, évaluez et modifiez la forme du bassin jusqu'à ce que vous obteniez ce que vous aimez vraiment (Ex. 1).



- Les kits pour bassins sont disponibles en trois tailles (4 po x 6 po, 6 po x 8 po et 8 po x 11 po). Faites une double vérification pour vous assurer que la longueur et la largeur de votre futur bassin ne soient pas supérieures aux dimensions de la poche fournie avec le kit (Ex. 2).

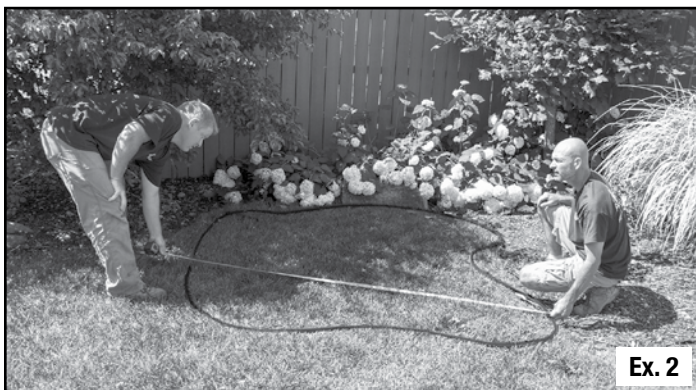

- Une fois que vous avez défini la forme du bassin à l'aide du tuyau, prenez un pot de peinture au pistolet de couleur vive et extrêmement visible et marquez les contours (autour du tuyau) sur l'herbe (Ex. 3).



## ÉTAPE 2

### PLACER LES CHUTES BIO ET SKIMMER



- Le filtre de la BioFalls sera utilisé pour créer votre chute d'eau et doit être positionné de telle sorte qu'il soit dirigé vers une zone du futur bassin particulièrement visible.
- Assurez-vous qu'il soit placé près du bord du bassin pour que vous puissiez relier la poche du bassin au filtre de la BioFalls (Ex. 4).
- Pour faciliter au maximum la circulation d'eau, la BioFalls et l'Écumoire doivent être idéalement placées à deux extrémités différentes du bassin en se faisant directement face l'une l'autre (Ex. 5).

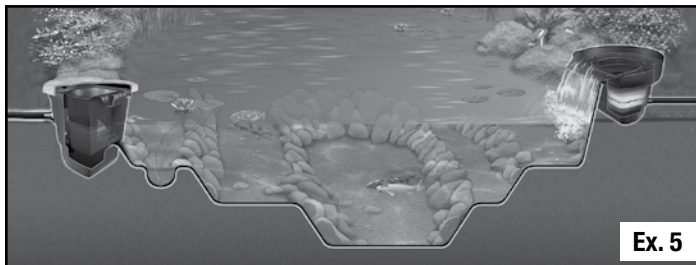

## ÉTAPE 3

### LA PLOMBERIE



- Pour éliminer le besoin de créer une tranchée pour le tuyau, placez le tuyau sans pli autour du périmètre de l'étang avant de commencer l'excavation afin que le sol que vous retirez de l'étang puisse couvrir le tuyau sans pli, en le déguisant de la vue (Ex. 6).

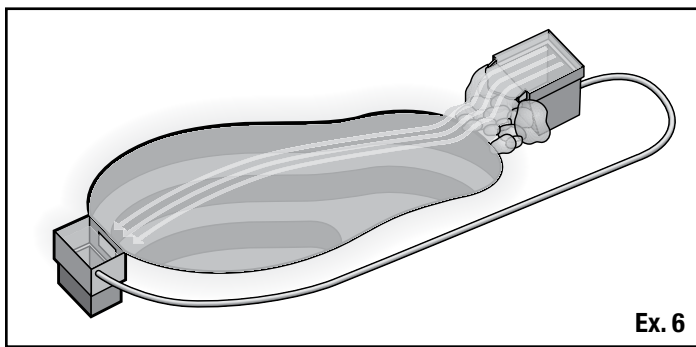

## ÉTAPE 4

### RACCORDER ET NIVELER LES CHUTES BIOLOGIQUES



- Posez le raccord de traversée de cloison dans l'ouverture pratiquée à l'arrière de la BioFalls. Le joint en caoutchouc doit être positionné à l'intérieur de la BioFalls. Serrez l'écrou à l'extérieur jusqu'à ce que le joint en caoutchouc commence à se bomber. Environ un tour supplémentaire après le serrage à la main devrait suffire. Veillez à ne pas trop serrer l'écrou, sinon la cloison pourrait se fissurer. Veuillez noter que le filet du raccord de traversée de cloison est à pas inverse. Tournez l'écrou dans le sens contraire des aiguilles d'une montre pour le serrer (Ex. 7 et 8).



Ex. 7

- Posez le raccord de traversée de cloison dans l'ouverture pratiquée à l'arrière de la BioFalls. Le joint en caoutchouc doit être positionné à l'intérieur de la BioFalls. Serrez l'écrou à l'extérieur jusqu'à ce que le joint en caoutchouc commence à se bomber. Environ un tour supplémentaire après le serrage à la main devrait suffire. Veillez à ne pas trop serrer l'écrou, sinon la cloison pourrait se fissurer. Veuillez noter que le filet du raccord de traversée de cloison est à pas inverse. Tournez l'écrou dans le sens contraire des aiguilles d'une montre pour le serrer (Ex. 8).

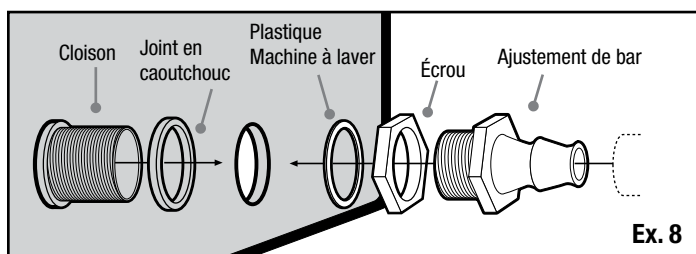

Ex. 8

- C'est maintenant le moment de positionner la BioFalls à l'endroit voulu.
- La BioFalls doit être posée au même niveau que le sol du jardin ou légèrement en dessous. Retirez simplement une motte de gazon ou de la terre sur quelques centimètres pour créer une fondation solide sur laquelle reposera la BioFalls.



**POINTE :** la chute d'eau doit s'intégrer naturellement dans le jardin! L'objectif consiste à donner l'impression que c'est la nature elle-même qui a formé la chute d'eau. Évitez

de donner à la chute d'eau un aspect « volcanique » en essayant de surélever la BioFalls dans un jardin plat.

- Assurez-vous de bien tasser la zone sous le boîtier de la BioFalls en utilisant un pilon ou un objet lourd et plat qui peut être frappé sur le sol. Ceci empêchera tout affaissement futur.
- Utilisez un niveau à bulle de 2 pi pour vous assurer que la BioFalls soit dans une position appropriée. La BioFalls doit être à niveau transversalement et inclinée vers l'avant d'un quart (¼) de bulle sur un niveau de 2 pi. Ainsi, vous serez certain que l'eau passe sur le devant de la BioFalls et recouvre entièrement le déversoir (Ex. 9).



Ex. 9

- Le filtre est maintenant prêt pour que le tuyau anti-pli et le collier du tuyau soient glissés sur le raccord cannelé. Demandez à quelqu'un de maintenir en place la BioFalls pour l'empêcher de bouger et de ne plus être à niveau. Dans certains cas, le tuyau/boyau peut être étroit et difficile à utiliser en raison des cannelures du raccord. Nous recommandons alors de chauffer le tuyau à l'aide d'un sèche-cheveux ou tout simplement de plonger le tuyau pendant quelques secondes dans de l'eau très chaude. Il peut également s'avérer utile de lubrifier : nous recommandons la graisse de silicone ou l'huile végétale. Une fois posé, le collier du tuyau peut être serré pour bien attacher le tuyau sur le raccord (Ex. 10).



Ex. 10

- Faites une double vérification pour vous assurer que la BioFalls soit toujours à niveau une fois que la plomberie est posée.

## ÉTAPE 5

### CREUSEZ VOTRE BASSIN



- Nous recommandons de ne pas creuser au-delà de 18 à 24 po de profondeur. Cette profondeur fournit le niveau d'eau approprié pour les plantes aquatiques et elle suffisante pour maintenir en vie les poissons pendant l'hiver.
- L'excavation doit être creusée en formant une série de paliers. Les paliers ajouteront de la stabilité au bassin et créeront également des planches de culture pour les différents types de plantes aquatiques.

- Le premier palier doit se situer entre 8 et 10 po de profondeur, ou à une hauteur de palette de pelle standard (Ex. 11).
- Creuser la deuxième étagère de l'autre 8 à 10 plus profond (Ex. 12).
- Le troisième plateau (si désiré) sera excavée une autre 6 po, atteignant une excavation finale de 24 po (Ex. 13).
- Toute la terre retirée de l'excavation peut être répartie autour de la BioFalls puis tassée pour créer une banquette. À la fin des travaux, le filtre doit être complètement entouré de terre. Assurez-vous de bien vérifier que la BioFalls reste à niveau pendant tout le processus (Ex. 14).

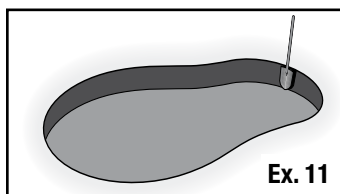

Ex. 11

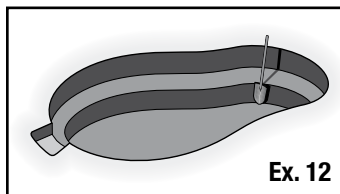

Ex. 12

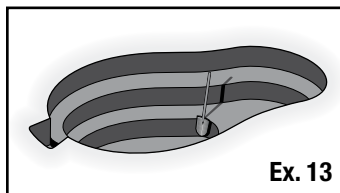

Ex. 13



Ex. 14

## CONCEVEZ DES ESPACES POUR LES PLANTES



**POINTE :** Prévoyez des paliers plus larges dans les endroits où vous souhaitez mettre des plantes aquatiques, à une profondeur d'eau pouvant atteindre 10 po pour que le palier supérieur soit un endroit idéal pour ces plantes (Ex. 15).

- Pour les lotus, la profondeur varie selon les espèces, mais une profondeur de 12 à 24 po au niveau de la couronne est idéale et, par conséquent, le second palier ou le fond du bassin sera parfait pour les lotus (Ex. 15).
- Pour planter plus facilement les lotus, ajouter quelques « poches pour lotus ». Ces poches sont simplement des trous ou des cuvettes creusés dans le sol de 6 à 8 po de profondeur et de 10 à 16 po de diamètre. L'objectif est de créer un bassin ayant un aspect naturel, et ceci est possible uniquement si les pots des plantes sont éliminés ou complètement dissimulés (Ex. 15).

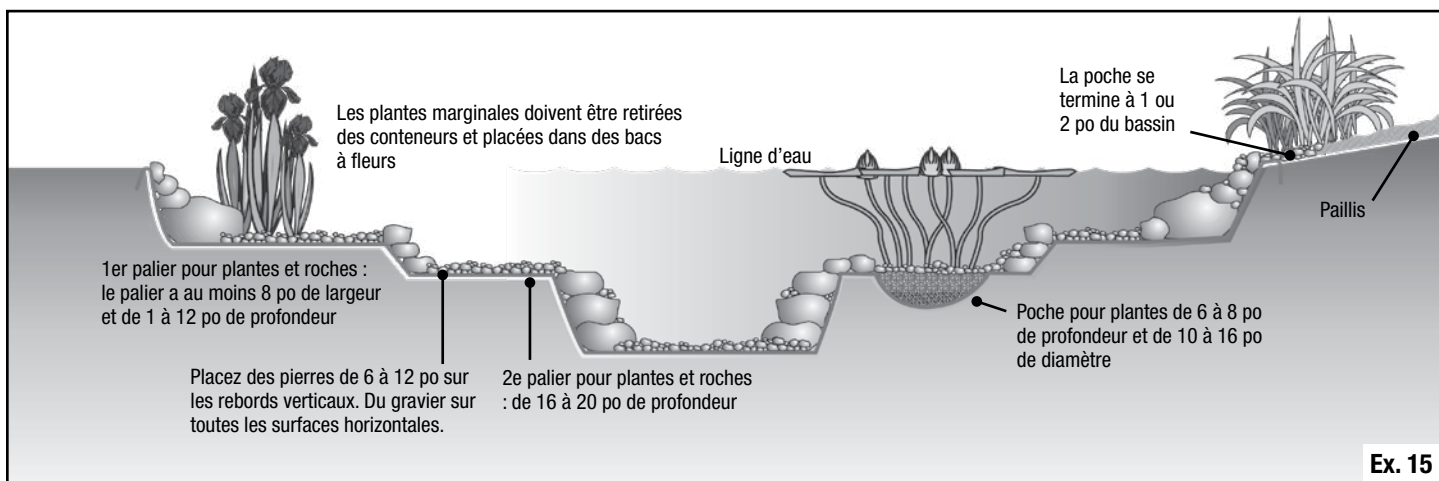

Ex. 15

## MISE À NIVEAU DES BORDS

- Une des parties les plus importantes de l'excavation consiste à mettre à niveau le périmètre du bassin et à fixer le niveau de l'eau. Une planche de 2 x 4 posée en travers du bassin est un excellent outil pour cela. Posez un niveau à bulle de 4 pi sur la planche 2 x 4 pour vous assurer que le périmètre du bassin est à niveau. Nous recommandons d'utiliser un tachéomètre ou un niveau à miroir pour les bassins de grande taille. Vérifiez la mise à niveau plusieurs fois pendant que vous creusez (Ex. 16).



Ex. 16

- En général, on fixe le niveau de l'eau à 2 ou 3 po en dessous de la zone principale à partir de laquelle on aura une vue sur le bassin (patio, terrasse, etc.). Le niveau d'eau du bassin arrivera ainsi près du bord sans que l'eau déborde (Ex. 17).

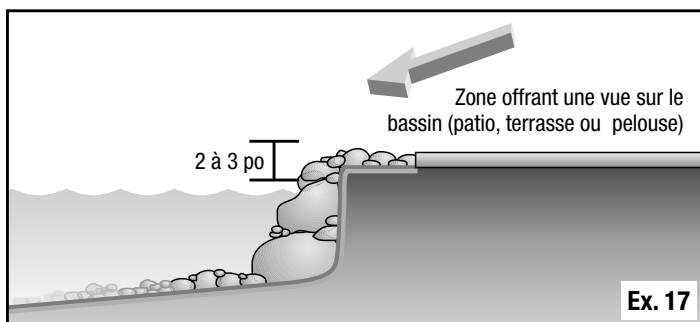

- Creusez un trou grossier pour le Écumeiro. Creusez simplement un trou de 18 po de largeur sur 21 po de longueur (les dimensions extérieures de l'écumeiro), à 18 po sous la surface de l'eau prévue.

- Assurez-vous que la zone du trou sous le Écumeiro est tassée et à niveau.

- L'écumeiro doit être posée à une profondeur telle que le niveau de l'eau prévu pour le bassin soit d'environ 3/4 po sous la partie supérieure de l'écumeiro (Ex. 18).

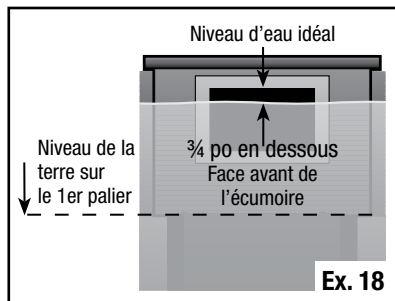

- Vérifiez à nouveau toutes les mesures, y compris la longueur et la largeur du bassin, la profondeur des paliers et la profondeur hors tout du bassin.

## ÉTAPE 6

### INSTALLER LA SOUS-COUCHE ET LE REVÊTEMENT



- Retirez tout ce qui est pointu du trou prévu pour le bassin et qui pourrait endommager la poche.
- Dépliez la couche de sous-finition en tissu et placez-la dans le trou que vous avez creusé pour le bassin. En commençant par le fond, éliminez tous les espaces entre la couche de sous-finition et le sol en vous assurant qu'elle reprend les contours de toutes les déclivités (Ex. 19).



- Placez maintenant la poche en EPDM sans danger pour les poissons par-dessus la couche de sous-finition.
- Le processus de pose est le même que pour la couche de sous-finition commencez par le fond et reprenez les contours du bassin en allant progressivement vers le haut.

- Essayez de faire ressortir la poche suffisamment à l'extérieur du bassin, mais l'objectif principal est de s'assurer que la poche repose bien à plat et va dans tous les coins. Ne recherchez pas la perfection : plus tard, vous allez pouvoir cacher la poche à l'aide de roches et de gravier.
- Assurez-vous que la poche soit suffisamment longue autour du bord du bassin. Ceci ne devrait pas poser de problème si vous avez mesuré le bassin et si vous l'avez creusé correctement. Les problèmes peuvent être résolus en réajustant la poche dans l'excavation ou en remblayant le bassin (ce qui aura pour effet de rendre le bassin plus petit) là où la poche n'est pas suffisamment longue (Ex. 20).



## ÉTAPE 7

### INSTALLER LE SKIMMER SIGNATURE SÉRIE 200



- Vous avez déjà creusé grossièrement un trou d'environ 21 po (L) x 18 po (l) x 18 po » (P) pendant la phase d'excavation. Utilisez un niveau à bulle de 2 pi pour vous assurer que l'écumeiro est dans une position appropriée. Le Écumeiro doit être à niveau transversalement et longitudinalement (Ex. 21).



### SENS DU RACCORD DE TROP-PLEIN EN OPTION

- Si vous installez un trop-plein en option, vous devrez percer au dos de l'écumeiro un trou pour un raccord de traversée de cloison de 2 po à l'aide d'une scie-cloche de 3 po. Vous trouverez des renseignements sur les raccords nécessaires à l'installation d'un trop-plein en option dans la section consacrée aux pièces de rechange, en page 8 de ce manuel. Pour référence, il y a un point pour foret dans le plastique à environ 3 1/2 po sous le rebord supérieur. Poser la cloison dans le trou en respectant le sens du raccord (Ex. 22). Vous pouvez ensuite visser un raccord cannelé ou un raccord en PVC dans la cloison. Utilisez un agent d'étanchéité à base de silicone ou un ruban d'étanchéité en Téflon pour recouvrir les filets du raccord de tuyauterie et obtenir ainsi un joint étanche. La tuyauterie du trop-plein peut se brancher plus tard.



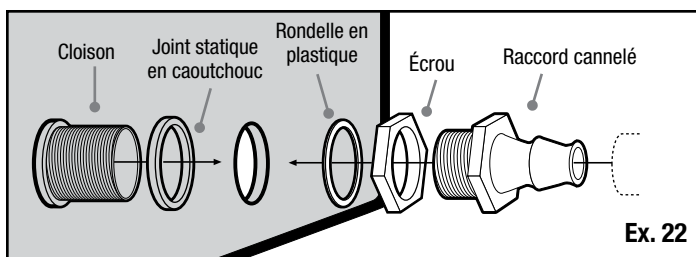

Ex. 22

- Posez le raccord de traversée de cloison dans l'orifice de trop-plein. Posez maintenant le raccord cannelé, fourni avec l'ensemble, dans le raccord de traversée de cloison. Un raccord glissant en PVC est également fourni dans l'ensemble pour le cas où vous utiliseriez un tuyau flexible en PVC. Utilisez l'agent d'étanchéité à base de silicone pour recouvrir les filets du raccord et obtenir ainsi un joint étanche (Ex. 18).

### POUR FIXER LE PANNEAU FRONTAL ÉCUMOIRE

**REMARQUE :** Les outils électriques ne sont pas recommandés pour l'installation des vis et peuvent endommager les écrous.

- Positionner la toile à bassin contre l'ouverture pour le écumoire avec un excès sous l'ouverture. Ceci permet de réduire la tension sur le panneau frontal lors du placement de grosses pierres devant l'unité. Utiliser vos doigts ou un tournevis pour marquer le périmètre extérieur de l'ouverture du écumoire sur la toile (Ex. 23).
- Tracer une deuxième boîte 1.5 '' à l'intérieur pour vous aider à ne pas trop couper la toile, ce qui pourrait créer des fuites (Ex. 24).

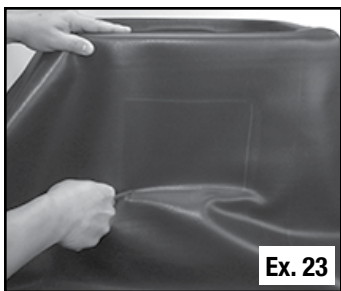

Ex. 23

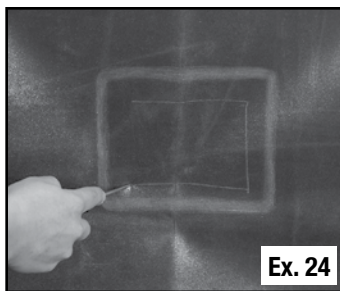

Ex. 24

- Couper la boîte interne avec des ciseaux et insérer le panneau frontal dans le trou (Ex. 25).
- Veuillez vous assurer que le panneau frontal de écumoire est dans la bonne position verticale. Les pentures doivent être placées en bas (Ex. 26).

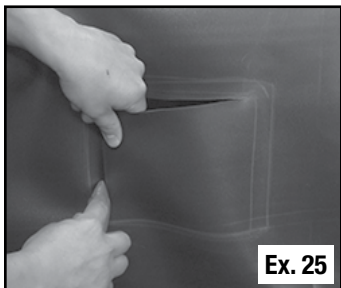

Ex. 25



Ex. 26

- Installer temporairement le panneau frontal et la toile sur l'écumoire à l'aide de deux vis posées sur les coins supérieurs. Utiliser une alène ou un poinçon pour percer le premier trou dans la toile. Percer jusqu'à l'intérieur de la boîte du filtre. Faites attention de ne pas the filter box, endommager les filets des écrous lorsque vous utilisez l'alène. Retirer l'alène ou le clou en retenant le panneau frontal et la toile et insérer la première vis dans le filtre. Répéter cette étape pour toutes les autres vis (Ex. 27).
- Maintenant, retirez le panneau frontal de l'écumoire, gardez les vis à travers le panneau frontal et la toile (Ex. 28).

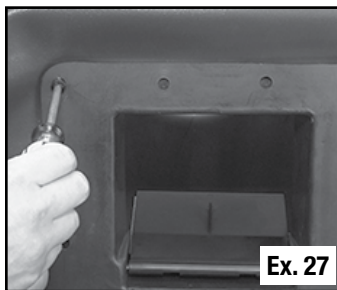

Ex. 27

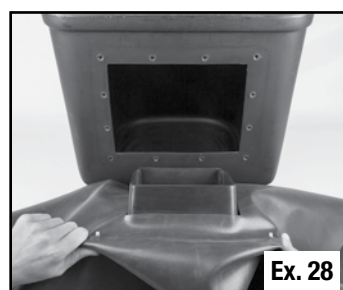

Ex. 28

- Appliquer une bille de silicone sécuritaire pour les poissons autour des ouvertures de l'écumoire et sur la rondelle de plastique. Préinstaller les deux vis pour les deux étapes précédentes facilite la pose centrée du panneau frontal de l'écumoire et permet de garder un cordon de silicone épais (Ex. 29).
- Replacer le panneau frontal de l'écumoire et les deux vis des coins supérieurs puis placer les deux vis des coins inférieurs. Assurez-vous que les trous du panneau frontal dans lequel le déversoir se fixe sont situés sur le bas (Ex. 30).

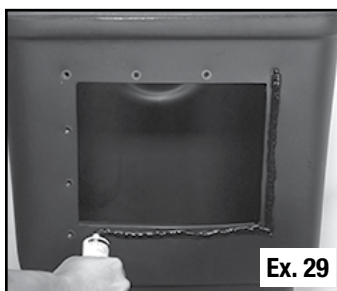

Ex. 29

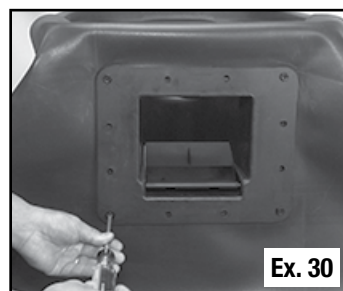

Ex. 30

- Avec les 4 coins fixés, vous pouvez maintenant percer les trous pour les autres vis avec l'alène et insérer les vis. Veuillez toujours vous assurer de ne pas endommager les filets des écrous.
- Laissez sécher pour un minimum d'une heure avant d'introduire l'eau.

## ÉTAPE 8

### AJOUTER DES ROCHES ET DU GRAVIER

**REMARQUE :** Il faut vous attendre à utiliser plusieurs tonnes de roches et de gravier pour vos accessoires aquatiques. Consultez un détaillant



Aquascape ou un fournisseur de roches pour vous aider à choisir la quantité et la taille des pierres et du gravier. Visitez le site [www.aquascapeinc.com](http://www.aquascapeinc.com) pour avoir des informations sur le calcul de la quantité de pierres et de gravier. Vous trouverez ci-dessous des formules utiles pour vous aider à choisir les pierres et le gravier.

### Calcul de la quantité de pierres pour le bassin

Longueur x largeur ÷ 65 = quantité de roches en tonnes

### Gravier utilisé dans le bassin

Quantité de gravier = 30 % du poids total des roches

- En partant du fond, posez d'abord les roches de plus grande taille contre les parois verticales, puis empilez par dessus les roches plus petites.
- Pour ne pas endommager la poche, soyez attentifs quand vous posez de grosses roches.
- L'ouverture à l'avant de la Écumoire peut être cachée en plaçant des roches de chaque côté et en posant une pierre ou un morceau de bois de grève par dessus et en travers pour créer une sorte de petite caverne.

**REMARQUE :** assurez-vous que les grosses roches ne bloquent pas le débit d'eau dans l'écumoire (Ex. 31).



Ex. 31

- Couvrez toutes les surfaces restantes en déposant quelques centimètres de gravier décoratif. Ceci aidera à bien maintenir en place les grosses roches et aussi à recouvrir le reste de la poche en la protégeant des rayons ultraviolets et en offrant un endroit aux bactéries pour qu'elles se développent (Ex. 32).



Ex. 32

## ÉTAPE 9

### LAVER LES ROCHES ET LE GRAVIER

- À l'aide d'un tuyau d'arrosage, lavez les roches et le gravier pour retirer la poussière et la saleté. Utilisez la pompe fournie avec l'ensemble et attachez-la à un morceau de tuyau anti-pli. La pompe



peut être temporairement placée à l'endroit le plus bas du bassin et l'eau sale peut être refoulée dans une zone de drainage du jardin (Ex. 33).



Ex. 33

## ÉTAPE 10

### INSTALLATION COMPLÈTE DE L'ÉCUMOIRE ET DE LA POMPE

- Insérez la cartouche de filtre en option (non fournie) et le filet à débris dans le skimmer (Ex. 34).

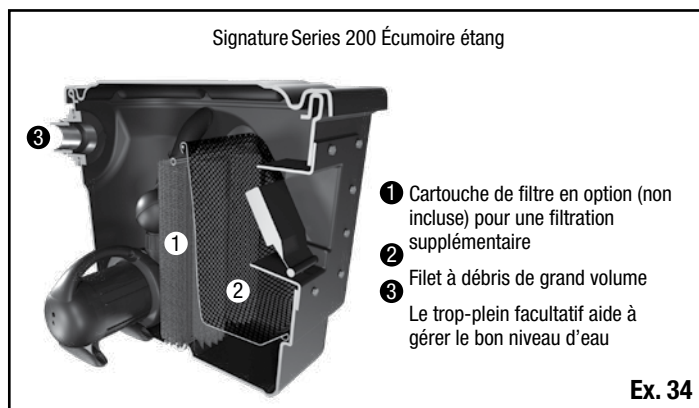

Ex. 34

- La Écumoire a deux trous percés dans chacun de ses flancs pour que la plomberie puisse courir vers la BioFalls 1000. Choisissez le trou qui est le plus pratique pour la plomberie. Le tuyau passe simplement à travers l'orifice dans l'un ou l'autre des deux flancs de la Écumoire (Ex. 35). Si vous le souhaitez, vous pouvez faire passer le cordon électrique de la pompe à travers le trou opposé sur le côté de l'écumoire

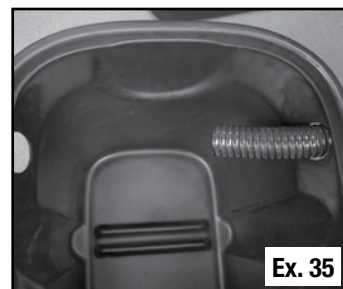

Ex. 35

- Insérez l'adaptateur multi-tuyau cannelé fourni avec la pompe sur l'extrémité du tuyau et serrez le collier de serrage (Ex. 36).
- Fixez le raccord à boule rotative à la pompe et placez la pompe dans l'écumoire (Ex. 37). Collier attaché à la rotule rotative (Ex. 38).

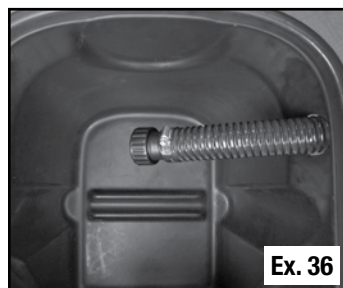

Ex. 36

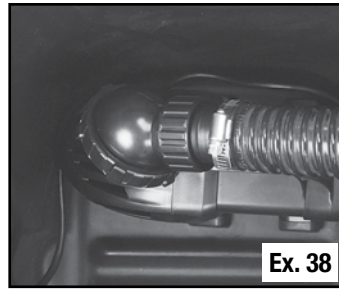
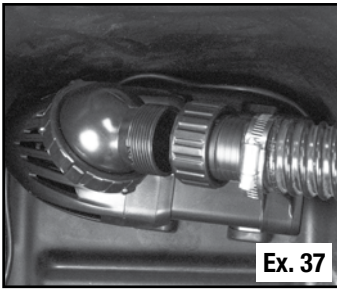

## INSTALLATION FACULTATIVE DE DÉBOREMENT

- Attachez et enterrez un morceau de tuyau anti-pli (3 pi minimum). Formez une zone de drainage à l'extrémité du tuyau en creusant une petite fosse d'environ 16 po de diamètre et d'au moins 12 po de profondeur. Remplissez la fosse de gravier. Quand il y a un trop-plein d'eau, ceci permettra à l'eau de s'écouler à travers le tuyau et d'être drainée loin du bassin (Ex. 39).
- Une couche de tissu de sous-couche, de terre ou de gazon peut être ajoutée pour couvrir la zone de drainage.

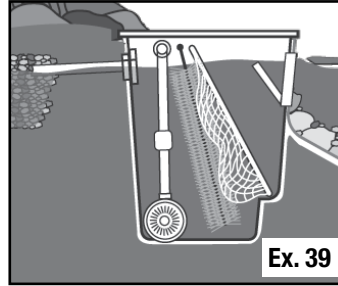

## ÉTAPE 11

### AJOUTEZ DE L'EAU

- Remplissez d'eau le bassin. Le bassin doit être rempli de telle sorte que le niveau de l'eau vienne juste sous le trop-plein dans la Ècumoire (Ex. 40).



**REMARQUE :** nous recommandons d'ajouter le détoxifiant pour bassins Aquascape pour déchlorer et traiter l'eau de façon appropriée avant de mettre des poissons dans votre nouveau bassin. Pour les produits de traitement des eaux, consultez votre revendeur Aquascape.

## ÉTAPE 12

### FIXER LA DOUBLURE AUX CHUTES BIOLOGIQUES

- Avant de poser la lèvre de la chute d'eau, assurez-vous que la face du filtre et la poche sont propres



et exemptes de saleté et de débris. Utilisez une serviette humide pour nettoyer les deux surfaces. Assurez-vous que les deux surfaces sont sèches avant la prochaine étape.

- Demandez à quelqu'un de maintenir la poche contre la BioFalls pendant que vous alignez la lèvre de la chute d'eau au-dessus de la poche. Assurez-vous qu'il n'y ait aucun pli et que la poche vienne au-dessus des côtés de la BioFalls. Assurez-vous de laisser quelques centimètres de jeu sous la poche le long du socle avant de votre BioFalls Ceci aidera à réduire la tension sur la lèvre de la chute d'eau quand des rochers seront placés devant (Ex. 41).
- À l'aide des deux vis les plus à l'extérieur, posez temporairement la lèvre de la chute d'eau et la poche sur la BioFalls. À l'aide d'une alène ou d'un clou, pratiquez le premier trou dans la poche en pénétrant complètement à l'intérieur de la BioFalls (Ex. 42). Veillez à ne pas endommager les filets sur les inserts d'écrou quand vous percez les trous à l'aide de l'alène. Retirez l'alène ou le clou tout en maintenant en place le bec de la chute d'eau et la poche et commencez à enfilez une des vis dans le filtre.

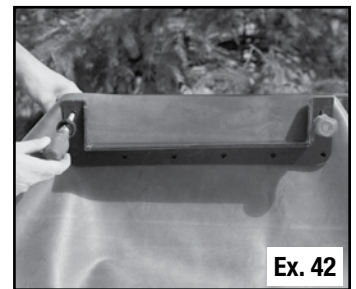

- Répétez ce processus pour l'autre vis.
- Retirez la lèvre de la chute d'eau de la BioFalls en laissant les vis passant à travers la lèvre de la chute d'eau et la poche.
- Posez un épais cordon de silicone autour des inserts d'écrou à l'avant de la BioFalls (Ex. 43). En posant préalablement les deux vis au cours des deux étapes précédentes, il sera plus facile d'aligner la lèvre de la chute d'eau une fois que le silicone est appliqué, et le cordon d'agent d'étanchéité restera aussi épais que possible.
- À l'aide des deux vis prémontées, attachez à nouveau la lèvre de la chute d'eau et la poche (Ex. 44).
- À l'aide d'une alène ou d'un clou, percez les trous restants dans la lèvre de la chute d'eau et posez le reste des vis (Ex. 45).



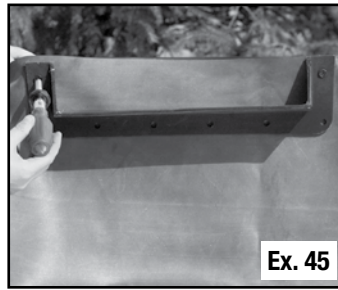
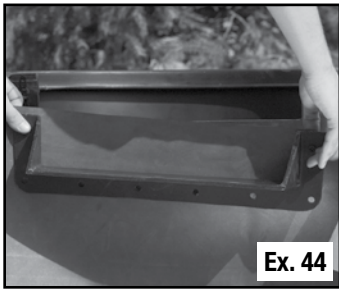

- Retirez la poche en trop en utilisant la lèvres de la chute d'eau comme guide (Ex. 46).

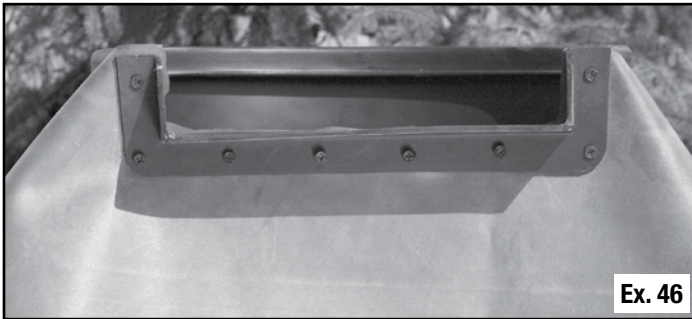

- Laissez sécher au moins une heure avant de mettre de l'eau.



**MISE EN GARDE :** Les outils électriques ne sont pas recommandés pour poser les vis, car ils peuvent endommager les inserts d'écrou.



**POINTE :** La BioFalls est conçue avec une lèvres en plastique pour que l'eau puisse se déverser en cascade. Vous pouvez utiliser la lèvres en plastique ou la cacher en utilisant un ou plusieurs morceaux d'ardoise naturelle fine (ayant moins de 3/4 po d'épaisseur) (Ex. 47). Cette pierre peut être attachée à la BioFalls en utilisant de l'Aquascape Black Waterfall Foam.

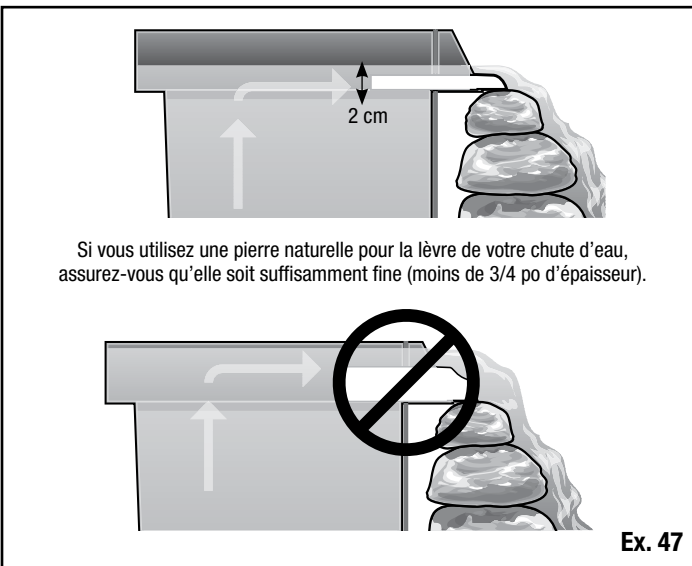

Si vous utilisez une pierre naturelle pour la lèvres de votre chute d'eau, assurez-vous qu'elle soit suffisamment fine (moins de 3/4 po d'épaisseur).

Ex. 47

## ÉTAPE 13

### CONSTRUIRE LA CASCADE



- Assurez-vous qu'il y ait au moins 2 pieds de poche de chaque côté de la BioFalls (Ex. 48).
- Pour lui donner un « cadre naturel », placez deux grosses roches de chaque côté de la chute d'eau que vous créez. L'eau coulera entre les deux grosses roches que vous avez déposées (Ex. 48).

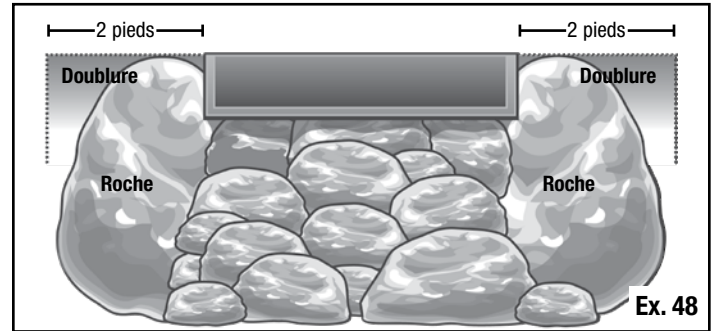

Ex. 48

- Vous pouvez maintenant commencer à empiler les roches entre les deux grosses roches. Ce sont les roches sur lesquelles l'eau coulera; prenez donc votre temps et faites preuve de créativité. Commencez par les roches les plus grosses sur le fond et empilez les roches de telle sorte que les plus petites soient en haut (Ex. 49).
- Des petites pierres et du gravier peuvent être utilisés pour remplir les espaces entre les pierres les plus grosses de la chute d'eau.
- Utilisez un Pond and Waterfall Foam Sealant pour remplir les espaces entre les pierres sur lesquelles l'eau coule (Ex. 50). La mousse force l'eau à couler sur le dessus des pierres de la chute d'eau. Sans le Pond and Waterfall Foam Sealant, l'eau qui s'écoule se perdrait. L'eau passerait sous les roches et se perdrait.



Ex. 49



Ex. 50

- Laissez sécher au moins une heure avant de mettre de l'eau.

## ÉTAPE 14

### APPORTER DE LA TERRE VÉGÉTALE ET CONSTRUIRE UN MUR DE SOUTÈNEMENT



- Ajoutez de la terre végétale sur la banquette et sur la zone l'entourant afin de fournir un bon milieu de culture pour les plantes d'ornement (Ex. 51).
- Fignolez la banquette là où la BioFalls est enterrée en construisant un mur de soutènement en grosses roches. Il se peut que cette étape ne soit pas nécessaire; tout dépend de la taille de la banquette et de la manière dont elle se fond dans le milieu environnant (Ex. 52).



## ÉTAPE 15

### AJOUTER UN MILIEU FILTRANT BIOFALLS



- Installez les deux tampons filtrants dans les BioFalls.
- Ajoutez Aquascape BioBalls Biological Filter Media dans le réseau de médias. Placez le sac de média sur le dessus des tapis filtrants (Ex. 53). Utilisez quelques pierres plus grosses sur le dessus du sac de média et des tampons filtrants afin de le maintenir enfoncé.

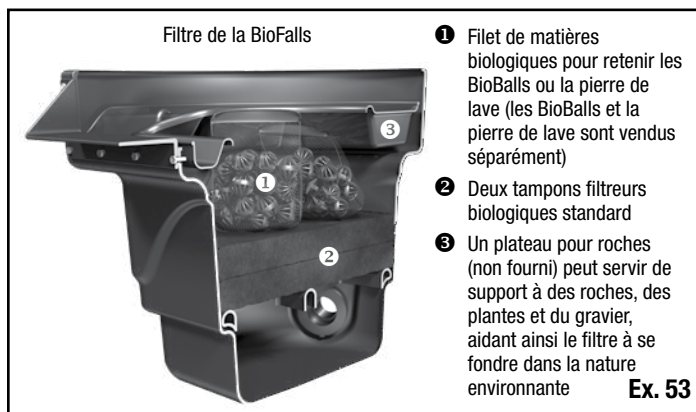

- 1 Filet de matières biologiques pour retenir les BioBalls ou la pierre de lave (les BioBalls et la pierre de lave sont vendus séparément)
- 2 Deux tampons filtrants biologiques standard
- 3 Un plateau pour roches (non fourni) peut servir de support à des roches, des plantes et du gravier, aidant ainsi le filtre à se fondre dans la nature environnante

## ÉTAPE 16

### ACTIVER LA CASCADE



- Dès que le bassin est rempli et que toute la mousse noire de la chute d'eau est sèche, vous pouvez brancher la pompe et tester la chute d'eau.



**MISE EN GARDE :** Tout appareil électrique doit être branché dans une prise homologuée à disjoncteur de fuite de terre.

- Vous pouvez ajuster le débit de la chute d'eau en plaçant des pierres plus petites et du gravier sur la cascade de la chute d'eau. Ceci changera l'aspect et le son de l'eau. Amusez-vous en jouant avec le flux d'eau passant dans la chute d'eau jusqu'à ce que vous obteniez l'effet souhaité.

## ÉTAPE 17

### DOUBLURE DE GARNITURE ET BORDURE DE FINITION



- Une fois que l'eau coule, faites le tour du bassin avec une paire de ciseaux et taillez la partie de la poche qui est en trop en ayant toujours soin de laisser une bande de plusieurs centimètres au-dessus du niveau d'eau à titre de simple précaution (Ex. 54). Les bords restants de la poche peuvent être recouverts de gravier, de mottes de gazon ou de paillis (Ex. 55).



**MISE EN GARDE :** Ne pas tailler la poche tant que l'eau ne coule pas dans la chute d'eau et que le bassin est rempli jusqu'au niveau souhaité. La taille prématurée de la poche peut être cause de fuites.

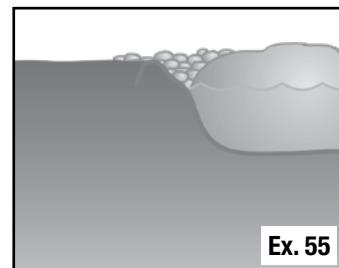

## ÉTAPE 18

### NETTOYER

- Vous voilà arrivé à la phase finale des travaux. Il suffit de nettoyer la zone, en éliminant tout matériau ou équipement en excès.



## ÉTAPE 19

### PAYSAGE ET PAILLIS

- La zone entière entourant le bassin peut maintenant être recouverte de paillis et des plantes peuvent être ajoutées (Ex. 56).



## ÉTAPE 20

### PRENDRE PLAISIR!



## Utilisation l'hiver

- Si vous avez du poisson, vous devez maintenir un trou constant à la surface de la glace, permettant un bon échange gazeux dans votre étang. Ceci peut être accompli en utilisant le dégivreur de bassin Aquascape de 300 watts, associé à un kit d'aération de bassin Aquascape et/ou à une pompe de bassin pour le traitement des solides Aquascape AquaForce positionnée juste en dessous de la surface de l'eau.
- Si vous décidez de ne pas faire tourner la pompe pendant tout l'hiver, nous vous recommandons de la retirer et de la remettre dans un endroit où il ne gèle pas.
- Si votre jardin aquatique est agrémenté d'un courant peu profond ou d'une chute d'eau, nous vous recommandons de procéder à des inspections tout au long de la saison froide pour vérifier s'il est nécessaire d'éliminer la formation de barrières de glace.

## Entretien général

- Filet à débris :
  - Le skimmer est conçu pour balayer la surface de l'eau afin qu'elle soit exempte de débris. Le filet à débris à l'intérieur de l'écumoire est la première étape de l'écumoire. Le filet collecte les feuilles, les branches, les graines et les autres débris de l'étang artificiel. La durée de nettoyage pour vider le filet est de deux à trois minutes toutes les deux semaines. Un nettoyage plus fréquent est nécessaire au printemps et à l'automne dû aux feuilles mortes des arbres environnants.
  - Il est une bonne habitude durant votre première saison avec votre étang artificiel de soulever périodiquement le couvercle du l'écumoire et vérifier la quantité de débris dans le filet, particulièrement durant l'automne. Veuillez faire une note mentale en ce qui concerne la fréquence pour vider le filet. Il est important que le filet ne soit pas excessivement plein de débris. Trop de débris peuvent réduire l'écoulement des eaux vers la pompe.
- Cartouche à brosses en option :
  - La cartouche à brosses en option du filtre, derrière le filet à débris, représente la seconde étape de filtration de l'écumoire. La cartouche à brosses est conçue pour traiter tous les débris qui sont passés à travers le filet à débris. La cartouche à débris ne nécessitera pas un entretien aussi fréquent que le filet, car celui-ci retient la majorité des débris transportée par l'eau. Retirez et rincez la cartouche à brosses quand vous notez que le débit est moins fort sur la chute d'eau.
- Ajouter de l'eau - Les niveaux d'eau diminueront avec le temps en raison de l'évaporation et des éclaboussures d'eau. Complétez le niveau de l'eau dans l'étang tout au long de l'année pour vous assurer que votre pompe dispose de suffisamment d'eau pour fonctionner correctement.
- Ajoutez des traitements à l'eau - Pour que votre bassin reste propre et en bonne santé, nous vous recommandons d'ajouter un système de dosage automatique Aquascape, ce qui permet plus facilement que jamais de préserver la beauté de votre bassin. Pour plus d'informations sur le système de dosage automatique ou d'autres produits de traitement de l'eau Aquascape, visitez le site [aquascapeinc.com](http://aquascapeinc.com).

## Pièces de rechange

### Pièces de rechange pour l'écumoire

N°	Référence/description
1.	99772 – Cartouche à brosse en option
2.	99775 – Filet à débris
3.	29254 – Têteière
4.	29257 – Weir
5.	54001 – Vis en laiton (13 pk)
6.	29103 – Raccord de traversée de cloison de 2 po de trop-plein en option
7.	99925 – Raccord cannelé 2 po MPT x 1,5 po en option
8.	29157 – Raccord à glissement 2 po MPT x 1,5 po en option
9.	99993 – Collier de tuyau flexible en acier inoxydable en option

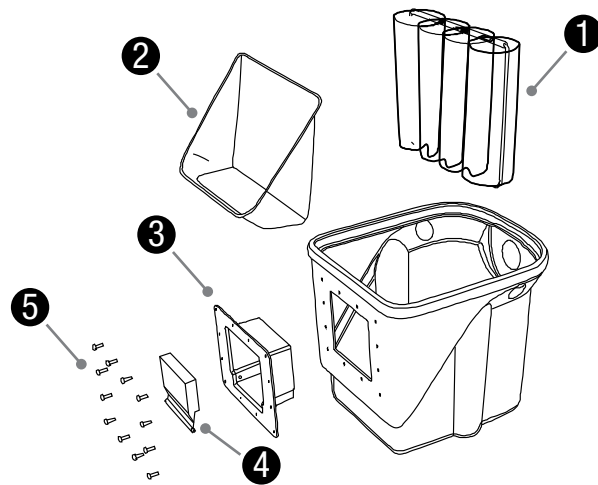

Raccords de trop-plein en option :

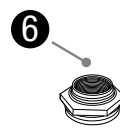

Raccord de traversée de cloison 2 po. (#29103)

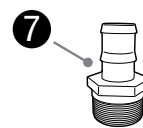

Raccord cannelé, filetage MPT (#99925)

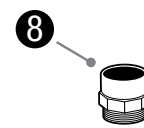

Raccord glissant en PVC, filetage MPT (#29157)

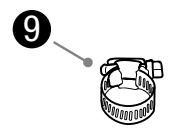

Collier de tuyau flexible en acier inoxydable (#99993)

### Pièces de rechange du BioFalls<sup>MD</sup>

N°	Référence/description
1.	99776 – Tampon filtreur
2.	29103 – Raccord passe-cloison 2 po
3.	99791 – Lèvre de filtre
4.	30078 – Jeu de vis en laiton (lot de 8)
5.	99925 – Raccord cannelé 2 po MPT x 1,5 po en option
6.	29157 – Raccord à glissement 2 po MPT x 1,5 po en option
7.	99993 – Collier de tuyau flexible en acier inoxydable en option

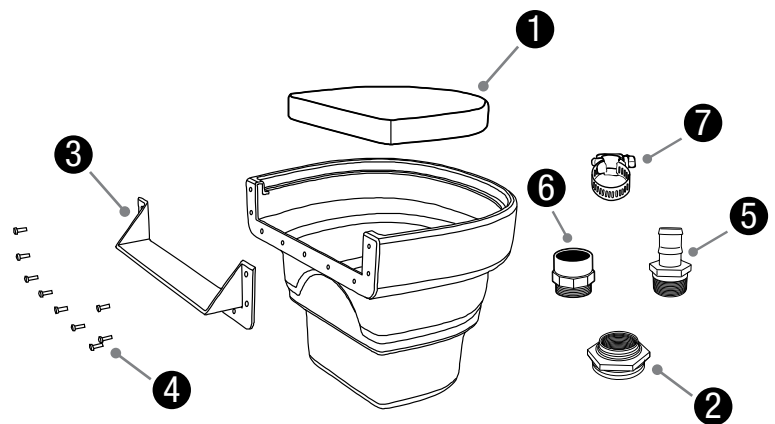

### Pièces de rechange du EcoWave<sup>MD</sup> 2000

N°	Référence/description
1.	91136 – Écran d'admission EcoWave 2000
2.	91137 – Kit couvercle de chambre à eau et joint torique EcoWave 2000
3.	91138 – Kit de turbine de remplacement EcoWave 2000
4.	91135 – Kit de raccord de décharge EcoWave

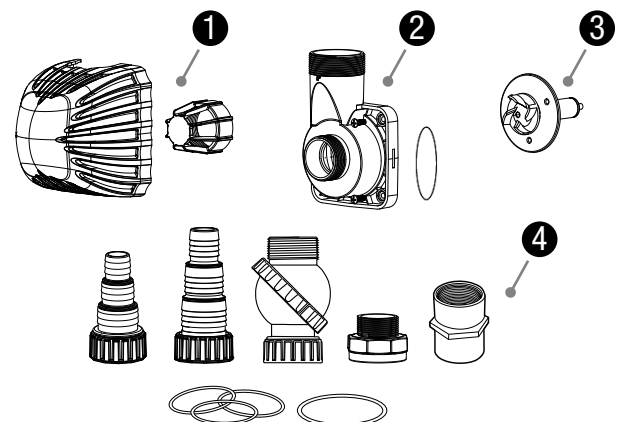

## Informations sur la garantie

### **GARANTIE À VIE**

Composants en plastique d'Écumoire  
Composants en plastique de Filtre BioFalls<sup>MD</sup> 1000

### **GARANTIE DE 20 ANS**

Toile – 45 mil

### **GARANTIE DE TROIS ANS**

Pompe Ecowave<sup>MD</sup> 2000

### **GARANTIE UN AN**

Tuyau anti-plissements – 1,5 po.  
Filet à débris d'Écumoire

Cette garantie ne couvre pas les dommages résultant de problèmes d'alimentation électrique, d'un câblage incorrect, de la foudre, d'une manipulation négligente, d'une mauvaise utilisation ou d'un manque d'entretien ou de soins raisonnables. Ce produit ne doit être utilisé que dans de l'eau douce sans produits chimiques corrosifs comme le chlore ou le brome. Si lors de l'inspection d'Aquascape, les composants montrent la preuve d'un défaut de fabrication, la responsabilité d'Aquascape est limitée, au choix d'Aquascape, à la réparation du défaut, au remplacement du produit défectueux ou au remboursement du prix d'achat d'origine. La garantie exclut les coûts de main-d'œuvre, de retrait du produit, d'expédition et les dépenses liées à l'installation et à la réinstallation du produit. Aucune responsabilité en cas de perte ou de dommage de quelque nature ou nature que ce soit, résultant de ou de l'utilisation du produit, défectueux ou non, n'est assumée par Aquascape, Inc. ou ses filiales. Aquascape ne sera pas responsable des dommages accessoires, consécutifs ou autres découlant de quelque théorie du droit que ce soit.

Pour plus de renseignements sur notre entreprise ou nos produits, veuillez vous rendre sur notre site Web [aquascapeinc.com](http://aquascapeinc.com) ou nous appeler au (866) 877-6637 (aux É.-U.) ou au (866) 766-3426 (au Canada).