

ASPIR / ASPIR LT

CE 0082 EN 12277: 2015 type C UIAA

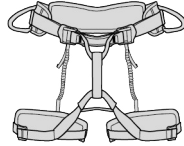

WARNING / ATTENTION

Activities involving the use of this equipment are inherently dangerous. You are responsible for your own actions and decisions.

Before using this equipment, you must:

- Read and understand all Instructions for Use.
- Get specific training in its proper use.
- Become acquainted with its capabilities and limitations.
- Understand and accept the risks involved.



FAILURE TO HEED ANY OF THESE WARNINGS MAY RESULT IN SEVERE INJURY OR DEATH.

Les activités impliquant l'utilisation de cet équipement sont par nature dangereuses. Vous êtes responsable de vos actes, de vos décisions et de votre sécurité.

Avant d'utiliser cet équipement, vous devez :

- Lire et comprendre toutes les instructions d'utilisation.
- Vous former spécifiquement à l'utilisation de cet équipement.
- Vous familiariser avec votre équipement, apprendre à connaître ses performances et ses limites.
- Comprendre et accepter les risques induits.



LE NON-RESPECT D'UN SEUL DE CES AVERTISSEMENTS PEUT ETRE LA CAUSE DE BLESSURES GRAVES OU MORTELLES.

1. Field of application (text part) Champ d'application (partie texte)

2. Nomenclature

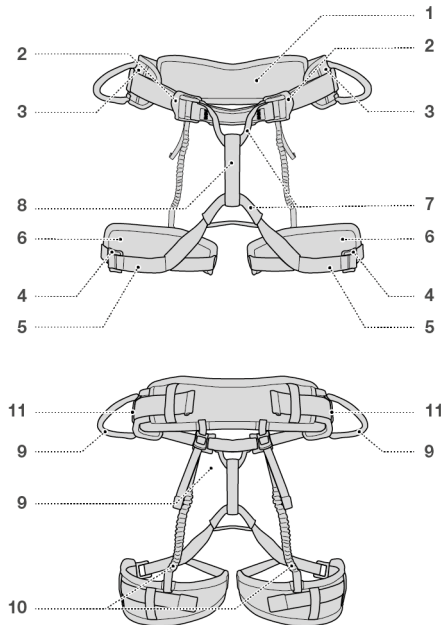

3. Inspection, points to verify (text part) Contrôle, points à vérifier (partie texte)

4. Compatibility (text part) Compatibilité (partie texte)

Traceability and markings Traçabilité et marquage



a. **b.** 0082
APAVE SUDEUROPE SAS
8 rue Jean-Jacques Vernazza
Z.A.C. Saumaty-Séon - CS 60193
13322 Marseille CEDEX 16 France
N°0082

e. Individual number / Numéro individuel

00 000 AA 0000

f.
g.
h.
i.

k.
l. ASPIR
n. •Manufacture date:
o. •Serial N°:
c.

Carefully read the instructions for use



m. DO NOT REMOVE THIS LABEL
PETZL
ZI Cidex 105A
+38920 Croles
France
PETZL.COM

a. **b.** 0082

j. EN 12277 type C

j. EN 12277 type C

PETZL.COM

Latest version
Dernière version

Other languages
Autres langues

Technical tips
Conseils techniques

PPE checking
Fiche de contrôle EPI

Warning symbols
Panneaux d'alertes



PETZL
F-38920 Croles
Cidex 105A
PETZL.COM
ISO 9001
© Petzl



Sustaining our Community
Au service de la Communauté
FONDATION-PETZL.ORG

5. How to put the harness on
Mise en place du harnais

1.

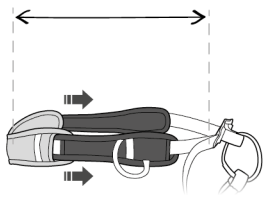

2.

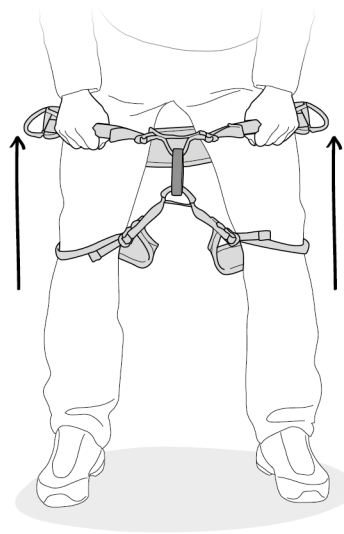

3.a

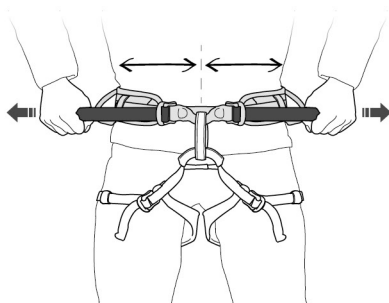

3.b

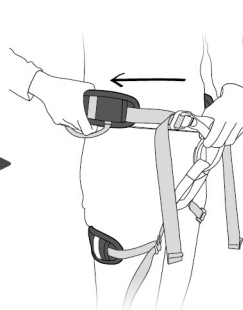

3.c

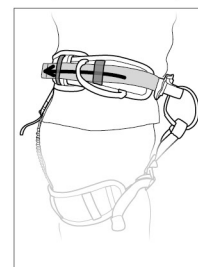
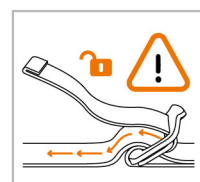
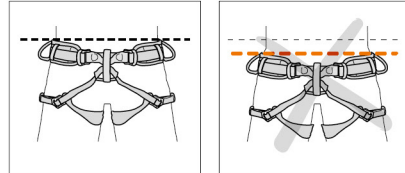
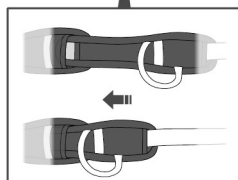
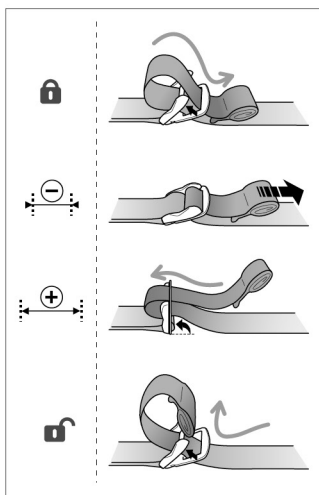
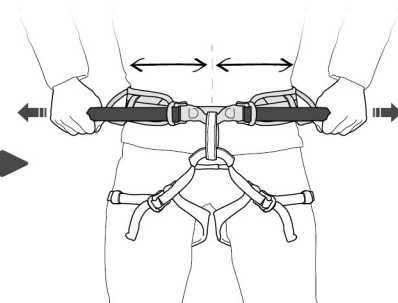

4.

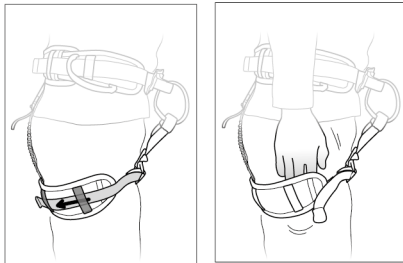
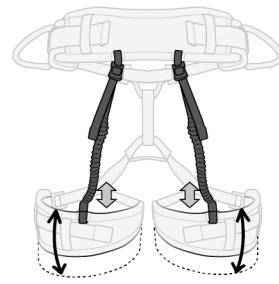
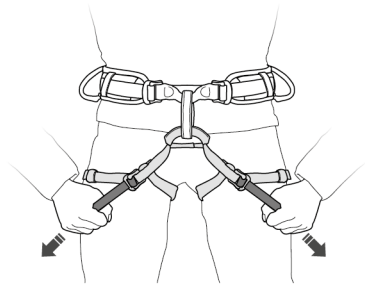

6. Tying in Encordement

Doing a "PARTNER CHECK"
Effectuer un "PARTNER CHECK"

Belayer / Assureur

Climber / Grimpeur

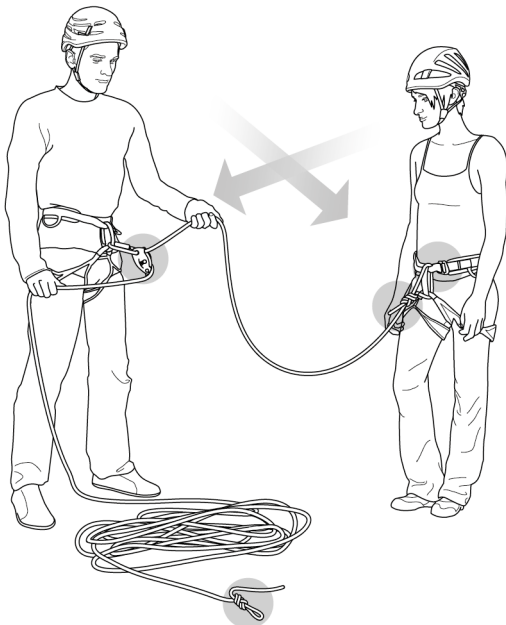

VIA FERRATA

**6. Tying in
Encordement**

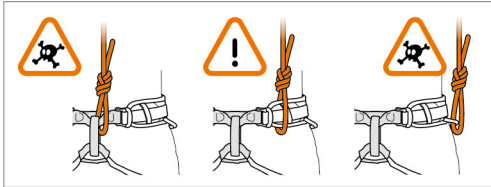
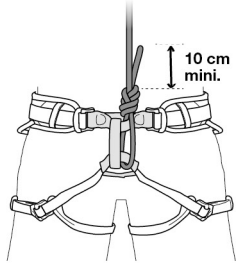
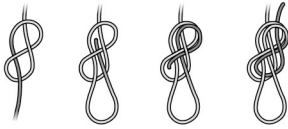

**7. Installing a belay or rappel system
Mise en place du système d'assurance
(ou descente)**

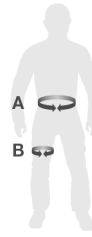
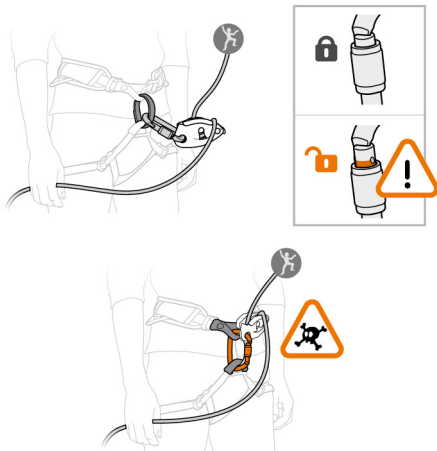

Size - Taille

- A** 58 - 110 cm / 22,8 - 43 inch
- B** 35 - 65 cm / 13,7 - 25,5 inch

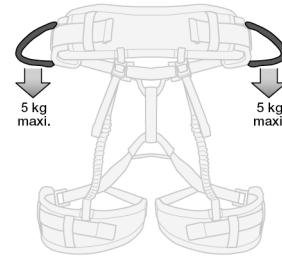

**8. Textile products supplementary information
Informations complémentaires produits textile**

A. Lifetime / Durée de vie

Serial n° / N° de série
00 XXX XX XXXX + 10 years ans

**B. Markings
Marquage**



**C. Acceptable T°
T° tolérées**

+ 80°C / + 176°F
- 40°C / - 40°F

D. Precautions for use / Précautions d'usage



E. Cleaning - Disinfection / Nettoyage - désinfection



F. Drying / Séchage

+ 30°C maxi.
+ 86°F maxi.



**G. Storage - Transport
Stockage - transport**

+ 30°C / + 86°F
+ 10°C / + 60°F



**H. Modifications - Repairs
Modifications - Réparations**



**I. FAQ - Contact
Questions - Contact**



These instructions explain how to correctly use your equipment. Only certain techniques and uses are described.

The warning symbols inform you of some potential dangers related to the use of your equipment, but it is impossible to describe them all. Check Petzl.com for updates and additional information.

You are responsible for heeding each warning and using your equipment correctly. Any misuse of this equipment will create additional dangers. Contact Petzl if you have any doubts or difficulty understanding these instructions.

1. Field of application

This equipment is personal protective equipment (PPE) used for fall protection. Climbing and mountaineering seat harness. This product must not be pushed beyond its limits, nor be used for any purpose other than that for which it is designed.

Responsibility

WARNING

Activities involving the use of this equipment are inherently dangerous. You are responsible for your own actions, decisions and safety.

Before using this equipment, you must:

- Read and understand all Instructions for Use.
- Get specific training in its proper use.
- Become acquainted with its capabilities and limitations.
- Understand and accept the risks involved.

Failure to heed any of these warnings may result in severe injury or death.

This product must only be used by competent and responsible persons, or those placed under the direct and visual control of a competent and responsible person. You are responsible for your actions, your decisions and your safety and you assume the consequences of same. If you are not able, or not in a position to assume this responsibility, or if you do not fully understand the Instructions for Use, do not use this equipment.

It is up to the user to anticipate situations requiring rescue in case of difficulties encountered while using this product.

2. Nomenclature

(1) Waistbelt, (2) Waistbelt adjustment buckles, (3) Waistbelt comfort foam, (4) Leg loop adjustment buckles, (5) Leg loop straps, (6) Leg loops, (7) Tie-in point (bridge), (8) Belay loop, (9) Equipment loop (ASPIR only), (10) Leg loop elastic bands, (11) Elastic keepers.

Materials:
Straps: polyester, nylon.
Buckles: steel.

3. Inspection, points to verify

Petzl recommends a detailed inspection at least once every 12 months. Follow the procedures described at Petzl.com/ppc. Record the results on your PPE inspection form.

Before each use

Check the webbing at the tie-in points, the belay loop, the adjustment buckles and the safety stitching.

Look for cuts, wear, swelling and damage due to use, to heat, and to contact with chemicals... Be particularly careful to check for cut or loose threads.

Verify that the adjustment buckles operate properly.

During use

Regularly verify that the adjustment buckles are securely fastened.

It is important to regularly monitor the condition of the product and its connections to the other equipment in the system. Make sure that all items of equipment are correctly positioned with respect to each other.

4. Compatibility

Verify that this product is compatible with the other elements of the system in your application (compatible = good functional interaction).

Equipment used with your harness must meet current standards in your country (e.g. EN 12275 carabiners).

5. Harness setup

Before donning, untangle the harness and loosen the waistbelt buckle.

Always pass the excess webbing under the elastic keepers to help prevent accidental loosening of the buckles.

The belay loop must be centered.

Wet and icy harness straps are more difficult to adjust.

Adjustment and suspension test

In a safe environment, move around and hang in the harness from the belay loop to verify that the harness is comfortable and properly adjusted.

6. Tying in

Tie in to the tie-in points. Always check your knot before starting to climb.

7. Belay system setup

Connect your belay system to your belay loop with a locking carabiner. Verify that the carabiner is properly closed and locked and that it is loaded on the major axis.

8. Additional information

This product meets the requirements of Regulation (EU) 2016/425 on personal protective equipment. The EU declaration of conformity is available at Petzl.com.

When to retire your equipment:

WARNING: an exceptional event can lead you to retire a product after only one use, depending on the type and intensity of usage and the environment of usage (harsh environments, marine environments, sharp edges, extreme temperatures, chemicals...).

A product must be retired when:

- It is over 10 years old and made of plastic or textiles.
- It has been subjected to a major fall (or load).
- It fails to pass inspection. You have any doubt as to its reliability.
- You do not know its full usage history.
- When it becomes obsolete due to changes in legislation, standards, technique or incompatibility with other equipment...

Destroy these products to prevent further use.

Icons:

A. Lifetime: 10 years - B. Marking - C. Acceptable temperatures - D. Usage precautions. (Warning: any contact with chemicals can damage the harness.) - **E. Cleaning/disinfection - F. Drying - G. Storage/transport.** (Use the supplied cover when transporting the harness.) - **H. Modifications/repairs** (prohibited outside of Petzl facilities, except replacement parts) - **I. Questions/contact**

3-year guarantee

Against any material or manufacturing defect. Exclusions: normal wear and tear, oxidation, modifications or alterations, incorrect storage, poor maintenance, negligence, uses for which this product is not designed.

Warning symbols

1. Situation presenting an imminent risk of serious injury or death. 2. Exposure to a potential risk of accident or injury. 3. Important information on the functioning or performance of your product. 4. Equipment incompatibility.

Traceability and markings

a. Meets the requirements of the PPE regulation. Notified body performing the EU type examination - b. Number of the notified body responsible for the production control of this PPE - c. Traceability: datamatrix - d. Sizing - e. Serial number - f. Year of manufacture - g. Day of manufacture - h. Control or name of inspector - i. Incrementation - j. Standards - k. Read the Instructions for Use carefully - l. Model identification - m. Manufacturer address - n. Date of manufacture (month/year)

Cette notice explique comment utiliser correctement votre équipement. Seuls certains usages et techniques sont présentés.

Les panneaux d'alerte vous informent de certains dangers potentiels liés à l'utilisation de votre équipement, mais il est impossible de tous les décrire. Prenez connaissance des mises à jour et informations complémentaires sur Petzl.com. Vous êtes responsable de la prise en compte de chaque alerte et de l'utilisation correcte de votre équipement. Toute mauvaise utilisation de cet équipement sera à l'origine de dangers additionnels. Contactez Petzl si vous avez des doutes ou des difficultés de compréhension.

1. Champ d'application

Équipement de protection individuelle (EPI) contre les chutes de hauteur.

Harnais cissard d'escalade et d'alpinisme.

Ce produit ne doit pas être sollicité au-delà de ses limites ou dans toute autre situation que celle pour laquelle il est prévu.

Responsabilité

ATTENTION

Les activités impliquant l'utilisation de cet équipement sont par nature dangereuses.

Vous êtes responsable de vos actes, de vos décisions et de votre sécurité.

Avant d'utiliser cet équipement, vous devez :

- Lire et comprendre toutes les instructions d'utilisation.
- Vous former spécifiquement à l'utilisation de cet équipement.
- Vous familiariser avec votre équipement, apprendre à connaître ses performances et ses limites.
- Comprendre et accepter les risques induits.

Le non-respect d'un seul de ces avertissements peut être la cause de blessures graves ou mortelles.

Ce produit ne doit être utilisé que par des personnes compétentes et avisées ou placées sous le contrôle visuel direct d'une personne compétente et avisée.

Vous êtes responsable de vos actes, de vos décisions et de votre sécurité et en assumez les conséquences. Si vous n'êtes pas en mesure d'assumer cette responsabilité, ou si vous n'avez pas bien compris les instructions d'utilisation, n'utilisez pas cet équipement.

L'utilisateur doit envisager les possibilités de secours en cas de difficultés rencontrées en utilisant ce produit.

2. Nomenclature

(1) Sangle de ceinture, (2) Boucles de réglage de ceinture, (3) Mousses de confort de ceinture, (4) Boucles de réglage de cuisses, (5) Sangles de cuisses, (6) Tours de cuisse, (7) Point d'encordement (pontet), (8) Anneau d'assurage, (9) Porte-matériel (sur ASPIR uniquement), (10) Élastiques de cuisse, (11) Passants élastiques.

Matériaux :

Sangles : polyester, polyamide.

Boucles : acier.

3. Contrôle, points à vérifier

Petzl conseille une vérification approfondie au minimum tous les 12 mois.

Respectez les modes opératoires décrits sur le site Petzl.com/epi. Enregistrez les résultats sur la fiche de votre EPI.

Avant toute utilisation

Vérifiez les sangles au niveau des points d'encordement, de l'anneau d'assurage, des boucles de réglage et des coutures de sécurité.

Surveillez les coupures, usures, gonflements et dommages dus à l'utilisation, à la chaleur, aux produits chimiques... Attention aux fils coupés ou distendus.

Vérifiez le bon fonctionnement des boucles de réglage.

Pendant l'utilisation

Vérifiez régulièrement le bon serrage des boucles de réglage.

Il est important de contrôler régulièrement l'état du produit et de ses connexions avec les autres équipements du système. Assurez-vous du bon positionnement des équipements les uns par rapport aux autres.

4. Compatibilité

Vérifiez la compatibilité de ce produit avec les autres éléments du système dans votre application (compatibilité = bonne interaction fonctionnelle).

Les éléments utilisés avec votre harnais doivent être conformes aux normes en vigueur dans votre pays (mousquetons EN 12275 par exemple).

5. Mise en place du harnais

Avant de l'enfiler, démêlez le harnais et desserrez la boucle de ceinture.

Passer toujours le surplus de sangle sous les passants élastiques pour éviter le desserrage intempestif des boucles.

L'anneau d'assurage doit être centré.

Les sangles humides et gelées du harnais sont plus difficiles à régler.

Réglage et test de suspension

Dans un endroit sans danger, effectuez des mouvements et un test de suspension sur l'anneau d'assurage pour être sûr que le harnais soit du bon niveau de confort et qu'il soit bien réglé.

6. Encordement

Encordez-vous sur les points d'encordement. Vérifiez systématiquement votre nœud avant de commencer à grimper.

7. Mise en place du système d'assurage

Connectez votre système d'assurage à votre anneau d'assurage par un mousqueton à verrouillage. Vérifiez que le mousqueton est bien fermé et verrouillé et qu'il travaille dans le grand axe.

8. Informations complémentaires

Ce produit est conforme au règlement (UE) 2016/425 relatif aux équipements de protection individuelle. La déclaration de conformité UE est disponible sur Petzl.com.

Mise au rebut :

ATTENTION, un événement exceptionnel peut vous conduire à rebuter un produit après une seule utilisation (type et intensité d'utilisation, environnements d'utilisation : milieux agressifs, milieux marins, arêtes coupantes, températures extrêmes, produits chimiques...).

Un produit doit être rebuté quand :

- Il a plus de 10 ans et est composé de plastique ou de textile.
- Il a subi une chute ou un effort important.
- Le résultat des vérifications du produit n'est pas satisfaisant. Vous avez un doute sur sa fiabilité.
- Vous ne connaissez pas son historique complet d'utilisation.
- Quand son usage est obsolète (évolution législative, normative, technique ou incompatibilité avec d'autres équipements...).

Détruisez ces produits pour éviter une future utilisation.

Pictogrammes :

A. Durée de vie : 10 ans - B. Marquage - C. Températures tolérées - D. Précautions d'usage. (Attention, tout contact avec des produits chimiques a des effets néfastes sur le harnais.) - **E. Nettoyage/désinfection - F. Séchage - G. Stockage/transport.** (Utilisez la housse fournie pour le transport.) - **H. Modifications/réparations** (interdites hors des ateliers Petzl, sauf pièces de rechange) - **I. Questions/contact**

Garantie 3 ans

Contre tout défaut de matière ou fabrication. Sont exclus : usure normale, oxydation, modifications ou retouches, mauvais stockage, mauvais entretien, négligences, utilisations pour lesquelles ce produit n'est pas destiné.

Panneaux d'alerte

1. Situation présentant un risque imminent de blessure grave ou mortelle. 2. Exposition à un risque potentiel d'accident ou de blessure. 3. Information importante sur le fonctionnement ou les performances de votre produit. 4. Incompatibilité matérielle.

Traçabilité et marquage

a. Conforme aux exigences du règlement EPI. Organisme notifié pour l'examen UE de type - b. Numéro de l'organisme notifié pour le contrôle de production de cet EPI - c. Traçabilité : datamatrix - d. Taillant - e. Numéro individuel - f. Année de fabrication - g. Jour de fabrication - h. Contrôle ou nom du contrôleur - i. Incrémentation - j. Normes - k. Lire attentivement la notice technique - l. Identification du modèle - m. Adresse du fabricant - n. Date de fabrication (mois/année)

In dieser Gebrauchsanweisung wird erklärt, wie Sie Ihr Produkt richtig verwenden. Es werden nur einige der Verwendungen und Techniken dargestellt.

Die Warnhinweise informieren Sie über mögliche Gefahren bezüglich der Verwendung Ihres Produkts. Es ist jedoch nicht möglich, alle erwägbareren Fälle zu beschreiben. Bitte nehmen Sie Kenntnis von den Aktualisierungen und zusätzlichen Informationen auf Petzl.com.

Sie sind für die Beachtung der Warnhinweise und für die sachgemäße Verwendung Ihres Produkts verantwortlich. Jede fehlerhafte Verwendung des Produkts bedeutet eine zusätzliche Gefahrenquelle. Wenn Sie Zweifel haben oder etwas nicht richtig verstehen, wenden Sie sich bitte an Petzl.

1. Anwendungsbereich

Persönliche Schutzausrüstung (PSA) zum Schutz gegen Absturz.

Sitzgurt zum Sportklettern und Bergsteigen.

Dieses Produkt darf nicht über seine Grenzen hinaus belastet werden. Es darf ausschließlich für dem Zweck verwendet werden, für den es entwickelt wurde.

Haftung

WARNUNG

Aktivitäten, bei denen diese Ausrüstung zum Einsatz kommt, sind naturgemäß gefährlich.

Für Ihre Handlungen, Entscheidungen und für Ihre Sicherheit sind Sie selbst verantwortlich.

Vor dem Gebrauch dieser Ausrüstung müssen Sie:

- Die Gebrauchsanleitung vollständig lesen und verstehen.
- Fachgerecht zur richtigen Benutzung der Ausrüstung ausgebildet sein.
- Sich mit Ihrer Ausrüstung vertraut machen, die Möglichkeiten und Grenzen kennen lernen.
- Die mit dem Einsatz verbundenen Risiken verstehen und akzeptieren.

Die Nichtberücksichtigung auch nur einer dieser Warnungen kann zu schweren Verletzungen oder sogar Tod führen.

Dieses Produkt darf nur von kompetenten und besonnenen Personen verwendet werden oder von Personen, die unter der direkten Aufsicht und visuellen Kontrolle einer kompetenten und besonnenen Person stehen.

Sie sind für Ihre Handlungen, Entscheidungen und für Ihre Sicherheit verantwortlich und tragen die Konsequenzen. Wenn Sie nicht in der Lage sind, diese Verantwortung zu übernehmen, oder wenn Sie die Gebrauchshinweise nicht richtig verstanden haben, benutzen Sie diese Ausrüstung nicht.

Der Benutzer muss für eventuelle Schwierigkeiten, die während der Anwendung dieses Produkts auftreten können, Rettungsmöglichkeiten planen.

2. Benennung der Teile

- (1) Gurtband des Hüftgurts, (2) Schnallen zum Einstellen des Hüftgurts, (3) Schaumstoffpolster des Hüftgurts, (4) Schnallen zum Einstellen der Beinschlaufen, (5) Gurtbänder der Beinschlaufen, (6) Beinschlaufen, (7) Verbindungssteg der Beinschlaufen, (8) Sicherungsring, (9) Materialschlaufen (nur für ASPiR), (10) Elastische Beinschlaufenaufhängungen, (11) Elastische Riemenhalter.

Materialien:

Gurtband: Polyester, Polyamid.

Schnallen: Stahl.

3. Überprüfung, zu kontrollierende Punkte

Petzl empfiehlt eine gründliche Überprüfung mindestens alle 12 Monate. Bitte beachten Sie die auf Petzl.com/ppa beschriebenen Vorgehensweisen. Tragen Sie die Ergebnisse in den Prüfbericht Ihrer PSA ein.

Vor jedem Einsatz

Überprüfen Sie das Gurtband an den Anseilpunkten, am Sicherungsring und den Einstellschnallen sowie die Sicherheitsnähte.

Achten Sie auf Einschnitte, Abnutzungserscheinungen, aufgequollene Stellen und sonstige durch Benutzung, Hitzeinwirkung oder Kontakt mit chemischen Produkten hervorgerufene Schäden. Achten Sie darauf, dass keine Fäden lose oder durchtrennt sind.

Überprüfen Sie die einwandfreie Gängigkeit der Einstellschnallen.

Während des Gebrauchs

Überprüfen Sie regelmäßig, ob das Gurtband straff gezogen ist.

Es ist unerlässlich, den Zustand des Produkts und seiner Verbindungen mit anderen Ausrüstungsgegenständen im System regelmäßig zu überprüfen. Stellen Sie stets sicher, dass die einzelnen Ausrüstungsgegenstände im System richtig zueinander positioniert sind.

4. Kompatibilität

Überprüfen Sie die Kompatibilität dieses Produkts mit den anderen Elementen Ihres Systems (Kompatibilität = funktionelles Zusammenspiel).

Die mit Ihrem Gurt verwendeten Ausrüstungselemente müssen mit den in Ihrem Land geltenden Normen übereinstimmen (z.B. Karabiner EN 12275).

5. Anlegen des Gurts

Bevor Sie ihn anlegen, sortieren Sie den Gurt richtig und lösen Sie den Hüftgurt. Verstauen Sie das überstehende Gurtband immer unter den elastischen Riemenhaltern, um ein unbeabsichtigtes Lösen des Gurtbands zu verhindern.

Der Sicherungsring muss zentriert werden.

Feuchtes und vereistes Gurtband ist schwieriger einzustellen.

Einstellung und Hängetest

Wählen Sie einen sicheren Ort, um ein paar Schritte mit dem Gurt zu gehen und hängen Sie sich am Sicherungsring in den Gurt (Hängetest), um sicherzugehen, dass der Gurt optimalen Komfort gewährleistet und richtig eingestellt ist.

6. Anseilen

Binden Sie sich parallel zum Sicherungsring in Beinschlaufensteg und Hüftgurtöse ein. Überprüfen Sie vor dem Klettern immer Ihren Knoten.

7. Installation des Sicherungssystems

Verbinden Sie Ihr Sicherungssystem mithilfe eines Verschlusskarabiners mit Ihrer Anseilschleife. Vergewissern Sie sich, dass der Karabiner geschlossen und verriegelt ist und in der Längsachse belastet wird.

8. Zusätzliche Informationen

Das Produkt entspricht der PSA-Verordnung (EU) 2016/425. Die EU-Konformitätserklärung ist auf Petzl.com verfügbar.

Aussondern von Ausrüstung:

ACHTUNG: Außergewöhnliche Umstände können die Aussonderung eines Produkts nach einer einmaligen Anwendung erforderlich machen (Art und Intensität der Benutzung, Anwendungsbereich: aggressive Umgebungen, Meeresklima, scharfe Kanten, extreme Temperaturen, Chemikalien usw.).

In folgenden Fällen muss ein Produkt ausgedient werden:

- Wenn es mehr als 10 Jahre alt ist (Kunststoff- und Textilprodukte).
- Es wurde einem schweren Sturz oder einer schweren Belastung ausgesetzt.
- Das Produkt fällt bei der PSA-Überprüfung durch. Sie zweifeln seine Zuverlässigkeit.
- Die vollständige Gebrauchsgeschichte ist nicht bekannt.
- Das Produkt ist veraltet (Änderung der gesetzlichen Bestimmungen, der Normen oder der technischen Vorschriften, Inkompatibilität mit anderen Ausrüstungsgegenständen usw.).
- Zerstören und entsorgen Sie diese Produkte, um ihren weiteren Gebrauch zu verhindern.

Zeichenerklärungen:

- A. Lebensdauer: 10 Jahre - B. Markierung - C. Temperaturbeständigkeit - D. Vorsichtsmaßnahmen.** (Achtung: Der Kontakt mit chemischen Produkten führt zur Beschädigung des Gurts) - **E. Reinigung/Desinfektion - F. Trocknung - G. Lagerung/transport.** (Benutzen Sie zum Transportieren den mitgelieferten Transportbeutel.) - **H. Änderungen/Reparaturen** (außerhalb der Petzl Betriebsstätten nicht zulässig, ausgenommen Ersatzteile) - **I. Fragen/Kontakt**

3 Jahre Garantie

Auf Material- und Fabrikationsfehler. Von der Garantie ausgeschlossen sind: normale Abnutzung, Oxidation, Modifikationen oder Nachbesserungen, unsachgemäße Lagerung, unsachgemäße Wartung, Nachlässigkeiten und Anwendungen, für die das Produkt nicht bestimmt ist.

Warnhinweise

1. Unmittelbare Verletzungs- oder Lebensgefahr.
2. Potenzielles Unfall- oder Verletzungsrisiko.
3. Wichtige Information über die Funktionsweise oder die Leistungsangaben Ihres Produkts.
4. Inkompatibilität zwischen Ausrüstungsgegenständen.

Rückverfolgbarkeit und Markierung

a. Entspricht den Anforderungen der PSA-Verordnung. Benannte Stelle für die EU-Baumusterprüfung - b. Nummer der notifizierten Stelle für die Produktionskontrolle dieser PSA - c. Rückverfolgbarkeit: Data Matrix - d. Größe - e. Individuelle Nummer - f. Herstellungsdatum - g. Herstellungsstag - h. Prüfung oder Name des Prüfers - i. Fortlaufende Seriennummer - j. Normen - k. Lesen Sie die Gebrauchsanleitung aufmerksam durch - l. Modal-Identifizierung - m. Adresse des Herstellers - n. Herstellungsdatum (Monat/Jahr)

IT

Questa nota informativa spiega come utilizzare correttamente il dispositivo. Solo alcune tecniche e utilizzi sono presentati.

I segnali di attenzione vi informano di alcuni potenziali pericoli legati all'utilizzo del dispositivo, ma è impossibile descriverli tutti. Prendete visione degli aggiornamenti e delle informazioni supplementari sul sito Petzl.com.

Voi siete responsabili della considerazione di ogni avviso e dell'utilizzo corretto del dispositivo. L'uso improprio di questo dispositivo causa rischi aggiuntivi. Contattare Petzl in caso di dubbi o difficoltà di comprensione.

1. Campo di applicazione

Dispositivo di protezione individuale (DPI) contro le cadute dall'alto.

Imbracatura bassa d'arrampicata e alpinismo.

Questo prodotto non deve essere sollecitato oltre i suoi limiti o in qualsiasi altra situazione differente da quella per cui è destinato.

Responsabilità

ATTENZIONE

Le attività che comportano l'utilizzo di questo dispositivo sono per natura pericolose. Voi siete responsabili delle vostre azioni, delle vostre decisioni e della vostra sicurezza.

Prima di utilizzare questo dispositivo, occorre:

- Leggere e comprendere tutte le istruzioni d'uso.
- Ricevere una formazione adeguata sul suo utilizzo.
- Acquisire familiarità con il dispositivo, imparare a conoscerne le prestazioni e i limiti.
- Comprendere e accettare i rischi indotti.

Il mancato rispetto di una sola di queste avvertenze può essere la causa di ferite gravi o mortali.

Questo prodotto deve essere utilizzato esclusivamente da persone competenti e addestrate o sottoposte al controllo visivo diretto di una persona competente e addestrata.

Voi siete responsabili delle vostre azioni, delle vostre decisioni e della vostra sicurezza e ve ne assumete le conseguenze. Se non siete in grado di assumervi questa responsabilità, o se non avete compreso le istruzioni d'uso, non utilizzare questo dispositivo.

L'utilizzatore deve considerare le possibilità di soccorso in caso di difficoltà incontrate utilizzando questo prodotto.

2. Nomenclatura

- (1) Fettuccia della cintura, (2) Fibbie di regolazione della cintura, (3) Schiuma di comfort della cintura, (4) Fibbie di regolazione dei cosciali, (5) Fettucce di cosciali, (6) Cosciali, (7) Punto di legatura (ponte), (8) Anello di assicurazione, (9) Portamateriali (solo su ASPiR), (10) Elastici di cosciali, (11) Passanti elastici.

Materiali:

Fettucce: poliestere, poliammide.

Fibbie: acciaio.

3. Controllo, punti da verificare

Petzl raccomanda un controllo approfondito come minimo ogni 12 mesi. Rispettate le procedure descritte sul sito Petzl.com. Registrate i risultati nella scheda di vita del vostro DPI.

Prima di ogni utilizzo

Verificare le fettucce a livello dei punti di legatura, dell'anello di assicurazione, delle fibbie di regolazione e delle cuciture di sicurezza.

Fare attenzione ai tagli, all'usura, ai rigonfiamenti e ai danni dovuti all'utilizzo, al calore, ai prodotti chimici... Attenzione ai fili tagliati o allentati.

Verificare il corretto funzionamento delle fibbie di regolazione.

Durante l'utilizzo

Verificare regolarmente il corretto serraggio delle fibbie di regolazione.

È importante controllare regolarmente lo stato del prodotto e dei suoi collegamenti con gli altri dispositivi del sistema. Assicurarsi del corretto posizionamento dei dispositivi gli uni rispetto agli altri.

4. Compatibilità

Verificare la compatibilità di questo prodotto con gli altri elementi del sistema nella vostra applicazione (compatibilità = buona interazione funzionale).

Gli elementi utilizzati con l'imbracatura devono essere conformi alle norme in vigore nel vostro paese (per esempio moschettoni EN 12275).

5. Sistemazione dell'imbracatura

Prima d'infilarla, rimettere in ordine l'imbracatura e allentare la fibbia della cintura. Passare sempre la parte in eccedenza della fettuccia sotto i passanti elastici per evitare l'involontario allentamento delle fibbie.

L'anello di assicurazione deve essere centrato.

Le fettucce dell'imbracatura bagnate e gelate sono più difficili da regolare.

Regolazione e prova di sospensione

In un luogo senza pericoli, effettuare dei movimenti e una prova di sospensione sull'anello di assicurazione per essere sicuri che l'imbracatura sia comoda e regolata bene.

6. Legatura

Legarsi sui punti di legatura. Controllare sistematicamente il nodo prima di cominciare ad arrampicare.

7. Installazione del sistema di assicurazione

Collegare il sistema di assicurazione all'anello di assicurazione mediante un moschettono con ghiera di bloccaggio. Verificare che il moschettono sia chiuso bene e bloccato e lavori sull'asse maggiore.

8. Informazioni supplementari

Questo prodotto è conforme al regolamento (UE) 2016/425 relativo ai dispositivi di protezione individuale. La dichiarazione di conformità UE è disponibile sul sito Petzl.com.

Eliminazione:

ATTENZIONE, un evento eccezionale può comportare l'eliminazione del prodotto dopo un solo utilizzo (tipo ed intensità di utilizzo, ambiente di utilizzo: ambienti aggressivi, ambienti marini, parti taglienti, temperature estreme, prodotti chimici...). Il prodotto deve essere eliminato quando:

- Ha più di 10 anni ed è composto da materiale plastico o tessile.
- Ha subito una caduta (o un sforzo) notevole.
- Il risultato dei controlli del prodotto non è soddisfacente. Si ha un dubbio sulla sua affidabilità.

- Non si conosce l'intera storia del suo utilizzo.

- Quando il suo utilizzo è obsoleto (evoluzione delle leggi, delle normative, delle tecniche o incompatibilità con altri dispositivi...).

Distruzione i prodotti scartati per evitarne un futuro utilizzo.

Pittogrammi:

- A. Durata: 10 anni - B. Marcatura - C. Temperature tollerate - D. Precauzioni d'uso.** (Attenzione, qualsiasi contatto con prodotti chimici ha effetti dannosi sull'imbracatura.) - **E. Pulizia/disinfezione - F. Asciugatura - G. Stoccaggio/trasporto.** (Utilizzare la custodia fornita per il trasporto.) - **H. Modifiche/riparazioni** (proibite ai di fuori degli stabilimenti Petzl salvo pezzi di ricambio) - **I. Domande/Contatto**

Garanzia 3 anni

Contro ogni difetto di materiale o di fabbricazione. Sono esclusi: usura normale, ossidazione, modifiche o ritocchi, cattiva conservazione, manutenzione impropria, negligenze, utilizzi ai quali questo prodotto non è destinato.

Segnali di attenzione

1. Situazione che presenta un rischio imminente di lesione grave o mortale.
2. Esposizione a un rischio potenziale d'incidente o lesione.
3. Informazione importante sul funzionamento o le performance del vostro prodotto.
4. Incompatibilità materiale.

Tracciabilità e marcatura

a. Conforme ai requisiti del regolamento DPI. Ente riconosciuto che interviene per l'esame UE di tipo - b. Numero dell'organismo notificato per il controllo della produzione di questo DPI - c. Tracciabilità: datamatrix - d. Taglia - e. Numero individuale - f. Anno di fabbricazione - g. Giorno di fabbricazione - h. Controllo o nome del controllore - i. Incrementazione - j. Norme - k. Leggere attentamente l'istruzione tecnica - l. Identificazione di modello - m. Indirizzo del fabbricante - n. Data di fabbricazione (mese/anno)

Este folleto explica cómo utilizar correctamente su equipo. Sólo se presentan algunas utilidades y técnicas.

Las señales de advertencia le informan de algunos peligros potenciales relacionados con la utilización de su equipo, pero es imposible describirlos todos. Infórmese de las actualizaciones y de la información complementaria en Petzl.com. Usted es responsable de tener en cuenta cada una de las advertencias y de utilizar correctamente su equipo. Cualquier mala utilización de este equipo originará peligros adicionales. Contacte con Petzl si tiene dudas o dificultades de comprensión.

1. Campo de aplicación

Equipo de protección individual (EPI) contra las caídas de altura.

Arnés de cintura para escalada y alpinismo.

Este producto no debe ser solicitado más allá de sus límites o en cualquier otra situación para la que no esté previsto.

Responsabilidad

ATENCIÓN

Las actividades que implican la utilización de este equipo son por naturaleza peligrosas.

Usted es responsable de sus actos, de sus decisiones y de su seguridad.

Antes de utilizar este equipo, debe:

- Leer y comprender todas las instrucciones de utilización.
- Formarse específicamente en el uso de este equipo.
- Familiarizarse con su equipo y aprender a conocer sus prestaciones y sus limitaciones.
- Comprender y aceptar los riesgos derivados.

El no respeto de una sola de estas advertencias puede ser la causa de heridas graves o mortales.

Este producto sólo debe ser utilizado por personas competentes y responsables, o que estén bajo el control visual directo de una persona competente y responsable. Usted es responsable de sus actos, de sus decisiones y de su seguridad y asume las consecuencias de los mismos. Si usted no está dispuesto a asumir esta responsabilidad o si no ha comprendido bien las instrucciones de utilización, no utilice este equipo.

El usuario debe prever la posibilidad de necesitar ayuda en caso de que encuentre dificultades mientras utilice este producto.

2. Nomenclatura

(1) Cinta del cinturón, (2) Hebillas de regulación del cinturón, (3) Acolchados de confort del cinturón, (4) Hebillas de regulación de las perneras, (5) Cintas de las perneras, (6) Perneras, (7) Punto de encordamiento (puente de unión), (8) Anillo de aseguramiento, (9) Anillos portamaterial (en ASPIR únicamente), (10) Elásticos de las perneras, (11) Trabillas elásticas.

Materiales:

Cintas: poliéster y poliamida.

Hebillas: acero.

3. Control, puntos a verificar

Petzl aconseja una revisión en profundidad cada 12 meses como mínimo. Respete los modos operativos descritos en la página web www.petzl.com/epi. Registre los resultados en la ficha de revisión del EPI.

Antes de cualquier utilización

Compruebe las cintas a nivel de los puntos de encordamiento, del anillo de aseguramiento, de las hebillas de regulación y de las costuras de seguridad. Vigile los cortes, desgastes, hinchamientos y daños debidos al uso, al calor, a los productos químicos... Atención a los hilos cortados o flojos. Compruebe el correcto funcionamiento de las hebillas de regulación.

Durante la utilización

Compruebe regularmente el correcto ceñido de las hebillas de regulación. Es importante controlar regularmente el estado del producto y de sus conexiones con los demás equipos del sistema. Asegúrese de la correcta colocación de los equipos entre sí.

4. Compatibilidad

Compruebe la compatibilidad de este producto con los demás elementos del sistema en su aplicación (compatibilidad = interacción funcional correcta). Los elementos utilizados con el arnés deben ser conformes a las normas en vigor en su país (por ejemplo, mosquetones EN 12275).

5. Colocación del arnés

Antes de colocarse el arnés, desenrédelo y afloje la hebilla del cinturón.

Pase siempre la cinta sobrante por las trabillas elásticas para evitar que las hebillas se aflojen inesperadamente.

El anillo de aseguramiento debe quedar centrado.

Las cintas húmedas y heladas del arnés son más difíciles de regular.

Regulación y prueba de suspensión

En un lugar sin peligro, realice movimientos y una prueba de suspensión del anillo de aseguramiento para estar seguro de que el arnés tenga un buen nivel de confort y de que esté correctamente regulado.

6. Encordamiento

Encuérdese a los puntos de encordamiento. Compruebe sistemáticamente el nudo antes de empezar a escalar.

7. Colocación del sistema de aseguramiento

Conecte su sistema de aseguramiento al anillo de aseguramiento mediante un mosquetón con bloqueo de seguridad. Compruebe que el mosquetón está correctamente cerrado y bloqueado y que trabaja según el eje mayor.

8. Información complementaria

Este producto es conforme al reglamento (UE) 2016/425 relativo a los equipos de protección individual. La declaración de conformidad UE está disponible en Petzl.com.

Dar de baja:

ATENCIÓN: un suceso excepcional puede llevarle a dar de baja un producto después de una sola utilización (tipo e intensidad de utilización, entorno de utilización: ambientes agresivos, ambientes marinos, aristas cortantes, temperaturas extremas, productos químicos...).

Un producto debe darse de baja cuando:

- Tiene más de 10 años y está compuesto por plástico o textil.
- Ha sufrido una caída (o un esfuerzo) importante.
- El resultado de las revisiones del producto no es satisfactorio. Duda de su fiabilidad.
- No conoce el historial completo de utilización.
- Cuando su utilización es obsoleta (evolución legislativa, normativa, técnica o incompatibilidad con otros equipos, etc.).
- Destruya estos productos para evitar una utilización futura.

Pictogramas:

A. Vida útil: 10 años - B. Marcado - C. Temperaturas toleradas - D.

Precauciones de utilización. (Atención: cualquier contacto con productos químicos tiene efectos nefastos para el arnés.) - **E. Limpieza/desinfección - F. Secado - G. Almacenamiento/transporte.** (Utilice la funda suministrada para el transporte.) - **H. Modificaciones/repificaciones** (prohibidas fuera de los talleres de Petzl, excepto las piezas de recambio) - **I. Preguntas/contacto**

Garantía 3 años

Contra cualquier defecto del material o de fabricación. Se excluye: el desgaste normal, la oxidación, las modificaciones o retoques, el almacenamiento incorrecto, el mantenimiento incorrecto, las negligencias y las utilidades para las que este producto no está destinado.

Señales de advertencia

1. Situación que presenta un riesgo inminente de herida grave o mortal. 2. Exposición a un riesgo potencial de incidente o de herida. 3. Información importante sobre el funcionamiento o las prestaciones de su producto. 4. Incompatibilidad material.

Trazabilidad y marcado

a. Conforme a los requisitos del Reglamento EPI. Organismo notificado que interviene en el examen UE de tipo - b. Número del organismo notificado para el control de la producción de este EPI - c. Trazabilidad: datamatrix - d. Tallaje - e. Número individual - f. Año de fabricación - g. Día de fabricación - h. Control o nombre del controlador - i. Incremento - j. Normas - k. Lea atentamente la ficha técnica - l. Identificación del modelo - m. Dirección del fabricante - n. Fecha de fabricación (mes/año)

NL

In deze bijsluiter wordt uitgelegd hoe u uw materiaal juist moet gebruiken. Er komen hierin slechts enkele technieken en toepassingen aan bod.

De waarschuwingsborden geven u bepaalde mogelijke gevaren aan rond het gebruik van uw materiaal, maar we kunnen hier uiteraard niet alles behandelen. Lees daarom de nieuwste updates en aanvullende info op Petzl.com.

U bent zelf verantwoordelijk om met elke waarschuwing rekening te houden en in uw materiaal juist te gebruiken. Elk verkeerd gebruik van dit materiaal zal aan de oorsprong liggen van bijkomende gevaren. Neem bij twijfel of onduidelijkheden contact op met Petzl.

1. Toepassingsveld

Persoonlijk beschermingsmiddel (PBM) tegen hoogtevallen.

Zifgordel voor rotsklimmen en alpinisme.

Dit product mag niet méér belast worden dan toegelaten en mag niet gebruikt worden in elke situatie waarvoor het niet bedoeld is.

Verantwoordelijkheid

LET OP

De activiteiten die het gebruik van deze uitrusting vereisen, zijn van nature gevaarlijk.

U staat zelf in voor uw daden, beslissingen en veiligheid.

Voordat u deze uitrusting gebruikt, moet u:

- Alle gebruiksinstructies lezen en begrijpen.
- Een aangepaste training volgen voor het gebruik van deze uitrusting.
- Zich vertrouwd maken met uw uitrusting, en de prestaties en beperkingen ervan leren kennen.
- De inherente risico's begrijpen en aanvaarden.

Het niet-respecteren van een van deze waarschuwingen kan leiden tot ernstige of dodelijke verwondingen.

Dit product mag enkel gebruikt worden door (personen die onder direct visueel toezicht staan van) bevoegde en beraden personen.

U staat zelf in voor uw daden, beslissingen en veiligheid, en neemt dan ook persoonlijk de gevolgen op zich. Indien u niet in staat bent om deze verantwoordelijkheid op zich te nemen of de gebruiksinstructies niet goed begrepen hebt, gebruik dit apparaat dan niet.

De gebruiker moet de nodige reddingsmogelijkheden voorzien in geval hij moeilijkheden ondervindt bij het gebruik van dit product.

2. Terminologie van de onderdelen

(1) Heupriem, (2) Regelbare gespen van de heupriem, (3) Comfortabel schuimrubber aan heupriem, (4) Regelbare gespen van de beenlussen, (5) Verstelriemen van de beenlussen, (6) Beenlussen, (7) Inbindpunt (beugel), (8) Beveiligingsring, (9) Materiaallus (enkel op ASPIR), (10) Elastische beenlussen, (11) Elastische bandgeleiders.

Materialen:

Riemen: polyester, polyamide.

Gespen: staal.

3. Check: te controleren punten

Petzl beveelt op zijn minst een grondige 12-maandelijke controle aan. Leef de gebruiksregels na zoals vermeld op Petzl.com/ppc. Noteer de resultaten op de fiche van uw PBM.

Vóór elk gebruik

Controleer de riemen ter hoogte van de inbindpunten, de beveiligingsring, de regelbare gespen en de veiligheidsstiksels.

Controleer op scheuren, slijtageverschijnselen, zwellingen en schade ten gevolge van het gebruik, hitte, chemische producten ... Let op doorgesneden of uitgekroken vezels.

Check de goede werking van de regelbare gespen.

Tijdens het gebruik

Check regelmatig of de regelbare gespen goed aangespannen zijn.

Het is belangrijk om regelmatig de staat van het product te controleren, alsook zijn verbindingen met de andere onderdelen van het systeem. Vergewis u ervan dat alle elementen goed geplaatst zijn ten opzichte van elkaar.

4. Verenigbaarheid

Gelieve na te zien of dit product compatibel is met de andere elementen van het systeem in uw toepassing (compatibiliteit = een goede functionele interactie).

De elementen die u samen met uw gordel gebruikt, moeten voldoen aan de normen die van kracht zijn in uw land (bv. karabiners EN 12275).

5. Aantrekken van de gordel

Ontwar eerst uw gordel en maak de regelbare gesp van de heupriem los voordat u hem aantrekt.

Steek het overvlijende deel van de riemen steeds door de elastische bandgeleiders om ongewenst loskomen van de gespen te voorkomen.

Zorg ervoor dat de beveiligingsring mooi gecentreerd is.

Natte en bevroren riemen zijn moeilijker te regelen.

Afstelling en ophangingstest

Maak de nodige bewegingen op een ongevaarlijke locatie en laat u hangen op de beveiligingsring om er zeker van te zijn dat de gordel comfortabel zit en goed afgesteld is.

6. Inbinden

Bind u in op de inbindpunten. Controleer systematisch uw knoop voordat u begint te klimmen.

7. Plaatsing van het beveiligingssysteem

Maak uw beveiligingssysteem met een vergrendelbare karabiner aan uw beveiligingsring vast. Controleer of de karabiner goed gesloten en vergrendeld is, en in de richting van de lengteas werkt.

8. Extra informatie

Dit product is conform de verordening (EU) 2016/425 betreffende persoonlijke beschermingsmiddelen. De EU-conformiteitsverklaring is beschikbaar op Petzl.com.

Af schrijven:

LET OP: een uitzonderlijk voorval kan u ertoe brengen het product af te schrijven na één enkel gebruik (type en intensiteit van gebruik, gebruiksomgeving: agressieve milieu's, zeewater, scherpe randen, extreme temperaturen, chemische producten ...).

Een product moet worden afgeschreven wanneer:

- Het ouder dan 10 jaar is en samengesteld uit plastic of textiel.
- Het een belangrijke val (of belasting) heeft ondergaan.
- Het resultaat van de controles van het product geen voldoening geeft. U twijfelt aan de betrouwbaarheid ervan.
- U zijn volledige gebruikshistoriek niet kent.
- Het product in onbruik is geraakt (wijziging van de wetgeving, normen of technieken, onverenigbaarheid met de andere delen van de uitrusting ...).
- Vernietig deze afgeschreven producten om een verder gebruik te vermijden.

Pictogrammen:

A. Levensduur: 10 jaar - B. Markering - C. Toegelaten temperatuur - D.

Gebruiksvoorschriften (Let op: elk contact met chemische producten heeft schadelijke gevolgen voor uw gordel.) - **E. Reiniging/desinfectie - F. Droging - G. Berging/transport** (Gebruik steeds de meegeleverde hoes voor het transport.) - **H. Veranderingen/herstellingen** (verboden buiten de Petzl ateliers, behalve voor vervangstukken) - **I. Vragen/contact**

3 jaar garantie

Voor fabricage- of materiaalfouten. Met uitzondering van: normale slijtage, oxidatie, veranderingen of aanpassingen, slechte berging, slecht onderhoud, nalatigheid of toepassingen waarvoor dit product niet bestemd is.

Waarschuwingborden

1. Situatie die een dreigend risico op een ernstige of dodelijke verwonding inhoudt.
2. Blootstelling aan een mogelijk risico op een incident of verwonding.
3. Belangrijke informatie over de werking of de prestaties van uw product.
4. Niet compatibel met ander materiaal.

Markering en tracering van de producten

a. Conform de vereisten van de verordening betreffende PBM's. Erkend keuringsorganisme dat zich uitspreekt over het EU type-examen - b. Nummer van de bevoegde instantie die de productie van dit PBM controleert - c. Tracering: datamatrix - d. Maat - e. Individueel nummer - f. Fabricagejaar - g. Fabricagedag - h. Controle of naam van de controleur - i. Incrementatie - j. Normen - k. Lees aandachtig de technische bijsluiters - l. Identificatie van het model - m. Adres van de fabrikant - n. Fabricagedatum (maand/jaar)

DK

Brugsanvisningen innehåller förklaringar på, hvordan udstyret anvendes korrekt. Kun enkelte anvendelser og teknikker er beskrevet.

Advarselskiltene informerer dig om nogle potentielle risici, som er forbundet med anvendelsen af udstyret, men det er umuligt at beskrive dem alle. Du kan finde opdateringer og flere oplysninger på Petzl.com.

Du er selv ansvarlig for at tage højde for alle advarslerne og anvende udstyret korrekt. En forkert anvendelse af udstyret kan forårsage yderligere risici. Kontakt Petzl, hvis du er i tvivl eller har svært ved at forstå brugsanvisningen.

1. Anvendelsesområde

Personligt værnemiddel (PV) anvendt til faldsikring.

Siddesæle til klättring og bjergbestigning.

Produktet må ikke overbelastes eller bruges til andre formål end det, produktet er bestemt til.

Ansvar

ADVARSEL

Du aktivteter, som indebærer anvendelse af dette udstyr, er forbundet med risici og er dermed farlige.

Du er ansvarlig for dine egne handlinger, beslutninger og sikkerhed.

For anvendelse af dette udstyr, skal du:

- Læse og forstå alle instruktionerne i brugsanvisningen.
- Få specifik træning i korrekt anvendelse af udstyret.
- Blive bekendt med udstyret, dets ydeevne og begrænsninger.
- Forstå og acceptere risikoen forbundet med udstyret.

Manglende overholdelse af én eller flere af disse advarsler kan resultere i alvorlige kvæstelser eller dødsfald.

Udstyret bør kun benyttes af kompetente og erfarne personer, eller under direkte opsyn af en kompetent og erfarne person.

Du er ansvarlig for dine handlinger, beslutninger og sikkerhed, og du må påtage dig ansvaret for konsekvenserne heraf. Du må ikke bruge udstyret, hvis du ikke er i stand til at påtage dig dette ansvar, eller hvis du ikke forstår hele brugsanvisningen. Hver enkelt bruger har ansvar for at forudse eventuelle situationer, som indebærer rening, ved anvendelse af dette produkt.

2. Fortegnelse over delene

(1) Hoftebæltets rem, (2) Bæltespænder, (3) Støttende polstring til hoftebælte, (4) Justerbare spænder til benløkker, (5) Stroppe til benløkker, (6) Benløkker, (7) Indbindingsløkke, (8) Sikringsløkke, (9) Udstyrsholder (kun på ASPIR), (10) Elastiske benremme, (11) Elastiske stroppeholdere.

Materialer:

Remme og stropper: polyæster, polyamid.
Spænder: stål.

3. Kontrolpunkter

Petzl anbefaler, at udstyret efterses indgående mindst én gang hver 12. måned. Fremgangsmåder beskrevet på Petzl.com/ppe bør overholdes. Registrer resultaterne i logbogen for dit personlige værnemiddel (PV).

For enhver anvendelse

Kontroller indbindingsløkker, sikringsløkke, de justerbare spænder og sikkerhedssnyinger.

Hold øje med revner, slitage, misdannelser og skader som skyldes brug af udstyret, varme og kemiske produkter, m.m. Vær særlig opmærksom på odelagte eller løse tråde.

Kontroller, at spænderne fungerer korrekt.

Under anvendelsen

Kontroller regelmæssigt, at spænderne er spændt korrekt.

Det er vigtigt, at produktets tilstand og forbindelser til andet udstyr fra sikringssystemet kontrolleres regelmæssigt. Kontroller, at delene i udstyret sidder rigtigt i forhold til hinanden.

4. Kompatibilitet

Kontroller, at produktet er foreneligt med det øvrige udstyr fra sikringsystemet for den valgte aktivitet (forenelighed = de benyttede værnemidler fungerer godt indbyrdes).

Det udstyr, som anvendes sammen med selen, skal opfylde de gældende standarder i dit land (f.eks. EN 12275 karabiner).

5. Sådan sættes selen på

For siddeselen tages i brug, skal den redes ud, og spændet på bæltet løsnes. De overskydende remme skal altid føres tilbage under de elastiske stroppeholdere for at undgå, at spænderne løsnes ubelejligt. Sikringsløkken centeres.

Fugtige eller frosne stropper på siddeselen er sværere at justere.

Justering og sidde-test

Bevæg dig rundt på et ufarligt sted og udfør en sidde-test ved at hænge i selen fra sikringsløkken for at kontrollere, at siddeselen yder optimal komfort og sidder korrekt.

6. Indbinding

Bind rebet fast på indbindingsløkkerne. Kontroller knuden systematisk, for du begynder at klatre.

7. Etablering af faldsikringsystemet

Fastgør faldsikringsystemet på siddeselens sikringsløkke med en låsekarabin. Kontroller, at karabinen er lukket og låst, og at den bliver belastet på sin længdegående aksel.

8. Supplerende oplysninger

Dette produkt er i overensstemmelse med forordning (EU) 2016/425 om personlige værnemidler. EU-overensstemmelseserklæringen er tilgængelig på Petzl.com.

Kassering af udstyr:

ADVARSEL: I særlige tilfælde kan du være nødsaget til at kassere produktet efter kun én enkelt anvendelse, afhængig af produktets type og anvendelsen af produktet, samt det miljø, hvori produktet anvendes (ætsende miljø, havmiljø), eller som følge af skarpe kanter, ekstreme temperaturer, kemiske produkter, m.m.

Kasser øjeblikkeligt udstyr, hvis:

- Det mindst er 10 år gammelt og er lavet af plastik eller tekstiler.
- Det har været udsat for et stort fald eller belastning.
- Resultaterne af inspektionen ikke er tilfredsstillende. Du er i tvivl om produktets pålidelighed.
- Du ikke kender udstyrets tidligere anvendelser til fulde.

Når udstyret vurderes som ikke længere anvendeligt (som følge af ændringer i lovgivningen, standarder, teknikker eller inkompatibilitet med andet udstyr, osv.), Skaf dig af med kasseret udstyr for at undgå yderligere anvendelse.

Piktogrammer:

A. Levetid: 10 år - B. Mærkning - C. Tilladelige temperaturer - D. Sædvanlige forholdregler. (Advarsel: Enhver kontakt med kemikalier kan have skadelige virkninger på siddeselen.) - **E. Rensning/desinfektion - F. Tørring - G. Opbevaring/transport.** (Brug den medfølgende transportpose.) - **H. Ændringer/reparationer** (skal udføres af Petzl undtagen udskifning af reservedele) - **I. Spørgsmål/kontakt**

3-års garanti

Imod alle defekter i materialer og fremstilling. Garantien dækker ikke: normal slitage, oxidering, ændringer, udbedringer, forkert opbevaring, dårlig vedligeholdelse og anvendelser, som produktet ikke er bestemt til.

Advarselskiltet

1. Situation med overhængende risiko, som kan føre til dødsfald eller alvorlige kvæstelser. 2. Potentielt farestrøket, som kan føre til mindre alvorlige kvæstelser. 3. Vigtig information om produktets funktion og ydeevne. 4. Inkompatibilitet

Sporbarhed og mærkning

a. Opfylder kravene i PV-forordningen. Bemyndiget organ, som udfører EU-typetest - b. Nummer på det bemyndigede organ, som foretager produktionsinspektion af dette PV - c. Sporbarhed: datamatrix - d. Størrelse - e. Individuelt nummer - f. Fremstillingsår - g. Fremstillingsdato - h. Inspektion eller navn på inspektøren - i. Inkrementering - j. Standarder - k. Læs brugsanvisningen grundigt. - l. Modelreference - m. Producentens adresse - n. Fremstillingsdato (måned/år)

SE

Dessa instruktioner förklarar hur du använder din utrustning korrekt. Endast vissa tekniker och användningsområden är beskrivna.

Varningsymbolerna ger information om några potentiella risker relaterade till användning av utrustningen, det är omöjligt att beskriva alla. Gå in på Petzl.com för uppdateringar och ytterligare information.

Du är själv ansvarig för att beakta varje varning och använda utrustningen korrekt. Felanvändning av denna utrustning skapar ytterligare faror. Kontakta Petzl om du är osäker på eller har svårt att förstå något i dessa instruktioner.

1. Användningsområden

Denna utrustning är personlig skyddsutrustning (PPE) och används till fallskydd. Sele för klättring och bergsbestigning.

Denna produkt får inte belastas över sin hållfasthetsgräns eller användas till ändamål den inte är avsedd för.

Ansvar

VARNING

Aktiviteter där denna typ av utrustning används är alltid riskfyllda. Du ansvarar själv för dina egna handlingar, beslut och din säkerhet.

Innan du använder denna utrustning måste du:

- Läs och förstå samtliga användarinstruktioner.
- Få särskild övning i hur utrustningen ska användas.
- Lära känna utrustningens egenskaper och begränsningar.
- Förstå och godta befintliga risker.

Om dessa varningar ignoreras kan det medföra allvariga skador eller dödsfall.

Denna produkt får endast användas av kompetenta och ansvarfulla personer eller av personer som övernakas av en kompetent och ansvarfull person. Du ansvarar själv för dina egna handlingar, beslut och din säkerhet och är medveten om konsekvenserna av dessa. Använd inte produkten om du inte kan eller har möjlighet att ta detta ansvar eller denna risk, eller inte förstår någon av dessa instruktioner.

Användaren ansvarar för att förutse i vilka situationer räddningsinsatser kan bli nödvändiga på grund av problem vid produktens användning.

2. Utrustningens delar

(1) Midjebälte, (2) Midjebältes justeringsspänne, (3) Midjebältes komfort skum, (4) Benslingomas justeringsspännen, (5) Benslingomas remmar, (6) Benslingorna, (7) Inknytningspunkt (brygga), (8) Säkringsögla, (9) Utrustningsögla (ASPIR endast), (10) Benslingomas elastiska band, (11) Elastiska hållare.

Material:

Remmar: polyester, nylon.
Spännan: stål.

3. Inspektion, punkter att kontrollera

Petzl rekommenderar en grundlig inspektion minst en gång var 12:e månad. Följ anvisningar beskrivna på Petzl.com/ppe. Dokumentera resultaten i besiktningsskyltet för PPE.

Före varje användningstillfälle

Kontrollera banden vid infästningspunkter, justeringsspännan och sömmar. Leta efter jack, slitage, bulor och skador som uppkommit p.g.a. användning, värme, kontakt med kemikalier osv. Leta särskilt efter avkapade eller lösa trådar. Kontrollera att justeringsspännena fungerar ordentligt.

Under användning

Kontrollera regelbundet att justeringsspännena är ordentligt stängda. Det är viktigt att regelbundet inspektera produktens skick och dess förbindelsepunkter med andra delar i utrustningen. Se till att de olika delarna i utrustningen är korrekt sammansatta i förhållande till varandra.

4. Kompatibilitet

Kontrollera att denna produkt är kompatibel med andra delar i systemet för ditt användande (kompatibel = fungerar bra ihop). Utrustning som används tillsammans med selen måste följa de standarder som finns i det land den används (t.ex. EN 12275 karabiner).

5. Inställning av selen

Ped ut selen och lossa på spännena till midjebältet innan påtagning. Trä alltid överblivet band genom elastiska hållare för att förhindra att spännena lossas av misstag.

Säkringsöglan måste vara centrerad.

Blöta och isiga selremmar är svårare att justera.

Justering och belastningstest

Du måste gå omkring i selen i en säker miljö och testa att hänga i den från säkringsöglan för att kontrollera att den sitter bekvämt och att den är riktigt justerad.

6. Inknytning

Knyt in i inknytningspunkterna. Alltid kontrollera knuten innan klättring påbörjas.

7. Installation av säkringsssystem

Koppla in ditt säkringsssystem i säkringsöglan med en låsekarbin. Kontrollera att karbinen är ordentligt stängd och låst och belastas längs sin huvudaxel.

8. Ytterligare information

Denna produkt motsvarar krav enligt EU Förordning 2016/425 om personlig skyddsutrustning. EU försäkran om överensstämmelsen finns på Petzl.com.

När produkten inte längre ska användas:

VARNING: I extremfall kan produkten behöva kasseras efter ett enda användningstillfälle, beroende på hur och var den använts och vad den utsatts för (tuffa miljöer, hav, vassa kanter, extrema temperaturer, kemikalier, osv.).

Produkten måste kasseras när:

- Den är över 10 år gammal och gjord av plast eller textil.
 - Den har blivit utsatt för ett större fall eller kraftig belastning.
 - Den inte klarar inspektionen. Du tvivlar på dess skick.
 - Du inte helt och hållet känner till dess historia.
 - När den blir omgiven pga ändringar i lagstiftningen, nya standarder, ny teknik eller är inkompatibel med annan utrustning osv.
- Förstör dessa produkter för att undvika framtida bruk.

Ikoner:

A. Livslängd: 10 år - B. Märkning - C. Godkända temperaturer - D. Försiktighetsåtgärder för användning. (Varning: all kontakt med kemikalier kan skada selen.) - **E. Rengöring/desinfektion - F. Torkning - G. Förvaring/Transport.** (Använd medföljande skyddet för transport av selen.) - **H. Ändringar/reparationer** (ej tillåtna utföras av Petzl lokaler, undantaget reservedelar) - **I. Frågor/kontakt**

3 års garanti

Mot alla material- och tillverkningsfel. Undantag: normalt slitage, rost, modifieringar eller ändringar, felaktig förvaring, dåligt underhåll, försumlighet eller felaktig användning.

Varningsymboler

1. Situation som påvisar en överhängande risk för allvarigt skada eller dödsfall. 2. Exponering för möjlig risk för olycka eller skada. 3. Viktig information gällande produktens funktion eller prestation. 4. Inkompatibilitet av utrustning.

Spårbarhet och märkning

a. Motsvarar krav enligt PPE förordningen. Testorgan som utför EU-typstet - b. Nummer på testorgan som utför produktionskontroll av denna PPE - c. Spårbarhet: datamatrix - d. Storlek - e. Serienummer - f. Tillverkningsår - g. Tillverkningsdag - h. Kontroll eller namn på inspektör - i. Inkrementation - j. Standarder - k. Läs användarinstruktionerna noga - l. Modellbeteckning - m. Tillverkarens adress - n. Tillverkningsdatum (månad/år)

Nämä käyttöohjeet ohjeistavat, miten käyttää varusteita oikein. Vain jotkin tekniikat ja käyttötavat on esitlety.

Varoitusymbolit antavat tietoa joistain varusteiden käyttöön liittyvistä vaaroista, mutta on mahdollonta mainita niitä kaikkia. Tarkista päivitykset ja lisätiedot osoitteesta Petzl.com.

Olet itse vastuussa siitä, että huomioit varoitukset ja käytät varusteita oikein. Tämän varusteen väärinkäyttö lisää vaaratilanteiden mahdollisuutta. Ota yhteyttä Petzliin, jos olet epävarma tai jos et täysin ymmärrä näitä ohjeita.

1. Käyttötarkoituus

Tämä varuste on putoamissuojaukseen käytettävä henkilökohtainen suojavaruste (henkilösuojain).

Istumavaljaat kiipeilyyn ja vuorikiipeilyyn.

Tätä tuotetta ei saa kuormittaa yli sen kestokyvyn, eikä sitä saa käyttää mihinkään muuhun tarkoitukseen kuin siihen, mihin se on suunniteltu.

Vastuu

VAROITUS

Toiminta, jossa tätä varustetta käytetään, on lähtökohtaisesti luonteeltaan vaarallista.

Olet vastuussa omista teoistasi, päätöksistäsi ja turvallisuudestasi.

Ennen tämän varusteen käyttämistä sinun pitää:

- Lukea ja ymmärtää kaikki käyttöohjeet.
- Hankkia käyttöä varten erikoiskoulutus.
- Tutustua sen käyttökelpoisuuteen ja rajoituksiin.
- Ymmärtää ja hyväksyä tähän liittyvät riskit.

Näiden varoitusten huomiotta jättäminen saattaa johtaa vakavaan loukkaantumiseen tai kuolemaan.

Tätä tuotetta saavat käyttää vain pätevät ja vastuulliset henkilöt tai henkilöt, jotka ovat pätevän ja vastuullisen henkilön välittömän valvonnan alaisia.

Olet vastuussa omista teoistasi, päätöksistäsi sekä turvallisuudestasi ja kannat vastuun tekijösi seurauksista. Jos et ole kykenevä tai oikeutettu ottamaan tätä vastuuta tai jos et ymmärrä täysin näitä ohjeita, älä käytä tätä varustetta.

On tuotteen käyttäjän vastuulla ennakoida tilanteet, jossa saatetaan tarvita pelastusta.

2. Osaluettelo

(1) Lantiovyö, (2) Lantiovyön säätösoljet, (3) Lantiovyön pehmuste, (4) Jalkalenkkin säätösoljet, (5) Jalkalenkkin hinnat, (6) Jalkalenkki, (7) Köyden kiinnityspiste (kiinnityssilta), (8) Varmistuslaitteen kiinnityspiste, (9) Varustelenkki (ainoastaan ASPiR), (10) Jalkalenkkin joustavat hinnat, (11) Joustavat pidikkeet.

Materiaalit:

Hinnat: polyesteri, nailon.

Soljet: teräs.

3. Tarkastuskohteet

Petzi suosittelee, että perusteellinen tarkastus suoritetaan vähintään kerran 12 kuukaudessa. Noudata osoitteessa Petzl.com/ppe annettuja ohjeita. Kirjaa tulokset henkilösuojaimen tarkastuslomakkeeseen.

Ennen jokaista käyttöä

Tarkista nauhojen kunto kiinnityskohtien, varmistuslenkin, säätösolkien ja turvaompeloiden kohdalla.

Tulki, ettei nauhoissa ole villoita tai paisumia ja etteivät ne ole kuluneet tai vaurioituneet käytön, kuumuuden, kemikaalien tai muun vuoksi. Varmista erityisen huolellisesti, etteivät kuidut ole katkeilleet tai purkautuneet.

Varmista, että säätösoljet toimivat moitteettomasti.

Käytön aikana

Varmista säännöllisesti, että säätösoljet ovat tiukasti kiinni.

On tärkeää tarkastaa tuotteen kunto ja kiinnittyminen järjestelmän muihin osiin säännöllisin väliajoin. Varmista että kaikki varusteet ovat oikeassa asennossa toisiinsa nähden.

4. Yhteensopivuus

Varmista että tuote on yhteensopiva muiden järjestelmäsi osien kanssa (yhteensopivuus = hyvä toimivuus yhdessä käytettynä).

Valjaiden kanssa käytettävien varusteiden pitää noudattaa käyttömaassa voimassa olevia standardeja (esim. sulkurenkaiden pitää olla EN 12275 -standardin mukaiset).

5. Valjaiden säätäminen

Selvitä valjaasi ja löysää lantiovyön solkea ennen pukemista.

Pujota aina hihnojen ylijäävät osat joustavien pidikkeiden läpi välttääksesi säätösolkien tahattoman löystymisen.

Varmistuslaitteen kiinnityspisteen on oltava keskellä.

Märkien ja jäisten valjahihnojen säätäminen on vaikeampaa.

Säätö ja roikkumiskoe

Kokelie valjaissa liikkumista ja varmistuslaitteen kiinnityspisteen varassa roikkumista turvallisessa ympäristössä varmistaaksesi, että valjaat tuntuvat mukavilta ja että säädöt on tehty asianmukaisesti.

6. Kiinnittäytyminen köyteen

Pujota köysi kiinnityspisteiden läpi ja tee solmu. Tarkasta solmu aina ennen kiipeämisen aloittamista.

7. Varmistusjärjestelmän laittaminen käyttökuntoon

Kiinnitä varmistusjärjestelmäsi varmistuslaitteen kiinnityspisteeseen lukkifutuvalla sulkurenkaalla. Varmista että sulkurengas on asianmukaisesti suljettu ja lukittu, ja että se on pituusuuntaan kuormitettu.

8. Lisätietoa

Tämä tuote täyttää EU:n henkilönsuojainasetuksen 2016/425 vaatimukset. EU-vaatimustenmukaisuusvakuutus on saatavilla osoitteessa Petzl.com.

Milloin varusteet poistetaan käytöstä:

VAROITUS: erikoistapauksissa saatat joutua poistamaan tuotteen käytöstä vain yhden ainoan käyttökerran jälkeen. Tämä riippuu käytön rasittavuudesta ja käyttöolosuhteista (ankarat olosuhteet, merympäristö, terävät reunat, äärimmäiset lämpötilat, kemikaalit tms.).

Tuote on poistettava käytöstä, kun:

- Se on yli 10 vuotta vanha ja tehty muovista tai tekstiileistä.
- Se on altistunut rajulle pudotukselle (tai raskaalle kuormitukselle).
- Se ei läpäise tarkastusta. Sinulla on pienikin epäily sen luotettavuudesta.
- Et tunne sen käyttötistoriaa täysin.
- Se vanhenee laansäädännön, standardien, tekniikoiden tms. muuttumisen vuoksi tai se ei enää ole yhteensopiva muiden varusteiden kanssa.
- Tuhoisa käytöstä poistetut varusteet, jottei kukaan käytä niitä enää.

Ikonit:

A. Käyttöikä: 10 vuotta - B. Merkinnt - C. Hyväksytyt käyttölämpötilat

- D. Käytön varoitimet. (Varoitus: valjaat voivat vahingoittua, jos ne joutuvat kosketuksiin kemikaalien kanssa.) - **E. Puhdistaminen/desinfiointi - F.**

Kuivaaminen - G. Säilytys/kuljetus. (Kuljeta valjaita niiden mukana toimittusessa suojuksessa.) - **H. Muutokset/korjaukset** (kielletty muiden kuin Petzlin toimesta, ei koske varaosia) - **I. Kysymykset/yhteydenotto**

3 vuoden takuu

Kattaa kaikki materiaali- ja valmistusviat. Takuuseen eivät kuulu: normaali kuluminen, hapettuminen, varusteeseen tehdyt muutokset, virheellinen säilytys, huono ylläpito ja välinpitämättömyyden tai sellaisen käytön aiheuttamat vauriot, johon tuotetta ei ole suunniteltu.

Varoitussymbolit

1. Tilanne jossa on vakava loukkaantumisen tai kuoleman vaara. 2. Onnettomuus-tai loukkaantumisvaara. 3. Tärkeää tietoa tuotteesi toiminnasta tai suorituskyvystä. 4. Tuotteiden yhteensopimattomuus.

Jäljitettävyyys ja merkinntä

a. Motsvarar krav enligt PPE förordningen. EU-typpitarkastuksen suorittava taho - b. Tämän henkilösuojaimen tuotannon valvojaksi ilmoitetun laitoksen tunnistenumero - c. Jäljitettävyy: tietomatriisi - d. Koko - e. Sarjanumero - f. Valmistusvuosi - g. Valmistuspäivä - h. Tarkastajan tunnus tai nimi - i. Lisäys - j. Standardit - k. Lue käyttöohjeet huolellisesti - l. Mallin tunnistekoodi - m. Valmistajan osoite - n. Valmistuspäivämäärä (kuukausi/vuosi)

NO

Denne bruksanvisningen forklarer hvordan du bruker utstyret på korrekt måte. Kun enkelte teknikker og bruksmetoder er beskrevet.

Advarselsymbolene gir informasjon om enkelte potensielle farer som er forbundet med bruk av utstyret, men det er umulig å beskrive alle potensielle farer. Oppdateringer og tilleggsinformasjon finner du på Petzl.com.

Du er selv ansvarlig for å forstå og ta hensyn til disse advarslene, og for å bruke utstyret på korrekt måte. Feil bruk av utstyret vil medføre ytterligere risiko. Kontakt Petzl dersom du er i tvil, eller dersom du ikke forstår disse bruksanvisningene.

1. Bruksområde

Personlig verneutstyr (PVU) for fellsikring.

Sittesele for fjellklatring og alpinisme.

Produktet må ikke brukes utover dets begrensninger eller i andre situasjoner som det ikke er beregnet for.

Ansvar

ADVARSEL

Aktiviteter som involverer bruk av dette produktet er farlige. Du er selv ansvarlig for dine egne handlinger og avgjørelser og din egen sikkerhet.

Før du tar i bruk utstyret, må du:

- Lese og forstå alle bruksanvisningene.
- Sørgе for å få spesifikk opplæring i hvordan produktet skal brukes.
- Gjøre deg kjent med produktet og tilegne deg kunnskap om dets muligheter og begrensninger.
- Forstå og akseptere risikoen i aktiviteter som involverer bruk av produktet.

Manglende respekt for bare ett av disse punktene kan medføre alvorlig personskade eller dod.

Dette produktet skal kun brukes av kompetente og ansvarlige personer, eller under direkte tilsyn av en kompetent og ansvarlig person. Du er selv ansvarlig for dine egne handlinger, avgjørelser og din egen sikkerhet, og du tar selv på deg ansvaret for dette. Dersom du ikke er i stand til å ta på deg dette ansvaret eller dersom du ikke forstår bruksanvisningene, skal du ikke bruke utstyret. Hver enkelt bruker har ansvar for å forutse eventuelle hendelser som kan kreve redning ved bruk av dette utstyret.

2. Liste over deler

(1) Hoftebelte, (2) Justeringsspenner på hoftebeltet, (3) Komfortskum på hoftebeltet, (4) Justeringsspenner på lårlokker, (5) Stropper på lårlokker, (6) Lårlokker, (7) Innbindingspunkt (bro), (8) Sentrallokke, (9) Utstyrslokker (Gjelder kun ASPiR), (10) Elastiske bånd på lårlokker, (11) Elastiske båndholdere.

Materialer:

Bånd: polyester, nylon.

Spenner: stål.

3. Kontrollpunkter

Petzl anbefaler at det utføres en grundig kontroll minst én gang per år.
Følg prosedyrene som er beskrevet på Petzl.com/ppe. Fyll inn resultatene fra inspeksjonen i et skjema for PVU.

Før du bruker produktet

Sjekk alltid bånd ved innbindingspunktene, sentrallokken, justeringsspennene og ved bærende sømmer.

Se etter kutt, slitasje, bulker og skade forårsaket av bruk, varme og kjemikalier osv. Se spesielt etter avkuttede/strekte tråder.

Sjekk at justeringsspennene fungerer som de skal.

Hver gang produktet brukes

Kontroller regelmessig at de justerbare spennene er skikkelig festet.

Det er viktig å jevnlig kontrollere at produktet fungerer som det skal og at produktets koblinger til andre elementer i systemet fungerer. Forsikre deg om at alle elementene er riktig posisjonert i forhold til hverandre.

4. Kompatibilitet

Kontroller at produktet er kompatibelt med de andre elementene i systemet (kompatibelt = at produktet fungerer som det skal sammen med de andre elementene).

Utstyr som brukes sammen med selen må være godkjent i henhold til standarder som gjelder i ditt land (f.eks. karabinere godkjente i henhold til EN 12275).

5. Klargjøring av sele

Før du tar selen på slakker du ut i båndet i hoftebeltet som gjør selen enklere å tre inn i.

Fest alltid overskuddsbånd i de elastiske båndholderne for å unngå at spennene åpnes utilsikket.

Sentrallokken må være sentrert.

Våte og frosne stropper er vanskelige å justere.

Tilpasing og funksjonstest

Før bruk må du på et sikkert sted bevege deg i selen og prøve å henge i den fra sentrallokken for å være sikker på at den er komfortabel og riktig tilpasset.

6. Slik binder du deg inn i selen

Bind deg inn parallelt med sentrallokken. Sjekk alltid innbindingskrutten før du begynner å klatre.

7. Tilkobling for sikring

Koble sikringsystemet til sentrallokken med en låsbar karabiner. Påse at karabineren er fullstendig lukket og låst, og at den belastes i lengderetningen.

8. Tilleggsinformasjon

Dette produktet er godkjent i henhold til kravene i EU regulativ 2016/425 for personlig verneutstyr. EU samsvarserklæringen er tilgjengelig på Petzl.com.

Når skal utstyret kasseres:

ADVARSEL: Spesielle hendelser kan begrense produktets levetid til kun én gangs bruk. Eksempler på dette er eksponering for barskt klima, saltvann, skarpe kanter, ekstremte temperaturer, kjemiske produkter osv.

Et produkt må kasseres når:

- Det er eldre enn 10 år og består av plast eller tekstiler.
- Det har tatt et kraftig fall eller stor belastning.
- Det blir ikke godkjent i kontroll. Du er i tvil om det er pålitelig.
- Du ikke kjenner produktets fullstendige historie.
- Det blir foreldet og blir grunn av utvikling og endring av lovttekster, standarder, bruksteknikker, og når det blir inkompatibelt med annet utstyr osv.
- Destruer disse produktene for å hindre videre bruk.

Symboler:

A. Levetid: 10 år - B. Merking - C. Temperaturbegrensninger - D. Forholdsregler for bruk. (Advarsel: Enhver kontakt med kjemikalier kan skade selen.) - **E. Rengjøring/desinfeksjon - F. Tørring - G. Oppbevaring/transport.** (Bruk trekkes som følger med under transport av selen.) - **H. Modifiseringer/reparasjoner** (som ikke er godkjent av Petzl er forbudt. Bypassing av utskiftbare deler er unntatt forbudet.) - **I. Spørsmål/kontakt oss**

3 års garanti

På alle materielle feil og fabrikkasjonsfeil. Følgende dekkes ikke av garantien: normal slitasje, oksidering, endringer eller modifikasjoner, feil lagring, dårlig vedlikehold eller annen bruk enn det produktet er beregnet for.

Advarselsymboler

1. Situasjonen skaper overhengende fare for alvorlig skade eller dod. 2. Eksponering for potensiell ulykke eller skade. 3. Viktig informasjon om produktets funksjon og virkemåte. 4. Utstyret er ikke kompatibelt.

Sporbarhet og merking

a. Er godkjent i henhold til PVU-direktivet. Teknisk kontrollorgan som utfører EU-godkjenningen - b. Teknisk kontrollorgan som godkjenner produksjonsprosessen av dette PVU - c. Sporbarhet: identifikasjonsmåte - d. Størrelse - e. Serienummer - f. Produksjonsår - g. Produksjonsdag - h. Inspektorens navn eller kontrollnummer - i. Økning i nummerrekkefølgen - j. Standarder - k. Les bruksanvisningen grundig - l. Modellidentifikasjon - m. Produsentens adresse - n. Produksjonsdato (måned/år)

Tyto pokyny vysvětlují, jak správně používat vaše vybavení. Popsány jsou pouze některé techniky a způsoby použití.

Varující symboly upozorňují na některá potenciální nebezpečí spojená s použitím vašeho vybavení, ale není možné uvést všechny případy. Navštivte Petzl.com a sledujte aktualizace a doplňkové informace.

Vaši odpovědnosti je věnovat pozornost každému upozornění a používat vaše vybavení správným způsobem. Nesprávné použití tohoto vybavení zvyšuje nebezpečí. Máte-li jakékoli pochybnosti nebo obtíže s porozuměním návodu, kontaktujte firmu Petzl.

1. Rozsah použití

Tento výrobek je osobní ochranný prostředek (OOP) používaný při ochraně proti pádu.

Sedací úvazek pro horolezectví a alpinismus.

Zatížení tohoto výrobku nesmí překročit uvedenou hodnotu pevnosti, výrobek nesmí být používán jiným způsobem, než pro který je určen.

Zodpovědnost

UPOZORNĚNÍ

Činnosti zahrnující používání tohoto výrobku jsou z podstaty nebezpečné. Za své jednání, rozhodování a bezpečnost zodpovídáte sami.

Před používáním tohoto výrobku je nutné:

- Přečíst si a prostudovat celý návod k použití.
- Nacvičit správné používání výrobku.
- Seznámit se s možnostmi výrobku a s omezeními jeho použití.
- Pochopit a přijmout rizika spojená s jeho používáním.

Opomenutí či porušení některého z těchto pravidel může vést k vážnému nebo smrtelnému poranění.

Tento výrobek smí používat pouze odborné způsobilé a odpovědné osoby, nebo osoby pod přímým vedením a dohledem těchto osob. Za své činy, rozhodnutí a bezpečnost zodpovídáte sami a stejně jste si vědomi možných následků. Jestliže nejste schopni, nebo nejste v pozici tuto zodpovědnost přijmout, nebo pokud nerozumíte jakékoli z těchto instrukcí, výrobek nepoužívejte. Je na uživateli, aby předvídal situace vyžadující nutnost záchrany v případě nesnáží vzniklých při používání tohoto výrobku.

2. Popis částí

(1) Pás, (2) Nastavovací přezky pásu, (3) Pohodlná výstelka pásu, (4) Nastavovací přezky nožních popruhů, (5) Pásky nožních popruhů, (6) Nožní popruhy, (7) Navazovací bod (most), (8) Jističí oko, (9) Materiálové poutko (pouze ASPiR), (10) Elastické pásky nožních popruhů, (11) Elastické přidržovače.

Materiály:

Popruhy: polyester, nylon.

Přezky: ocel.

3. Prohlídka, kontrolní body

Petzl doporučuje provádět podrobné prohlídky nejméně jedenkrát každých 12 měsíců. Postupujte dle kroků uvedených na Petzl.com/ppe. Výsledky prohlídek zaznamenávejte ve formuláři pro prohlídky OOP.

Před každým použitím

Zkontrolujte popruhy u přípojovacích bodů, jističí oko, nastavovací přezky a bezpečnostní švy.

Zaměřte se na rezy v popruhu, nabobtnání a poškození vzniklé používáním, vysokou teplotou a kontaktem s chemikáliemi, atd. Zvláštní pozornost věnujte přetrženým nebo vytaženým nitím.

Prověřte správnou funkci prvků přezek.

Během používání

Pravidelně kontrolujte, jsou-li nastavovací přezky bezpečně dotaženy.

Je důležité pravidelně kontrolovat stav výrobku a jeho spojení s ostatními prvky systému. Vždy se přesvědčte, jsou-li všechny součásti systému navzájem ve správné poloze.

4. Slučitelnost

Ověřte si slučitelnost tohoto výrobku s ostatními prvky vašeho systému při daném použití (slučitelnost = dobrá součinnost).

Vybavení používané s vašímstrojem musí splňovat současné normy pro vaši zemi (např. EN 12275 karabiny).

5. Sestavení postroje

Před nasazením úvazek rozmotajte a povolte přezku pásu.

Vždy založte přesahující popruhy za elastická oka, zabráníte náhodnému povolení přezek.

Jističí oko musí být uprostřed.

Mokrě a namrzle popruhy se obtížněji nastavují.

Nastavení a zkouška zavěšením

V bezpečném prostředí se zavěste do jističího oka úvazku a vyzkoušejte si pohyby všemi směry, ověřte si, že úvazek je pohodlný a správně nastavený.

6. Navázání

Navazujte se na přípojovací body. Před zahájením výstupu vždy kontrolujte navazovací uzel.

7. Sestavení jističího systému

Jističí prostředek připojte do jističího oka pomocí karabiny s pojistkou zámkem. Zkontrolujte správné uzavření a zajištění karabiny a je-li zatížena v hlavní podélné ose.

8. Doplňkové informace

Tento produkt splňuje nařízení (EU) 2016/425 u osobních ochranných prostředcích. Prohlášení o shodě EU je dostupné na Petzl.com.

Kdy vaše vybavení vyřadit:

UPOZORNĚNÍ: některé výjimečné situace mohou způsobit okamžitě vyřazení výrobku již po prvním použití, to závisí na druhu, intenzitě a prostředí ve kterém je výrobek používán (znečištěné prostředí, mořské prostředí, ostré hrany, vysoké teploty, chemikálie, atd.).

Výrobek musí být vyřazen pokud:

- Je starší než 10 let a vyroben z plastu nebo textílií.
- Byl vystaven těžkému pádu nebo velkému zatížení.
- Neprojde periodickou prohlídkou. Máte jakékoli pochybnosti o jeho spolehlivosti.
- Neznáte jeho úplnou historii používání.
- Se stane zastaralým vzhledem k legislativě, normám, technikám nebo slučitelnosti s ostatním vybavením, atd.

Takový produkt znehodnotte, abyste zamezili jeho dalšímu použití.

Piktogramy:

A. Životnost: 10 let - B. Označení - C. Povolené teploty - D. Bezpečnostní opatření. (Upozornění: jakýkoliv kontakt s chemikáliemi může postroj poškodit.) - **E. Čištění/dezinfekce - F. Sušení - G. Skladování/transport.** (Pro přepravu postroje použijte příložený obal.) - **H. Úpravy/opravy** (zakázány mimo provozovny Petzl, výjimkou je výměna náhradních dílů) - **I. Dotazy/kontakt**

3 roky záruka

Na vady materiálu a vady vzniklé ve výrobě. Nevztahuje se na vady vzniklé: běžným opotřebením a roztržením, oxidací, úpravami nebo opravami, nesprávným skladováním, nedostatečnou údržbou, nedbalostí, nesprávným použitím.

Varovné symboly

1. Situace představující bezprostřední riziko vážného poranění nebo smrti.
2. Vystavení potenciálnímu riziku úrazu nebo poranění.
3. Důležitá informace týkající se fungování nebo chování vašeho výrobku.
4. Neslučitelnost vybavení.

Sledovatelnost a značení

a. Splňuje požadavky nařízení o OOP. Zkušebna provádějící certifikační zkoušky EU - b. Číslo označeného subjektu provádějícího kontrolu výroby tohoto OOP - c. Sledovatelnost: označení - d. Velikosti - e. Výrobní číslo - f. Rok výroby - g. Den výroby - h. Kontrola nebo jméno inspektora - i. Dodatek - j. Normy - k. Pozorně čtěte návod k používání - l. Identifikace typu - m. Adresa výrobce - n. Datum výroby (měsíc/rok)

Niniejsza instrukcja przedstawia prawidłowy sposób używania waszego sprzętu. Zaprezentowane zostały niektóre techniki i sposoby użycia.

Symboly trujące czaszki ostrzegają przed niektórymi niebezpieczeństwami związanymi z użyciem waszego sprzętu, ale nie jest możliwe wymienienie wszystkich zagrożeń. Należy sprawdzać uaktualnienia instrukcji oraz dodatkowe informacje na Petzl.com.

Użytkownik ponosi odpowiedzialność za stosowanie się do każdego ostrzeżenia oraz do prawidłowego używania swojego sprzętu. Każde złe użycie tego sprzętu będzie prowadziło do powstania dodatkowych zagrożeń. W razie wątpliwości lub trudności zrozumienu instrukcji należy się skontaktować z Petzl.

1. Zastosowanie

Sprzęt Ochrony Indywidualnej (SOI) chroniący przed upadkiem z wysokości.

Uporzędkowane zostały niektóre techniki i sposoby użycia.

Produkt nie może być poddawany obciążeniom przekraczającym jego wytrzymałość oraz stosowany do innych celów niż te, do których został przewidziany.

Odpowiedzialność

UWAGA

Wszelkie działania wymagające użycia tego produktu są z samej swej natury niebezpieczne.

Użytkownik ponosi odpowiedzialność za swoje działania, decyzje i bezpieczeństwo.

Przed użyciem produktu należy:

- Przeczytać i zrozumieć wszystkie instrukcje użytkowania.
- Zdobycь odpowiednie przeszkolenie dla prawidłowego używania tego produktu.
- Zapoznać się z produktem, z jego parametrami i ograniczeniami.
- Zrozumieć i zaakceptować potencjalne niebezpieczeństwo.

Nieprzestrzeżenie lub zlekceważenie któregokolwiek z powyższych ostrzeżeń może prowadzić do poważnych uszkodzeń ciała lub do śmierci.

Produkt ten może być używany jedynie przez osoby kompetentne i odpowiedzialne lub pod bezpośrednią kontrolą takich osób.

Użytkownik ponosi odpowiedzialność za swoje działania, decyzje, bezpieczeństwo i odpowiada za konsekwencje. Jeżeli nie zamierza lub nie jest w stanie takiej odpowiedzialności i ryzyka podjąć, nie zrozumiał instrukcji użytkowania, nie powinien posługiwac się tym sprzętem. Użytkownik musi umieć przewidzieć pewne nieoczekiwane sytuacje, mogące wystąpić w trakcie posługiwania się sprzętem i znać odpowiednie techniki autoratowania.

2. Oznaczenia części

(1) Taśma pasa, (2) Klamry do regulacji pasa, (3) Wyściółka pasa, (4) Klamry do regulacji taśm udowych, (5) Taśmy udowe, (6) Taśmy udowe z wyściółką, (7) Punkty wyposażenia, (8) Pętla centralna, (9) Uchwyt sprzętowy (wyłącznie ASPiR), (10) Elastyczne łączniki, (11) Elastyczne szlufki.

Materiały:

Taśmy: poliestr, poliamid.

Klamry: stal.

3. Kontrola, miejsca do sprawdzenia

Petzl zaleca przeprowadzanie dogłębnej kontroli przynajmniej raz na 12 miesięcy. Należy przestrzegać procedur opisanych na stronie Petzl.com/ppe. Rezultaty kontroli należy zachować na karcie SOI.

Przed każdym użyciem

Należy sprawdzić stan taśm przy punktach wiązania, pętli do asekuracji, klamer, szwów bezpieczeństwa.

Zwrócić uwagę na przecięcia, wybrzuszenia, rozzerwania oraz uszkodzenia spowodowane wysoką temperaturą, kontaktem ze środkami chemicznymi itp. Uprawa na przecięcie lub wyciągnięte nici.

Sprawdź prawidłowe działanie klamer regulacyjnych.

Podczas użytkowania

Regularnie sprawdzaj zaciąganie klamer regulacyjnych.

Należy regularnie kontrolować stan produktu i jego połączenie z pozostałymi elementami systemu. Upewnij się co do prawidłowej - względem siebie - pozycji elementów wyposażenia.

4. Kompatybilność

Należy sprawdzić kompatybilność tego produktu z pozostałymi elementami systemu w określonym zastosowaniu (patrz właściwa dla produktu instrukcja). Elementy wyposażenia używane z waszą uprzężą muszą być zgodne z obowiązującym normami (na przykład karabinki EN 12275).

5. Zakładanie uprząży

Przed założeniem uprząży trzeba ją rozplatać i rozsunąć pas przy pomocy klamry. Nadmiar taśmy należy zawsze przesunąć przez elastyczne szlufki by uniknąć zbędnego rozluźnienia się klamer.

Pętla do asekuracji musi być wycentrowana.

Mokre i zalodzone taśmy uprząży są trudniejsze w regulacji.

Regulacja i test wiszenia

W bezpiecznym miejscu użytkownik powinien: zrobić test wiszenia na pętli asekuracyjnej, przejść kilka kroków, osiągnąć, zrobić parę skłonów i przysiadów, by sprawdzić czy uprzęż jest dobrze wyregulowana i zapewnia dobry poziom komfortu.

6. Wiązanie się

Związac się przez punkty wiązania. Regularnie sprawdzaj węzeł przed rozpoczęciem wspinaczki.

7. Wpięcie systemu asekuracyjnego

Wpiąć system asekuracyjny do pętli do asekuracji przy pomocy karabinka z blokadą. Sprawdzić czy karabinek jest zamknięty i zablokowany oraz czy pracuje wzdłuż osi dołżnej.

8. Dodatkowe informacje

Ten produkt jest zgodny z rozporządzeniem (UE) 2016/425 w sprawie środków ochrony indywidualnej. Deklaracja zgodności UE jest dostępna na Petzl.com.

Użytkacja:

UWAGA: W wyjątkowych okolicznościach może się zdarzyć, że jednorazowe użycie sprzętu spowoduje jego zniszczenie, np. kontakt z niebezpiecznymi substancjami chemicznymi, ekstremalnymi temperaturami, środowiskiem morskim, kontakt z ostrą krawędzią, duże obciążenia, powolne odpadnięcie itd.

Produkt musi zostać wycofany jeżeli:

- Ma więcej niż 10 lat i zawiera elementy plastikowe lub tekstylne.
- Zaliczył poważny upadek (lub obciążenie).
- Rezultat kontroli nie jest satysfakcjonujący. Istnieją jakiegokolwiek podejrzenia co do jego niezawodności.
- Nie jest znana pełna historia użytkowania.
- Jeśli jest przestarzały (rozwoj prawny, normatywny lub niekompatybilność z innym wyposażeniem itd.).

Należy zniszczyć wycofane produkty, by uniknąć ich przypadkowego użycia.

Piktogramy:

A. Czas życia: 10 lat - B. Oznaczenia - C. Tolerowane temperatury - D. Środki ostrożności podczas użytkowania. (Uwaga: każdy kontakt z substancjami chemicznymi ma niszczący wpływ na uprzęż). - **E. Czyszczenie/dezynfekcja - F. Suszenie - G. Przechowywanie/transport.** (Do transportu używać dostarczonego worka). - **H. Modyfikacje/naprawy** (wykonywane poza fabrykami Petzl, są zabronione. Nie dotyczy części zamiennych) - **I. Pytania/kontakt**

Gwarancja 3 lata

Dotyczy wszelkich wad materiałowych i produkcyjnych. Gwarancji nie podlegają produkty: noszące cechy normalnego zużycia, zardzewiałe, przetrzebione i modyfikowane, nieprawidłowo przechowywane, uszkodzone w wyniku wypadków, zaniedbań i zastosowań niezgodnych z przeznaczeniem.

Znaki ostrzegawcze

1. Sytuacja grożąca nieuchronnym ryzykiem poważnego obrażenia lub śmierci.
2. Narażenie na potencjalne ryzyko incydentu lub zranienia.
3. Ważna informacja na temat działania lub parametrów waszego produktu.
4. Niekompatybilność sprzętowa.

Identyfikacja i oznaczenia

a. Zgodny z wymaganiami rozporządzenia SOI. Jednostka notyfikowana do zastosowania procedury weryfikacji UE - b. Numer jednostki notyfikowanej kontrolującej produkcję tego SOI - c. Identyfikacja: datamatrix - d. Rozmiar - e. Numer indywidualny - f. Rok produkcji - g. Dzień produkcji - h. Kontrola lub nazwisko kontrolera - i. Inkrementacja - j. Normy - k. Przeczytać uważnie instrukcje obsługi - l. Identyfikacja modelu - m. Adres producenta - n. Data produkcji (rok/miesiąc)

V teh navodilih je razloženo, kako pravilno uporabljati svojo opremo. Opisane so samo nekaterе tehnike in načini uporabe.

Opozorilni simboli vse opozarjajo o nekaterih možnih nevarnostih, ki so povezane z uporabo vaše opreme, vendar je nemogoče opisati vse. Za posodobitve in dodatne informacije preverjajte Petzl.com.

Odgovorni ste za upoštevanje vsakega opozorila in pravilno uporabo vaše opreme. Kakršna koli napačna uporaba te opreme pomeni dodatne nevarnosti. Če imate kakršna koli dvom ali težave z razumevanjem teh navodil, se obrnite na Petzl.

1. Področja uporabe

Izdelek sodi med osebno varovalno opremo (OVO) za zaščito pred padci.

Sedežni pas za plezanje in gorništvu.

Tega izdelka ne smete uporabljati preko njegovih zmogljivosti ali za kateri koli drug namen, kot je zasnovan.

Odgovornost

OPOZORILO

Aktivnosti, pri katerih uporabljate ta izdelek, so same po sebi nevarne. Sami ste odgovorni za svoja dejanja, odločitve in varnost.

Pred uporabo tega izdelka morate:

- prebrati in razumeti navodila za uporabo v celoti;
- ustrezno se usposobiti za njegovo uporabo;
- spoznati se z možnostmi in omejitvami izdelka;
- razumeti in sprejeti za uporabo izdelka povezano tveganje.

Neupoštevanje katerega koli od teh opozoril lahko povzroči resno poškodbo ali smrt.

Izdelek lahko uporabljajo le pristojne in odgovorne osebe ali tisti, ki so pod neposredno in vizualno kontrolo pristojne in odgovorne osebe. Odgovorni ste za svoja dejanja, odločitve in varnost in prevzimate njihove posledice. Če niste pripravljeni ali se ne čutite sposobne prevzeti odgovornosti ali ne razumete katerega od teh navodil, ne uporabljajte tega izdelka. Uporabnik mora ob uporabi tega izdelka pričakovati tudi morebitne situacije oz. težave, ki bi zahtevale reševanje.

2. Poimenovanje delov

(1) ledveni del pasu, (2) sponke za nastavitev ledvenega dela pasu, (3) komfortna pena ledvenega dela pasu, (4) sponke za nastavitev nožnih zank, (5) trakovi nožnih zank, (6) nožni zanki, (7) mesto za navezovanje (most), (8) zanka za varovanje, (9) zanka za opremo (samo ASPİR), (10) elastična trakova za nožni zanki, (11) elastična držala.

Materiali:

Trakovi: poliester, poliamid.

Sponke: jeklo.

3. Preverjanje, točke preverjanja

Petzl priporoča podrobno preverjanje vsaj vsakih 12 mesecev. Sledite postopkom, ki so opisani na Petzl.com/ppe. Rezultate preverjanja vpišite v vaš obrazec pregleda OVO.

Pred vsako uporabo

Preverite stanje trakov na navezovalnih mestih, zanke za varovanje, sponke za nastavitve in varnostne šive.

Bodite pozorni na zarezе, obrabo, obdelitve in poškodbe izdelka, ki bi nastali zaradi uporabe, vročine in stika s kemikalijami... Še posebej morate biti pozorni na prerezane ali razahranjene šive.

Preverite, da sponke za nastavitve pravilno delujejo.

Med uporabo

Redno preverjajte, da so sponke za nastavitve varno zapete.

Pomembno je, da redno preverjate stanje izdelka in njegovo povezavo z drugo opremo v sistemu. Zagotovite, da so različni kosi opreme med seboj pravilno nameščeni.

4. Skladnost

Preverite skladnost tega izdelka z ostalimi elementi sistema, ki jih uporabljate (skladnost = dobro vzajemno delovanje).

Oprema, ki jo uporabljate z vašim pasom, mora biti skladna z veljavnimi standardi v vaši državi (npr. EN 12275 vponke).

5. Nastavitev pasu

Pred namestitvijo razgrnite pas in sprostite sponko na ledvenem delu pasu. Ostanek traku vedno spravite pod elastična držala, da preprečite nekontrolirano drsenje traku skozi sponke.

Zanka za varovanje mora biti na sredini.

Mokre in poledenele trakove na pasu je težje nastaviti.

Nastavitev in test visenja

V varnem okolju z gibanjem in prostim visenjem na zanki za varovanje preverite ustrezno udobje za predvideno uporabo in ustrezno prileganje pasu.

6. Navezovanje

Navezovanje na točke za navezovanje. Pred začetkom plezanja vedno preverite vozel.

7. Nastavitev sistema za varovanje

Z vponko z matico povežite vaš sistem za varovanje z vašo zanko za varovanje. Preverite, da so vratca vponke pravilno zaprta in zaklenjena ter da je vponka obremenjena po glavni osi.

8. Dodatne informacije

Ta izdelek ustreza zahtevam Uredbe (EU) 2016/425 o osebni varovalni opremi. EU izjava o skladnosti je na voljo na Petzl.com.

Kdaj umakniti izdelek iz uporabe:

POZOR! Izjemn dogodek je lahko razlog, da morate izdelek umakniti iz uporabe po samo enkratni uporabi, odvisno od tipa in intenzivnosti uporabe in okolja uporabe (groba okolja, morsko okolje, ostri robovi, ekstremne temperature, kemikalije...).

Izdelek morate umakniti iz uporabe ko:

- je star več kot 10 let in je izdelan iz umetnih mas ali tekstila;
- je utrpel večji padec (ali preobremenitev);
- ni prestal preverjanja oz. imate kakršen koli dvom v njegove lastnosti;
- ne poznate njegove celotne zgodovine uporabe;
- ko je izdelek zastarel zaradi sprememb v zakonodaji, standardih, tehniki oz. neskladen z drugo opremo...

Da bi preprečili nadaljnjo uporabo, te izdelke uničite.

Ikone:

A. Življenjska doba: 10 let - **B. Oznake** - **C. Sprejemljive temperature** - **D. Varnostna opozorila za uporabo.** (Pozor: vsak stik s kemikalijami lahko poškoduje pas.) - **E. Čiščenje/razkuževanje** - **F. Sušenje** - **G. Shranjevanje/transport.** (Pri transportu pasu uporabite priloženo zaščito.) - **H. Priredbe/popravila** (Izven Petzlovih delavnic so prepovedana. Izjema so rezervni deli.) - **I. Vprašanja/kontakt**

3-letna garancija

Za katere koli napake v materialu ali izdelavi. Izjema: normalna obraba in izraba, oksidacija, predelave ali priredbe, neprimerno skladiščenje, slabo vzdrževanje, poškodbe nastale zaradi nepazljivosti ali pri uporabi, za katero izdelek ni namenjen oz. ni primeren.

Opozorilni simboli

- Situacija, ki predstavlja neposredno nevarnost za resne poškodbe ali smrt.
 - Izpostavljenost možnim tveganjem za nastanek nesreče ali poškodbe.
- Pomembne informacije o delovanju ali zmogljivostih vašega izdelka. 4. Nezdružljivost opreme.

Sledljivost in oznake

a. Ustreza zahtevam uredbe o OVO. Priglašeni organ, ki opravlja pregled tipa EU - b. Številka priglašeneга organa, ki izvaja nadzor nad proizvodnjo te OVO - c. Sledljivost: matrica s podatki - d. Velikost - e. Serijska številka - f. Leto izdelave - g. Dan izdelave - h. Nadzor in ime kontrolorja - i. Zaporedna številka izdelka - j. Standardi - k. Natančno preberite navodila za uporabo - l. Oznaka modela - m. Naslov proizvajalca - n. Datum proizvodnje (mesec/leto)

Jelen használati utasításában arról olvashat, hogyan használja felszerelését. Nem mutatunk be minden használati módot és technikát.

Az eszköz használataival kapcsolatos egyes veszélyekről az ábrák tájékoztatnak, de lehetetlen lenne valamennyi helytelen használati módot ismertetni. A termékek legújabb használati módjairól és az ezzel kapcsolatos aktuális kiegészítő információkról tájékozódjon a Petzl.com internetes honlapon.

Az új információkat tartalmazó értesítések elővásárlásáért, betartásáért és a felszerelés helyes használatáért mindenki maga felelős. Az eszköz helytelen használata további veszély forrása lehet. Ha jelen információk megértésével kapcsolatban kétsége vagy nehézsége támad, forduljon a Petzl-hez bizalommal.

1. Felhasználási terület

Egényi védőfelszerelés a felhasználó magasból való leesés elleni védelmére.

Beülőheveder szikla- és hegymászásához.

A terméket tilos a megadott szaktőzsztőlrszárdágánál nagyobb terhelésnek kitenni vagy más, a megadott felhasználási területeken kívüli célra használni.

Felőlősség

FIGYELEM

A termék használata közben végzett tevékenységek természetükből adódón veszélyesek.

Mindenki maga felelős a saját tevékenységéért, döntéseiert és biztonságáért.

A termék használata előtt okvetlenül szükséges, hogy a felhasználó:

- Elovassa és megértse a termékhez mellékelt valamennyi használati utasítást.
- Arra jogosult személytől megfelelő oktatást kapjon.
- Alaposan megismerje a terméket, annak élnoyait és korlátait.
- Tudatában legyen a termék használatával kapcsolatos kockázatoknak, és elfogadja azokat.

A fenti figyelmeztetések bármelyikének nem tartása súlyos balesetet vagy halált okozhat.

A termék csakis képzett és hozzáértő személyek használhatják, vagy a felhasználók legyenek folyamatosan képzett és hozzáértő személyek felügyelete alatt.

Mindenki maga felelős a saját tevékenységéért, döntéseiert és biztonságáért és maga viseli a lehetséges következményeket. Ha Ön nincs abban a helyzetben, hogy ezt a felelősséget vállalja vagy ha nem értette meg tökéletesen jelen használati utasítást, kérjük, ne használja a terméket. A felhasználónak a használat során mindig figyelembe kell vennie az esetleges mentés lehetőségeit.

2. Részek megnevezése

(1) Derékérsz, (2) Derékérsz állítócsatjai, (3) Derékérsz párnázása, (4) Combheveder állítócsatja, (5) Combhevederek, (6) Combérszek, (7) Bekötési pont (áthidalóheveder), (8) Biztosítógyűrű, (9) Felszereléstartó (kizárólag ASPİR), (10) Gumpipántok, (11) Elasztikus bűjtatók.

Alapanyagok:

Hevederek: poliéster, poliamid.

Csatok: acél.

3. Ellenőrzés, megvizsgálandó részek

A Petzl javasolja a termékek alapos felülvizsgálatát legalább 12 havonta. Tartsa be a Petzl.com/ppe honlapon ismertetett használati módokat. A felülvizsgálat eredményét az EVE nyilvántartólapján kell rögzíteni.

Minden egyes használatbavétel előtt

Vizsgálja meg a hevedereket a bekötési pontok, a biztosítógyűrű és a csatok körül, valamint az állítócsatok és a biztonsági varratok állapotát.

Ügyeljen a vágásokra, a kopott vagy kilyohosodott részekre, az elhasználódás, magas hőmérséklet vagy kémiai anyagok által okozott elváltozásokra. Ügyeljen a szakadt vagy laza szálakra.

Vizsgálja meg az állítócsatok működőképességét.

A használat során

Vizsgálja meg, hogy az állítócsatok jól záródnak-e.

Az eszköz állapotát és csatlakoztatását a rendszer többi eleméhez a használat során is rendszeresen ellenőrizni kell. Győződjön meg arról, hogy a felhasznált eszközök egymáshoz képest jól helyezkednek el.

4. Kompatibilitás

Vizsgálja meg, hogy az eszköz kompatibilis-e a használt rendszer többi elemével (kompatibilitás = az eszközök jó együttműködése).

A beülőhevederrel együtt használt eszközöknek meg kell felelniük az adott ország előírásainak (pl. Európában a karabinereknek az EN 12275 szabványnak stb.).

5. A beülőhevederzet felvétele

Felvétel előlju z rendezze el a beülőheveder részeit és nyissa ki a derékérsz csatját. A kilógó hevedervegeket mindig fűzze be az elasztikus bűjtatókba, hogy megakadályozza a hevederek későbbi kilazulását a csatokban.

A biztosítógyűrű elől közepén legyen.

Ha a beülő hevederei nedvesek vagy jegesek, állítsuk nehezebb.

Beállítás és kipróbálás

Veszélytelen körülmények között mozogjon és próbaképpen terheljen bele a beülőheveder biztosítógyűrűjébe, hogy meggyőződjön a beállított méretek helyességéről és kényelmességéről.

6. Bekötés

A kötelet mindig mindkét bekötési ponton vezesse át. A mászás megkezdése előtt szisztematikusan ellenőrizze a csomót.

7. A biztosítórendszer csatlakoztatása

Csatlakoztassa biztosítórendszert a beülő biztosítógyűrűjéhez zárható nyelvű karabinerrel. Ellenőrizze, hogy a karabiner nyelve becsukódott, le van zárva és hogy a karabiner a hossztenyegli irányában terhelődik.

8. Kiegészítő információk

Ez a termék megfelel az (EK) 2016/425 számú egyényi védőfelszerésekre vonatkozó irányelv előírásainak. Az EK megfelelőségi nyilatkozat a Petzl.com honlapon letölthető.

Leselejtés:

FIGYELEM: adott esetben bizonyos körülményektől (a használat intenzitásától, a használat környezeti feltételeitől: maró vagy vegyi anyagok, tengervíz jelenlététől, éleken való felekvéstől, extrém hőmérsékleti viszonyoktól stb.) függően a termék élettartama akár egyetlen használatra korlátozódhat.

A terméket le kell selejteni, ha:

- Tobb, mint 10 éves és tartalmaz műanyag vagy textil alkatrészeket.
- Nagy esés (vagy erőhatás) érte.
- A termék felülvizsgálatának eredménye nem kielégítő. A használat biztonságosságát illetően bármilyen kételey merül fel.
- Nem ismeri pontosan a termék előzetes használatának körülményeit.
- Használatra elavult (jogsabályok, szabványok, technikák változása vagy az újabb felszerelésekkel való kompatibilitás hiánya stb. miatt).
- A leselejtézzett terméket semmisítse meg, hogy azt a későbbiekben se lehessen használni.

Jelmagyarázat:

A. Élettartam: 10 év - **B. Jelölés** - **C. Használat hőmérséklete** - **D. Övintézkedések.** (Figyelem!, a vegyi anyagokkal való érintkezés súlyosan károsíthatja a beülőt.) - **E. Tisztítás/ertőlenítés** - **F. Szárítás** - **G. Tárolás/szállítás.** (Szállításhoz használja a mellékelt tárolózsákot.) - **H. Módosítás/javítás** (a Petzl szakszervízén kívül tilos, kivéve a pótalkatrészek cseréjét) - **I. Kérdések/központ**

3 év garancia

Minden gyártási vagy anyaghibára. A garancia nem vonatkozik a következőkre: normális elhasználódás, módosítások vagy házigazog javítások, helytelen tárolás, hanyagság, nem rendeltetészerű használat.

Veszélyt jelző piktogrammok

- Súlyos vagy halálos sérülés kockázatával járó, veszélyes szituáció. 2. Váratlan esemény vagy sérülés valószínűsítés. 3. Fontos információ a termék működéséről vagy használatáról. 4. Nem kompatibilis felszerelés.

Nyomon követhetőség és jelölés

a. Megfelel az egyéni védőfelszerésekre vonatkozó jogszabályoknak. EK típusanúsítványt kiállító notifikált szervezet - b. Jelen egyéni védőfelszerelés gyártását ellenőrző notifikált szervezet száma - c. Nyomon követhetőség: számszór - d. Méret - e. Egyedi azonosítószám - f. Gyártás év - g. Gyártás napja - h. Ellenőrzés vagy az ellenőrző személy neve - i. Sorszám - j. Szabványok - k. Olvassa el figyelmesen ezt a tájékoztatót - l. Modell azonosítója - m. A gyártó címe - n. Gyártás dátuma (hónap/év)

RU

Ета инструкция показываает, как правильно использовать ваше снаряжение. Данная инструкция по эксплуатации представляет только некоторые правильные способы и техники использования вашего снаряжения. Предупредительные знаки информируют вас только о некоторых потенциальных рисках, связанных с использованием вашего снаряжения. Инструкция не описывает все возможные риски. Регулярно проверяйте сайт Petzl.com, там вы найдете последние версии данного документа и дополнительную информацию. Лично вы несете ответственность за соблюдение всех мер предосторожности и за правильное использование своего снаряжения. Неправильное использование данного снаряжения может привести к возникновению дополнительных рисков. В случае возникновения каких-либо сомнений или трудностей обращайтесь в компанию Petzl.

1. Область применения

Средство индивидуальной защиты (СИЗ) для защиты от падения с высоты. Беседа для скалолазания и альпинизма. Данное изделие не должно подвергаться нагрузке, превышающей предел его прочности, и использоваться в ситуациях, для которых оно не предназначено.

Отвeтственност

ВНИМАНИЕ

Деятельность, связанная с использованием данного снаряжения, опасна по своей природе. Лично вы несете ответственность за свои действия и решения.

Перед использованием данного снаряжения вы должны:

- Прочитать и понять все инструкции по эксплуатации.
- Пройти специальную подготовку по применению данного снаряжения.
- Ознакомиться с потенциальными возможностями вашего снаряжения и ограничениями по его применению.
- Осознать и принять возможные риски, связанные с использованием этого снаряжения.

Игнорирование любого из этих предупреждений может привести к серьезным травмам и даже к смерти.

Это изделие может использоваться только лицами, прошедшими специальную подготовку, или под непосредственным контролем компетентного лица. Лично вы несете ответственность за свои действия, решения и безопасность, и только вы отвечаете за последствия этих действий. Если вы не способны взять на себя ответственность за использование данного снаряжения или если вы не поняли инструкции по эксплуатации, не используйте данное снаряжение. Пользователь должен сам предвидеть сложности и чрезвычайные ситуации, которые могут возникнуть во время использования данного изделия, они могут потребовать проведения спасательных работ.

2. Составные части

(1) Поясной ремень, (2) Поясные регулировочные пряжки, (3) Подкладка поясного ремня для обеспечения комфорта, (4) Ножные регулировочные пряжки, (5) Стропы ножных ремней, (6) Ножные ремни, (7) Точка крепления, (8) Страховочная петля, (9) Грузовые петли (только у модели ASPiR), (10) Эластичные стропы для поддержки ножных ремней, (11) Эластичные держатели стропы. Материалы: Стрпы: полиэстер, нейлон. Пряжки: сталь.

3. Осмотр изделия

Petzl рекомендует проводить плановый осмотр снаряжения как минимум каждые 12 месяцев. При плановом осмотре следуйте рекомендациям на Petzl.com/ре. Занесите результаты осмотра в инспекционную форму СИЗ.

Перед каждым использованием

Проверьте состояние всех строп в точках крепления, страховочной петли, регулировочных пряжек и силовых швов. Убедитесь в отсутствии порезов, следов износа, воздействия высоких температур, химикатов и т.д. Убедитесь в отсутствии порезанных или поврежденных нитей. Убедитесь в том, что регулировочные пряжки работают правильно. **Во время использования** Регулярно проверяйте, что регулировочные пряжки надежно затянуты. Важно регулярно следить за состоянием снаряжения и его присоединением к другим элементам системы. Убеждайтесь, что все элементы снаряжения правильно расположены друг относительно друга.

4. Совместимость

Проверьте совместимость этого снаряжения с другими элементами системы в контексте вашей задачи (совместимость означает хорошее, эффективное взаимодействие). Снаряжение, которое вы используете с вашей привязью, должно соответствовать местному законодательству в вашей стране (например, карабины ГОСТ Р EN 12275).

5. Надевание и регулировка привязи

Перед тем как начать надевать беседку, расправьте ее и распустите пряжку поясного ремня. Просуньте излишек стропы сквозь эластичные держатели, чтобы воспрепятствовать случайному ослаблению пряжек. Страховочная петля должна располагаться по центру беседки. Если стропы привязи намочили или обледенели, отрегулировать размер становится значительно сложнее.

Регулировка и тест на вывешивание

Находясь в безопасной зоне, вы должны подвигаться в привязи, а потом вывеситься (тест на вывешивание), нагрузив страховочную петлю, чтобы убедиться, что привязь обеспечит надлежащий комфорт во время использования и что она оптимально отрегулирована.

6. Присоединение

Включите в точки крепления. Систематически проверяйте узел перед началом лазания.

7. Установка страховочной системы

Присоедините свою страховочную систему к страховочной петле с помощью карабина с муфтой. Убедитесь, что карабин надежно закрыт и заблокирован и что он нагружен вдоль своей главной оси.

8. Дополнительная информация

Данное снаряжение отвечает требованиям норм (ЕС) 2016/425, касающихся средств индивидуальной защиты. Декларация о соответствии требованиям ЕС находится на сайте Petzl.com. **Выборка снаряжения:** ВНИМАНИЕ: особые обстоятельства могут вызвать уменьшение срока службы изделия, вплоть до однократного применения; например: способ и интенсивность использования, воздействие окружающей среды, воздействие морской среды, работа с агрессивными химическими веществами, экстремальные температуры, контакт с острыми краями и т.д. Немедленно выбраковывайте любое снаряжение, если: - Ему больше 10 лет и оно изготовлено из пластика или текстиля. - Оно подвергалось воздействию сильного рывка или большой нагрузке. - Оно не удовлетворило требованиям при осмотре. У вас есть сомнения в его надежности.

Вы не знаете полную историю его эксплуатации. - Когда оно устарело и более не соответствует новым стандартам, законам, технике или не совместимо с другим снаряжением и т.д. Чтобы избежать дальнейшего использования выбракованного снаряжения, его следует уничтожить.

Рисунки:
A. Срок службы: 10 лет - В. Маркировка - С. Допустимый температурный режим - D. Предосторожности в использовании. (Внимание, любой контакт с химическими веществами может повредить вашу привязь.)
- E. Чистка/дезинфекция - F. Сушка - G. Хранение/транспортировка. (Для транспортировки используйте защитный чехол /в комплекте/) - **H. Модификация/ремонт** (запрещены вне мастерских Petzl, за исключением заменяемых частей) - **I. Вопросы/контакты**

Гарантия 3 года

От любых дефектов материала и производственных дефектов. Гарантия не распространяется на следующие случаи: нормальный износ, окисление, изменение конструкции или передела изделия, неправильное хранение и плохой уход, повреждения, вызванные небрежным отношением к изделию, а также использование изделия не по назначению.

Предупредительные знаки

1. Ситуация, представляющая неизбежный риск получения серьезных травм или ведущая к смерти. 2. Ситуация, представляющая риск возникновения несчастного случая или получения травм. 3. Важная информация о работе или о характеристиках вашего снаряжения. 4. Техническая несовместимость.

Прослеживаемость и маркировка продукции

а. Отвечает требованиям стандартов, относящихся к СИЗ. Зарегистрированная организация, которая провела проверку на соответствие стандартам ЕС - b. Номер организации, осуществляющей производственный контроль данного СИЗ - с. Прослеживаемость: матрица данных - d. Размер - e. Серийный номер - f. Год изготовления - g. День изготовления - h. Инспекция или имя инспектора - i. Приращение - j. Стандарты - k. Внимательно читайте инструкцию по эксплуатации - l. Идентификация модели - m. Адрес производителя - n. Дата производства (месяц/год)

BG

В тази листовка е обяснено как правилно да използвате средството. Представени са само някои методи и начини на употреба. Предупредителни надписи ви информират за потенциални рискове, свързани с употребата на средствата, но не е възможно да бъдат описани всички. Следете редовно актуализацията и допълнителната информация на страницата Petzl.com. **Вие носите отговорност за спазването на всяко предупреждение и за правилното използване на средствата. Всяко неправилно действие при използване на средството ще доведе до допълнителен риск. Свържете се с Petzl, ако имате съмнения или затруднения да разберете нещо.**

1. Предназначение

Лично предпазно средство (ЛПС) срещу падане от височина. Седалка за катерене и алпинизъм. Този продукт не трябва да се използва извън неговите възможности или в ситуация, за която не е предназначен.

Отговорност

ВНИМАНИЕ

Дейността, изискващи употребата на това средство, по принцип са опасни. Вие носите отговорност за вашите действия, решения и за вашата безопасност.

Преди да започнете да употребявате това средство, трябва:

- Да прочетете и разберете всички инструкции за употреба.
- Да научите специфичните за средството начини на употреба.
- Да се усъвършенствате в работа със средството, да познавате качества и възможностите му.
- Да разберете и осъзнаете съществуващия риск.

Неспазването дори на едно от тези предупреждения може да доведе до тежки, дори смъртоносни травми.

Този продукт трябва да се използва или от компетентни и добре осведомени лица, или работещият с него трябва да бъде под непосредствен зрителин контрол на такова лице.

Вие носите отговорност за вашите действия, решения и за вашата безопасност и вие ще поемете последните. Ако не сте в състояние да поемете тази отговорност или не сте разбрали добре указанията за употреба, не използвайте това средство.

Потребителят трябва да предвиди възможност за оказване на помощ в случаи на възникнали проблеми по време на работа с продукта.

2. Номерация на елементите

(1) Лента на кръстния колан, (2) Катарам за регулиране на кръстния колан, (3) Омекотяващи елементи на кръстния колан, (4) Катарам за регулиране на бедрените ленти, (5) Ленти на бедрата, (6) Широки бедрени ленти, (7) Точка за обвързване (син), (8) Рапелно ухо, (9) Инвентарници (само при ASPiR), (10) Ластичи на бедрата, (11) Ластични гайки.

Състав:

Ленти: полиестер, полиамид.

Катарам: стомана.

3. Контрол, начин на проверка

Petzl препоръчва задълбочена проверка най-малко веднъж на 12 месеца. Спазвайте указанията за проверка, посочени на страницата Petzl.com. Запишете резултатите в паспорта на вашето ЛПС.

Преди всяка употреба

Проверявайте състоянието на лентите в местата за обвързване, рапелното ухо, регулируемите катарам и предпазните шевове. Следете за скъсяния, износвания и други повреди вследствие на употреба, топлина, химически вещества и др. Внимавайте да няма скъсяния или разтеглени конци. Проверявайте правилното функциониране на катарамите за регулиране.

По време на употреба

Проверявайте редовно дали лентите не са се разхлабили. Важно е да следите редовно за състоянието на продукта и връзката му с останалите средства от системата. Уверете се, че отделните средства са правилно разположени едно спрямо друго.

4. Съвместимост

Проверете съвместимостта на този продукт с останалите елементи от системата при вашия начин на приложение (съвместимост = правилно функциониране на елементите).

Елементите, които се използват със седалката, трябва да отговарят на действащите стандарти в страната (например съединителите да отговарят на EN 12275).

5. Поставяне на колана

Преди да обуете седалката, трябва да я разгънете правилно и да разхлабите катарамата на кръстния колан. Винаги прекарвайте свободните ленти през ластичните гайки, за да избегнете нежелното разхлабване на катарамите. Рапелното ухо трябва да бъде центрирано. Ако лентите на сбруята са мокри или обледенени, регулирането се извършва по-трудно.

Регулиране и тест с увисване

За да се уверите, че седалката е достатъчно удобна, трябва да извършите няколко движения с нея и да увиснете на рапелното ухо на някое безопасно място.

6. Обвързване

Вържете се, прекарвайки въже през точките за обвързване. Проверявайте винаги възела, преди да започнете да катерите.

7. Закачане на осигурителната система

Закачете уреда за осигуряване за рапелното ухо на седалката посредством карабинер с муфта. Проверете дали карабинерът е със затворена ключалка и завита муфта и дали се натоварва по голямата ос.

8. Допълнителна информация

Този продукт съответства на регламент (ЕС) 2016/425 относно личните предпазни средства. ЕС декларацията за съответствие можете да намерите на страницата Petzl.com.

Бракуване на продукта:

ВНИМАНИЕ: някое извънредно събитие може да доведе до бракуване на даден продукт само след еднократно използване (в зависимост от вида и интензивността на употребата, средата, в която се ползва: агресивна среда, морска среда, остри ръбове, екстремни температури, химически вещества...). Един продукт трябва да се бракува, когато: - Той е на повече от 10 години и е съставен от пластмасови или текстилни материали. - Понесъ е значителен удар (или натоварване). - Резултатът от проверката на продукта е незадоволителен. Съмнявате се в неговата надеждност. - Нямате информация как е бил използван преди това. - Той е морално остарял (поради промяна в законодателството, стандартите, методите на използване, несъвместимост с останалите средства...). Унищожете тези продукти, за да не се употребяват повече.

Пиктограми:

A. Срок на годност: 10 години - В. Маркировка - С. Разрешена температура - D. Предупреждения при употреба. (Внимание: всеки контакт на седалката с химически продукти има негативен ефект) - **E. Почистване/дезинфекция - F. Сушене - G. Съхранение/транспорт.** (При транспортиране използвайте калфа) - **H. Модификация/ремонт** (забранени са извън сервизите на Petzl, изключение е само за резервни части) - **I. Въпроси/контакты**

Гарантия 3 години

Отнася се до всякакви дефекти в материалите или при производството. Гаранцията не важи при: нормално износване, окисление, модификации или ремонт, лошо съхранение, лошо поддръжане, употреба на продукта не по предназначение.

Табела за безопасност

1. Ситуация с неизбежен риск от тежко нараняване или фатален изход. 2. Ситуация с опасност от възможен инцидент или нараняване. 3. Важна информация относно начина на функциониране или спецификацията на продукта. 4. Несъвместимост на средствата.

Контрол и маркировка

а. Отговаря на изискванията на регламента за ЛПС. Организация, оторизирана за изпитание ЕС на типа - b. Номер на нотифициран орган, контролиращ производството на това ЛПС - с. Контрол: основни данни - d. Размер - e. Индивидуален номер - f. Година на производство - g. Ден на производство - h. Име на инспектора - i. Поредно число - j. Стандарты - k. Прочетете внимателно техническите указания - l. Идентификация на модела - m. Адрес на производителя - n. Дата на производство (месец/година)

本書では、製品の正しい使用方法を説明しています。技術や使用方法については、いくつかの例のみを掲載しています。製品の使用に関連する危険については、警告のマークが付いています。ただし、製品の使用に関連する危険の全てをここに網羅することはできません。最新の情報や、その他の補足情報等はPetzl.comで参照できますので、定期的に確認してください。警告および注意事項に留意し、製品を正しく使用する事は、ユーザーの責任です。本製品の誤った使用は危険を増加させます。疑問点や不明な点は(株)アルテリア (TEL 04-2968-3733)にご相談ください。

1.用途

本製品は墜落からの保護を目的として使用する個人保護用具(PPE)です。クライミング、マウンテニアリング用シットハーネスです。本製品の限界を超えるような使用をしないでください。また、本来の用途以外での使用はしないでください。

責任

警告
この製品を使用する活動には危険が伴います。ユーザー各自が自身の行為、判断、および安全の確保についてその責任を負うこととします。

使用する前に必ず:

- 取扱説明書をよく読み、理解してください
- この製品を正しく使用するための適切な指導を受けてください
- この製品の機能とその限界について理解してください
- この製品を使用する活動に伴う危険について理解してください

これらの注意事項を無視または軽視すると、重度の傷害や死につながる場合があります。

この製品は使用方法を熟知して責任能力のある人、あるいはそれらの人から目の届く範囲で直接指導を受けられるのみ使用してください。ユーザー各自が自身の行為、判断、および安全の確保について責任を負い、またそれによって生じる結果についても責任を負うこととします。各自で責任がとれない場合や、その立場にない場合、また取扱説明書の内容を理解できない場合は、この製品を使用しないでください。この製品を使用中にレスキューを必要とするような事態が起こることを想定し、またそれに備えるのは、ユーザー各自の責任です。

2.各部の名称

(1) ウエストベルトストラップ、(2) ウエストベルト調節バックル、(3) フォームパッド付ウエストベルト、(4) レッグループ調節バックル、(5) レッグループストラップ、(6) レッグループ、(7) タイインポイント、(8) ビレイループ、(9) キアールブ (ASPIRのみ)、(10) 伸縮性レッグループストラップ、(11) 伸縮性リテイナー
素材:
ストラップ: ポリエステル、ナイロン
バックル: スチール

3.点検のポイント

ベツルは、少なくとも12ヶ月ごとに詳細点検を行うことをお勧めします。Petzl.com/ppeで説明されている方法に従って点検してください。結果はPPE点検フォームに記録してください。

毎回、使用前に

タインポイントのウェビング、ビレイループ、調節バックル、及び主要な縫製部分を点検してください。使用による切れ目や磨耗、毛羽立ち、熱や化学製品との接触等による損傷がないことを確認してください。縫製部分が切れたりゆるんだりしていないことを特に注意して確認してください。調節バックルが正常に機能することを確認してください。

使用中の注意点

調節バックルがしっかりと締められていることを常に確認してください。この製品および併用する器具 (連結している場合は連結部を含む) に常に注意を払い、状態を確認してください。全ての構成器具が正しくセットされていることを確認してください。

4.適合性

この製品がシステムの中のその他の器具と併用できることを確認してください (併用できる = 相互の機能を妨げない)。本製品と併用する器具は、使用する国における最新の規格に適合していなければなりません (例: ヨーロッパにおけるコネクタの規格 EN 12275)。

5.ハーネスの装着および調節方法

装着する前に、ハーネスのもつれをほどこき、ウエストベルトのバックルをゆるめます。装着後、余ったストラップは、不意にバックルがゆるまないようにストラップリテイナーに通してください。ビレイループは中央にくるように調節してください。ハーネスのストラップが濡れているまたは凍っている場合は、調節が難しくなります。

調節の確認

ハーネスが適切に調節され、十分な快適性が得られていることを確認するため、安全な場所でハーネスを装着した状態で動いたり、ビレイループから吊り下がったりしてください。

6.ロープの接続

必ず上下のタインポイントにロープを通します。登り始める前に必ず結び目を確認してください。

7.ビレイシステムのセット

ビレイシステムはロックンカラビナを使用してビレイループに取り付けてください。カラビナが正しく閉じてロックされ、縦軸方向に荷重がかかっていることを確認してください。

8.補足情報

本製品は個人保護用具に関する規則 (EU) 2016/425 に適合しています。EU 適合宣言書は Petzl.com で確認できます。

廃棄基準:

警告: 極めて異例な状況においては、1回の使用で損傷が生じ、その後使用不可能になる場合があります (劣悪な使用環境、海に近い環境での使用、鋭利な角との接触、極端な高/低温下での使用や保管、化学薬品との接触等)。
以下のいずれかに該当する製品は以後使用しないでください:
- プラスチック製品または繊維製品で、製造日から10年以上経過した

- 大きな墜落を止めた、あるいは非常に大きな荷重がかかった
- 点検において使用不可と判断された。製品の状態に疑問がある

- 完全な使用履歴が分からない
- 該当する規格や法律の変更、新しい技術の発達、また他の器具との併用に適さない等の理由で、使用には適さないと判断された
このような製品は、以後使用されることを避けるため廃棄してください。

アイコン:

A.耐用年数: 10年 - B.マーキング - C.使用温度 - D.使用上の注意 (警告: 化学製品との接触はハーネスに悪影響を及ぼします。)
E.クリーニング / 消毒 - F.乾燥 - G.保管 / 持ち運び (持ち運ぶ際は、付属のカバーを使用してください。)
H.改造 / 修理 ベツルの施設外での製品の改造および修理を禁じます (パーツ交換は除く)。
-I.問い合わせ

3年保証

原材料および製造過程における全ての欠陥に対して適用されます。以下の場合は保証の対象外とします: 通常の磨耗や傷、酸化、改造や改変、不適切な保管方法、メンテナンスの不足、事故または過失による損傷、不適切または誤った使用方法による故障。

警告のマーク

1. 重傷または死につながるおそれがあります。2. 事故や怪我につながる危険性があります。3. 製品の機能や性能に関する重要な情報です。4. してはいけない内容です。

トレーサビリティとマーキング

a. 個人保護用具の規格の要求事項に適合。EU型式検定を行った公認認証機関
- b. この個人保護用具の製造を監査する公認機関のID番号
- c. トレーサビリティ: データマトリクスコード
- d. サイズ
- e. 個別番号
- f. 製造年
- g. 製造日
- h. 検査担当
- i. 識別番号
- j. 規格
- k. 取扱説明書をよく読んでください
- l. モデル名
- m. 製造者住所
- n. 製造日 (月 / 年)

KR

本説明서는 장비を 정확하게 사용하는 방법을 설명한다. 특정 기술 및 사용 방법만을 소개한다. 사용자의 장비 사용과 관련된 잠재적인 위험에 대한 정보를 전달하나 모든 것을 설명하는 것은 불가능하다. 최신 정보 및 추가 정보는 Petzl.com을 확인한다. 각각의 경고 내용 확인 및 정확한 장비 사용은 사용자에게 책임이 있다. 장비의 오용은 추가적인 위험을 야기할 수 있다. 본 설명서를 이해하는데 어려운 위함은 의문점이 있으면 (주) 안나푸르나로 연락한다.

1. 적용 분야

이 장비는 추락 보호의 용도로 사용되는 개인 보호 장비(PPE)이다. 클라이밍 및 등산용 시트 안전벨트. 본 제품은 자체 강도 이상으로 힘을 가해서는 절대 안되며 제작 용도 이외의 다른 목적으로 사용되어서는 안 된다.

책임

경고
이 장비의 사용과 관련된 활동은 위험성이 내재되어 있다. 자신의 행동이나 결정, 그리고 안전에 대한 책임은 사용자에게 있다.
이 장비를 사용하기 전에, 반드시 알아야 할 사항:
- 사용에 관한 모든 설명서를 읽고 이해하기.
- 장비의 적합한 사용을 위한 구체적인 훈련 받기.
- 장비의 사용법과 사용 한도에 대해 숙지하고 친숙해지기.
- 관련된 위험을 이해하고 숙지하기.

이런 경고는 유념하지 않으면 심각한 부상이나 사망을 초래할 수 있다. 본 장비는 전문가와 책임질 수 있는 사람만이 사용할 수 있다. 전문가에 의해 직접적으로 눈으로 볼 수 있는 통솔 아래 사용되어야 한다. 행동이나 결정, 그리고 안전에 대한 책임은 사용자에게 있으며 결과물에 대해 예측할 수 있어야 한다. 모든 위험을 책임질 능력이 없거나 그런 위치에 있지 않다면, 그리고 사용설명서를 충분히 이해하지 못했다면 본 장비를 사용하지 않는다. 제품을 사용하다가 어려운 돌발 상황에 부딪혔을 때, 구조 요청 상황을 예측하는 것은 사용자에게 달려있다.

2. 부분 명칭

(1) 허리 벨트, (2) 허리 벨트 조절 버클, (3) 허리 벨트 컴포트 폼, (4) 다리 고리 조절 버클, (5) 다리 고리 스트랩, (6) 다리 고리, (7) 타이-인 연결 지점 (브리지), (8) 빌레이 고리, (9) 장비 고리 (오로지 ASPIR), (10) 다리 고리 신축 밴드, (11) 신축 보관 키퍼, 조절:
스트랩: 폴리에스터, 나일론.
버클: 스틸.

3. 검사 및 확인사항

Petzl은 적어도 일년에 한번 이상의 정밀 검사를 실시할 것을 권장한다. Petzl.com/ppe에 설명된 절차에 따른다. PPE 검사 양식에 검사결과를 기록한다.

매번 사용 전에

타이-인 연결 지점, 빌레이 고리, 조절 버클, 안전 박음질 부분의 웨빙 상태를 확인한다. 절단, 마모, 부풀림, 사용상 또는 열, 화학제품 등으로 인한 손상된 부분이 있는지 확인한다. 특히 박음질된 실이 끊기거나 느슨해진 부분이 있는지 유심히 관찰한다. 조절 버클이 잘 작동되는지 확인한다.

제품 사용 도중

조절 버클이 안전하게 조여졌는지 정기적으로 확인한다. 제품의 상태와 장비에 연결된 다른 장비와의 연결 부분을 정기적으로 검사하는 것이 매우 중요하다. 장비에 연결된 모든 제품들이 잘 연결되어 정확한 위치에 놓여 있는지 확인한다.

4. 호환성

본 제품이 사용자 다른 장비와 호환 되는지 확인한다 (호환이 된다 = 순기능적 상호작용). 본 안전벨트와 함께 사용되는 장비는 사용 국가의 현재 기준에 부합되어야 한다 (예, EN 12275 카라비너).

5. 안전벨트 설치

착용 전, 안전벨트를 풀어 허리벨트 버클을 느슨하게 한다. 항상 버클이 우발적으로 풀리는 것을 예방하기 위해 신축 보관 키퍼 아래로 여분의 웨빙을 넣는다. 빌레이 고리는 반드시 중앙에 위치해있어야 한다. 안전벨트의 스트랩이 젖은 상태 또는 얼어있는 상태이면 조절이 더욱 어렵다. 조절 및 매달리기 실험
안전한 환경에서, 안전벨트가 편안하고 알맞게 조절되는지 확인하기 위해 빌레이 고리에 안전벨트를 매달아 움직여본다.

6. 로프 연결

타이-인 연결 지점에 연결하기. 클라이밍을 시작하기 전 항상 매듭을 확인한다.

7. 빌레이 시스템 설정

잠금 카라비너를 사용하여 빌레이 시스템을 빌레이 고리에 연결한다. 카라비너가 적절한 잠금 상태이며 또한 중심축에 하중이 실리는지 분명히 확인한다.

8. 추가 정보

본 제품은 개인 보호 장비에 관한 규정 (EU) 2016/425 의 필수 요건에 부합한다. EU 표준 적합성 선언서는 Petzl.com에서 확인 가능하다.
장비 폐기 시점:
경고: 제품의 수명은 제품의 형태, 사용 강도 및 사용 환경에 따라 단 한번의 사용으로도 줄어들 수도 있다 (거친 환경, 고습 환경, 날카로운 모서리, 극한의 기온, 화학 제품 등).

다음과 같은 상태에서는 제품 사용을 중단한다:
- 플라스틱이나 섬유 재질의 장비가 최소 10년 사용되었을 경우.
- 심각한 추락이나 하중을 받은 적이 있는 경우.
- 검사에 통과하지 못한 경우. 장비의 보전상태가 의심되는 경우.
- 장비에 대한 기록을 전혀 모를 경우.
- 적용 규정, 기준, 기술의 변화 또는 다른 장비와 호환되지 않는 경우 등.
이러한 장비가 다시 사용되는 일이 없도록 폐기한다.

제품 참조:

A. 수명: 10년 - B. 마킹 - C. 허용 온도 - D. 사용 주의사항 (경고: 화학 물질과의 접촉은 안전벨트를 손상시킬 수 있다。) - **E. 세탁/살균 - F. 건조 - G. 보관/운반** (안전벨트 운반할 때는 제공된 커버를 사용한다。) - **H. 수리/수선** (페룰 시설 외부에서는 부품 교체를 제외한 주 소 금지) - **I. 문의사항/연락**

3년간 보증

원자재 또는 제조상의 결함에 대해 3년간의 보증기간을 갖는다. 예외: 일반적인 마모 및 찢김, 산화, 제품 변형 및 개조, 부적절한 보관, 올바르게 사용하지 않은 유지 관리, 사용상 부주의, 제작 용도 이외의 사용 등.

주의 사항

1. 심각한 부상 또는 사망의 잠재적인 위험이 존재하는 상황. 2. 사고 또는 부상의 잠재적인 위험에 노출. 3. 사용자의 장비의 성능 및 작동 수행에 대한 중요한 정보. 4. 장비 비호환성.

추적 가능성과 제품 부호

a. PPE 규정의 요구 사항을 충족한다. EU 유형 시험 수행 기관 - b. 본 PPE의 생산 관리를 수행하는 인증 기관의 번호 - c. 추적 가능성: 데이터 매트릭스 - d. 사이즈 - e. 일련 번호 - f. 제조 년도 - g. 제조일자 - h. 제품 검사자 이름 - i. 제품일련번호 - j. 기준 - k. 사용 설명서를 주의 깊게 읽는다 - l. 모델 식별 - m. 제조업체 주소 - n. 제조일 (월/년)

这份说明书将向您解释如何正确使用您的装备。这里只描述正确无误的技术和使用方法。警告标志将告知您使用该装备时的潜在危险，但并不完全详尽。请登录Petzl.com查阅更新和附加信息。您有责任阅读每一条警示且正确使用您的装备。任何错误的使用都将造成额外危险。如果您有任何疑问或对于理解这些文件有困难的话，请联系Petzl。

1.应用范围

用于坠落保护的个人保护设备 (PPE)。攀岩及登山用坐式安全带。使用该产品时，不可超出其负荷限制，也不可用于设计之外的用途。

责任

警告
凡涉及使用此装备的活动都具有一定危险性。您应对个人的行动、决定和安全负责。
在使用此装备前，您必须：
- 阅读并理解全部使用指南。
- 针对其正确使用方法，进行特定训练。
- 熟悉您的装备，了解其性能及使用限制。
- 理解并接受所涉及到的危险。
一旦忽视上述任何一条警告，将有可能造成严重伤害甚至死亡。
该产品必须由有能力且负责的人来使用，或在有能力且负责的人，直接目视监督下使用。您应对个人的行动、决定和安全负责并承担后果。如果您无法承担相关责任或无法完全理解本使用说明，那么不要使用此装备。
使用者应提前准备救援措施，以便使用本产品碰到困难时可以实施。

2.部件名称

(1) 腰带，(2) 腰带调节扣，(3) 腰带舒适泡棉，(4) 腿环调节扣，(5) 腿环扁带，(6) 腿环，(7) 连接点(桥)，(8) 保护环，(9) 工具挂环 (仅限ASPIR)，(10) 腿环弹性带，(11) 弹性带。
材质：
扁带：聚酯纤维、尼龙。
卡扣：钢。

3.检测、检查要点

Petzl建议至少每12个月深入检查一次。请根据Petzl.com/ppp网站上描述的操作方式进行检查。将结果记录在您的PPE检查表格中。

每次使用前
检查绳索连接点、保护环、调节扣及安全缝线附近扁带的状态。

检查扁带是否存在因使用、暴露于高温和与化学品接触过而导致的割痕、磨损、隆起和损坏等状况。仔细检查是否存在断线或脱线的地方。
检验调节扣是否能够正常操作。

每次使用时
定期检查调节扣是否正确扣紧。
定期检查产品状况及其与系统内其他设备的连接状况，是至关重要的。确保系统内所有设备均互相正确连接。

4.兼容性

验证该产品在操作时与其他组件的兼容性（兼容性=良好的功能互动）。
与安全带配合使用的设备必须符合您所在国家的现行标准（如，EN 12275锁扣标准）。

5.安全带的穿戴

在穿戴之前，先打开安全带并且松开腰带调节扣。必须将多余的扁带穿进松紧环内，以避免卡扣突然松开出现意外。
保护环必须位于中间位置。
如果安全带潮湿或结冰，会增加调节难度。
调节和悬挂测试
在安全的地方，可以通过移动以及在保护环上进行悬挂测试，来检验安全带是否舒适并且调至合适位置。

6.连接绳索

将您自己与连接点相连。在每次攀爬前，都必须检查您的绳结。

7.安装一个保护系统

使用一把带锁扣将保护环与保护系统进行连接。确保锁扣已关闭、上锁，并位于主轴位置。

8.附加信息

该产品符合欧盟2016/425个人保护设备标准。请登录Petzl.com查看符合欧盟标准声明。

淘汰您的装备：
警告：一次意外事故可能导致产品在首次使用后即被淘汰，这取决于使用方式及强度、使用环境（严酷的环境、海洋环境、尖锐边缘、极限温度、化学产品等）。
何时需要淘汰您的装备：
- 塑料或纺织产品自生产之日起已超过10年。
- 经历过严重冲坠（或负荷）。
- 无法通过产品检测。您对其安全性产生怀疑。
- 您不清楚产品的全部使用历史。
- 因为法律、标准、技术或其它装备不兼容等问题而不得不淘汰。
销毁这些产品以防将来误用。

图标：
A.寿命：10年 - B.标志 - C.使用温度范围 - D.使用注意。（注意：与化学品的任何接触都会对安全带造成不良影响。）- **E.清洁/消毒 - F.干燥 - G.存放/运输。**（使用特制运输保护袋。）- **H.改造/修理**（不能在Petzl以外的地方修理，除了更换零件）- **I.问题/联系**
3年质保
针对材料或生产上的缺陷。例外：正常的磨损、氧化、自行改装或改良、不正确存放、欠佳的保养、使用疏忽或用于非该产品设计之用途。

警告标志
1.表示有即刻产生严重伤害或死亡风险的情况。2.表示有潜在的意外或伤害风险。3.表示产品在功能或性能方面的重要信息。4.表示装备的不兼容性。

可追溯性及标识

a.符合PPE标准的要求。进行EU测试的机构 - b.为PPE做生产检测的机构序号 - c.追踪：信息 - d.尺寸 - e.独立编码 - f.生产年份 - g.生产日期 - h.控制或检查员名称 - l.增量 - j.标准 - k.仔細阅读说明书 - l.型号识别 - m.生产商地址 - n.生产日期（月份/年份）



คู่มือการใช้งานนี้ อธิบายให้ทราบถึงวิธีการใช้อุปกรณ์อย่างถูกต้อง ใ้ละระบุข้อมูลทางเทคนิคและการใช้งาน เครื่องหมายคั่นเตือนบอกให้รู้ถึงอันตรายบางส่วนที่อาจเกิดขึ้นจากการใช้งานของอุปกรณ์ แต่ไม่อาจบอกได้ทั้งหมด ตรวจสอบที่ Petzl.com เพื่อหาข้อมูลเพิ่มเติมได้

เป็นความรับผิดชอบของคุณในการระมัดระวังคั่นเตือนและการใช้อุปกรณ์อย่างถูกต้อง ข้อผิดพลาดในการใช้อุปกรณ์จะทำให้เกิดอันตราย Petzl หรือตัวแทนจำหน่ายอาจไม่รับผิดชอบ หรือไม่เข้าใจขอความในคู่มือนี้

1. ส่วนที่เกี่ยวข้องกัน

อุปกรณ์นี้เป็นอุปกรณ์ป้องกันกันส่วนบุคคล (PPE) ใช้สำหรับขึ้นจัดการสารคดีหรือสำหรับปีนหน้าผาและไต่ภูเขา อุปกรณ์นี้จะคงไม่รับน้ำหนักเกินกว่าที่ระบุไว้หรือไม่นำไปใช้ในวัตถุประสงค์อื่นนอกเหนือจากที่ได้ออกแบบมา

ความรับผิดชอบ

คำเตือน
กิจกรรมที่เกี่ยวข้องกับการใช้อุปกรณ์นี้ เป็นสิ่งที่ปิดอันตราย ผู้ใช้ต้องมีความรับผิดชอบต่อการกระทำที่ตัดสินใจและความปลอดภัย

ก่อนการใช้งานนี้จะต้อง
- อ่านและทำความเข้าใจคู่มือการใช้งาน
- การฝึกฝนโดยเฉพาะเพื่อการใช้งานที่ถูกต้อง
- ทักษะคุณสมบัตินความสามารถและจำกัดในการใช้งานของมัน
- เข้าใจและยอมรับความเสี่ยงที่เกี่ยวข้อง
การขาดความระมัดระวังและระมัดระวังข้อมูลนี้ อาจมีผลให้เกิดการบาดเจ็บสาหัสหรืออาจถึงแก่ชีวิต

อุปกรณ์นี้จะคงถูกใช้งานโดยที่มีความสามารถเพียงพอและมีความรับผิดชอบหรือใช้ในสถานที่ที่อยู่ในความรับผิดชอบโดยตรงหรือควบคุมโดยผู้เชี่ยวชาญ เป็นความรับผิดชอบของผู้ใช้งานต่อวิธีการใช้ การตัดสินใจความปลอดภัย และยอมรับในผลที่เกิดขึ้นจากวิธีการนั้น ไม่ควรใช้อุปกรณ์นี้ออกไปสู่มืออื่นหรืออยู่ในสภาวะที่จะรับผิดชอบต่อความเสี่ยงที่จะเกิดขึ้นหรือไม่เข้าใจขอความในคู่มือการใช้งาน ขึ้นอยู่กับผู้ใช้งานที่จะเตรียมการขอความช่วยเหลือในกรณีที่ไม่ประสบความงอกในขณะใช้งานอุปกรณ์นี้

2. ชื่อของส่วนประกอบ

(1) สายรัดรอบเอว (2) หัวเข็มขัดปรับสายรัดรอบเอว (3) โฟมรองรับสายรัดรอบเอว (4) หัวเข็มขัดปรับห่วงสายรัดขา (5) สายของห่วงรัดขา (6) ห่วงรัดขา (7) จุดผูกยึด (สายโยง) (8) หัวเข็มขัด (9) หัวกล่องอุปกรณ์ (เฉพาะรุ่น ASPIR) (10) สายขึงยึดห่วงรัดขา (11) แถบยางยึดเก็บสายรัด
วัสดุประกอบหลัก
สายรัด โพลีเอสเตอร์ โนลอน
หัวเข็มขัด เหล็ก

3. การตรวจสอบ จุดที่ต้องตรวจสอบ

Petzl แนะนำให้ทำการตรวจเช็คอย่างละเอียดอย่างน้อย ทุก 12 เดือน ทำตามขั้นตอนที่แสดงไว้ที่ Petzl.com/ppp ฉบับนี้ที่ผลการตรวจเช็คอุปกรณ์ ในแบบฟอร์มการตรวจเช็ค PPE

ก่อนการใช้งานแต่ละครั้ง
ตรวจเช็คสายรัดที่จุดผูกยึด ที่หัวเข็มขัด ที่เข็มขัดปรับตำแหน่ง และที่จุดยึดติดกับ

ตรวจดูร่องรอยขีดข่วน ร้าว การพองบวมและเสียหายจากการใช้งาน จากความร้อน และการถูกสัมผัสกับสารเคมี โดยเฉพาะอย่างยิ่งการตรวจดูรอยขีดข่วน หรือเส้นผ่าศูนย์กลาง

ตรวจดูว่า หัวเข็มขัดปรับขนาดสายรัด ใช้งานได้อย่างถูกต้อง ระหว่างการใช้งาน

ตรวจดูคุณสมบัติ หัวเข็มขัดปรับสายรัด ได้สตอร์คไว้อย่างถูกต้อง เป็นเรื่องสำคัญอย่างยิ่งที่ต้องตรวจสอบสภาพของอุปกรณ์อยู่เป็นประจำ และการดูแลเชื่อมอุปกรณ์เข้ากับอุปกรณ์ตัวอื่นในระบบ เหนือจากจุดขึ้นสายของอุปกรณ์อยู่ในตำแหน่งที่ถูกออกแบบไว้

4. ความเข้ากันได้

ตรวจเช็คว่าอุปกรณ์นี้ สามารถใช้งานเข้ากันได้กับอุปกรณ์อื่นในระบบที่เกี่ยวข้องกัน (เข้ากันได้คือ - ใช้งานด้วยกันได้โดยอัตโนมัติ) อุปกรณ์ที่นำมาใช้งานร่วมกับสายรัดสะโพก จะต้องสอดคล้องกับข้อกำหนดมาตรฐานที่เกี่ยวข้องกันในแต่ละประเทศ (เช่น EN 12275 เป็นมาตรฐานเกี่ยวกับตัวล็อกเชือกเทอ)

5. การติดตั้งสายรัดสะโพก

ก่อนสวมใส่ กางสายรัดสะโพกและปลดหัวเข็มขัดสายรัดเอวออก สอดปลายสายรัดสวมเกินเข้าไปในแถบยางยึดกับสายรัดเพื่อหลีกเลี่ยงอุบัติเหตุจากการเลือกหลวมของหัวเข็มขัดเสมอ หัวเข็มขัด ต้องอยู่ที่ตำแหน่งตรงกลาง สายรัดสะโพกที่เป็อกชั้นและมีน้ำหนักแข็งแรง จะขาดการปรับขนาด

การปรับขนาดและทดสอบการขึ้น
ในสภาพแวดล้อมที่ปลอดภัย เคลื่อนไหวไปรอบ ๆ และห้อยตัวในสายรัดจากหัวเข็มขัด เพื่อเช็คสายรัดหรือความรู้สึกสบายและได้ปรับขนาดที่เหมาะสมแล้ว

6. การผูกยึด

ทำการผูกยึดที่จุดผูกยึด ตรวจเช็คเงื่อนไขที่ผูกยึด ก่อนเริ่มปีนทุกครั้ง

7. การติดตั้งระบบปีเดียว

ติดตั้งระบบปีเดียว ที่หัวเข็มขัดด้วยคาร์บูในแนอร์แบบประตูล็อก ตรวจเช็คว่าตัวการไว้บนเบรคปีดและล็อกดีแล้ว และรองรับน้ำหนักที่คำนวณหลักของมัน

8. ข้อมูลเพิ่มเติม

อุปกรณ์นี้ได้ผลิตตามข้อกำหนด (EU) 2016/425 ในเรื่อง อุปกรณ์ป้องกันกันส่วนบุคคล EU รายละเอียดขอรับรองมาตรฐาน สามารถหาได้ที่ Petzl.com

คู่มือหลักการใช้อุปกรณ์นี้
ขอควรระวัง ในกิจกรรมที่มีการใช้อุปกรณ์แรงอาจทำให้อุปกรณ์ต้องถูกเลิกใช้ใหม่หลังจากการใช้งานเพียงครั้งเดียว ทั้งนี้ ขึ้นอยู่กับชนิดของการใช้งานและสภาพแวดล้อมของการใช้ (สภาพที่แจ้งหน้าผา สถานที่ไกลทะเล ขอบมุมที่แหลมคม สภาพอากาศที่รุนแรง ธารน้ำแข็ง ฯลฯ)
อุปกรณ์จะต้องเลิกใช้ เมื่อ

- มีอายุเกินกว่า 10 ปี สำหรับผลิตภัณฑ์พลาสติก หรือสังกะ
- ได้เคยมีการตกกระชากของรุนแรง (หรือเกินขีดจำกัด)
- เมื่อไม่ผ่านการตรวจเช็คสภาพ เหนือข้อสงสัยหรือไม่แน่ใจ
- เมื่อไม่ทราบถึงประวัติการใช้งานมาก่อน
- เมื่อลดรูป สามารถจากการเปลี่ยนกฎเกณฑ์มาตรฐานเทคนิค หรือ ความเข้ากันได้กับอุปกรณ์อื่น

ทำลายอุปกรณ์เพื่อป้องกันการนำกลับมาใช้ซ้ำ
สัญลักษณ์

A. อายุการใช้งาน 10 ปี - B. เครื่องหมาย - C. สภาพภูมิอากาศ ที่สามารถใช้งานได้ - D. ขอควรระวังการใช้งาน (คำเตือน การสัมผัสกับสารเคมี อาจทำให้อายุการใช้งานสั้นลง) - E. การทำงานสะอาด/แห้งหรือร้อน - F. การทำที่แห้ง - G. การเก็บรักษา/การขนส่ง (ใส่ถุงคลุมที่จัดมาไว้ ในการขนย้ายสายรัดสะโพก) - H. การตัดแปลงเพิ่มเติม/การซ่อมแซม (ภายนอกโรงงาน Petzl เป็นขอห้ามมิให้กระทำ ยกเว้น ในส่วนที่ชี้แจงเพิ่มเติม) - I. ถัดมา/ติดต่

อุปกรณ์มีการรับประกันเป็นเวลา 3 ปี

เกี่ยวกับวัสดุหรือความบกพร่องจากการผลิต ขอขვენจากการรับประกัน การชำระค่าบริการจากการใช้งานตามปกติ ปฏิกริยาจากสารเคมี การแก้ไขเปลี่ยนแปลง การเก็บรักษาไม่ถูกวิธี ขาดการดูแล การนำไปใช้งานที่นอกเหนือจากที่อุปกรณ์ได้ออกแบบไว้

เครื่องหมายคำเตือน

1. สถานการณ์เสี่ยงที่จะเกิดขึ้นความบาดเจ็บสาหัส หรือ เสียชีวิต 2. แสดงให้เห็นถึงความเสี่ยงของการเกิดอุบัติเหตุ หรือ การบาดเจ็บ 3. ข้อมูลสำคัญที่เกี่ยวข้องประสิทธิภาพในการใช้งาน หรือคุณสมบัติของอุปกรณ์ 4. ความเข้ากันได้ของอุปกรณ์

เครื่องหมายและข้อมูล

a. มีคุณสมบัติตามข้อกำหนดของอุปกรณ์ PPE ซึ่งเฉพาะที่บอกถึงการทดสอบผ่านมาตรฐาน EU - b. หมายเลขรับรองที่ผ่านการทดสอบที่ใช้ในการควบคุมการผลิตของ PPE นี้ - c. การรับประกันมาตรฐาน ข้อมูลเหล่านี้มี - d. ขนาด - e. หมายเลขลำดับ - f. ปีที่ผลิต - g. วันที่ผลิต - h. ผู้ควบคุม หรือชื่อของผู้ควบคุม - i. ข้อมูลเพิ่มเติม - j. มาตรฐาน - k. อายุคู่มือการใช้โดยละเอียด - l. ข้อมูลระบุรุ่น - m. ที่อยู่ของโรงงานผู้ผลิต - n. วันที่ของการผลิต (เดือน/ปี)