

TORRO

FUN GENERATION TOYS AND HOBBY

Modell-Nr. **3848B/B1**
Model-No.

FUNKFERNGESTEUERTER KAMPFPANZER - MAßSTAB 1/16 • RADIO CONTROLLED BATTLE TANK - 1/16 SCALE

PANZERKAMPFWAGEN III

Ausf.L. Sd. Kfz.141/1 DEUTSCHER KAMPFPANZER
GERMAN BATTLE TANK

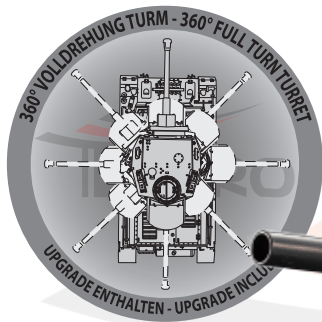

METALL
METAL
PRO EDITION

BEDIENUNGSANLEITUNG INSTRUCTION MANUAL

- ◆ MOTOR ANLASS-/AUSSCHALTFUNKTION MIT SOUNDEFFEKT
ENGINE START-UP/SHUT DOWN FUNCTION WITH SOUND EFFECT
- ◆ 2,4GHZ FERNSTEUERUNG
2.4 GHZ REMOTE CONTROL
- ◆ SCHUSSFUNKTION - SCHIEßEN AUCH WÄHREND DER FAHRT
SHOOTING FUNCTION - SHOOTS WHILE DRIVING
- ◆ REALISTISCHE RAUCH-/ABGASFUNKTION
REALISTIC SMOKE/EXHAUST FUME FUNCTION
- ◆ REALISTISCHE ACTION-GERÄUSCHFUNKTIONEN FÜR MOTOR, MASCHINENGEWEHR UND KANONENABSCHUSS FÜR REALISTISCHERE GEFECHTSSIMULATION!
REALISTIC ACTION SOUND FUNCTION FOR: MOTOR START-UP, ENGINE SOUND, MACHINE GUN, AND CANON FIRING FOR CLOSE TO REALITY BATTLE SIMULATION!
- ◆ **OPTIONAL: INFRAROT-GEFECHTSSYSTEM MIT ROHRRÜCKZUG UND MÜNDUNGSBLITZ FÜR NOCH ECHTERE GEFECHTSSIMULATION!**
OPTIONAL: INFRARED BATTLE SYSTEM WITH RETRACTING GUN BARREL AND MUZZLE FIRE FOR EVEN MORE REALISTIC BATTLE SIMULATION!

TORRO

ALTER
AGE 14+



**AIRSOFT GUN
KAMPFSYSTEM
OPTIONAL**



**INFRAROT
KAMPFSYSTEM
OPTIONAL**

KEIN KINDERSPIELZEUG ! NICHT FÜR KINDER UNTER 14 JAHREN ! NOT A TOY ! NOT FOR CHILDREN UNDER THE AGE OF 14 !

INHALTSVERZEICHNIS

TABLE OF CONTENTS



Modell-Nr. **3848-B/B1**
Model-No. _____

SEITE INHALTE PAGE CONTENTS

1	Deckblatt Cover Sheet
2	Inhalt Table of Contents
3	Allgemeine Hinweise, Konformitätserklärung, Kundenservice General Notes, Declaration of Conformity, Customers Service
4	Warn- und Sicherheitshinweise, Haftungsausschluss Warning and Safety Notes, Disclaimer of Warranty
5	Warnhinweise Warning Notes
6	Warnhinweise, Teile Bausatz Warning Notes, Set Content
7	Akku - Laden + Sicherheitshinweise Battery Pack - Charging + Safety Notes
8	Einlegen + Anschließen Akku (Panzer) Inserting + Connecting Battery (Tank)
9	Einlegen + Anschließen Batterien (Sender); Fernsteuerung (Funktionen) Inserting + Connecting Batteries (RC); Remote Control (Functions)
10	Lenken des Panzers; Schalter + Regler Steering the Tank; Switches + Adjustments

SEITE INHALTE PAGE CONTENTS

11	Inbetriebnahme Geräte; verschiedene Funktionen + Einstellungen; Super Spin Start-up Devices; various Settings and Functions; Super Spin
12	Bedienung Turm + Kanone, Schussfunktion Operating Turret + Gun, Shooting Function
13	Einfüllen BB-Kugeln, Hop up-System, Aufstellen Zielscheibe How to load BB-Bullets, Hop-up System, Target Setup
14	Infrarot-Gefechtssystem Infrared Battle System
15	Anpassen der Kettenspannung; Rauchfunktion Track Tension Adjustment, Smoke Function
16	Anbringen Abziehbilder + Zubehör Application of Decals + Accessories
17	Wartung + Pflege, Ersatzteilservice, Garantiewaiver Maintenance, Spare Parts Service, Warranty Exclusions
18	Funktionen Fernsteuerung, Code Binding, Belegung Steckplätze auf Steuerplatine (PBC) Remote Control Functions, Code-Binding, Pin Slot Configuration Printed Curcuit Board (PBC)

© COPYRIGHT

TORRO GmbH, D-63762 Großostheim. Jede Veröffentlichung, Reproduktion, Weitergabe oder kommerzielle Verwendung bedarf der schriftlichen Genehmigung. Alle in dieser Gebrauchsanleitung aufgeführten Artikelnamen und Abbildungen sind Eigentum des jeweiligen Herstellers oder der TORRO GmbH. Das Copyright erstreckt sich auch auf Übersetzung und Gestaltung. Für Änderungen und Irrtümer wird keine Haftung übernommen.

TORRO GmbH, D-63762 Großostheim. Any publication, reproduction, distribution, or commercial use is subject to written consent. All article names and pictures or illustrations are property of the respective manufacturer or of TORRO GmbH. Copyright is extended to translations and layout. All contents of the manual are subject to change. No liability is assumed for changes and errors.

ACHTUNG

Wichtige Ergänzung zur Bedienungsanleitung Ihres RC Modells. Vor der Inbetriebnahme des Modells und der Fernsteuerung diese Ergänzungsanleitung sowie die Bedienungsanleitung unbedingt sorgfältig und vollständig lesen.

ATTENTION

Important supplement to manual of your RC model. Do read this supplement and the manual carefully and entirely before operating the model and the remote control.

WICHTIGE HINWEISE IMPORTANT INFORMATION

Fernmeldebestimmungen:

Für die Verwendung einer Fernsteuerungsanlage beachten Sie bitte das gültige Recht in dem Land, in welchem die Anlage betrieben wird ! Bei Fragen wenden Sie sich bitte an unseren Service oder direkt an Ihren Fachhändler.

Telecommunication Regulations:

When using a remote control device, please do observe current legislation of the country the device is being used in ! If you have any questions, please contact our service or your local dealer.

Konformitätserklärung

Für die Verwendung einer Fernsteuerungsanlage beachten Sie bitte das gültige Recht in dem Land, in welchem die Anlage betrieben wird ! Konformitätserklärung und Inverkehrbringung nach dem FTEG: "Hiermit erklärt die Torro GmbH, dass sich dieses Modell in Übereinstimmung mit den grundlegenden Anforderungen und den anderen relevanten Vorschriften der Richtlinie 1999/5/EG befindet." Dieses Modell beinhaltet Sender + Empfänger ! Das Modell ist konform nach den Richtlinien der R & TTE. EG-Konformitätserklärung nach Richtlinie 99/5/EG einsehbar unter www.torro-shop.de/zertifikate

Declaration of Conformity

When using a remote control device, please do observe current legislation of the country the device is being used in ! This RC-model is conform with all relevant German laws and all basic requirements and regulations of the R & TTE directive 1999/5/EU of the European Community. This model includes transmitter + receiver ! Declaration of conformity according to directive 99/5/EG available under: www.torro-shop.de/zertifikate

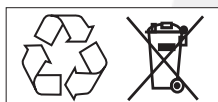

Entsorgungshinweise:

Bitte sorgen Sie für eine fachgerechte, den gesetzlichen Vorschriften entsprechende Entsorgung der Batterien bzw. Akkus (entsorgen Sie nur entladene Akkus).

Entsprechendes gilt für die Elektrobauteile (Fernsteuerung, Ladegerät, RC-Modell, etc.) Werfen Sie zu entsorgende Teile nur in die dafür vorgesehenen Sammelboxen beim Handel (Batterien, Akkus) bzw. bei den Kommunen.

Notes for disposal of batteries and electronic parts:

Please, do deposit of battery packs, batteries, and all electronic parts (remote control, charger, RC-model, etc.) according to local laws and regulations. Protect the environment.

Fragen zum Produkt / Reklamationen

Bei Fragen oder Reklamationen wenden Sie sich bitte an unseren Service. **Bitte keine Artikel unangemeldet einsenden.** Kontaktieren Sie bitte unbedingt vorab unseren Service per e-Mail.

Product Questions / Customer Complaints

Please, do call our service department if you have any questions or a complaint. **Do not send in items before having contacted our service department** via e-mail.

Torro GmbH

Am Röhrig 2
D-63762 Großostheim
Fax Vertrieb: 0049 (0) 6026 9990482

e-Mail Service: rcservice@torro-gmbh.de

www.torro-gmbh.de



Warnhinweise. Bitte diese Bedienungsanleitung vor Inbetriebnahme sorgfältig lesen. Caution Notes. Please read this instruction manual carefully before use.

Der Hersteller schließt jede Haftung für Verletzungen und Unfälle aufgrund unsachgemäßen Gebrauchs aus. Dies gilt auch bei Veränderung oder Auseinanderbau des Produktes. Solche veränderte oder auseinandergebaute Produkte werden nicht repariert.

- Niemals versuchen, das Gerät auseinanderzubauen oder zu verändern. Dies kann zu Fehlfunktionen bzw. Gefährdungen führen.
- Der Hersteller bietet keinen Reparaturservice für solche Produkte an, die auf irgendeine Weise durch den Benutzer verändert oder auseinandergebaut worden sind !
- Werden der Panzer oder die Fernsteuerung nass (Regen, Untertauchen in Wasser), den Betrieb sofort einstellen, da dies Fehlfunktionen verursachen kann. Alle Batterien entfernen und den zuständigen Händler aufsuchen.
- Panzer oder Fernsteuerung nicht der direkten Sonneneinstrahlung aussetzen, da sonst Verformungen bzw. Fehlfunktionen auftreten können.
- Diese Bedienungsanleitung für künftiges Nachschlagen von Informationen gut aufbewahren. Bei Verlust bitte an den zuständigen Händler wenden.

The manufacturer is not liable for injuries and accidents caused by improper use, alteration, or disassembly of the product. Such altered or disassembled products will not be repaired.

- Never try to disassemble or alter the product to avoid malfunction or danger. This could result in malfunctions and dangerous situations.
- No repair services will be offered for products which have been altered or disassembled by the user in any way !
- Should the tank or the remote control get wet due to rain or immersion into water, stop operating the tank because this may cause malfunctions. Remove all batteries and consult with your local dealer.
- Do not expose the tank or the remote control to strong sunlight. This may cause deformation or malfunction.
- Keep this manual for further reference. If the manual is lost, contact your dealer.

SICHERHEITSHINWEISE UND HAFTUNGSAUSSCHLUSS SAFETY NOTES AND DISCLAIMER OF WARRANTY

Dieses Panzermodell ist kein Kinderspielzeug. Die Benutzung darf nur durch verantwortungsbewusste und umsichtig handelnde Personen erfolgen. Handwerkliche Sorgfalt, technisches Verständnis sowie sicherheitsbewußtes Verhalten sind für den Bau und Betrieb des Panzers unerlässlich. Jeglicher Fehler beim Bauen oder Fahren des Panzers kann erhebliche Sach- oder Personenschäden zur Folge haben. Sollten Sie unerfahren in der Nutzung bzw. Steuerung von Modellen sein, lassen Sie sich durch eine entsprechend erfahrene Person die Handhabung solcher Modelle zeigen.

Betreiben Sie das Modell nicht in der Nähe von Personen, Tieren oder öffentlichen Straßen, um Gefährdungen zu vermeiden. Achten Sie immer darauf, dass sich weder Menschen noch Tiere oder Hindernisse in der Nähe des Einsatzortes des Panzers befinden. Vor jedem Einsatz das Modell auf Beschädigungen überprüfen und darauf achten, dass nur ein einwandfrei funktionierendes Modell zum Einsatz kommt.

Immer zuerst den Sender einschalten und erst dann das RC-Modell mit Spannung versorgen. Beim Ausschalten zuerst das RC-Modell ausschalten und dann den Sender ausschalten.

Sie als Halter haften für Schäden die aus dem Betrieb eines Modellfahrzeuges entstehen. Die Fa. Torro GmbH hat keine Kontrolle über Handhabung, die Einhaltung der Montage- und Betriebshinweise sowie den Einsatz des Modelles und dessen Wartung. Daher übernimmt die Torro GmbH keinerlei Haftung für Schäden, Verluste oder Kosten jeglicher Art. Jeglicher Anspruch auf Schadenersatz, der sich durch den Betrieb bzw. die Nutzung ergeben kann oder damit zusammenhängt, wird abgelehnt. Für Personenschäden, Sachschäden und deren Folgen, die aus unserer Lieferung entstehen, übernehmen wir keine Haftung. Soweit gesetzlich zugelassen, ist eine Verpflichtung zur Schadenersatzleistung auf den Rechnungswert des Produktes begrenzt.

Tank models are not toys for children. Only responsible and careful acting persons may use the model. Exact work, technical understanding, and a safety-oriented attitude are absolutely necessary when assembling and operating the tank. Each mistake during assembly or operation can result in severe damages or injuries. If you are unexperienced in using model vehicles, do let a person with experience show you how to operate such models.

Never operate the tank near people, animals, or on public roads in order to avoid accidents. Always make sure that there are no persons or animals or any obstacles close to the operating area. Check the model for damages before each use and make sure that only a model free from any damages or problems will be operated.

Do switch on the transmitter first and then the RC model. When switching off the devices, switch off the model first and then the transmitter.

You as the holder are liable for damages which occur as a result of operating a model vehicle. Torro GmbH does not have any control over the handling, the compliance with assembly and operation notes as well as the actual operation of the model and its maintenance. Therefore, Torro GmbH is not liable for any damages, losses, or costs of any kind. Torro GmbH repudiates liability for each and every compensation claim, which results from operating or using the tank or its components or which relates to such operating or using. We are not liable for any injury to persons, material damages, and the consequences therefrom, which result from our delivery. Unless legislation states otherwise, any award of damages is restricted to the invoice value of the product.

⚠ Warnhinweise. Bitte diese Bedienungsanleitung vor Inbetriebnahme des Modells sorgfältig lesen. Caution Notes. Please read this instruction manual carefully before use of model.

Dieser RC-Panzer ist kein Spielzeug sondern ein mittels Funkfernsteuerung betriebenes Panzermodell. Die eingebaute Schusseinheit ist sehr leistungsstark und beschleunigt die BB-Kugeln auf große Geschwindigkeiten mit einer Schussreichweite bis zu 25 Metern ! Gehen Sie zur Vermeidung von Verletzungen und Schäden sorgsam mit dem Gerät um. Lesen Sie die nachfolgenden Gefahrenhinweise aufmerksam durch !

This RC battle tank is not a toy but a tank model controlled by radio signals. It's integrated airsoft gun is very powerful and accelerates the plastic BB bullets to high velocities with a shooting distance of up to 25 meters or 80 feet ! Please use carefully to avoid injuries and damages. Please read through the following caution notes !

Dieser Panzer besitzt eine eingebaute Schusseinheit. Bitte handhaben Sie diese sorgsam, um Verletzungen und Schäden durch Unfälle oder Missbrauch zu vermeiden !
This tank features an integrated airsoft gun. Use carefully to avoid injuries through accidental shooting or misuse !

⚠ Schutzbrillen tragen ! Wear goggles !

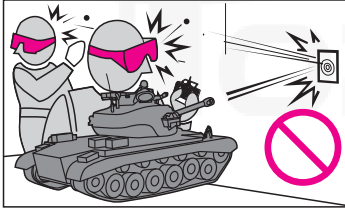

Während des Schussbetriebes sollten alle sich in der näheren Umgebung befindlichen Personen Schutzbrillen tragen. Die Kugeln können von Wänden und anderen harten Oberflächen abprallen. Auf Querschläger achten !
During shooting all persons in the immediate vicinity should wear goggles. Bullets may ricochet off walls and other hard surfaces !

⚠ Nach Gebrauch Gerät abschalten. Shut down all systems after use.

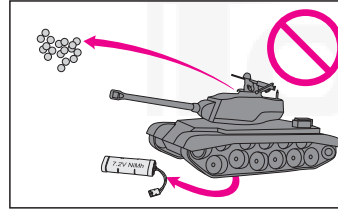

- Nach Gebrauch erst Hauptschalter dann Schalter für Schussfunktion auf "AUS" ("OFF") stellen.
- BB-Kugeln durch auf den Kopf stellen des Panzers entfernen (Kugeln fallen heraus).
- Batterien entfernen um Entladen oder Auslaufen zu vermeiden.
- After use set main switch to "OFF", then set shooting switch to "OFF".
- Remove BB bullets by turning tank upside down so that bullets may drop out of the tank.
- Remove batteries to avoid discharge or leakage.

⚠ Nicht auf Menschen oder Tiere schießen ! Do not shoot at people or animals !

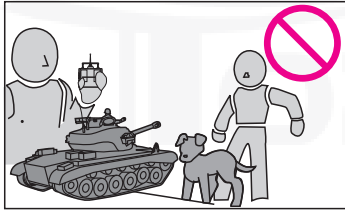

Nicht auf Menschen oder Tiere zielen bzw. schießen. Dies kann strafrechtliche Folgen nach sich ziehen !
Do not aim or shoot at people or at animals. You might be subject to criminal punishment.

⚠ Niemals in die Rohrmündung hineinschauen ! Never look into the gun muzzle !

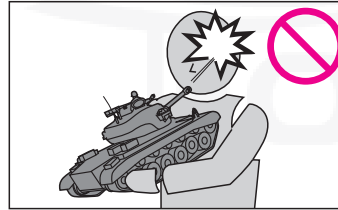

Zum Schutz der Augen niemals in die Rohrmündung hineinschauen, unabhängig vom Ladezustand des Panzers bzw. der Kanone ! Wird das Funksignal zu schwach, können sich dadurch unbeabsichtigt Schüsse lösen !
To protect your eyes, never try to look into the gun muzzle, whether there is a bullet inside or not. Please also note that accidental shooting may be triggered by a poor radio signal !

⚠ Panzer nicht auf öffentlichen Straßen betreiben ! Do not use tank near or on public roads !

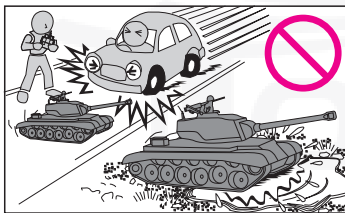

Panzer nicht an bzw. auf öffentlichen Straßen betreiben, um Unfälle zu vermeiden. Nicht in Wasserpfützen, auf Sand oder auf Teppichen fahren, um Fehlfunktionen zu vermeiden.
Do not use tank at or on public roads to avoid traffic accidents. Also, do not play in water pits, on sand, or on carpets in order to avoid malfunctions.

⚠ Nicht an allgemein zugänglichen Stellen schießen ! Never shoot in public places or areas !

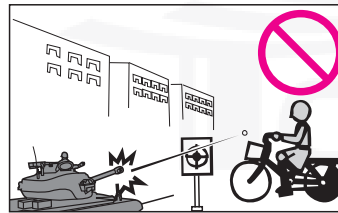

Nicht in Gegenden schießen, in welchen Menschen oder Fahrzeuge anzutreffen sind. Es besteht Unfall- bzw. Verletzungsgefahr.
Do not shoot in areas or places with people or cars passing by. This might cause accidents or injuries.

⚠ Verschlucken von Kleinteilen durch Säuglinge und Kleinkinder vermeiden ! Avoid swallowing of small parts by infants and small children !

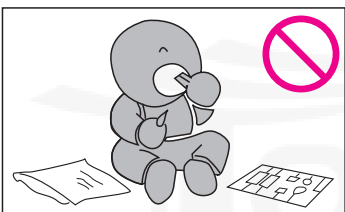

Kleinteile und Verpackung von Säuglingen und Kleinkindern fernhalten, um versehentliches Verschlucken solcher Kleinteile und Materialien zu vermeiden !
Keep small parts and packing material out of reach of infants and small children in order to avoid accidental swallowing of such parts or material.

⚠ Hände nicht in oder zwischen die Räder oder auf die Laufrollen legen ! Do not put hands in between the wheels or onto the tracks.

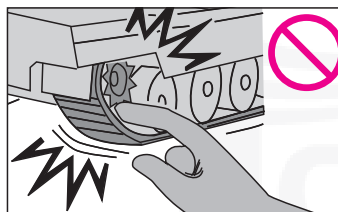

Hände bzw. Finger von den Rädern und der Laufrolle entfernt halten, um Verletzungen zu vermeiden. Zum Greifen bzw. Halten des Panzers nicht an die Räder bzw. die Laufrollen fassen, um Beschädigungen und/oder Fehlfunktionen zu vermeiden.
Keep hands or fingers away from wheels and tracks to avoid injuries. To hold or lift the tank do not use wheels or tracks in order to avoid damage and/or malfunctions.

⚠ Antenne nicht in die Nähe des Gesichtes bringen ! Keep antenna away from faces !

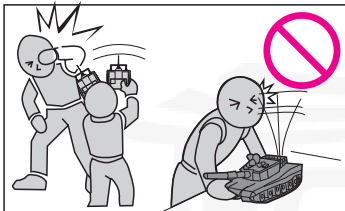

Das Antennenende kann eine Verletzungsgefahr für die Augen darstellen. Antenne nicht unnötig herumschwenken oder Gesichtern zu nahe bringen. Das scharfe Ende einer abgebrochenen Antenne kann zu schweren Augenverletzungen führen. Der Fachhandel führt neue Antennen.
The end of the antenna may lead to eye injuries. Do not bring antenna too close to faces. The sharp end of a broken antenna may cause serious eye injuries. Refer to your local dealer for a new antenna.

⚠ NUR FÜR IR-VERSION: Infrarot-Kampfsystem nicht bei starkem Sonnenlicht nutzen ! FOR IR-VERSION, ONLY: Do not use infrared battle system in strong sun light !

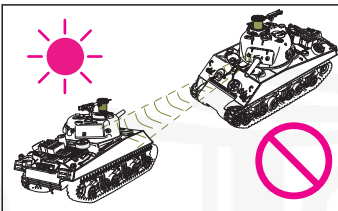

Starkes Sonnenlicht kann die infrarotgesteuerten Kampffunktionen des Panzers beeinträchtigen bzw. zu entsprechenden Fehlfunktionen führen. Es wird empfohlen, das Infrarot-Kampfsystem unter diesen Bedingungen nicht zu nutzen.
Strong sun light may affect the infrared controlled battle functions of the tank and cause malfunctions. It is recommended not to use the IR battle functions under such conditions.

⚠ Der Hersteller schließt jede Haftung für Verletzungen und Unfälle aufgrund unsachgemäßen Gebrauchs aus. Dies gilt auch bei Veränderung oder Auseinanderbau des Produktes. Solche veränderte oder auseinandergebaute Produkte werden nicht repariert.

⚠ The manufacturer is not liable for injuries and accidents caused by improper use, alteration, or disassembly of the product. Such altered or disassembled products will not be repaired by the manufacturer.

- Die Kanone nicht auf (leicht) zerbrechliche Gegenstände richten, wie z.B. Glas, Lampen, elektrische Geräte, Geschirr oder Möbel.
- Nicht für das Gerät bestimmte BB-Kugeln können zur Ladehemmung führen. Füllen Sie keine nicht vorgesehenen Kugeln oder andere Gegenstände in die Ladefuge oder in die Kanone.
- Niemals versuchen, das Gerät auseinanderzubauen oder zu verändern. Dies kann zu Fehlfunktionen bzw. Gefährdungen führen.
- Werden der Panzer oder die Fernsteuerung nass (Regen, Untertauchen in Wasser), den Betrieb sofort einstellen, da dies Fehlfunktionen verursachen kann. Alle Batterien entfernen und den zuständigen Händler aufsuchen.
- Panzer oder Fernsteuerung nicht der direkten Sonneneinstrahlung aussetzen, da sonst Verformungen bzw. Fehlfunktionen auftreten können.
- Diese Bedienungsanleitung für künftiges Nachschlagen von Informationen gut aufbewahren. Bei Verlust bitte an den zuständigen Händler wenden.
- Do not point gun at fragile or other easily breakable objects such as glass, lamps, electric appliances, tableware, or furniture.
- Bullets other than the specified BB bullets may easily cause blockage. Do not put any improper bullets or other objects into the bullet container or the gun muzzle.
- Never try to disassemble or alter the product to avoid malfunction or danger. Such products will not be repaired by the manufacturer.
- Should the tank or the remote control get wet due to rain or immersion into water, stop operating the tank because this may cause malfunctions. Remove all batteries and consult with your local dealer.
- Do not expose the tank or the remote control to strong sunlight. This may cause deformation or malfunction.
- Keep this manual for further reference. If the manual is lost, contact your dealer.

BEDIENUNGSANLEITUNG INSTRUCTION MANUAL

Warnhinweise Warning Notes

Bei Nichtbeachten der Warnhinweise können Verletzungen oder Fehlfunktionen auftreten. Bitte die Hinweise beachten!
Not following the warning notes may cause injuries and malfunctions. Please follow all warning notes!

Nur in geschlossenen Räumen betreiben, Verwendung im Freien auf eigene Gefahr! Use tank indoors only, outdoor use at your own risk!

Dieser Panzer ist ein Hochpräzisions-Produkt und sollte entsprechend vorsichtig gehandhabt werden. Stöße und das Eintreten von Staub, Sand oder Steinen zwischen die Räder bzw. in die Ketten vermeiden. Entsprechendes gilt für die Fernsteuerung. Der Hersteller ist nicht haftbar für Schäden, welche durch Nichtbefolgen der Warnhinweise entstehen.

BITTE ALLE WARN- UND SICHERHEITSHINWEISE IN DIESER ANLEITUNG BEACHTEN!

This tank is a high-precision product and should be used with care. Avoid shocks and dust, sand, or stones entering the body or the wheels and tracks. This also applies for the remote controller. Manufacturer is not liable for damages or malfunctions because of warning notes not being followed.

PLEASE, DO FOLLOW ALL WARNING AND SAFETY NOTES IN THIS MANUAL!

■ Nicht im Lieferumfang enthalten.
(Batterien Fernsteuerung)
Not part of product contents.
(Batteries remote controller)

- 6X AA Batterien
6X AA Batteries



Vorsicht beim Gebrauch von Werkzeugen!
Be careful when using tools!



Warnhinweis Batterien
Warning Note Batteries



Riss
Crack
Beschädigte Batterien nicht verwenden. Kurzschlussgefahr!
Do not use damaged batteries to avoid short circuit!



Während des Schussbetriebes Schutzbrille(n) tragen!
Do wear safety goggles during shooting!



(Nur bei Airsoft Gun-Version)
(With airsoft gun version only)

TEILE MODELLSATZ SET PARTS



Vor Anbringen des Zubehörs die richtige Funktionsweise des Panzers überprüfen.
Make sure the tank functions correctly before installing the accessories.

ANLEITUNG MANUAL



Deutsch / Englisch
German / English

FERNSTEUERUNG REMOTE CONTROL 2.4 GHz



6 X 1,5V AA Batterien
6 X 1.5V AA batteries



Akku (Wiederaufladbare Batterie)
Rechargeable battery

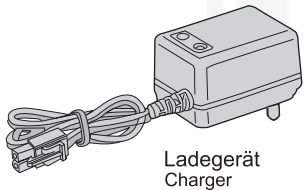

Ladegerät
Charger

Schachtel Zubehör Accessory Box



Abziehbilder Decals



Rauchöl
Smoke Oil

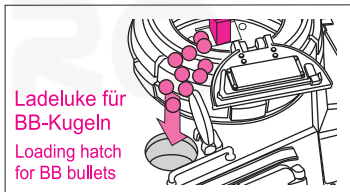

Ladeluke für BB-Kugeln
Loading hatch for BB bullets

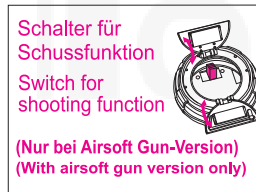

Schalter für Schussfunktion
Switch for shooting function
(Nur bei Airsoft Gun-Version)
(With airsoft gun version only)



Steckplatz für Infrarot Gefechtssystem
Receiving slot for infrared battle system
(Nur bei Infrarot-Version)
(With infrared version only)

PANZER TANK

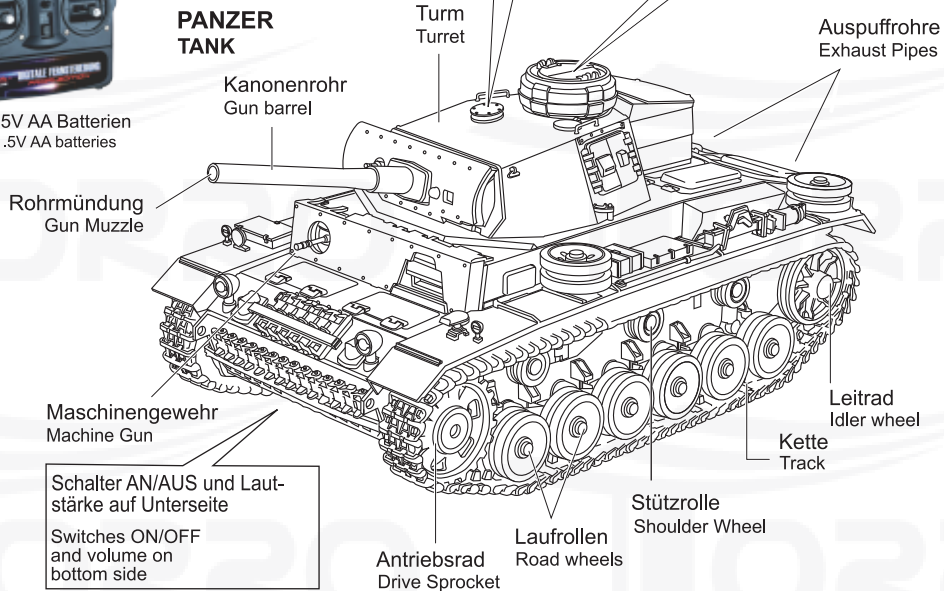

Kanonenrohr
Gun barrel

Turm
Turret

Auspuffrohre
Exhaust Pipes

Rohrmündung
Gun Muzzle

Maschinengewehr
Machine Gun

Schalter AN/AUS und Lautstärke auf Unterseite
Switches ON/OFF and volume on bottom side

Antriebsrad
Drive Sprocket

Laufrollen
Road wheels

Stützrolle
Shoulder Wheel

Leitrad
Idler wheel

Kette
Track



Panzerkommandant
Tank Commander

Nur für Version mit Schussfunktion
Only for version including firing of BB-bullets.

BB-Kugeln
BB bullets



Ziel
Target

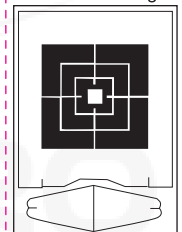

INFRAROT-GEFECHTSSYSTEM (opt.) INFRARED BATTLE SYSTEM (optional)

Infrarot-Gefechtssystem (optional) für alternative Gefechtssimulation: Mit der IR-Asstattung werden sämtliche Schusssteuerbefehle (Abschuss Kanone + dazu gehörende Sound-Funktion) mittels einer infrarotgestützten Schussfunktion durchgeführt (ohne Kugelabschuss), zusätzlich Rohrrückzug und simuliertes Mündungsfeuer!
Infrared battle system (optional) for alternative battle simulation: Equipped with IR-system, all fire commands (shooting BB bullets + corresponding sound function) receive IR-based shooting function (w/o shooting bullets), retracting gun barrel, and muzzle flash.



AKKU-LADEVORGANG - WARN- UND SICHERHEITSHINWEISE

BATTERY PACK-CHARGING - WARNING AND SAFETY NOTES

- Bitte sicherstellen, dass Spannung und Stecker des Ladegerätes mit den vor Ort vorhandenen Standards übereinstimmen.
Make sure voltage and plug of charger correspond to local standards.
- Der Akku wird bei übermäßigem Laden warm. Dies schadet dem Akku und kann zu Beschädigungen führen. Den Ladevorgang ggf. beenden.
Battery pack will become warm when charged excessively. In this case the charging has to be stopped or the battery might sustain damage.
- Der Ladevorgang muss beaufsichtigt werden.
Do not leave charging unattended.
- Akku und Ladegerät sind aus Sicherheitsgründen aufeinander abgestimmt. Keine anderen Geräte verwenden, sonst besteht Explosionsgefahr!
Battery pack and charger are matched for safety reasons. Do not use other devices. This might cause explosions!
- Je nach Dauer des Fahrbetriebes kann der Akku sehr heiß werden. Vor erneutem Laden Akku mindestens 30 Minuten abkühlen lassen.
Depending on how long the tank is operated, battery pack may become very hot. Allow battery to cool down for at least 30 minutes before charging it in order to prevent damage.



Akku während des Ladevorganges nicht bedecken und stets von entflammaren Materialien fernhalten.

Akku nicht in offenes Feuer werfen, es besteht Explosionsgefahr!

Do not cover battery pack during charging process and always keep battery away from flammable materials.

Do not throw battery pack into open fire: explosion hazard!

ANMERKUNG: Eine leichte Wärmeentwicklung an Batterie und Ladegerät ist bei vorschriftsmäßigem Laden betriebsbedingt.

NOTE: A slight heat development generated in the battery and the charger during charging is normal when charging is done properly.

AUFLADEN DES AKKU - I

CHARGING OF BATTERY PACK - I

- 1 Akku mit Ladegerät verbinden.
Connect battery pack to charger.
- 2 Ladegerät an das Stromnetz anschließen.
Plug charger into power outlet.
- 3 Der Ladevorgang errechnet sich nach der nebenstehend angegebenen Formel.
Please use charging formula to determine charging time.

AUFLADEN DES AKKU - II

CHARGING OF BATTERY PACK - II

- 1 Kleinen Stecker des Ladegerätes mit dem Panzer verbinden.
Connect small jack of charger to tank.
- 2 Ladegerät an das Stromnetz anschließen.
Plug charger into power outlet.
- 3 Der Ladevorgang ist nach ca. 8 Stunden beendet.
Charging is finished after approximately 8 hours.
- 4 Ladegerät vom Stromnetz und vom Panzer trennen.
Disconnect charger from power source and from tank.

„PLUG & CHARGE“

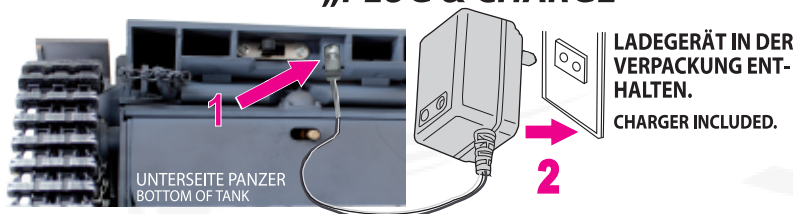

- 4 Ladegerät vom Stromnetz und Akku vom Ladegerät trennen.
Disconnect charger from power source and disconnect battery from charger.
- 5 Akku an Panzer anschließen (s. Seite 8).
Connect battery to tank (see page 8).

FORMEL BERECHNUNG LADEDAUER

BATTERY CHARGING TIME FORMULA

Die Ladedauer wird ermittelt, indem die Kapazität des Akku ins Verhältnis zum Ladestrom des Ladegerätes gesetzt wird.

Nachfolgend ein Beispiel:

Kapazität Akku: 2000mAh
Ladestrom Ladegerät: 400mA

-> $2000\text{mAh} \div 400\text{mA} = 5\text{h}$ (Stunden)

Charging time is determined by putting the capacity of the tank battery in relation with charge current of charger.

Here is an example:

capacity tank battery: 2000mAh
charge current: 400mA

-> $2000\text{mAh} \div 400\text{mA} = 5\text{h}$ (hours)

Panzer fährt mit voll aufgeladenem Akku ca. 15-30 Minuten (je nach Fahrweise).

Tank will drove for approximately 15- 30 minutes with fully charged battery (depending on driving manner).

NIEDRIGER AKKUSTAND: Wird die Mindestspannung des Akku unterschritten, schaltet sich das Modell automatisch aus und der Akku muss geladen werden. In sehr seltenen Fällen erfolgt die automatische Abschaltung auch, wenn die Platine sich zu stark erwärmt.

LOW TANK BATTERY: If the minimum voltage of the tank battery falls below a critical level the tank will automatically shut down and the battery has to be charged. Automatic shut down will occur in very rare cases when the PCB is heating up too much.

EINLEGEN (ENTNEHMEN) UND ANSCHLIEßEN DES AKKU INSERTING (REMOVING) AND CONNECTING TANK BATTERY

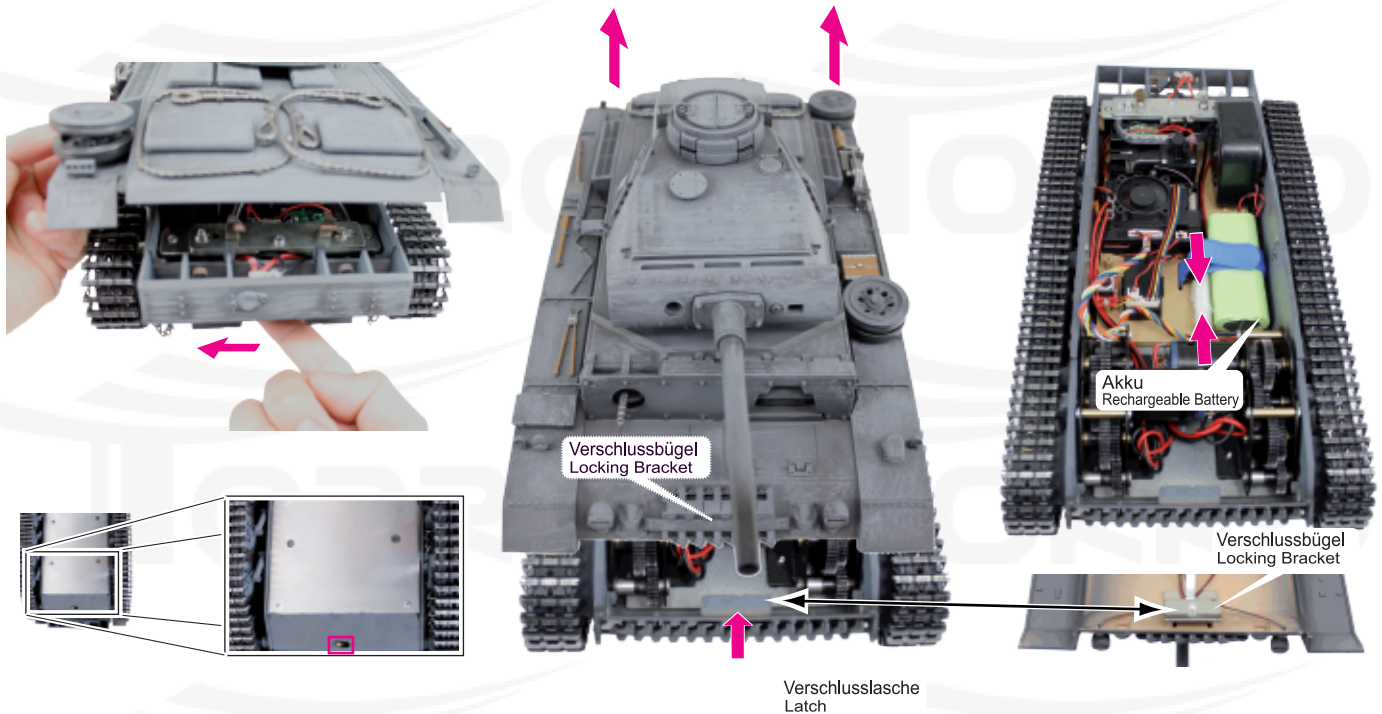

① Wie gezeigt den Öffnungshebel an der Unterseite des Panzers betätigen, um die Arretierung fuer die Haltestifte zu lösen.
Push opening lever on bottom of tank sideways as shown to unlock locking pins.

② Den hinteren oberen Teil des Panzers nach oben anheben und die Verschlusslasche am vorderen oberen Teil des Panzers vom unteren Teil des Panzers lösen.
Lift upper back part of tank up and away from lower part of tank and latch on upper front part of tank slide away from bottom part of tank.

③ Akku wie gezeigt einlegen und mit dem Befestigungsgurt fixieren. Anschließend Stecker des Akku mit dem Stecker des Panzers verbinden.
Insert battery as shown and secure with strap. Then connect jacks of battery and tank.

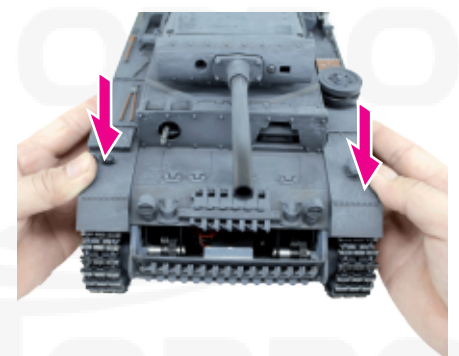
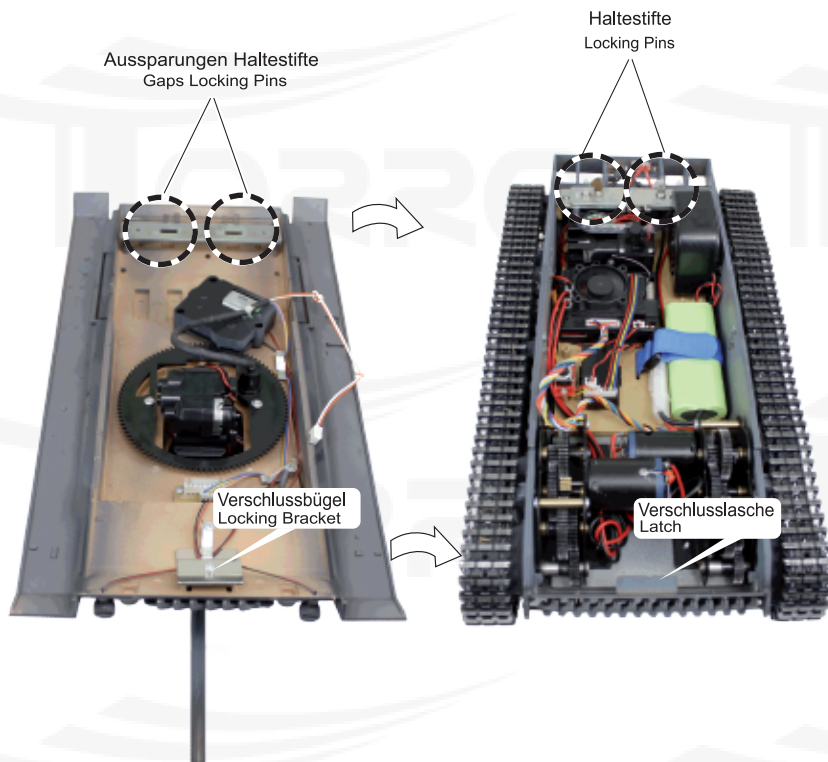

④ Verschlussbügel des oberen vorderen Teil des Panzers in die Verschlusslasche innen am unteren vorderen Teils des Panzers schieben.
Anschliessend die Aussparungen für die Haltestifte am hinteren oberen Teil des Panzers auf die Haltestifte am hinteren unteren Teil des Panzers aufsetzen bzw. einführen und einrasten lassen.
Insert locking bracket on upper front part of tank into latch of lower front part of tank.
Then put gaps for locking pins of upper rear part of tank onto locking pins of lower rear part of tank and lock both parts by pressing together both parts of the tank.

FERNSTEUERUNG - EINLEGEN BATTERIEN + FUNKTIONEN

REMOTE CONTROL - INSERTING BATTERIES + FUNCTIONS



Werden die Batterien nicht mit der richtigen Polung eingelegt, kann dies zu einem Auslaufen der Batterien oder zu Fehlfunktionen führen.

Not inserting batteries with the correct polarity may cause battery leakage or device malfunction.



Das Ende der Batterien nicht mit den Händen bzw. Fingern berühren.

Keine unterschiedlichen Batterietypen gleichzeitig verwenden. Dies kann zum Auslaufen der Batterien und zu Verbrennungsverletzungen führen.

Do not let hands or fingers touch the ends of batteries.

Do not use different types of batteries together. This may result in battery leakage and/or burn injuries.

REICHWEITE FERNSTEUERUNG REMOTE CONTROL RANGE

Bis zu 25 Meter - abhängig von der Beschaffenheit des jeweiligen Geländes.

Up to 80 ft. - depending on the terrain given.

REIHENFOLGE EIN-/AUSSCHALTEN DER GERÄTE ON/OFF SEQUENCE FOR DEVICES

- Zuerst die Fernsteuerung und anschließend den Panzer einschalten, Beim Ausschalten die umgekehrte Reihenfolge wählen.

When turning on power, turn on remote control first then the tank. Sequence for turning off power is vice versa.

CODE-BINDING

- Das **Code-Binding** wurde ab Werk bereits vorgenommen. Weitere Angaben hierzu sowie zur Belegung der Steckplätze auf der Empfängerplatine (PCB) siehe Anlage A2-S2.

Code-Binding has been performed ex factory. For further information on binding and on pin slot configuration on the printed circuit board (PCB) please refer to supplement A2-S2.

EINLEGEN BATTERIEN (FERNSTEUERUNG) INSERTING BATTERIES (CONTROLLER)



6 X 1,5V AA Batterien
6 X 1.5V AA batteries

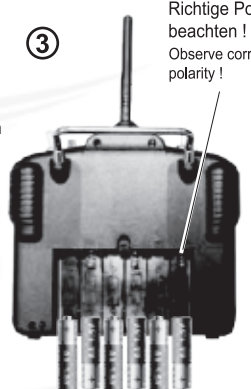

Richtige Polung beachten!
Observe correct polarity!



- ① Schalter der Fernbedienung auf AUS ("OFF") stellen. Auf "PUSH" -Aufdruck der Batteriefachabdeckung drücken und die Abdeckung vom Gerät schieben.
Set power switch to OFF position Press down on PUSH-imprint of battery case cover and slide open cover.
- ② Batterien in das Batteriefach einlegen und hierbei die richtige Polung beachten.
Insert batteries into battery case and observe correct polarity.
- ③ Abdeckung auf das Gerät schieben und in Verschluss einrasten lassen.
Slide cover back onto remote control and let it snap into lock.

FERNSTEUERUNG - BINDING + FUNKTIONEN REMOTE CONTROL - BINDING + FUNCTIONS

Antenne / Antenna

Anlass-/Ausschaltfunktion Motor
Engine start-up and stop

Schussfunktion BB-Kugeln [*]
Shooting Function BB-bullets [*]

Schussfunktion + Rechtsdrehung Turm
Shooting Function + right turn turret

Schussfunktion + Linksdrehung Turm
Shooting Function + left turn turret

Linksdrehung Turm / Left turn turret

Kanone auf/ab + Linksdrehung Turm
Gun up/down + Left turn turret

Kanone auf + ab / Gun up + down

Rechtsdrehung Turm / Right turn turret

Kanone auf/ab + Rechtsdrehung Turm
Gun up/down + Right turn turret

Betriebsanzeige
Power Indicator Light

An-/Aus-Schalter
On/Off Switch

Spin links / Left spin

Rauchfunktion an/aus
Smoking function on/off

Trimmung für Geradeausfahrt
Trim for straight ahead driving

Vorwärts + Linksdrehung
Forward + left turn

MG-Schussgeräusch
MG-Firing Sound

Vorwärts + schnell vorwärts
Forward + fast forward

Vorwärts + Rechtsdrehung
Forward + right turn

Right spin

Rückwärts + Rechtsdrehung
Backward + Turn right

Rückwärts + schnell rückwärts
Backward + fast backward

Rückwärts + Linksdrehung
Backward + Turn left



[*] **BEI INFRAROTBETRIEB:** ROHRRÜCKZUGSFUNKTION + LICHTBLITZ ZUR ANZEIGE DER SCHUSSFUNKTION (ANSTATT ABSCHUSS VON BB-KUGELN).

[*] **WITH INFRARED FUNCTION:** RETRACTING GUN BARREL + FLASH TO INDICATE SHOOTING ACTION (INSTEAD OF BB-BULLET FIRE).

LENKEN DES PANZERS, SCHALTER UND REGLER (PANZER) STEERING THE TANK, SWITCHES + ADJUSTMENTS (TANK)



- Die Steuerknüppel nicht gedrückt halten, wenn der Panzer auf eine Oberfläche gelangt, die einen großen Widerstand erzeugt oder wenn sich die Ketten lösen bzw. sich etwas in ihnen verfängt. Anderenfalls kann das Fahrwerk oder der Motor beschädigt werden.

Do not try to operate the control sticks if the tank is on a surface which creates excessive resistance or when the tracks get loose or entangled with something. Otherwise, the chassis or the motor might become damaged.

- Falls sich die Kette löst, kann jede erzwungene Bewegung einen Bruch der Kette zur Folge haben. Vor der weiteren Benutzung des Panzers muss die Kette wieder richtig aufgezogen werden.

Should a track come loose, any forced movement might cause it to break. Roll track onto wheels properly before you continue to operate the tank.

- Stößt die Kanone während der Fahrt auf Gegenstände oder Hindernisse, kann sie dadurch verbogen werden, so dass das Abschießen der BB-Kugeln nicht mehr möglich ist.

If the gun hits objects or obstacles while moving, the gun barrel might become bended, thus making it impossible to shoot bullets.

LENKEN DES PANZERS STEERING THE TANK

Freie Richtungswahl während der Fahrt.
Freely choose direction while driving.

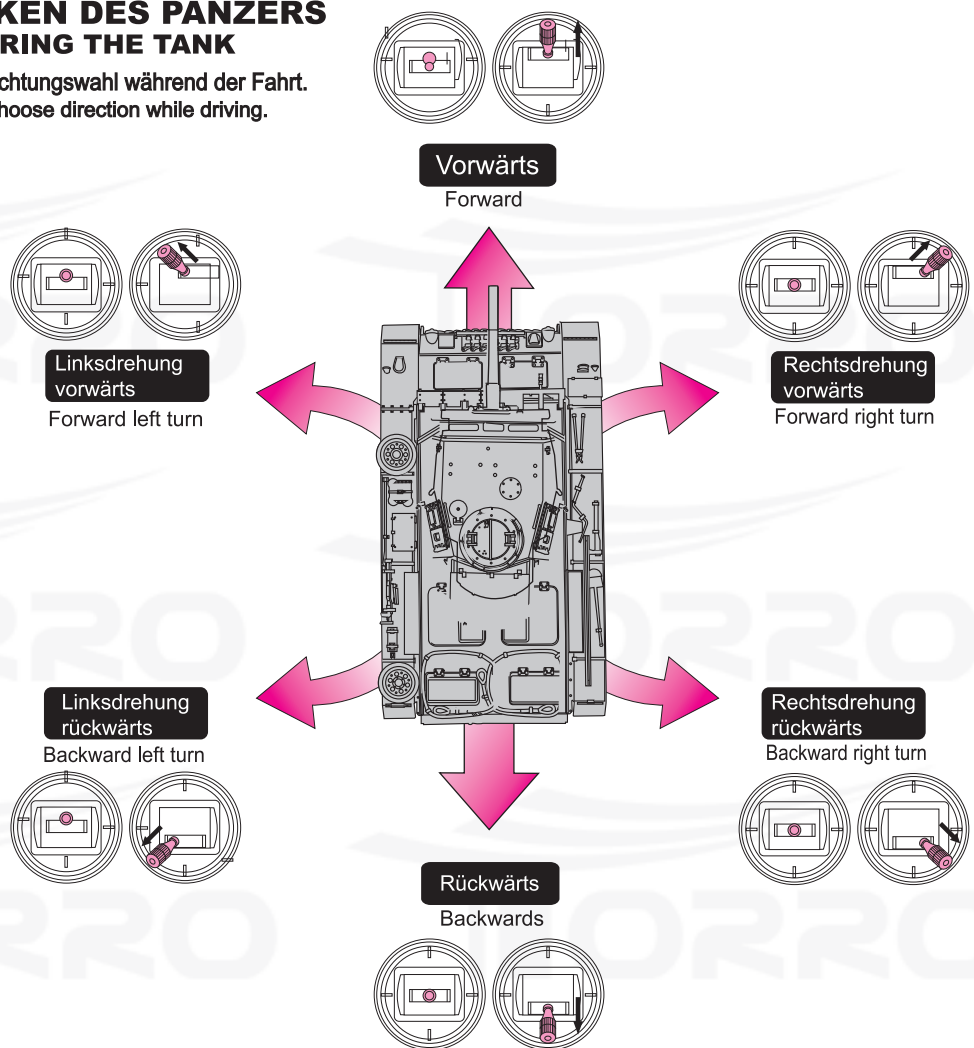

SCHALTER + REGLER (PANZER) SWITCHES + ADJUSTMENTS (TANK)

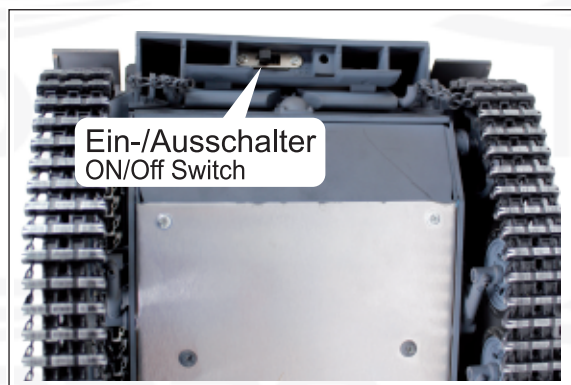

UNTERSEITE PANZER
BOTTOM OF TANK

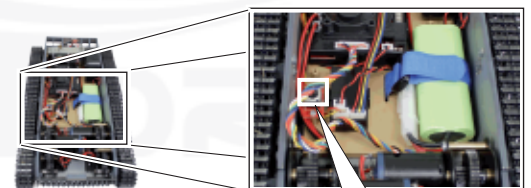

Regler Lautstärke
Volume Adjustment

AN/AUS Schussfunktion BB-Kugeln
ON/OFF SHOOTING FUNCTION BB-BULLETS

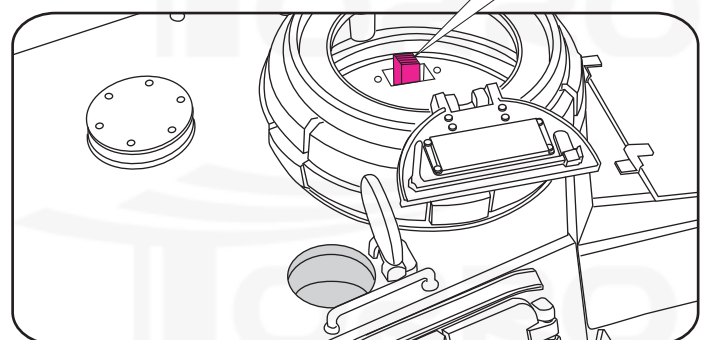

Warnung
Warning

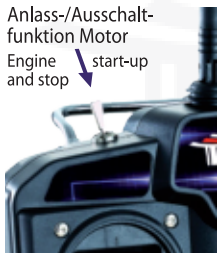

Anlass-/Ausschaltfunktion Motor
Engine and stop start-up

Während die Scheinwerfer blinken reagiert der Panzer nicht auf Steuerbefehle.

Leuchten die Scheinwerfer dauerhaft, ist der Panzer betriebsbereit.

When headlights flash, tank cannot be operated.

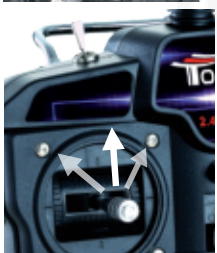

MG-Schussgeräusch
MG-Firing Sound

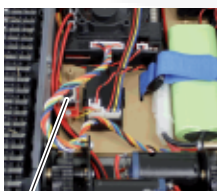

Lautstärkereglern
Volume Control

INBETRIEBNAHME GERÄTE, DIVERSE FUNKTIONEN UND EINSTELLUNGEN
START-UP DEVICES, VARIOUS FUNCTIONS AND SETTINGS

ANSCHALTEN DER GERÄTE + FUNKTIONEN (SIEHE AUCH SEITEN 9 und 10)
SWITCHING ON DEVICES + FUNCTIONS (ALSO SEE PAGES 9 and 10)

Zuerst die Fernsteuerung und anschließend den Panzer einschalten. Die Scheinwerfer des Panzers blinken. Danach den Kippschalter für das Herauffahren des Systems in Richtung Vorderseite der Fernsteuerung umlegen. Es ertönt das Geräusch eines startenden Motors. Leuchten die Scheinwerfer nach etwa 5-10 Sekunden dauerhaft ist der Panzer betriebsbereit und stößt Abgasrauch aus (der Rauch kann mittels des entsprechenden Schalters aus- bzw. angestellt werden).

Wird der selbe Kippschalter nach hinten in Richtung Rückseite der Fernsteuerung umgelegt, so fährt das System herunter und der Motor ist aus. An-/Ausschalter der Fernsteuerung und des Panzers müssen nicht notwendigerweise auf "AUS" ("OFF") gestellt werden.

First, switch on the remote control then the tank. The head lights of the tank start to flash. Afterwards, pull the start-up tumbler switch on the remote control towards front side of remote control. You will hear the sound of a starting engine. When the head lights stay on permanently after approximately 5-10 seconds, the tank is operational and emits exhaust fume (smoke). The smoke can be switched on or off as desired.

When the same tumbler switch is pushed towards the back of the remote control, the system and the motor will shut off. On/Off switches of remote control and tank do not necessarily have to be switched to the "Off" position.

Das **Code-Binding** wurde ab Werk bereits vorgenommen. Weitere Angaben hierzu sowie zur Belegung der Steckplätze auf der Empfängerplatine (PCB) siehe Anlage A2-S2.

Code-Binding has been performed ex factory. For further information on binding and on pin slot configuration on the printed circuit board (PCB) please refer to supplement A2-S2.

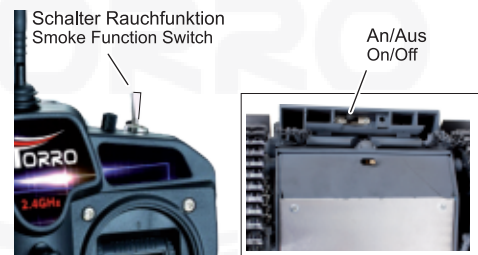
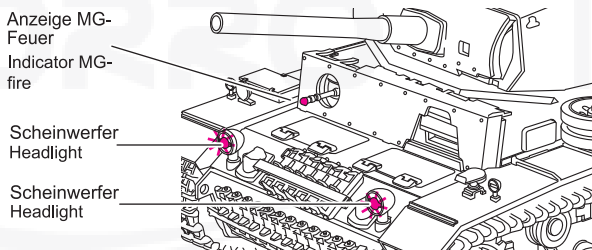

GERÄUSCHE FÜR MG + KANONENABSCHUSS, RÜCKSTOSS
SOUNDS FOR MG + CANON FIRE, RECOIL

Wird im betriebsbereiten Zustand der Drucktaster für das Abfeuern des Maschinengewehrs betätigt, ist aus dem Panzer ein simuliertes MG-Schussgeräusch zu hören. Wird der linke Kontrollknüppel nach oben bzw. nach schräg oben links oder nach schräg oben rechts gedrückt, ertönt ein Kanonenabschussgeräusch und es wird ein Rückstoß erzeugt. Die Lautstärke der Geräusche lässt sich einstellen.

When tank is operational and key button is pressed to fire the machine gun, the tank emulates a MG-shooting sound. When left control stick is moved straight up, or up left, or up right, the sound of canon fire is emulated and a recoil of the tank is created. The volume of the sounds may be adjusted (volume adjustment see page 10).

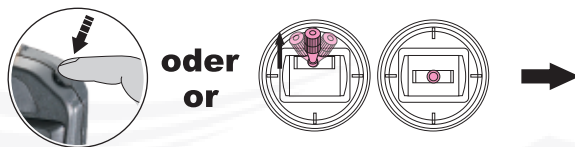

Kanonenabschuss:
Rückstoß Panzer + Abschussgeräusch.
Canon fire:
Recoil of tank with firing sound.

TRIMMUNG LINKS/RECHTS
LEFT/RIGHT TRIM

Hinweise zur Trimmung: Die Links-/Rechtstrimmung wird verwendet, wenn der Panzer bei Nullstellung des rechten Steuerknüppels sich nach links oder nach rechts bewegt. Dies kann mit der entgegengesetzt einzustellenden Trimmung behoben werden: Ist eine Linksbewegung erkennbar, den gezeigten Drehknopf nach rechts drehen und umgekehrt.

Special Notes on trim: The left/right trim is used when the tank moves left or right with the right control stick being in neutral position. This can be counteracted by converse trim action: If tank moves left, turn knob indicated has to be turned right vice versa.

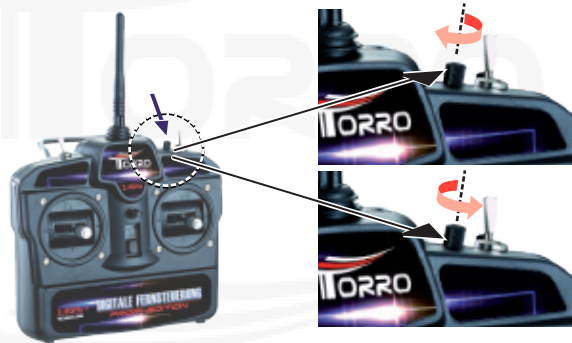

ERZEUGUNG EINES SUPER SPIN
HOW TO PERFORM A SUPER SPIN

Was ist "Super Spin"? Beim Super Spin dreht sich der Panzer auf der Stelle indem die beiden Ketten gegenläufig bewegt werden.
What is "Super Spin"? Both tracks run in the opposite direction enabling the tank to turn around itself.

Super Spin nur auf absolut glatten Oberflächen einsetzen.
Use Super Spin on completely smooth surfaces only.

Super Spin Links

Left Super Spin

Rechten Knüppel ganz nach links drücken.

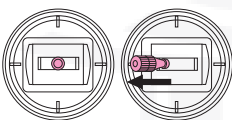

Move right stick all the way to the left.

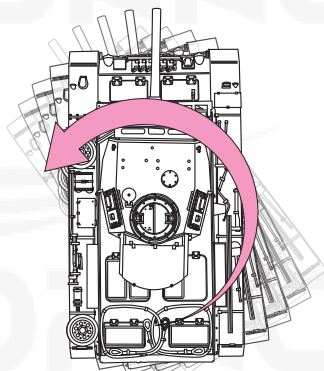

Super Spin Rechts

Right Super Spin

Rechten Knüppel ganz nach rechts drücken.

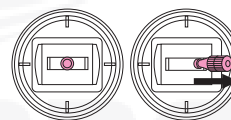

Move right stick all the way to the right.

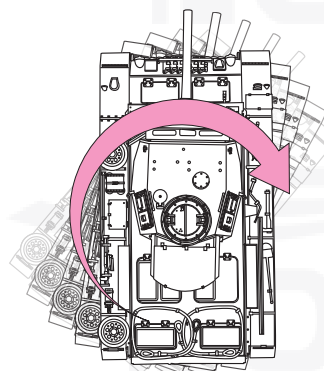

Warnung
Warning

Werden die von der Fernsteuerung ausgesandten Signale durch andere Funkwellen gestört oder sind sie zu schwach, kann es zu Fehlfunktionen kommen, einschließlich eines versehentlichen Abfeuerns der Kanone. In diesem Fall sind alle Funktionen des Panzers sofort auszuschalten, einschließlich der Schussfunktion.

If the signals sent from the remote control are interfered with by other radio signals or if they are too weak this may lead to malfunctions including the accidental firing of BB-bullets. Should this occur, immediately set all functions (including the fire function!) of the tank to "off".

BEDIENUNG TURM + KANONE
CONTROLLING TURRET + GUN

LINKSDREHUNG TURM
Turret Left Turn

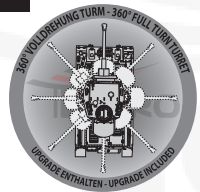

RECHTS-DREHUNG TURM
Turret Right Turn

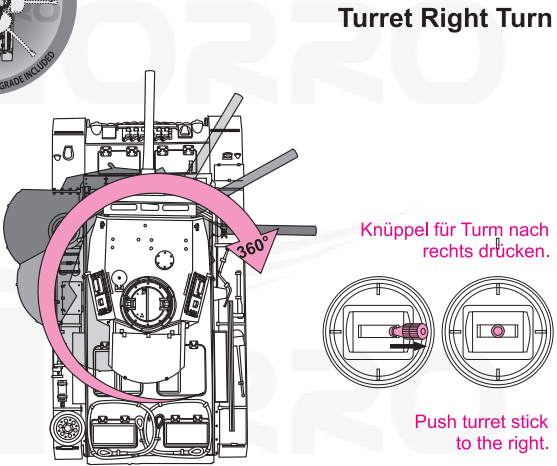

360°-Volldrehung Turm !
Full 360° Turret Turn !

Achtung
Caution

Die maximale Schussreichweite der Kanone beträgt bis zu 25 Meter. Dies kann je nach vorliegenden Bedingungen variieren (bspw. Anstellwinkel Kanone, Windgeschwindigkeit).

The maximum shooting range of the gun is up to 25 m or 80 ft. This may vary according to actual shooting conditions, such as the vertical angle of the gun and wind speed.

KANONE AUF/AB
Gun Up/Down

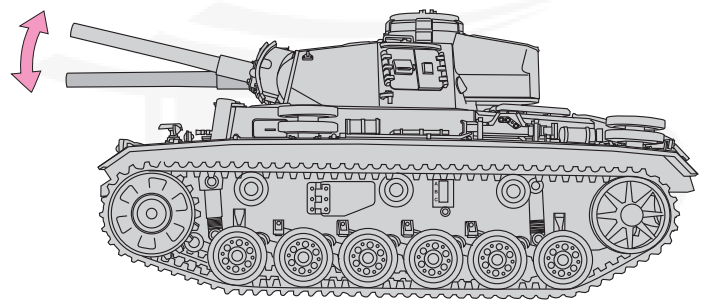

Warnung
Warning

- Die Schussfunktion darf ausschließlich in einer hierfür sicheren Umgebung verwendet werden.
- Menschen in Reichweite der abgeschossenen Kugeln sollten Schutzbrillen tragen.
- Es ist möglich, dass Kugeln in der Kanone oder im Panzer zurückbleiben, dies jedoch nicht bemerkt wird. Dies kann zu gefährlichen Situationen führen. Vergewissern Sie sich über den Ladezustand des Panzers bzw. der Kanone.
- Nach Gebrauch des Panzers den Hauptschalter sowie der Schalter für die Schussfunktion auf AUS setzen, die BB-Kugeln und die Batterien entfernen, den Panzer sowie das Zubehör an einem sicheren Ort verwahren.

- The shooting function may be used in safe environments only.
- People within the gun's shooting range are to wear safety goggles.
- It can happen for a bullet to remain inside the gun or the tank without this being realized. This may lead to potentially dangerous situations. Ensure that you are aware of the loading status of the tank and the gun.
- After use of the tank, turn off the tank's main switch and its shooting function, remove all BB bullets and batteries, and store everything in a safe place.

ABFEUERN BB-KUGELN (NICHT BEI INFRAROT-VERSION)
Firing BB-Bullets (NOT VALID FOR INFRARED VERSION)

Achtung
Caution

Zur Vorbereitung der Schießfunktion BB-Kugeln wie auf S.13 beschrieben laden, und den Schalter für die Funktion auf AN / ON stellen.
To prepare for shooting, load in BB bullets as shown on p. 13 and turn on the shooting switch.

Die Kanone kann nicht abgefeuert werden, wenn der Hauptschalter und der Schalter im Turm auf AUS stehen.
The gun will not fire with the main switch and the shooting switch inside the turret set to OFF.

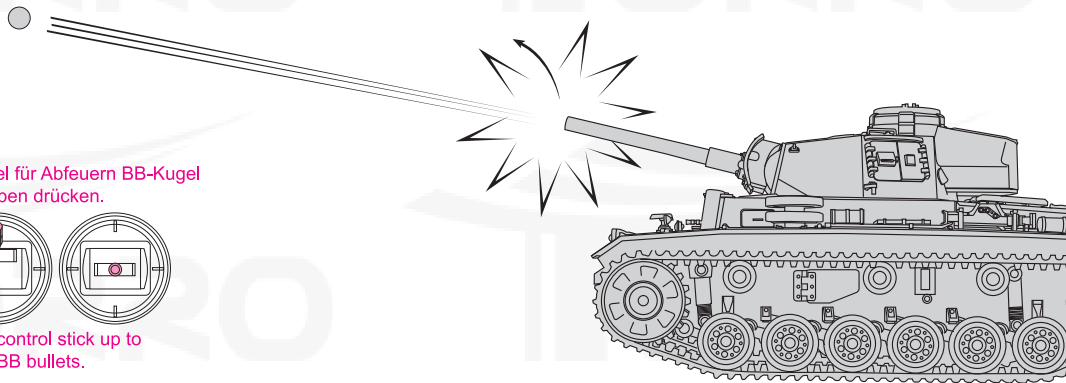
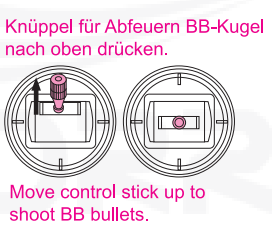

Achtung
Caution

Beim Abschuss der BB-Kugeln sollte der Turm horizontal ausgerichtet sein:

Aufgrund der Bauart des Panzers könnten Kugeln nicht geladen und abgefeuert werden, wenn eine der Seiten des Panzers (links, rechts, vorne, hinten) tiefer oder höher liegt als ihre jeweils gegenüberliegende Seite.

When firing the BB bullets, make sure that the turret is levelled:

Due to the design of the tank, bullets might not be loaded or fired if one side of the turret (left, right, back, front) is higher than its respective opposite side.

TIP: Die verschiedenen Funktionen lassen sich kombinieren, um so eine realistische Bewegung des Panzers im Gelände zu simulieren. Nachfolgend einige Beispiele, wobei eigene und neue Kombinationen ausgedacht werden können:
Fahrt + Kanone rechts/links
Fahrt + Abschuss BB-Kugeln
Drehung Panzer + Abschuss BB-Kugeln

Suggestion: Operations may be combined to simulate actual tank moves. The following are examples, own and new combinations may be developed.:
Run + gun left/right
Run + shoot BB bullets
Turn tank + shoot BB bullets

Hinweis
Note

Das Kombinieren mehrerer Funktionen verbraucht mehr Batteriestrom als das getrennte Verwenden einzelner Funktionen. Combining functions consumes more battery power than using single functions separately.

**Achtung
Caution**

- BB-Kugeln nur 1 Mal verwenden bzw. abfeuern, da sie durch Schmutzablagerungen nicht wiederverwendbar sind.

Once fired, a BB bullet becomes dirty and is no longer suitable for re-use.



- Werden mit Schmutz oder Sand versehene BB-Kugeln verwendet, kann dies zu einer Ladehemmung und zu einer Beschädigung des Lademechanismus führen.

If BB bullets covered with dirt or sand are used, jamming might occur and the loading mechanism might be damaged.

- Falsches Befüllen des Panzers mit BB-Kugeln kann zu Fehlfunktionen führen.

Improper loading of bullets may lead to malfunctions.

- Kugeln mit einem Gewicht von über 0,15 g erreichen nicht die in dieser Anleitung angegebenen Schussweiten.

Bullets which weigh over 0,15 g will not reach the shooting distances specified in this manual.

**Achtung
Caution**

- Gelangt Schmutz, Sand oder Staub in den Munitionsbehälter, kann das Laden der Kugeln beeinträchtigt werden, so dass das Schießen erschwert oder unmöglich wird.

In diesem Fall ist der Panzer so zu halten, dass die Luke des Munitionsbehälters nach unten zeigt und geöffnet ist. Den Panzer leicht schütteln, so dass der Schmutz, Sand oder Staub herausfallen kann. Falls erforderlich, kann die Abdeckung des Turms entfernt werden, um Schmutz und ähnliches durch "freiblasen" zu entfernen.

Den Panzer erst wieder mit Munition beladen, wenn der Munitionsbehälter frei von Schmutz oder anderen Fremdkörpern ist.

If dirt, dust or sand gets into the bullet container, the loading of the bullets might be disturbed, making shooting difficult or even impossible.

In such event, turn the tank upside down so that the opened bullet hatch shows down. Slightly shake the tank to allow the dirt, sand or dust to fall out. If necessary, the cover of the turret may be taken off to blow into the opening in order to clean the bullet container from dirt, sand or dust.

Do not reload tank before having cleaned the bullet container from dirt or other foreign particles or objects.

Ist der Munitionsbehälter verschmutzt, wird empfohlen, das Modell zum Service des Händlers zu senden.

When the bullet container is dirty, it is recommended that the model is sent to the service point of the dealer.

**EINFÜLLEN DER BB-KUGELN + SCHUSSBETRIEB (NICHT FÜR INFRAROT-VERSION)
HOW TO LOAD BB BULLETS + FIRING GUN (NOT FOR INFRARED VERSION)**

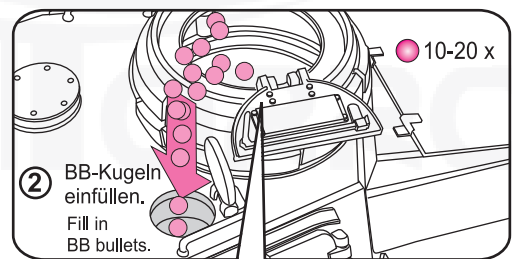
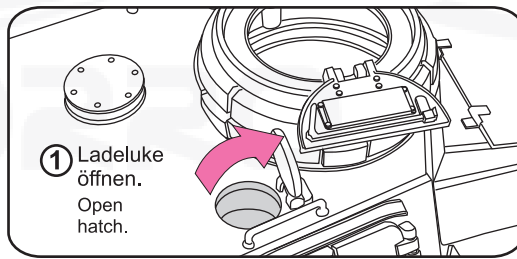

Die Verwendung folgender nicht geeigneter Kugeln kann zu Schäden führen. Use of the following improper bullets may lead to damages.

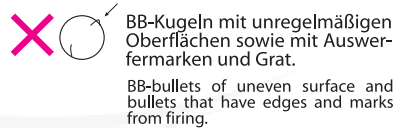
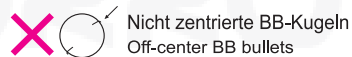
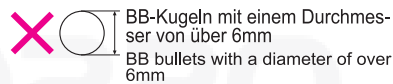

- 3. Schalter für Schussfunktion (in der Lukenöffnung) auf AN/ON stellen.
Set switch for shooting function (inside hatch opening) to "ON".

- 4. Ladeluke schliessen. Close hatch.

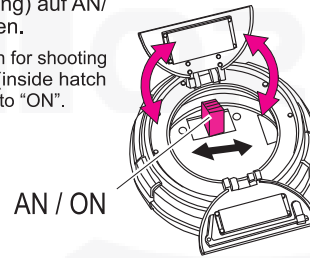

- Während des Befüllens mit BB-Kugeln den Hauptschalter des Panzers (Unterseite des Modells) auf "AUS"/"OFF" stellen.
Set main switch of tank (underneath model) to "OFF" while loading the bullets!

Set main switch of tank (underneath model) to "OFF" while loading the bullets!

- Der Schalter für die Schussfunktion sollte nur bei Nutzung der Funktion auf "AN"/"ON" gestellt werden.
The switch for the shooting device should be set to "ON" only when using the shooting function.

The switch for the shooting device should be set to "ON" only when using the shooting function.

**HOP UP-SYSTEM
HOP-UP SYSTEM**

- Reichweite vergrößert sich wie dargestellt erheblich.
As illustrated, flying distance becomes much longer.

○ Flugbahn mit Hop-Up-System / Ballistic curve with hop-up system

○ Flugbahn ohne Hop-Up-System / Ballistic curve without hop-up system

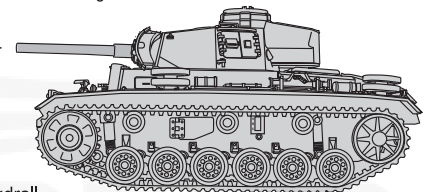

Der RC Panzer ist mit einem Hop-Up-System ausgestattet. Dieses bewirkt einen Rückdrall der Kugel mit daraus folgender Aufwärtsbewegung während der Vorwärtsbeschleunigung und somit eine Vergrößerung der Schussweite. The RC tank is equipped with a hop-up system which induces a backspin of the bullet resulting in an upward motion, thus leading to a greater flying distance.

**AUFSTELLEN DER ZIELSCHEIBE
TARGET SET UP**

- Mehr Spaß am Schießen mit der mitgelieferten Zielscheibe.
Enjoy shooting even more by using the target provided.

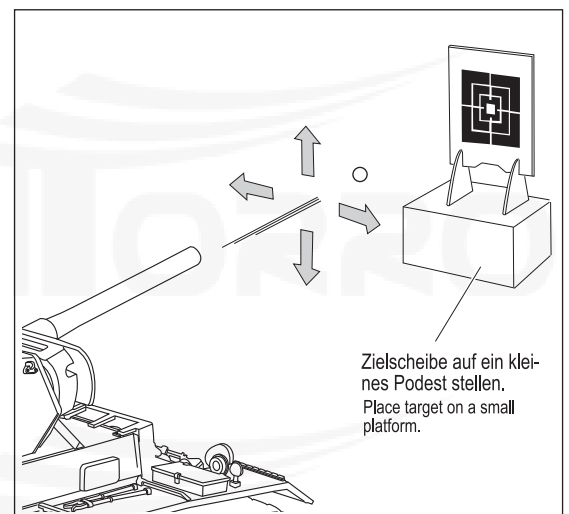
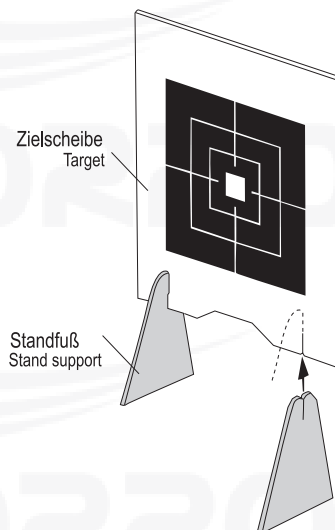

Zielscheibe auf ein kleines Podest stellen.
Place target on a small platform.

Tip: Vom hinteren Panzerende die Mitte der Zielscheibe vor dem Schießen anvisieren. Ziel erkennen und feuern.

Tip: Aim at the bull's eye from the back of the tank before shooting. Lock onto target and fire.

- Die Zielscheibe fest in die Einkerbungen der Standfüße einführen.
Firmly insert target into indentations of stand supports.

**Achtung
Caution**

Bei Infrarotbetrieb beträgt die max. Schussreichweite 15 Meter. Dies kann durch verschiedene Gegebenheiten (bspw. vertikale Ausrichtung der Kanone und Stellung des Panzers) variieren.

When operated with infrared, the max. shooting range is 15 meters. This may vary according to given circumstances, such as vertical gun alignment and positions of tanks.

**Achtung
Caution**

Die sich mittels Infrarottechnik bekämpfenden Panzer sollten sich nicht zu sehr versetzt gegenüberstehen, da ansonsten die Infrarot-Wellen ihr Ziel unter Umständen nicht erreichen können.

When engaged in a infrared controlled battle, tanks should face each other without being positioned too much offset from each other. Otherwise, the infrared waves might not reach their target.

**INFRAROT-GEFECHTSSYSTEM - EINBAU + FUNKTIONSWEISE
INFRARED BATTLE SYSTEM - INSTALLATION + MODE OF OPERATION**

Bitte auf das richtige Einsetzen des Infrarot-Steuergerätes achten.
Please, do mind the proper installation of the infrared control device.

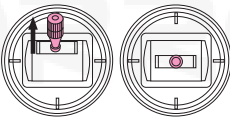

Linken Steuerknüppel nach oben drücken.
Move left control stick up.

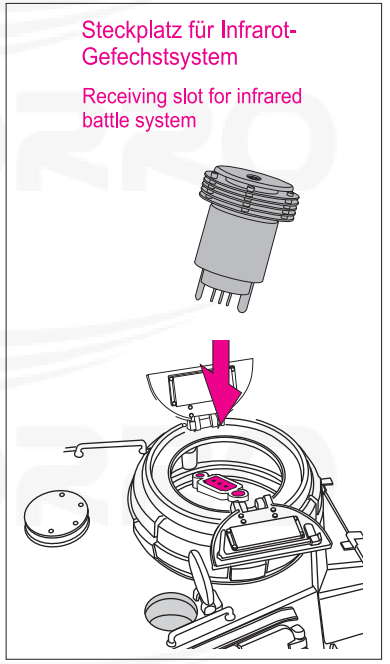
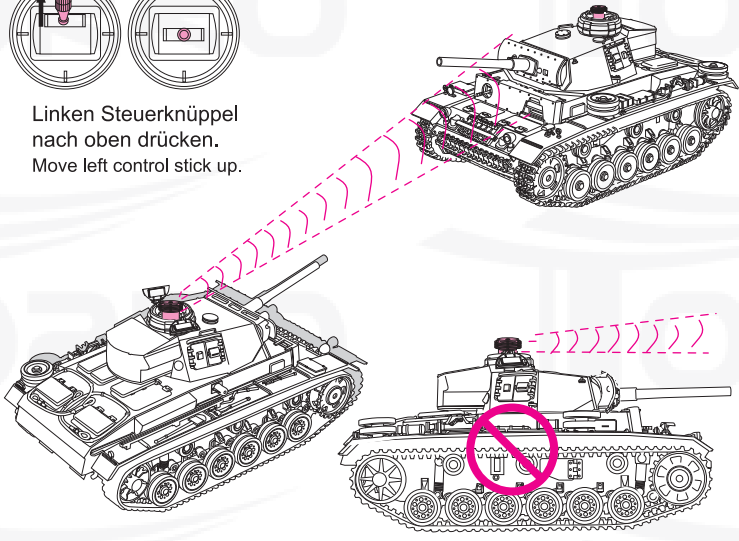

Steckplatz für Infrarot-Gefechtsystem
Receiving slot for infrared battle system

**ZUSATZFUNKTIONEN INFRAROT-GEFECHTSSYSTEM
SUPPLEMENTARY FUNCTIONS OF INFRARED BATTLE SYSTEM**

**ROHRRÜCKZUGSFUNKTION + SIMULATION MÜNDUNGSFEUER
Gun Barrel Retracting Function + Simulated Muzzle Fire**

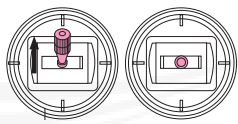

Linken Steuerknüppel nach oben drücken.
Move left control stick up.

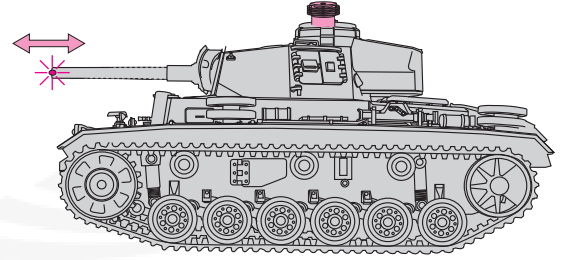

**Achtung
Caution**

Infrarotsignale sind gegenüber von außen kommenden starken Lichtquellen empfindlich. Der Infrarotbetrieb sollte somit nicht unter direkter Sonneneinstrahlung stattfinden, um Nachteile für die Infrarot-Gefechtsimulation zu vermeiden.

Infrared signals are sensitive to strong light sources. Tanks should not be operated with infrared when exposed to direct sunlight to avoid disturbances of the infrared battle simulation

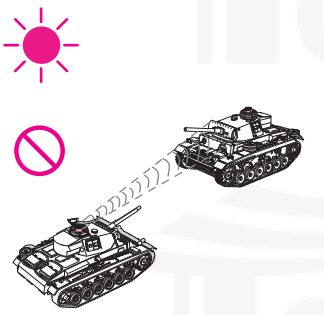

**BESONDERE HINWEISE ZUR BENUTZUNG DES INFRAROT-GEFECHTSSYSTEMS
SPECIAL NOTES FOR USE OF INFRARED BATTLE SYSTEM**

Mit dem Einsatz zweier oder mehrerer infrarotgesteuerter Panzer können diese im Gefecht direkt miteinander interagieren. Dies ermöglicht noch wirklickeitsgetreuere Gefechte zwischen mehreren Panzern. Nachfolgend werden die Auswirkungen eines mittels Infrarottechnik erzielten Treffers und der nach einem erhaltenen Treffer erforderliche Neustart eines Panzers erläutert.

When two or more infrared controlled tanks are used simultaneously, they are able to directly interact with each other in a battle. This will let you enjoy even more realistic battles between several tanks. Following is an explanation of the effects of a hit applied with the infrared technology and the required restart after a sustained hit.

- 1 Panzer wird 1-4 mal getroffen: Nach jedem erhaltenen Treffer schwenkt der Panzer wie illustriert hin und her. Erst nach ca. 3 Sekunden ist er wieder einsatz- bzw. kampfbereit.**

Tank sustains 1-4 hits: After each hit tank will move sideways as illustrated. It will take approximately 3 seconds for the tank to be ready for combat again.
- 2 Panzer wird das 5. Mal getroffen: Nach dem 5. Treffer bewegt sich der Panzer für ca. 3 Sekunden wie illustriert in Vorwärtsfahrt hin und her. Danach erlöschen alle Funktionen und die Scheinwerfer beginnen zu blinken. Der Panzer wurde zerstört!**

Tank sustains fifth hit: After the fifth hit the tank will move forward and sideways as illustrated. Then, all functions will cease and the headlights will start to flash. The tank has been destroyed!
- 3 Neustart des Panzers mittels Fernsteuerung: Den in der unteren Abbildung gezeigten Schalter erneut in Richtung Vorderseite der Fernsteuerung drücken. Sobald die Scheinwerfer erneut auf Dauerleuchten schalten, ist der Panzer neu gestartet und kann wieder in das Kampfgeschehen eingreifen!**

Re-start of tank with remote control: Pull switch indicated in illustration below towards front side of remote control again. As soon as headlights stops to flash, the tank will re-start and it may now again engage in the battle!

Anlass-/Ausschaltfunktion Motor
Engine and stop

Startvorgang s. auch S. 11
Starting sequence also see page 11

ANPASSEN DER KETTENSPIESUNG TRACK TENSION ADJUSTMENT

Ein Drehen einer Stellschraube im Uhrzeigersinn bewirkt eine Bewegung des auf der selben Seite liegenden Leitrades zum Heck des Panzers.

Wird die Stellschraube gegen den Uhrzeigersinn gedreht, so bewegt sich das entsprechende Leitrad zur Vorderseite des Panzers.

HINWEIS: Beim Verstellen der Schrauben darauf achten, dass beide Schrauben gleich weit gedreht werden, so dass beide Leiträder auf der selben Höhe sind und die Ketten sauber über beide Räder laufen können.

When the adjusting screw is turned clockwise the idler wheel of the corresponding side will move toward the rear of the tank. .

Turning the screw counter-clockwise will move the idler wheel towards the front end of the tank.

NOTE: Watch for both screws to be adjusted the same way in order for both idler wheels to be moved forward or backward the same distance to allow for a smooth track roll off.

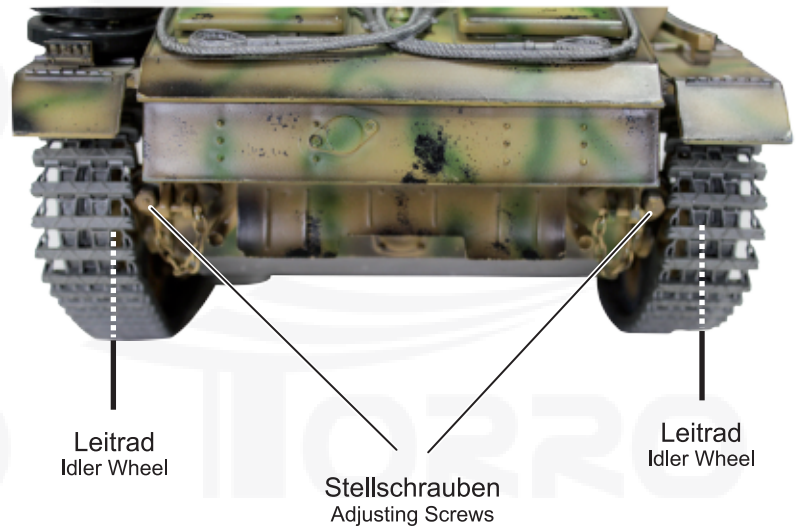

BEDIENUNGSHINWEISE ZUR RAUCHFUNKTION INSTRUCTIONS SMOKE FUNCTION



Rauchöl für Säuglinge, Kleinkinder und Kinder unzugänglich aufbewahren.
Keep smoke oil out of reach of infants, small children, and children.

Ab Werk wird ein kleiner Rest Rauchöl im Panzer belassen. Bei der ersten Benutzung der Rauchfunktion müssen 1-1,5ml Rauchöl nachgefüllt werden, welche für ca. 1 Stunde ausreichen. Wenn ein sengender Geruch wahrgenommen wird, zeigt dies an, dass das Rauchöl zu Neige geht. Dann muss es sofort nachgefüllt werden, um Schäden am Rauchgenerator zu vermeiden.

Nach der erstmaligen Inbetriebnahme, sollten für jeweils 1 Stunde Folgebetrieb der Rauchfunktion erneut 1-1,5ml Rauchöl eingefüllt werden. Um die richtige Funktionsweise der Rauchfunktion sicherzustellen, sollte die angegebene Menge von 1-1,5 ml Rauchöl pro Stunde Raucherzeugung eingehalten werden. Ein uebermäßiges Befüllen mit Rauchöl bewirkt eine Überfüllung des Rauchgenerators und deren möglichen vorübergehenden Ausfall. Zudem nimmt bei abnehmender Akkuspannung die Rauchleistung ab.

Ex factory, a small amount of smoke oil is left in the tank. You have to add 1-1.5ml smoke oil when using the smoke function for the first time, which will last for about 1 hour. When you notice a singed smell, this indicates the smoke oil is running low. Immediately add smoke oil to avoid malfunction of the smoke function.

After the first use, add another 1-1.5ml of smoke oil for every hour of further operation of the smoke device. In order to enable the smoke device to operate properly, the amount of 1-1.5ml of smoke oil refill for 1 hour time of operation should not be exceeded. Filling excessive amount of smoke oil into the smoke generator will very likely cause the temporary failure of the device due to overflow. Please note, that smoke generating decreases with battery pack voltage going down.

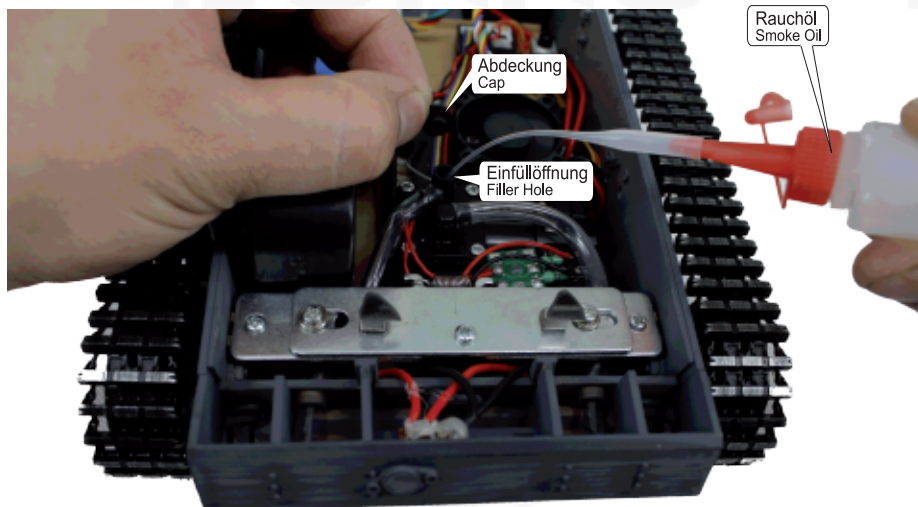

Abdeckkappe wie gezeigt von der Einfüllöffnung abnehmen, Rauchöl einfüllen und Abdeckkappe auf die Einfüllöffnung aufsetzen.

Das Abnehmen des oberen vom unteren Panzerteil wird auf Seite 8 beschrieben.

Remove cap from filler hole as shown, fill in smoke oil, and place cap back on filler hole.

Page 8 shows how the upper part of the tank is detached from the lower part of the tank.



Bei bzw. nach dem Befüllen mit Aerosol den Panzer senkrecht mit dem hinteren Ende nach oben zeigend aufstellen und anschließen kurz auf beide Seiten stellen, so dass das Aerosol in den Raucherzeuger in der hinteren Mitte des Panzers fließen kann.
After each aerosol refill, lift rear end of tank 90° off the surface so that it faces upward and then momentarily place tank on each side to allow the aerosol to flow into the smoke generating device located in the rear middle part of the tank.

ANBRINGEN DER ABZIEHBILDER APPLICATION OF DECALS



**Warnung
Caution**

Vor Anbringen der Abziehbilder die richtige Funktionsweise des Panzers überprüfen.

Make sure the tank functions correctly before installing the accessories.

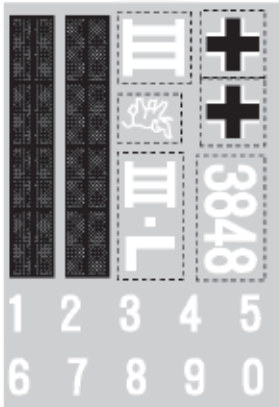

**⚠ Rückseiten der Abziehbilder nicht mit den Fingern anfassen, da die Abziehbilder sonst nicht mehr richtig am Modell kleben können.
Do not touch back of decals. Otherwise decals will not stick to the model.**

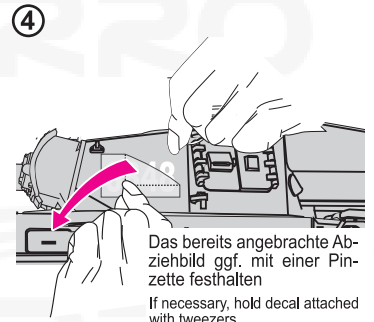
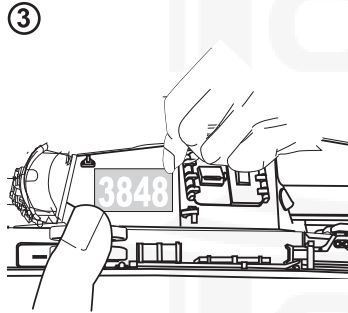
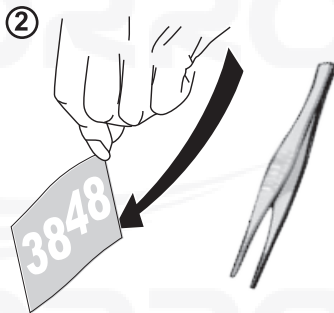

Das bereits angebrachte Abziehbild ggf. mit einer Pinzette festhalten
If necessary, hold decal attached with tweezers

① Benötigtes Abziehbild ausschneiden.
Cut out decal needed.

Abziehteil mit Schutzfolie vorsichtig von der unteren Auflagefläche trennen.
Carefully take decal with protective film off bottom paper.

Abziehbild so an der vorgesehenen Stelle andrücken, dass sich keine Luft einschließen bilden.

Press decal against tank on proper place. Don't allow trapped air to be accumulated between tank and decal.

15 Minuten warten und dann den transparenten Schutzfilm vorsichtig abziehen.

Wait for 15 minutes and then carefully remove transparent protective film.

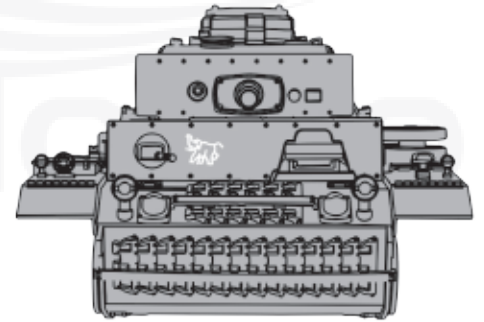
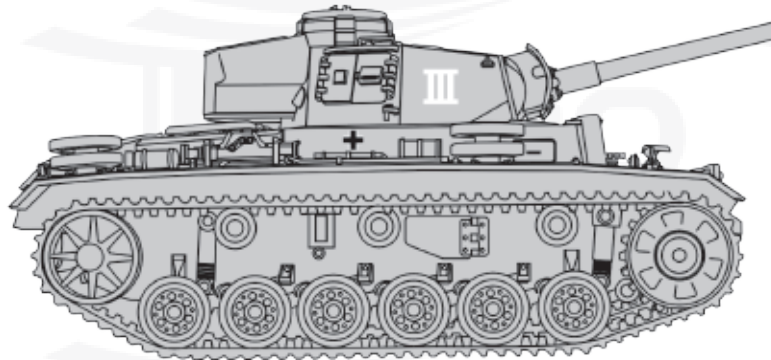
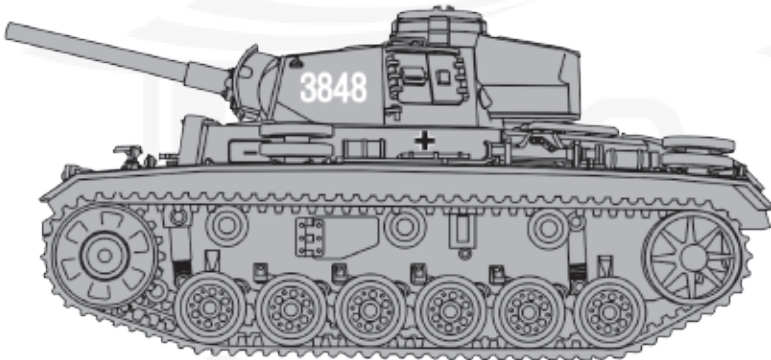

Abziehbilder wie gezeigt anbringen.
Apply decals as shown.

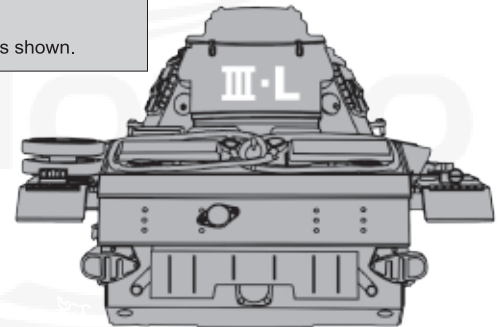

ANBRINGEN ZUBEHÖR APPLICATION OF ACCESSORIES

Schachtel Zubehör
Accessory Box



**Warnung
Caution**

Vor Anbringen des Zubehörs die richtige Funktionsweise des Panzers überprüfen.

Make sure the tank functions correctly before installing the accessories.

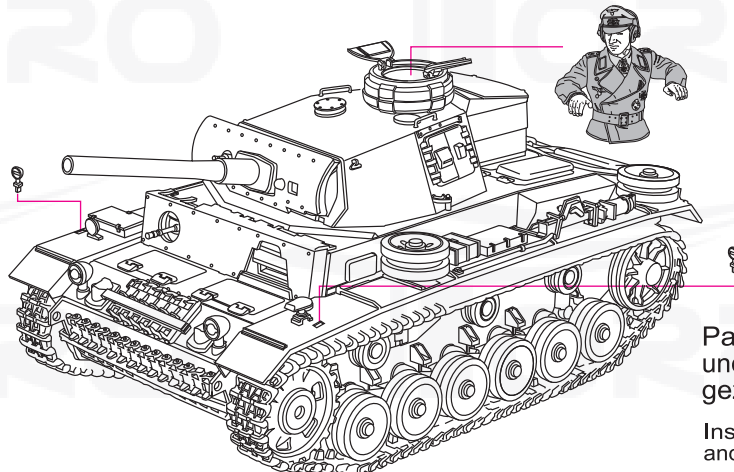

Panzerkommandant und Scheinwerfer wie gezeigt einsetzen.

Insert tank commander and headlights as shown.

WARTUNG UND PFLEGE MAINTENANCE



**VORSICHT
CAUTION**

Falls die Laufrollen ein schleifendes Geräusch machen, so müssen deren Laufbuchsen geschmiert werden. Dies erhöht die Lebensdauer des Modells.

If the road wheels make a grinding noise, the road wheel bushings have to be carefully greased with a lubricant. This will enhance the service life of the model.

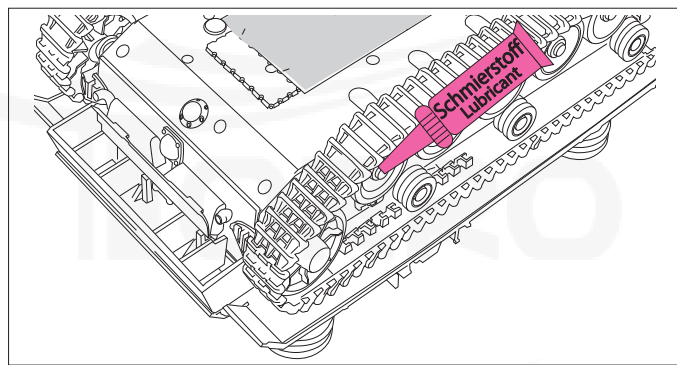

GARANTIEAUSSCHLUSS / WARRANTY EXCLUSION

Die aus den nachstehenden Gründen erforderlichen Reparaturarbeiten können nicht auf Garantie übernommen werden.
There is an exclusion of warranty for damages caused for any of the following reasons.

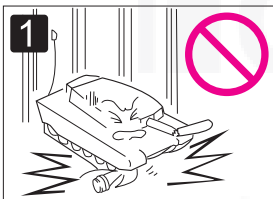

Unbeabsichtigtes Fallenlassen oder schwere Stöße, die zu Schäden am Panzer oder an der Fernbedienung führen.

Accidentally letting the tank drop or exposing it to strong shocks which leads to the tank or remote control being damaged.

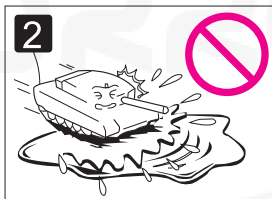

Panzer oder Fernbedienung werden der Nässe oder Feuchtigkeit ausgesetzt und in der Folge beschädigt. Tank or remote control are exposed to a wet environment leading to malfunctions.



Panzer wird in einem Gelände mit zu viel Sand, Matsch, Schmutz oder auf unebener Oberfläche gefahren und deswegen beschädigt.

The tank is driven in a place with too much sand, mud, dirt, or on an uneven surface, which leads to malfunctions or damage.



Der Panzer fährt auf Teppichen, Rasen oder anderen Oberflächen, die einen großen Widerstand erzeugen und in der Folge den Panzer beschädigen.

Tank is driven on carpets, lawns, or other surfaces which cause excessive resistance leading to damages.



Nicht den vorgesehenen BB-Kugeln entsprechende Gegenstände werden verwendet und führen zur Ladehemmung.

Objects other than the specified BB-bullets are being used leading to jamming.

Nur für Version mit Schussfunktion für BB-Kugeln
Only for version including firing of BB-bullets.

6 Verschmutzte oder bereits gebrauchte Kugeln werden verwendet und verursachen Schäden.
Dirty or used BB bullets are used leading to damages.



Bereits verwendete BB-Kugeln können verschmutzt sein und dürfen nicht wiederverwendet werden, um Schäden am Panzer zu vermeiden.

BB bullets that have been used may have dirt on them and must not be used again to avoid damages.

- 7 Andere Fehlfunktionen, welche durch Nichtbeachtung der Warnhinweise in dieser Anleitung hervorgerufen werden.
Other malfunctions caused by noncompliance with warning or caution notices listed in this manual.
- 8 Fehlfunktionen aufgrund unsachgemäßen Gebrauchs (falsche Polung der Batterien, Nässe, Stöße).
Malfunctions due to misuse (wrong battery polarity, wet conditions, shocks).
- 9 Fehlfunktionen aufgrund falschen Zusammenbaus bzw. Umbaus bzw. des Gebrauchs nicht vorgesehener Teile.
Malfunctions due to improper assembly, or alteration, or use of improper parts.
- 10 Fehlfunktionen hervorgerufen durch Transport, Fallenlassen oder unsachgemäße Lagerung.
Malfunctions caused during transport, by dropping tank or remote control, or because of poor storing conditions.
- 11 Fehlfunktion hervorgerufen durch die Verwendung nicht vorgesehener Batterien. Schäden am Fahrgestell oder am Motor, welche durch das Fahren auf Oberflächen entstehen, die einen großen Widerstand erzeugen.
Malfunctions caused by use of improper batteries. Chassis or motor damages caused by driving on surfaces which create excessive resistance.
- 12 Andere Fehlfunktionen oder Schäden die nicht durch die Qualitätsgarantie abgedeckt sind.
Other malfunctions or damages not covered by our quality guarantee.

Der Hersteller bietet keinen Reparaturservice für solche Produkte an, die auf irgendeine Weise durch den Benutzer verändert oder auseinandergebaut worden sind!

No repair services will be offered for products, which have been altered or disassembled by the user in any way!

TORRO ERSATZTEIL- UND ZUBEHÖRSERVICE

TORRO bietet einen hervorragenden Ersatzteilservice. Falls Sie Ersatzteile benötigen, wenden Sie sich bitte an Ihren Fachhändler vor Ort.

TORRO SPARE PARTS AND SUPPLEMENTARY EQUIPMENT

TORRO offers an excellent spare part service. Please contact your local dealer for spare parts inquiries.



! WARNUNG ! WARNING ! !
GEFAHR DURCH VERSCHLUCKEN VON KLEINTEILEN. VON SÄUGLINGEN, KLEINKINDERN UND KINDERN FERNHALTEN.
CHOKING HAZARD - SMALL PARTS ! KEEP AWAY FROM INFANTS, SMALL CHILDREN AND CHILDREN.



Funktionen Fernsteuerung

Functions Remote Control

[*] BEI INFRAROTBETRIEB: ROHRRÜCKZUGSFUNKTION + SIMULATION MÜNDUNGSFEUER ANSTATT ABSCHUSS VON BB-KUGELN.

[*] WITH INFRARED FUNCTION: RETRACTING GUN BARREL + SIMULATED MUZZLE FLASH INSTEAD OF BB-BULLET FIRE.

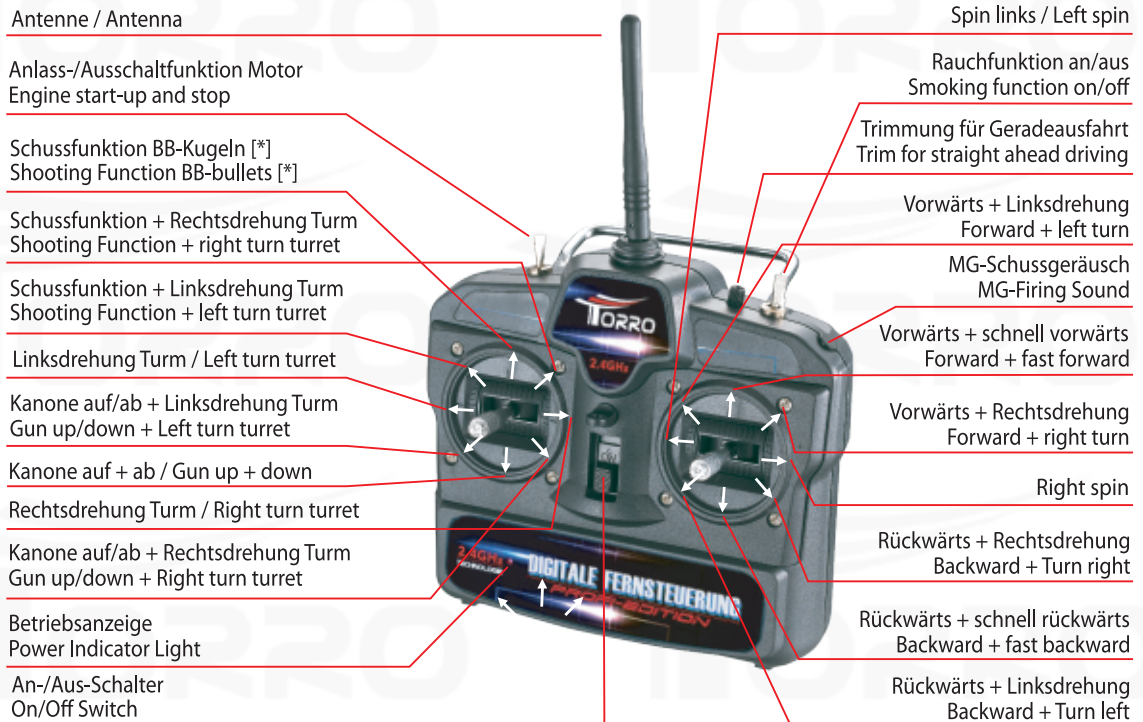

[*] BEI INFRAROTBETRIEB: ROHRRÜCKZUGSFUNKTION + LICHTBLITZ ZUR ANZEIGE DER SCHUSSFUNKTION (ANSTATT ABSCHUSS VON BB-KUGELN).

[*] WITH INFRARED FUNCTION: RETRACTING GUN BARREL + FLASH TO INDICATE SHOOTING ACTION (INSTEAD OF BB-BULLET FIRE).

Code Binding

Das **Code-Binding** wurde ab Werk bereits vorgenommen. Das Code-Binding kann bei Bedarf wie folgt vorgenommen werden:

- (1) Den Kippschalter für die Rauchfunktion nach vorne in Richtung der Vorderseite der Fernsteuerung drücken.
- (2) Anschalten der Fernsteuerung.
- (3) Anschalten des Panzers.

Nach Ausführung der Punkte (1) - (3) blinkt die Betriebsanzeige der Fernsteuerung ca. 5 Minuten lang. Leuchtet die Betriebsanzeige danach dauerhaft auf, so ist das Binding erfolgt. Abschließend den Kippschalter für die Rauchfunktion in Richtung Rückseite der Fernsteuerung umlegen - das Code-Binding wird hierdurch erfolgreich abgeschlossen.

Fernsteuerung: Bei schwachem Ladezustand der Batterie blinkt die Betriebsanzeige. Bitte dann die Batterie austauschen.

Schalter für Anlass-/Ausschaltfunktion Motor: Wird der Schalter in Richtung Vorderseite der Fernsteuerung umgelegt, ist die Anlassfunktion aktiviert. Wird der Schalter in Richtung Rückseite der Fernsteuerung umgelegt, so ist die Ausschaltfunktion gewählt.

Code Binding

Code-Binding has been performed ex factory. If necessary, code-binding may be performed as follows:

- (1) Pull lever key for smoke function towards front side of RC.
- (2) Turn on remote control.
- (3) Turn on tank.

After having performed steps (1) - (3), the power indicator of the remote control will flash for approximately 5 minutes. When light stays on permanently, binding is finished. In order to successfully complete the binding process, set lever key for smoke function to its rear position (push lever to back side of remote control).

Remote Control: When battery level is low, the power indicator will start to flash - do insert new battery.

Lever key for engine start-up/stop function: By setting lever to its front position (push lever to front side of remote control), engine start-up/stop function function is activated. Deactivate function by pushing lever to its rear position.