

Serie HZL-80

BRUGSANVISNING

DA

Denne brugsanvisning skal læses nøje igennem, inden produktet tages i brug, da den indeholder vigtig drifts- og sikkerhedsinformation. Opbevar denne brugsanvisning på et let tilgængeligt sted, så du kan bruge den senere.

“VIGTIGE SIKKERHEDSINSTRUKSER”

Ved brug af elektrisk udstyr skal grundlæggende sikkerhedsforanstaltninger altid følges, inkl. nedenstående: Læs alle instrukser nøje igennem inden symaskinen tages i brug.

"FARE _ For at mindske risikoen for elektrisk stød:"

1. Apparatet bør aldrig efterlades uden opsyn, når det er tilkoblet.
2. Træk altid stikket ud af udtaget, når apparatet ikke er i brug og inden rengøring.

"ADVARSEL _ For at mindste risikoen for skoldninger, brand, elektriske stød eller personskader:"

1. Udstyret må ikke bruges som legetøj. Tæt overvågning er nødvendig, når udstyret anvendes af eller i nærheden af børn. Udstyret kan bruges af børn på over 8 år og personer, hvis fysiske, sansemæssige eller mentale evner er nedsat, eller personer uden den fornødne erfaring og viden, hvis de er instrueret i sikker brug af apparatet og forstår de dermed forbundne risici. Børn skal overvåges for at sikre, at de ikke leger med udstyret. Rengøring og vedligeholdelse må ikke udføres af børn, medmindre de er under opsyn.
2. Anvend kun dette produkt efter hensigten, som beskrevet i denne vejledning. Anvend kun tilbehør, der anbefales af producenten, som beskrevet i denne vejledning.
3. Betjen aldrig dette produkt, hvis det har beskadiget ledning eller stik, hvis det ikke fungerer korrekt, hvis det har været tabt eller beskadiget, eller tabt ned i vand. Returnér det til anskaffelsesstedet eller til et servicecenter til eftersyn, reparation, elektrisk eller mekanisk justering.
4. Anvend aldrig symaskinen, hvis nogen af ventilationsåbningerne er blokeret. Hold ventilationsåbningerne på symaskinen og fodpedalen fri for støv og løse trævler.
5. Hold fingrene væk fra alle roterende dele. Der skal udvises særlig agtpågivenhed i området omkring symaskinenålen.
6. Brug altid den rigtige stingplade. En forkert stingplade kan knække nålen.
7. Brug ikke bøjede nåle.
8. Træk eller hiv ikke i stoffet under syningen. Det vil beskadige nålen, så den knækker.
9. Sæt symaskinens tænd/sluk knap på OFF position, når der skal laves justeringer i nåleområdet, f.eks. trådning eller udskiftning af nålen, trådning af spole eller udskiftning af trykfod.

10. Træk altid stikket ud af stikkontakten, før du fjerner dæksler, smører eller foretager andre brugerjusteringer, der er nævnt i brugsanvisningen.
11. Tab aldrig noget ind i symaskinen eller isæt genstande i åbningerne på symaskinen.
12. Symaskinen må ikke anvendes udendørs.
13. Anvend ikke symaskinen hvor sprayprodukter bliver brugt eller hvor oxygen bliver administreret.
14. Ved afbrydelse, sæt tænd/sluk knappen på "OFF" position, og tag stikket ud af stikkontakten.
15. Afbryd ikke ved at trække i ledningen. Ved afbrydelse tag fat i stikket, ikke i ledningen.
16. Principielt skal maskinen frakobles elforsyningen, når den ikke bruges.
17. Hvis netledningen er beskadiget, skal den udskiftes med en specialledning af din nærmeste autoriserede forhandler eller servicecenter.
18. (Undtagen USA, Canada) er symaskinen dobbeltisoleret. Anvend kun originale reservedele, der er identiske med de udskiftede. Se instrukser om vedligeholdelse af en dobbeltisoleret maskine.
19. Efter langsom syning i længere tid kan symaskinen blive overhedet eller producere usædvanlige lugte. Er det tilfældet, træk stikket ud af vægkontakten og lad maskinen hvile i et par minutter. Hvis problemet fortsætter, kontakt din lokale forhandler.
20. Brug ikke symaskinen, når den er våd, eller i fugtige omgivelser.
21. Symaskinen er udstyret med en lysdiode. Er lysdioden beskadiget, skal den udskiftes af producenten eller dennes serviceansvarlig med henblik på at undgå nogen som helst form for risiko.
22. Placer ikke noget ovenpå fodpedalen.
23. Maskinen må kun bruges m. fodpedal af type C-8001.
24. Lydtryksværdien under normale driftsforhold er 75dB(A).
25. Opbevar altid vejledningen sammen med maskinen og udlever vejledningen sammen med maskinen, når denne skal overgives til tredjepart.

“VEDLIGEHOELDELSE AF DOBBELTISOLEREDE PRODUKTER (Undtagen USA/ Canada)”

Et dobbeltisoleret produkt er udstyret med to isoleringsenheder i stedet for en jordforbindelse. Et dobbeltisoleret produkt har ikke jordstik og et sådant skal heller ikke sættes i. Vedligeholdelse af et dobbeltisoleret produkt kræver stor omhyggelighed og godt kendskab til systemet og skal derfor kun udføres af kvalificeret personale. Anvend kun originalt tilbehør til service og reparation. Et dobbeltisoleret produkt er mærket med ordene: "DOBBELTISOLERING" eller "DOBBELTISOLERET".

Symbolet  kan også være vist på produktet.

"GEM DISSE INSTRUKSER"

Denne symaskine er kun beregnet til brug i husholdningen.

Tillykke med dit køb af JUKI symaskine.



Læs alle sikkerhedsforanstaltninger, der er indeholdt i brugsanvisningens pkt. "Sikker brug af symaskinen", nøje inden maskinen tages i brug. Dermed får du en fuld forståelse af maskinens funktion og driftsprocedurer, og sygemaskinens levetid forlænges.

Efter at du har læst brugsanvisningen skal den gemmes sammen med garantien et sikkert sted til fremtidig brug.

SIKKER BRUG AF SYMASKINEN

Symboler og piktogrammer, der er indeholdt i Brugsanvisningen og anført på symaskinen, har til formål at sikre, at symaskinen bruges sikkerhedsmæssigt korrekt og forebygge potentielle skader på brugeren og andre personer.

Advarselssymbolerne er brugt til forskellige formål, som beskrevet nedenfor.

 ADVARSEL	Angiver en potentiel dødsfare eller en fare, der kan medføre alvorlige kvæstelser, hvis symbolet ignoreres og symaskinen bruges uhensigtsmæssigt.
 FORSIGTIG	Angiver handlinger, mv., som kan medføre en potentiel fare for skader på personer og/eller maskinen, hvis symbolet ignoreres og symaskinen bruges uhensigtsmæssigt.

Piktogrammerne har følgende betydning:

	En ikke nærmere præciseret advarsel		Risiko for elektriske stød		Risiko for brand		Risiko for kvæstelse af hænder, mv
	Et ikke nærmere præciseret forbud		Forbud mod afmontering/modifikationer		Hold fingrene væk fra nålen		Hæld ikke olie, mv.
	En generelt påkrævet adfærd		Træk stikket ud af stikkontakten				

⚠ ADVARSEL

For oplysninger om kombination af stof, tråd og nål, se i særdeleshed forklaringstabellen i afsnittet "Udskiftning af nål".

Passer nålen eller tråden ikke til det brugte stof, lige som i et tilfælde, hvor et meget tung vægt stof (f.eks. denim) sys med en tynd nål (#11 eller højere), kan nålen knække med en uforudset personskaade til følge.

Andre forholdsregler

- Det er ikke tilladt at tørre symaskinen med opløsningsmidler, som f.eks. en fortyndervæske.



- Det er ikke tilladt at tørre symaskinen med opløsningsmidler, som f.eks. en fortyndervæske.

Er symaskinen beskidt, påfør noget neutralt rengøringsmiddel på en blød klud og tør symaskinen forsigtigt af.



Opmærksomheden henledes på, at ovenstående kan være tilfældet, idet der i symaskinen er indbygget halvledende elektroniske dele og præcise elektroniske kredsløb.

- Brug kun symaskinen i temperaturområdet 5°C - 40°C. Er temperaturen for lav, vil symaskinen ikke fungere korrekt.



* Symaskinens driftstemperatur ligger i intervallet 5°C - 40°C. Symaskinen må ikke udsættes for direkte sollys. Ej heller kan symaskinen bruges i nærheden af brændende genstande, såsom brændeovne og stearinlys, eller på fugtige steder.

I modsat fald risikerer man, at temperaturen i symaskinens indre dele stiger eller elledningen smelter, hvilket kan medføre brand eller elektriske stød.



Undlad at bortskaffe elektriske apparater som usorteret husholdningsaffald, men brug i stedet separate indsamlingsfaciliteter.

Kontakt kommunen for oplysninger vedrørende indsamlingsmuligheder. Hvis elektriske apparater bortskaffes på lossepladser eller affaldsdeponeringsteder kan farlige stoffer løbe ned i grundvandet og dermed komme ind i fødekæden, hvilket er skadeligt for sundhed og helbred. Når du erstatter gamle apparater med nye, har forhandleren juridisk pligt til at tage dit gamle apparat retur til gratis bortskaffelse.

INDHOLDSFORTEGNELSE

Forberedelse til syning

Når direkte mønstre	10
Sybord	11
Tilbehør	11
Tabel over trykfodstyper	12
Tilslutning af symaskinen	13
Spoleoprulning	14
Isætning af spole	15
Trådning af overtråd	16
Brug af nåletråder	17
Hævning af undertråd	18
Justering af trykfodstryk	19
Udskiftning af nål	20
Udskiftning af trykfod	21
2-trins trykfodsløfter	22
Løftning eller sænkning af transportører	22
Tilpasning af nål / stof/tråd	23
LCD-skærm	24
Sygemaskinens betjeningsknapper	25
Betjeningsknapper	25-27
Start/stop-knap	25
Returknap	26
"Auto-Lock" knap/Stop-knap	26
Knap til løftning/sænkning af nål	27
Knap til justering af hastighedsbegrænsning	27
Hukommelsesknapper	28
Hukommelsesknap	28
Pilknap	28
Clear-knap	28
Funktionsknapper	29-30
Knap til justering af stingbredde	29
Knap til justering af stinglængde	29
Knap til valg af tilstand	30
Spejlknap	30
Valgknapper	31
Direkte mønstervalg	31
Nummerknapper	31

Grundregler inden for syning

Mønsteroversigt	32
Trådspænding	33
Nyttige færdigheder	34-35
Syning af hjørner	34
Retur	34

Friarm	34
Syning på kraftige stoftyper	35
Overskæring af tråden	35
Stikkesting og nåleposition	36
Zigzagsting	36
Stræksting	37

ALMINDELIG SYNING

Kastesting	38
Brug af overkastningsfod	38
Brug af standardfod	38
Blindsøm / lingeri sting	39
Isyning af knapper	40
Knaphulssyning	41-44
Knaphuller i strækstoffer	44
Snørehulssting	45
Stoppesting	46-47
Trensesting	48
Isyning af lynlås	49-50
Isyning af en centreret lynlås	49
Isyning af en sidelynlås	50
Smalsøm	51
Påsyning af snor	52
Påsyning af én snor	52
Påsyning af tredobbelt snor	52
Satinsøm	53
Quiltning	53
Muslingesøm	54
Muslingekant	54
Muslingesting	54
Rynkning	55
Smocksting	56
Frihåndsstopning, broderi og monogramsyning	57-58
Stopning	57
Brodering	58
Monogramsyning	58
Fagotsøm	59
Patchworksøm	59
Spejlbillede	60
Dobbeltstående (tvillingenåle)	61
Overtransportør (Stikkestingsfod)	62
Hukommelse	63-65
Kombination af mønstre og bogstaver	63-64
Tilføjelse af mønstre eller bogstaver	64
Sletning af mønstre eller bogstaver	64
Hentning og syning af det gemte mønster	65

BILAG

Advarselsfunktioner	66
Visning af animeret advarsel	66
Advarselsbilyd	66
Vedligeholdelse	67-68
Rengøring af skærmen	67
Rengøring af symaskinens overflade	67
Rengøring af griberområdet	68
Fejlfindingsguide	69-70

Symaskinens hoveddele

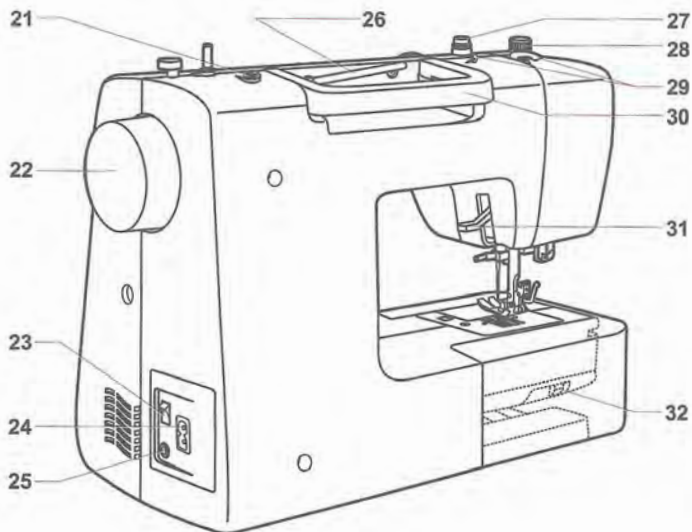
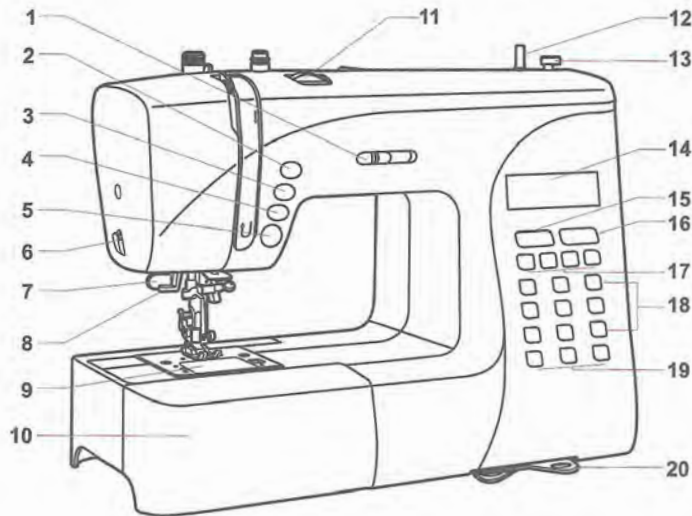

1. Knap til justering af hastighedskontrol
2. Knap til løftning/sænkning af nål
3. Auto-lock knap
4. Returknop
5. Start/stop-knap
6. Trådclip
7. Knaphulsarm
8. Automatisk nåletråder
9. Spoledækplade
10. Sybord og tilbehørsæske
11. Trådspændingsknap
12. Spoleapparat (spoleoprulningsspindel)
13. Spolestop
14. LCD-skærm
15. Knap til justering af stinglængde
16. Knap til justering af stingbredde
17. Hukommelsesknapper
18. Valgknapper
19. Funktionsknapper
20. Mønsterplade
21. Hul til ekstra trådpind
22. Håndhjul
23. Hovedafbryder
24. Hovedstikkontakt
25. Stikforbindelse til fodpedal
26. Vandret spolepind
27. Undertrådsfører
28. Trykfodstryk
29. Overtrådsfører
30. Håndtag
31. Trykfodsløfter
32. Knap til sænkning af transportør

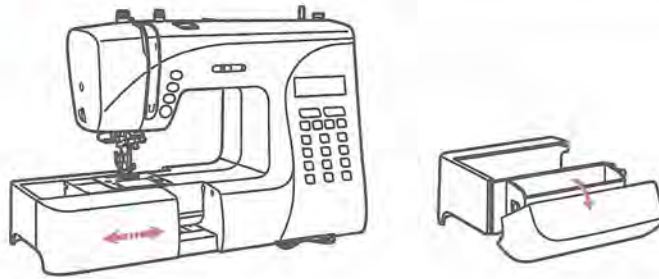

Sybord

Hold sybordet af type "snap-in" i vandret position og træk det i retningen, som pilen viser.

Indersiden af "snap-in" bordet bruges som en tilbehørsæske.

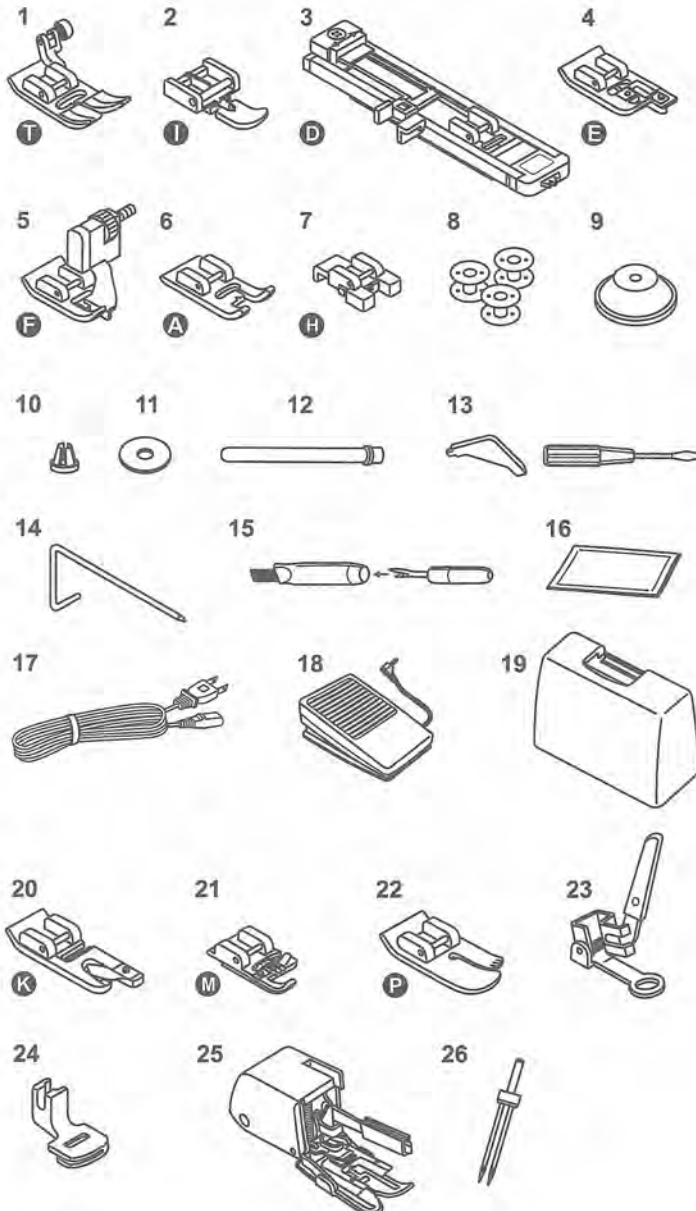

Tilbehør

Standardtilbehør

1. Standardfod (T)
2. Lynlåsfod (I)
3. Knaphulsfod (D)
4. Overkastningsfod (E)
5. Blindstingsfod (F)
6. Pyntestingsfod (A)
7. Knaphulsfod
8. Spole (3 stk.)
9. Spolehætte (Stor)
10. Spolehætte (Lille)
11. Filtskive f. spolepind
12. Ekstra spolepind
13. Skruetrækker (L-formet & S-formet)
14. Quiltguide
15. Sømopsprætter/børste
16. Nålepakke (3 stk.)
17. Elledning
18. Fodpedal
19. Beskyttelseskasse





















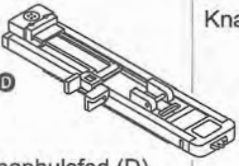















Valgfrit tilbehør

20. Rullesømfod (K)
21. Snorefod (M)
22. Stikkestingsfod (P)
23. Quiltfod
24. Rynkefod
25. Overtransportør
26. Dobbeltstående (tvillingenål)

⚠ Bemærk:

- Tilbehøret opbevares i tilbehørsæskan.
- Valgfrit tilbehør medfølger ikke; det kan dog bestilles hos din lokale forhandler som specialtilbehør.
- Skumplasten inde i beskyttelseskassen er udelukkende brugt til at beskytte symaskinen under transport og er dermed til engangsbrug. protection and is disposable.

Tabel over trykfodstyper

TRYKFOD	ANVENDELSE	NÅL	TRYKFOD	ANVENDELSE	NÅL
 Standardfod (T)	Generel syning, patchworksting, pyntesting, smocksting, fagotsting, mv.		 Snorefod (M) (valgfri)	Påsyning af snore 	
 Lynlåsfod (I)	Isætning af lynlåse 		 Kantsømsfod (K) (valgfri)	Syning af smal søm 	
 Knaphulsfod (D)	Knaphulssyning 		 Quiltfod (valgfri)	Stopning Frihåndsbroderi Monogramsyning 	
 Fod til isyning af knapper	Isyning af knapper 		 Stikkestingsfod (P)(valgfri)	Quiltning 	
 Blindstingsfod (F)	Syning af blind søm 		 Rynkefod (valgfri)	Rynkning 	
 Overkastningsfod (E)	Overkastning 		 Overtransportør (Extraudstyr)	Denne trykfod hjælper med at modvirke ujævn føring af vanskeligt materiale	
 Pyntestingsfod (A)	Syning af satinsting 				

**Bemærk:**

- En dobbeltnål er valgfri. Den indgår ikke i tilbehøret.
- Syr du med en dobbeltnål, skal stingbredden sættes til under "5.0".

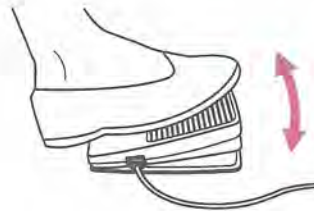
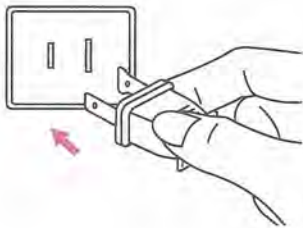
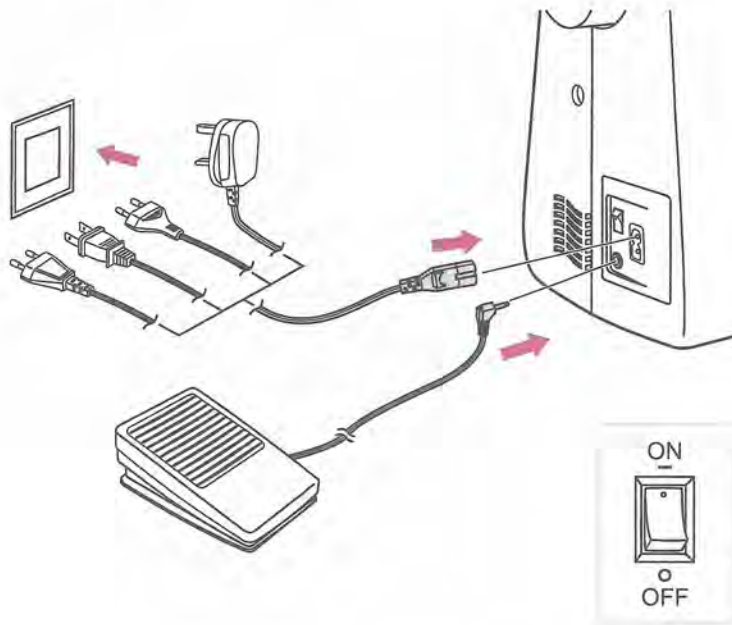

Tilslutning af symaskinen

Før du tilslutter maskinen til strøm, skal du sikre dig, at den spænding og frekvens, der står på maskinen, er i overensstemmelse med din strømforsyning.

Anbring symaskinen på en stabil og jævn overflade.

1. Sæt elkablet i symaskinen ved at indsætte 2-bens stikket i stikkåsen til elkablet.
2. Sæt elkablets stik i stikkontakten. Sæt fodpedalens stik i symaskinen, hvis relevant.
3. Tænd for tænd/sluk-knappen.
4. Symaskinelampen lyser, når maskinen er tændt.
5. Efter at der slukkes for tænd/sluk-knappen tager det et stykke tid før den resterende strøm i strømkredsløbet forbruges. Lampen slukker ikke umiddelbart efter at der trykkes på tænd/sluk-knappen. Det er et normalt fænomen, som ses ved energieffektive apparater.

⚠ OBS.:

Sørg altid for, at symaskinen er frakoblet strømkilden, og at hovedafbryderen står på "O", når maskinen ikke anvendes, og før du sætter dele i maskinen eller tager dem ud.

Oplysninger om polariserede stik

Apparatet har et polariseret stik (det ene stik er bredere end det andet) for at minimere risikoen for elektrisk stød; stikket passer kun i en polariseret stikkontakt på én måde. Hvis stikket ikke passer helt i stikkontakten, vender du stikket om. Hvis det stadig ikke passer, skal du kontakte en uddannet elektriker. Undlad at ændre stikket på nogen som helst måde.

Fodpedal

Når symaskinen er slukket, sætter du stikket til fodpedalen i stikket på symaskinen.

Tænd for symaskinen, og tryk derefter langsomt fodpedalen ned for at begynde at sy.

Slip fodpedalen for at stoppe symaskinen.

Spoleoprulning

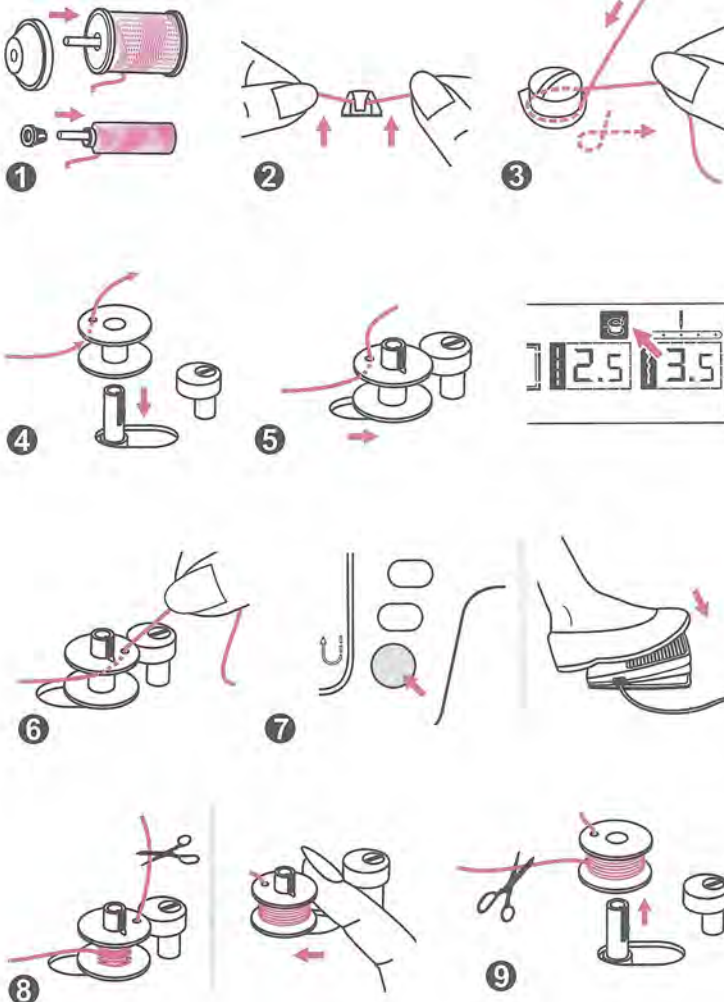
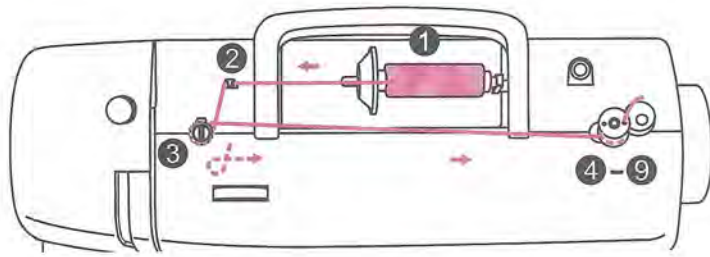

1. Anbring tråden og spolehætten på spolepinden. Ved mindre trådspoler anbring den lille ende af spolehætten ind mod spolen eller brug en lille spolehætte.
2. Bring tråden ind i trådføreren.
3. Vikl tråden rundt om spændingsskiver til undertrådsspuling med urets retning.
4. Stik tråddenden ind gennem et af inderhullerne i spolen, som vist på billedet, og anbring den tomme spole på spindlen.
5. Skub spolen til højre. Når du har skubbet spoleoprulningsspindlen til højre, som er "spoleoprulningspositionen", vises symbolet "☺" på LCD-skærmen. Symbolet forsvinder fra LCD-skærmen, når spoleoprulningsspindlen skubbes til venstre, som er "sypositionen".
6. Hold godt fast i tråddenden med den ene hånd.
7. Tryk på fodpedalen eller på Start/stop-knappen for at begynde spoleoprulning.
8. Stop symaskinen, når spolen har oprullet et par omgange, og klip tråden over tæt på hullet i spolen. Fortsæt med oprulningen, indtil spolen er fuld. Når spolen er fuld, roterer den langsomt. Slip fodpedalen eller stop maskinen. Skub spoleoprulningsspindlen til venstre.
9. Klip tråden over og fjern spolen.

☺ Bemærk:

- Når spoleoprulningsspindlen er skubbet til højre ("spoleoprulningspositionen"), kan symaskinen ikke sy. For at begynde at sy skal du skubbe spoleopruillerspindlen til venstre ("sypositionen").
- Hvis opspolingen ikke er jævn, juster højden for spændingsskive til undertrådsspuling (3) for at afhjælpe det.

Isætning af spole



OBS.

Sæt start/stop-knappen i position "OFF" ("0") inden spolen isættes eller tages ud.

Når spolen sættes i eller tages ud, skal nålen være i øverste position.

Læg spolen i spolehuset med tråden løbende i retning mod uret (pil).

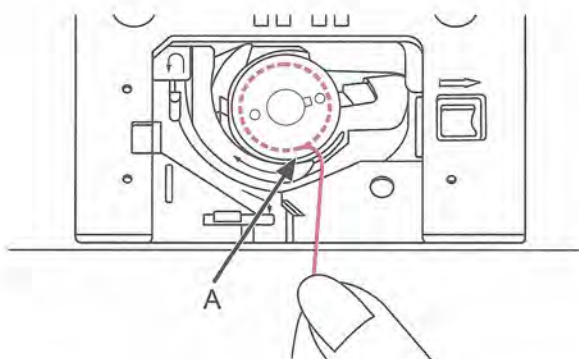
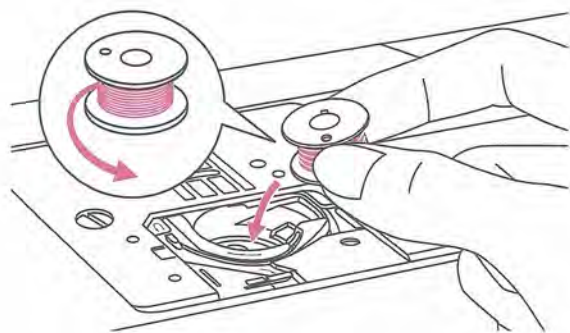

Træk tråden gennem slidsen (A).

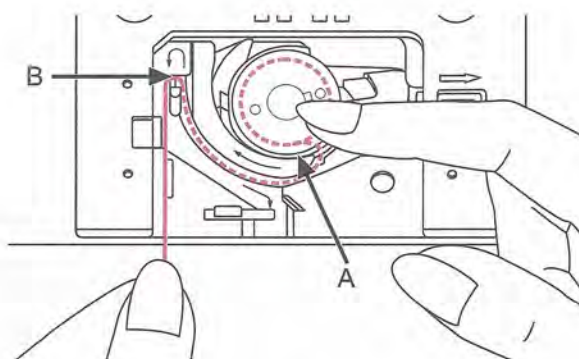

Hold forsigtigt med fingeren oven på spolen og træk i tråden i den retning, som pilen viser, mod stingplade-trådfører fra (A) til (B).

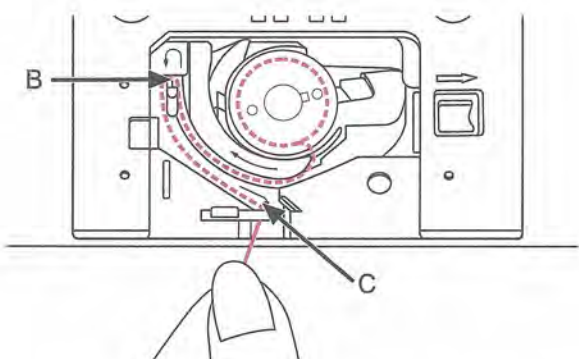

Træk derefter i tråden i den retning, som pilen viser, mod stingplade-trådfører fra (B) til (C).
For at afklippe den overskydende tråd, før den tilbage gennem trådskeereren (C). Luk spoledækladen.

Trådning af overtråd

⤷ Bemærk:

Det er vigtigt, at trådningen udføres korrekt. På den måde forebygges der en hel række syningsproblemer.

Start med at sætte nålen i øverste position. Løft også trykfoden for dermed at frigøre spændingsskiverne.

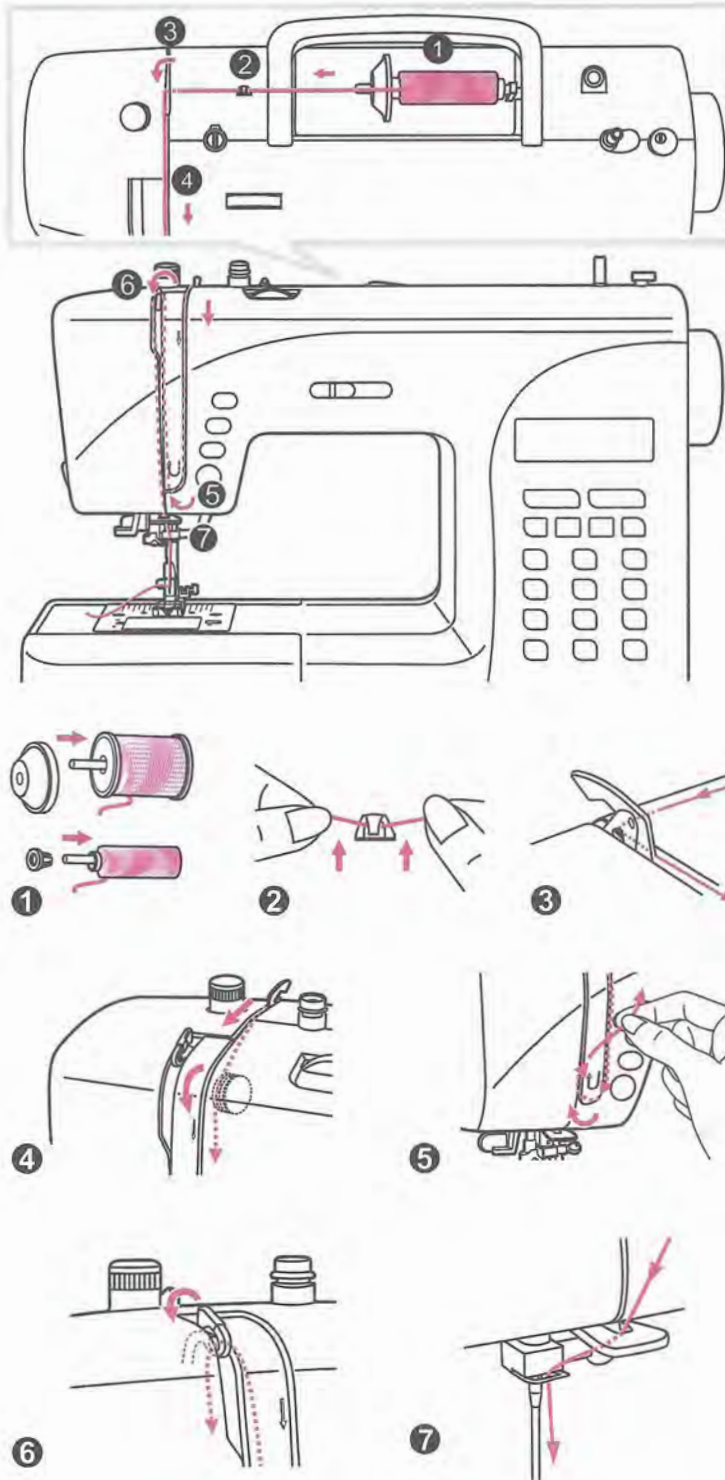

1. Anbring tråden og spolehætten på spolepinden. Ved mindre trådspoler anbring den lille ende af spolehætten ind mod spolen eller brug en lille spolehætte.
2. Træk tråden fra spolen gennem den øverste trådfører.
3. Før tråden rundt om trådføreren ved at trække i tråden gennem forspændingsfjederen som vist på billedet.
4. Tråd spændingsmodulen ved at føre tråden mellem metalpladerne.
5. Derefter nedad og rundt om kontrolfjederholderen.
6. Ved det øverste punkt under denne bevægelse før tråden fra højre mod venstre gennem trådgiverens øje og derefter nedad igen.
7. Før tråden bag den flade, vandrette trådfører. Før tråden gennem trådløkken. Træk tråddenden gennem nålen forfra og bagud og træk ca. 10 cm tråd ud. Brug en nåletråder til trådning af nålen (på næste side).

Brug af nåletråder

Sæt nålen i øverste position og sænk trykfoden.



OBS.:

Drej start/stop-knappen til stilling OFF (0).

Sænk nåletråderarmen langsomt hele vejen ned og før tråden gemmen trådføreren som vist på billedet. Før derefter tråden til højre.

Nåletråderen svinger automatisk til trådningsposition og trådkrogen passerer gennem nåleøjet.

Før tråden foran nålen.

Hold tråden løst og frigør langsomt armen. Krogen vil dreje og passere gennem nåleøjet ved på samme tid at danne en løkke. Træk tråden gennem nåleøjet.

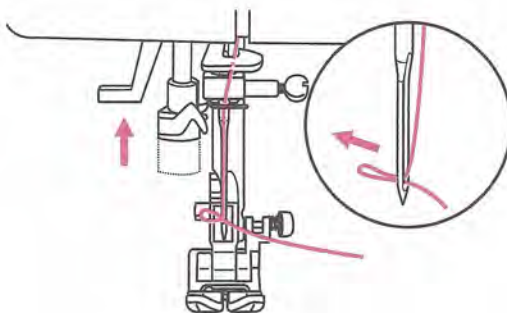
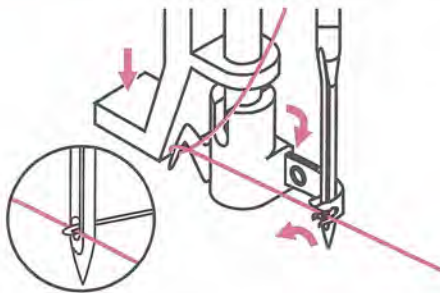
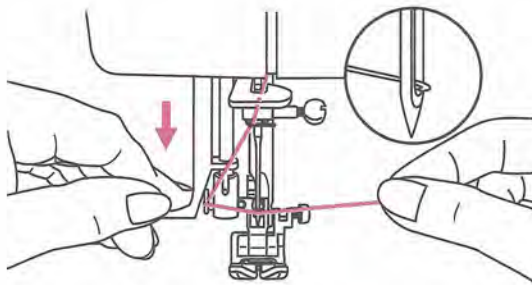
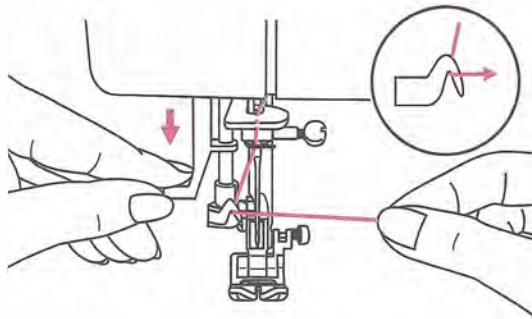

Hævning af undertråd

1. Hold overtråden med din venstre hånd. Drej håndhjulet ind mod dig selv (mod urets retning) ved at sænke og derefter løfte nålen.

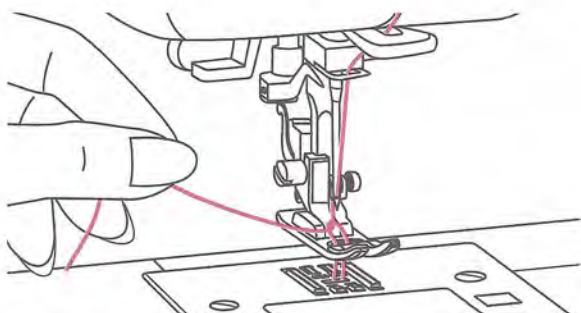
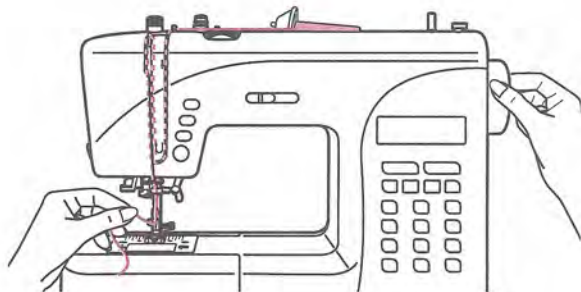

2. Træk let i overtråden for at føre undertråden opad igennem hullet i nålepladen. Undertråden vil komme op i en løkke.

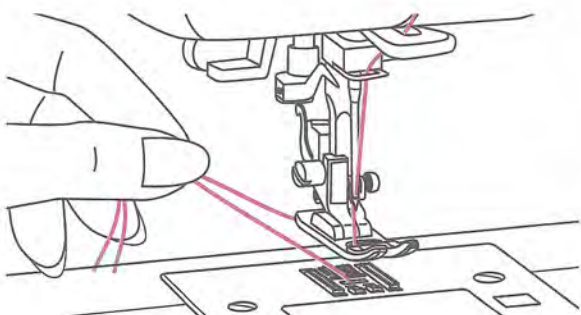

3. Træk begge tråde bagud under trykfoden.

Justering af trykfodstryk

Standardtrykket er sat til "2".

Trykfodstrykket er forudindstillet og det er ikke nødvendigt at justere det, medmindre du syr i særlige stoftyper (tyndt eller tykt stof).

Hvis trykfodstrykket skal justeres, skal du dreje reguleringsgrebet med fingrene.

Når du syr i meget tynde stoftyper, skal du nedsætte trykket ved at dreje grebet mod uret. Grebet vil flytte opad og trykket vil mindskes. Hvis du bliver ved med at dreje grebet, kan det gå løs. Hvis det sker, skal du bare dreje skruen med uret, indtil den griber fat igen. Justér så trykket.

I tykt stof skal trykket forøges ved at dreje grebet med uret. Grebet vil flyttes nedad og derved øge trykket. Når grebet ikke kan drejes mere, har det nået bunden. Drej derfor ikke grebet mere.

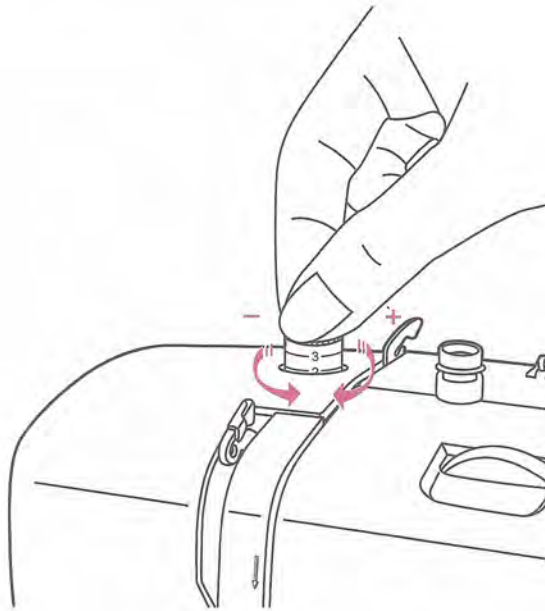

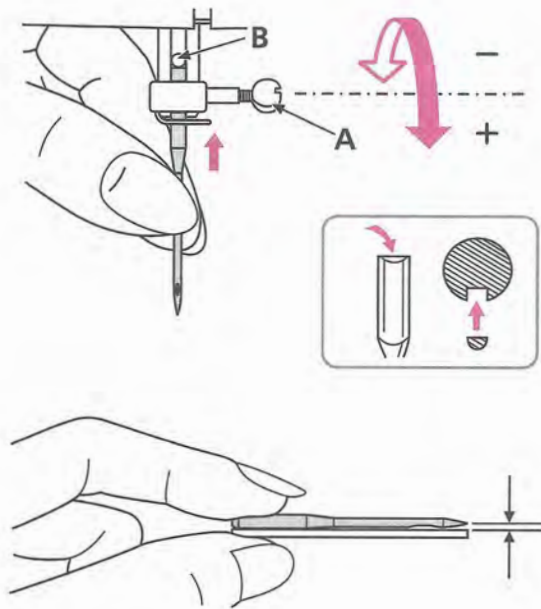

Udskiftning af nål



OBS.:

Start/stop-knappen skal være sat i stilling OFF (0), når man udfører ovenstående.

Skift nål med jævne mellemrum, især hvis den viser tegn på slid og giver problemer. Sæt nålen i som vist på tegningerne nedenfor.

- A. Løsn skruen i nålestangen og spænd den til igen, når du har sat den nye nål i. B. Den flade side af nålen skal vende bagud.
- B. Skub nålen opad, så langt den kan komme.

Nålen bør altid være i perfekt stand.

Der kan opstå problemer, hvis:

- Nålen er bøjet
- Nålespidsen er beskadiget
- Nålen er stump.

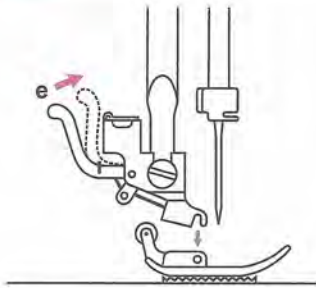

1

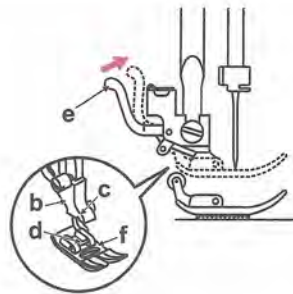

2

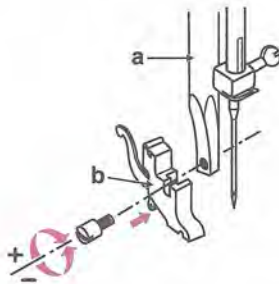

3

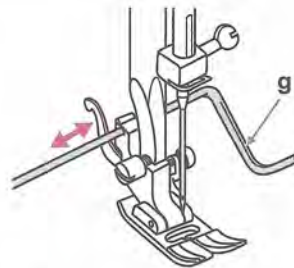

4

Udskiftning af trykfod



OBS.:

Start/stop-knappen skal være sat i stilling OFF (0), når man udfører ovenstående.

Afmontering af trykfod (1)

Løft trykfoden.

Tryk det sorte greb (e) og trykfoden vil falde ned.

Montering af trykfod (2)

Sænk trykfodsholderen (b) indtil slidsen befinder sig lige over pinden (d).

Tryk det sorte greb (e).

Sænk trykfodsholderen (b) og trykfoden (f) vil automatisk falde på plads.

Afmontering og montering af trykfodsholder (3)

Løft trykfodsbjælken (a).

Afmonter og derefter monter trykfodsholderen (b) som vist på billedet.

Montering af kant-/quiltstang (4)

Monter kant-/quiltstangen i slidsen som vist på billedet.

Justér efter behov for søm, fold, mv.

2-trins trykfodsløfter

Trykfodsløfteren løfter og sænker trykfoden.

Når der skal sys i flere lag tykt stof, kan trykfoden hæves et ekstra hak op for at lette placering af arbejdet.

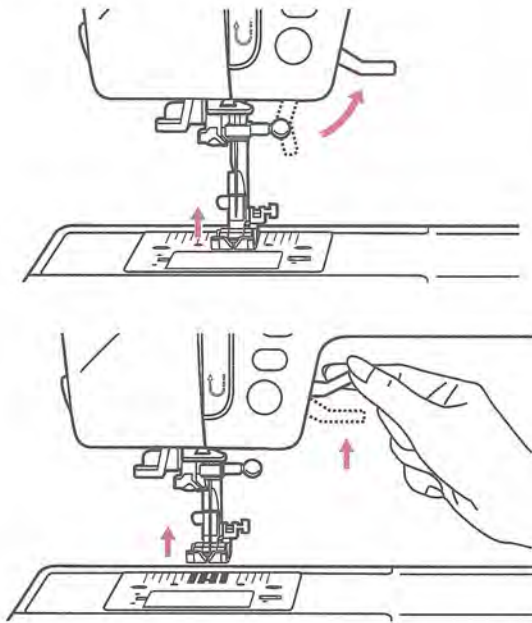

Løftning eller sænkning af transportører

Når sybordet er fjernet fra symaskinen, kan du se transportørjusteringsgrebet på soklen på den bagerste del af symaskinen.

Når du skubber grebet til "▲▲▲" (b), sænkes transportøren, f.eks. når du syr knapper i. Hvis du vil fortsætte med at sy normalt, skubber du grebet til "▲▲▲" (a) for at løfte transportøren.

Transportøren hæves ikke, hvis du ikke drejer håndhjulet, selvom grebet er skubbet til højre. Drej håndhjulet en hel gang rundt for at hæve transportøren.

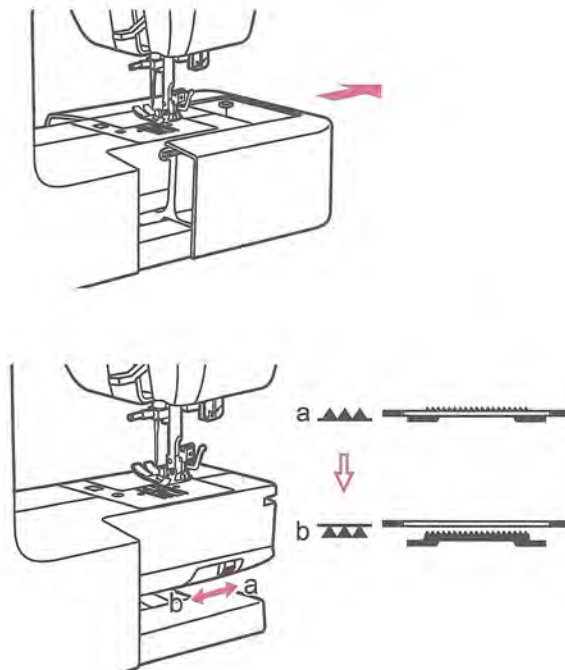

Tilpasning af nål / stof/tråd

Guide til valg af nål, stof, tråd

NÅLESTØRRELSE	STOFTYPE	TRÅD
9-11 (70-80)	Tyndt stof: tynd bomuld, voile, serge, silke, musselin, Qiana, interlock, bomuldsstrik, tricot, jersey, crepe, vævet polyester, skjorte-og skjorteblysestof.	Tynd tråd i bomuld, nylon, polyester eller bomuldsbelagt polyester.
11-14 (80-90)	Medium stof: bomuld, satin, chintz, sejldug, ribstrikket jersey, let uld.	Det meste tråd er af mellemtykkelse og velegnet til disse stoftyper og nålstørrelser.
14 (90)	Medium stof: bomuldsfærred, uld, tykkere strik, frotté, denim.	Benyt polyestertråd til syntetiske stoffer og bomuldstråd til vævede naturfiberstoffer. Så får du det bedste resultat. Brug altid den samme tråd som over-og undertråd.
16 (100)	Tykt stof: kanvas, uld, markisestof, quiltede stoffer, denim, møbelstof (tyndt til medium).	
18 (110)	Tyk uld, frakkestof, møbelstoffer, visse typer læder og vinyl.	Kraftig tråd, tæppetråd.

Bemærk:

- Generelt anvendes tynde tråde og nåle til syning i fine stoffer, mens tykkere tråde anvendes til syning i tykke stoffer.
- Afprøv altid trådtykkelsen og nålestørrelsen på et lille stykke af det stof, hvori der skal sys.
- Brug samme tråd til nål og spole.
- Brug en bagklædning ved syning i fine stoffer eller strækstoffer.

LCD-skærm

Betjeningsknapperne på maskinen

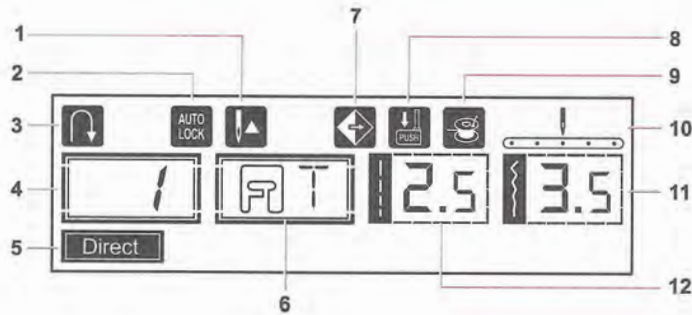

1. Start/stop-knap
2. "Auto-Lock" - knap
3. Returknop
4. Stingnummer
5. Direkte tilstand
6. Anbefalet trykfod
7. Spejlknap
8. Knaphulsarm
9. Spoleoprulning
10. Nålens position
11. Stingbredde
12. Stinglængde

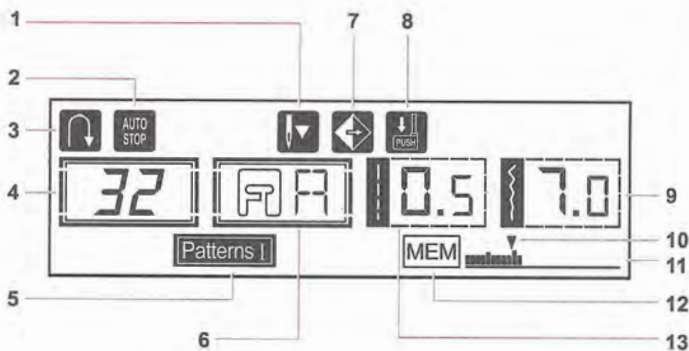

Sting I tilstand

1. Sænkning af nål
2. Auto-stop
3. Retur
4. Stingnummer
5. Stingtilstand
6. Anbefalet trykfod
7. Spejlknap
8. Knaphulsarm
9. Stingbredde
10. Antal aktuelle elementer
11. Samlet antal elementer
12. Hukommelse
13. Stinglængde

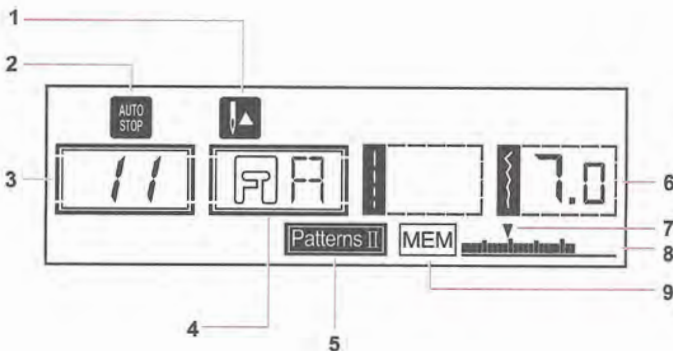

Sting II tilstand

1. Løftning af nål
2. Auto-stop
3. Stingnummer
4. Anbefalet trykfod
5. Alfabettilstand
6. Stingbredde
7. Antal aktuelle elementer
8. Samlet antal elementer
9. Hukommelse

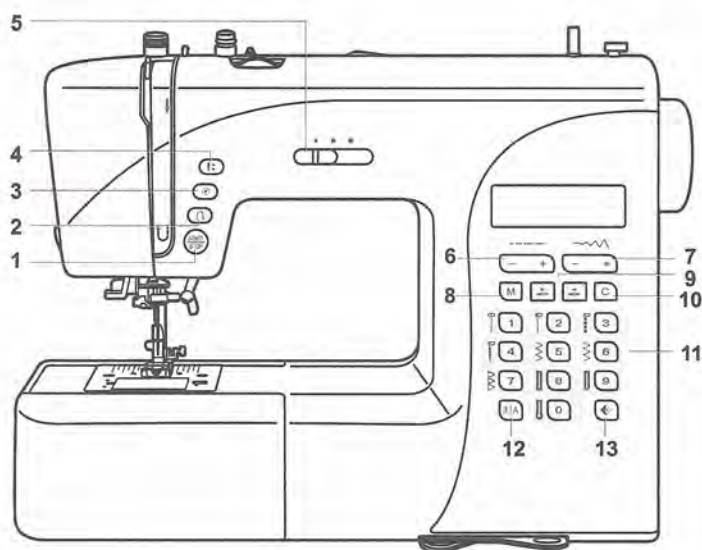

Sygemaskinens betjeningsknapper

1. Start/stop-knap
2. Returknop
3. Auto-lock/Stop-knap
4. Knap til løftning/sækning af nål
5. Knap til justering af hastighedsbegrænsning
6. Knap til justering af stinglængde
7. Knap til justering af stingbredde
8. Hukommelsesknop
9. Pilknop
10. Clear-knap
11. Knapper til direkte valg af stingmønstre
12. Knap til valg af tilstand
13. Spejlknap

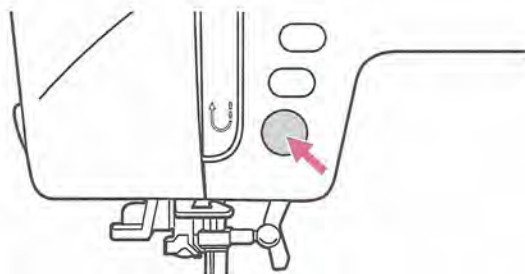

Betjeningsknapper

Start/stop-knap

Maskinen starter med at sy ved at trykke på denne knap, tryk igen og symaskinen stopper. Maskinen syr langsomt i starten. Syhastigheden kan justeres ved hjælp af knap til justering af hastighedsbegrænsning. På den måde kan symaskinen betjenes uden en fodpedal.

Knappens farve angiver maskinens aktuelle status.

Grøn: Klar til syning og/eller under syning.

Rød: Ikke klar til syning (trykfoden er ikke sænket. Tråden er filtret eller fastklemmt)

Orange: Symaskinen er i spolingstilstand

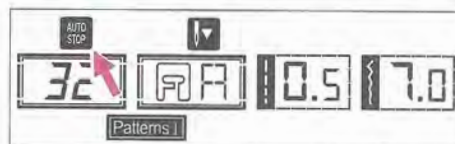
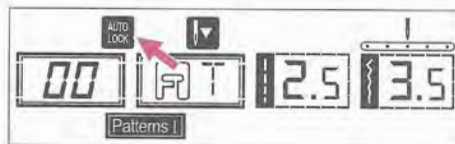
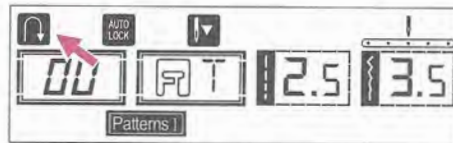

Returknop

Når direkte mønstre 1-5 og mønstre 1 00-05 er valgt, syr symaskinen baglæns. En pil "↶" vises på LCD-skærmen, mens du syr baglæns. Symaskinen syr fremad, når du slipper knappen. Den længste retursting kan være 3 mm.

Når du vælger direkte mønstre 6-7 og mønstre 1 06-14, 25-99, sys forstærkningssting ved lav hastighed og maskinen stopper automatisk, når du trykker på returknappen.

Figureerne "↶ AUTO LOCK" vises på LCD-skærmen, indtil maskinen stopper.

"Auto-Lock" knap/Stop-knap

Når direkte mønstre 1-7 og mønstre 1 00-14 er valgt, syr maskinen omgående 3 låsesting, hvis "Auto-Lock" knappen er nede. Derefter stopper den automatisk. Når mønstre 1 25-99 er valgt tryk "↶ AUTO LOCK" knappen. Maskinen vil sy 2 låsesting i slutningen af det aktuelle mønster. Derefter stopper den automatisk. Figuren "↶ AUTO STOP" vises på LCD-skærmen, indtil maskinen stopper.

Funktionen annulleres, når knappen trykkes på igen eller når et nyt mønster vælges.

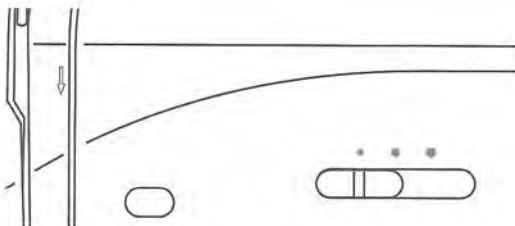
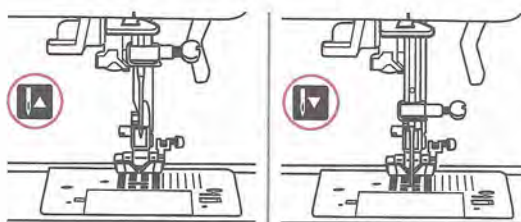
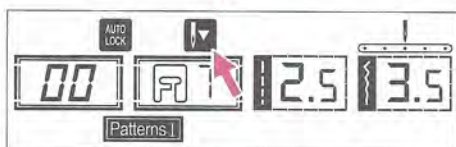

Knap til løftning/sænkning af nål

Ved hjælp af knap til løftning/sænkning af nål kan man vælge, hvorvidt nålen skal stoppe i øverste position eller nede i stoffet ved endt syning.

Når du trykker på knappen, så pilen på LCD- skærmen peger opad, vil nålen stoppe i den højeste position.

Når du trykker på knappen, så pilen på LCD- skærmen peger nedad, vil symaskinen stoppe, når nålen er i den laveste position.

Tryk knappen under syning. Maskinen stopper at sy og nålen stopper i modsat position.

Knap til justering af hastighedsbegrænsning

Knap til justering af hastighedsbegrænsning er beregnet til kontrol af syhastighed.

Skub knappen til højre for at øge hastigheden. Skub knappen til venstre for at nedsætte hastigheden.

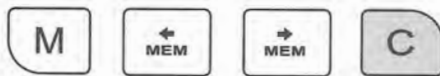
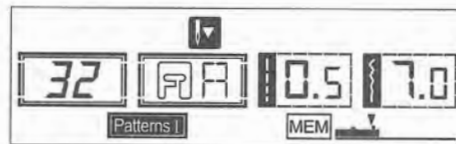

Hukommelsesknapper

Hukommelsesknop

Tryk på "M" knappen for at gå ind i hukommelsestilstand, og gem kombinationerne af tegn og pyntesting. Tryk på "M" knappen igen for at forlade hukommelsestilstanden og vende tilbage til direkte tilstand.



Bemærk:

Direkte tilstand-mønstre og mønstre I 15-24 kan ikke gemmes.

Pilknap

Brug pilknop "← MEM" eller pilknop "→ MEM" for at bekræfte det gemte mønster ved at trykke på denne knap, mens du er i hukommelsestilstanden.

Clear-knap

Tryk på "C" knappen, når du har valgt et forkert tegn. Hver gang du trykker på knappen, slettes et tegn. Du kan også trykke på knappen for at slette et tilføjet mønster, når du syr kombinationer af tegn og pyntesting.

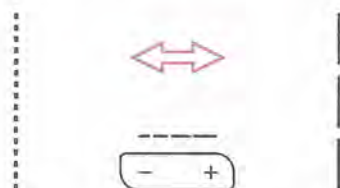
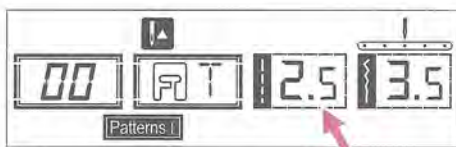
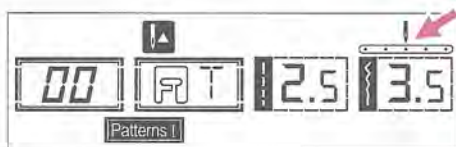
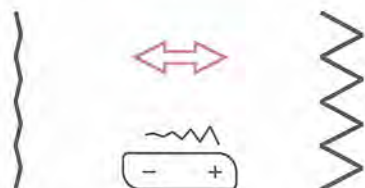
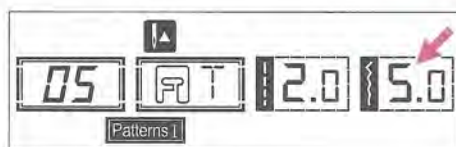

Funktionsknapper

Knap til justering af stingbredde

Når du vælger en stingtype, indstiller symaskinen automatisk den anbefalede stingbredde, som angives af tallene på LCD-skærmen.

Stingbredden kan reguleres ved at trykke på justeringsknapperne til stingbredde.

Visse stingtyper har begrænset stingbredde.

Vil du have et smallere sting, trykker du på " - " -knappen (venstre).

Hvis du vil have et bredere sting, trykker du på " + " -knappen (højre).

Stingbredden kan justeres i intervallet mellem "0,0-7,0".

Visse stingtyper har begrænset stingbredde.

Når du vælger Direkte mønstre 1-4 og mønstre I 00-04, reguleres nålens position af knapperne til justering af stingbredden. Når du trykker på " - " -knappen (venstre), flyttes nålen til venstre, og når du trykker på " + " -knappen (højre), flyttes nålen til højre. Tallene ændres fra venstre position "0,0" til positionen helt til højre "7,0". Den forudindstillede, centrerede nåleposition angives som "3,5".

Knap til justering af stenglængde

Når du vælger en stingtype, vælger symaskinen automatisk den anbefalede stenglængde, som angives ved hjælp af tallene på LCD-skærmen. Du kan justere stenglængden ved at trykke på justeringsknapperne til stenglængde.

For at forkorte stenglængden trykker du på " - " -knappen (venstre). For at forlænge stenglængden, trykker du på " + " -knappen (højre). Du kan justere stenglængden i intervallet "0,0-4,5". Visse stingtyper har en begrænset længde.

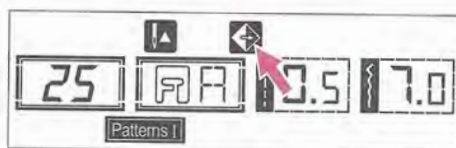

Knap til valg af tilstand

Når du tænder symaskinen, er LCD-skærmen sat på direkte tilstand. "Direct".

Sæt "§|A" knappen i "Patterns I" tilstand.

Efter at funktionsknappen trykkes på igen, vises "Patterns II" på skærmen. Efter at funktionsknappen trykkes tredje gang, vises "Direct" på skærmen igen.

Direct Direkte

Direkte-valg-tilstand

Patterns I Mønstre I

Tilstand til syning af nyttesting og pyntesting: Stingvalg ved hjælp af nummerknapper

Patterns II Mønstre II

Alfabettilstand (Blokbogstavtilstand): Tegnavlg ved hjælp af nummerknapper.

Spejlknap

Mønstre kan spejlvendes lodret ved at trykke på "↕"-knappen undtagen direkte mønstre 0, 8, 9 og Mønstre I 15-24.

På LCD-skærmen vises figuren "↕" og symaskinen bliver ved med at sy det spejlvendte mønster, indtil du trykker på spejlkappen igen for at annullere spejlfunktionen.

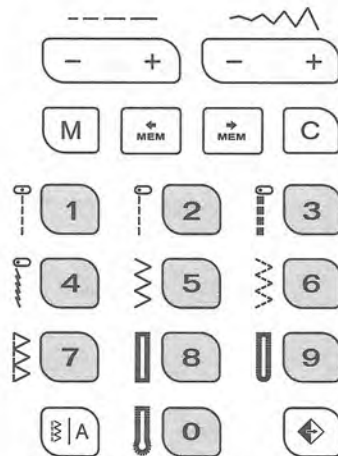
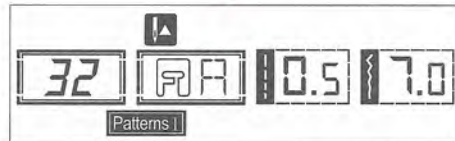
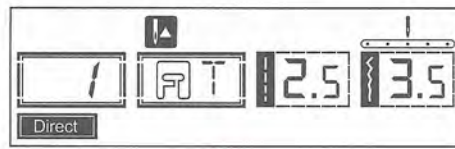

Valgknapper

Direkte mønstervalg

Tryk på knapperne for at vælge de hjælpemønstre, der er vist ud for nummerknappen, når tilstandsknappen er sat på Direkte tilstand.

Nummerknapper

Vælg det ønskede mønster ved at trykke på nummerknapperne. Undtagen tilstanden Direkte mønster kan de andre tilstande vælges ved at trykke på de ønskede numre.

Eksempel: Mønster 32

Mønsteroversigt

De områder, der er markeret med gråt (på oversigten nedenfor) viser en enkelt enhed af hver enkel stingtype.

Direkte mønstre

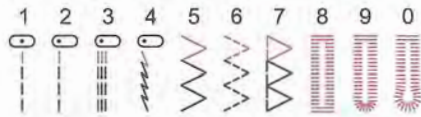

Nyttesting og pyntesting Mønstre I

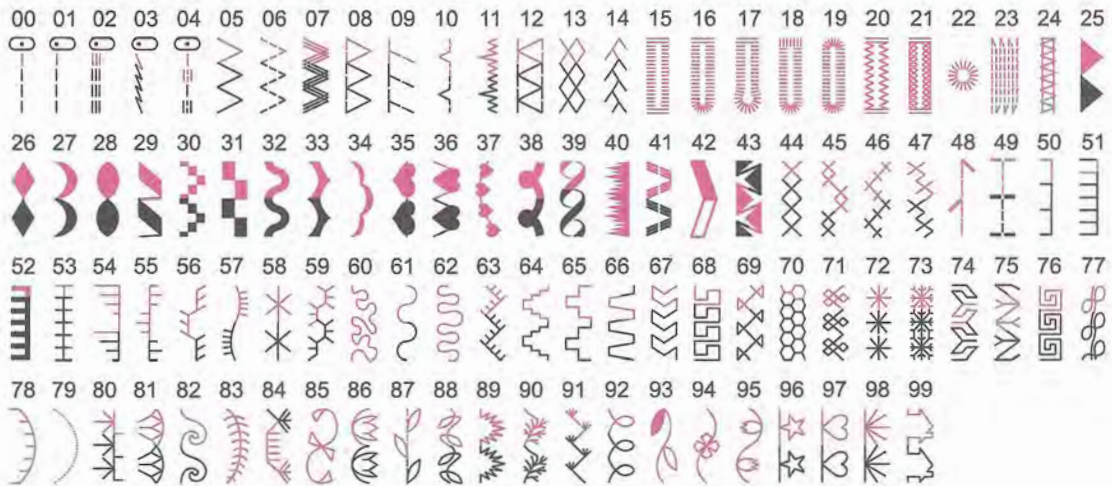

Alfabetmønstre Mønstre II



Trådspænding

- Grundindstillingen for trådspænding: "4".
- For at øge spændingen drej hjulet til et højere tal. For at nedsætte spændingen drej hjulet til et lavere tal.
- Korrekt indstilling af trådspænding er nødvendig for at opnå gode syresultater.
- Ved al dekorationssyning vil du altid få en flottere søm og mindre rynkning af stoffet, når overtråden kan ses på undersiden af stoffet.

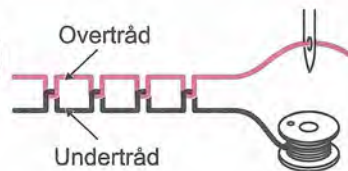
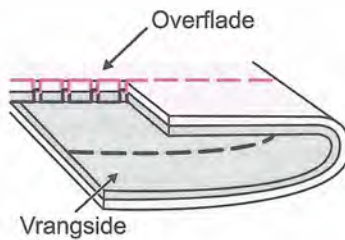
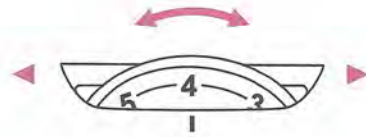

Normal trådspænding til syning af ligesøm.

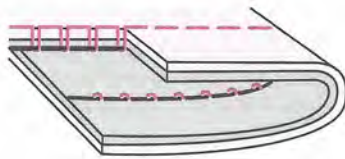

Trådspændingen er for løs til syning af ligesøm.
Drej hjulet til et højere tal.

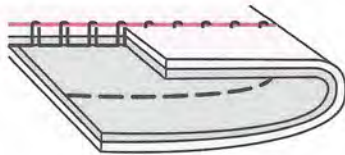

Trådspændingen er for stram til syning af ligesøm.
Drej hjulet til et lavere tal.

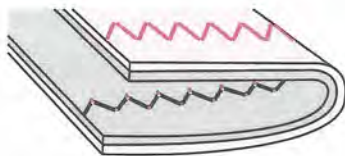

Normal trådspænding til syning af zigzag samt dekoration.

Nyttige færdigheder

Syning af hjørner

1. Stop symaskinen, når du når et hjørne.
2. Sænk nålen ned i stoffet manuelt eller ved at trykke på nål op/ned-knappen én gang.
3. Løft trykfoden.
4. Brug nålen som omdrejningspunkt, og drej stoffet.
5. Sænk trykfoden, og fortsæt med at sy.

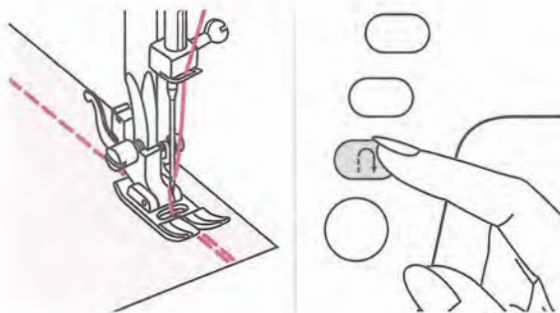
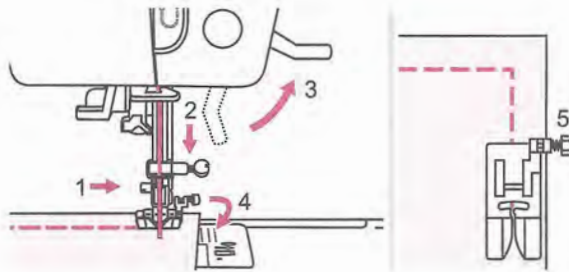

Retur

Retursyning bruges til at fastgøre trådene i begyndelsen og afslutningen af en søm. Tryk på retursyningsknappen og sy 4-5 sting. Maskinen syr fremad, når du slipper knappen.

Friarm

Syning med friarm gør det nemt at sy rørformede områder, f. eks. bukkesøm og manchetter.

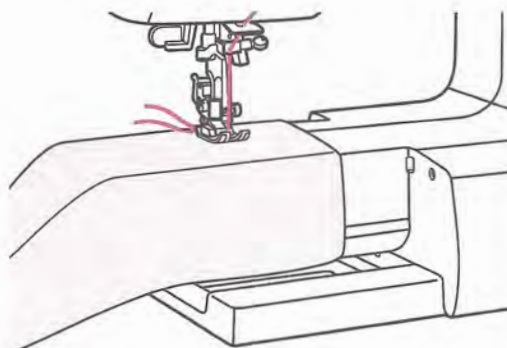
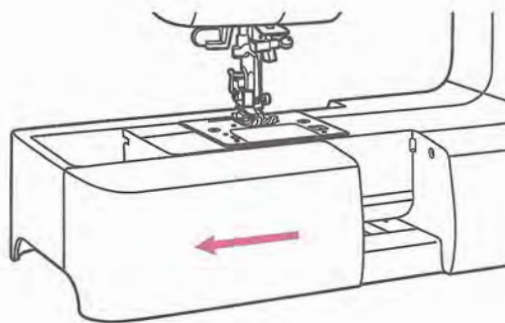

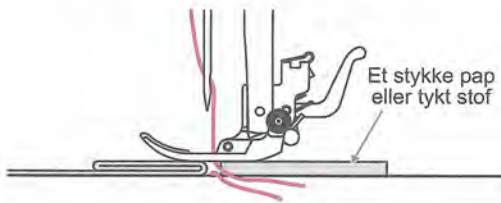
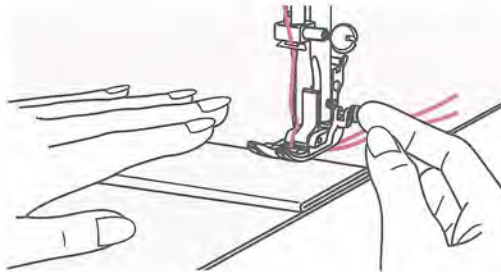
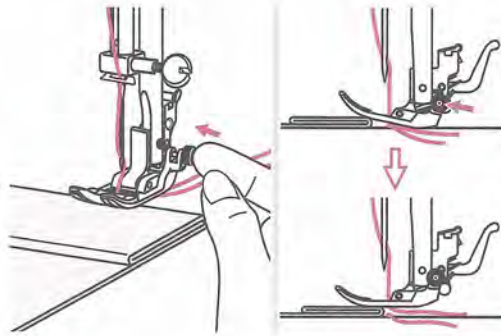

Syning på kraftige stoftyper

Den sorte knap på højre side af trykfoden låser trykfoden i vandret position, når du trykker på den, før du sænker trykfoden. Det sikrer en jævn transport i begyndelsen af en søm og hjælper, når du syr i flere lag stof, f.eks. når du syr over sømme, når du lægger bukser op.

Når du når det sted, hvor stofflaget bliver tykt, sænker du nålen og løfter trykfoden. Tryk på tåen af foden, og tryk den sorte knap ind. Sænk derefter foden, og fortsæt med at sy.

Den sorte knap deaktiveres automatisk, når du har syet et par sting.

Du kan også anbringe et andet stykke stof, med samme tykkelse bag sømmen. Du kan også støtte trykfoden, mens du transporterer stoffet med hånden og syr fremad mod den foldede side.

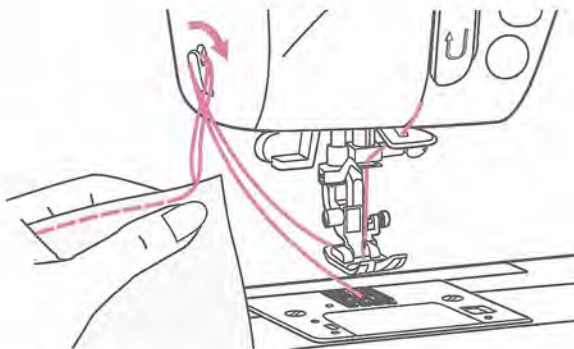

Overskæring af tråden

Løft trykfoden.

Fjern stoffet, træk trådene ud til venstre for syområdet, og skær trådene over ved hjælp af trådskeereren.

Trådene skæres over i en passende længde, så du kan begynde at sy den næste søm.

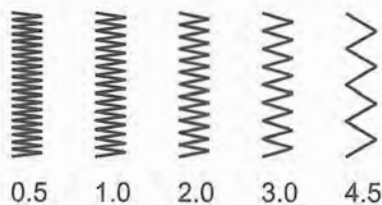
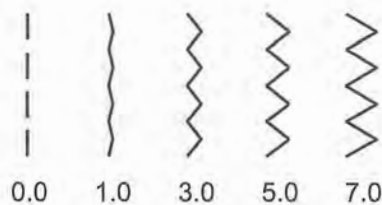
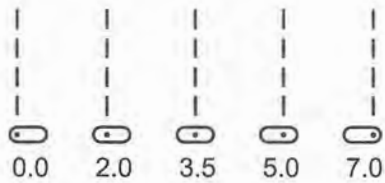
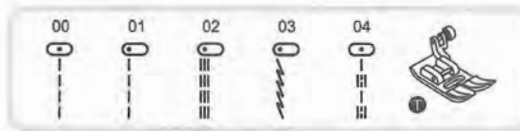

Stikkesting og nåleposition

Ændring af nåleposition

Denne indstilling gælder kun for mønstre 00-04.

Standardpositionen er "3,5", centreret position.

Når du trykker på "-" på stingbredde-justeringsknappen, flyttes nålen mod venstre.

Når du trykker på "+" på stingbredde-justeringsknappen, flyttes nålen mod højre.

Ændring af stinglængde

Hvis du vil forkorte stinglængden, trykker du på "-" på stinglængdejusteringsknappen. Hvis du vil have længere sting, trykker du på "+" på justeringsknappen.

Generelt gælder, at jo tykkere stof, tråd og nål, jo længere bør stingene være.

Zigzagsting

Justering af stingbredde

Den maksimale stingbredde for zigzagsting er "7,0"; Men bredden kan reduceres på alle mønstrene. Bredden forøges, når du trykker på "+" på stingbreddeknappen (i intervallet "0,0-7,0").

Justering af stinglængde

Tætheden for zigzagsting øges, når indstillingen af stinglængde nærmer sig "0,3".

Du får de pæneste zigzagsting i intervallet "1,0-2,5".

Lukkede zigzagsting (tæt sammen) kaldes også for satinsting.

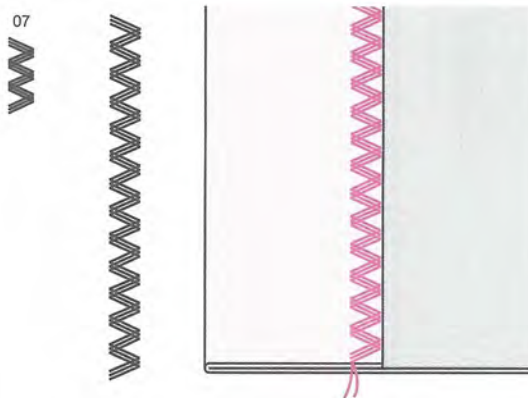
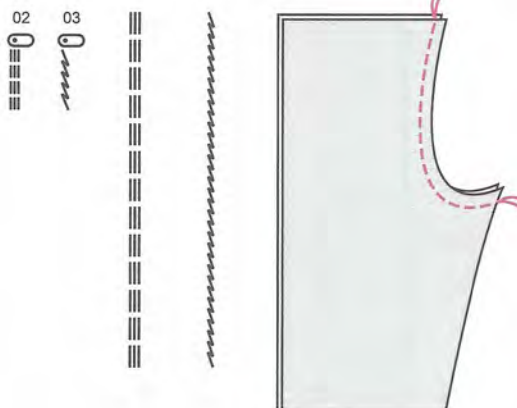
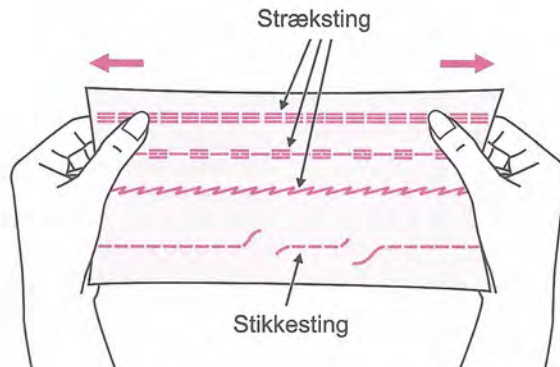

Stræksting

Anvendes ved syning i elastiske materialer, såsom strikvarer eller tricot. Stingene tillader stoffet at arbejde uden at tråden knækker.

Velegnet til strikstoffer og stoftyper, der nemt trævler. Bruges også til at sy holdbare stoftyper, f.eks. denim, sammen.

Stingene kan også bruges som dekorative topsting.

Lige stræksting bruges til at give tredobbelt forstærkning ved stræksøm og søm, der er udsat for stort slid.

Tredobbelt-zigzag-stræksting er velegnet til stive stoffer, såsom denim, poplin, lærred, mv.

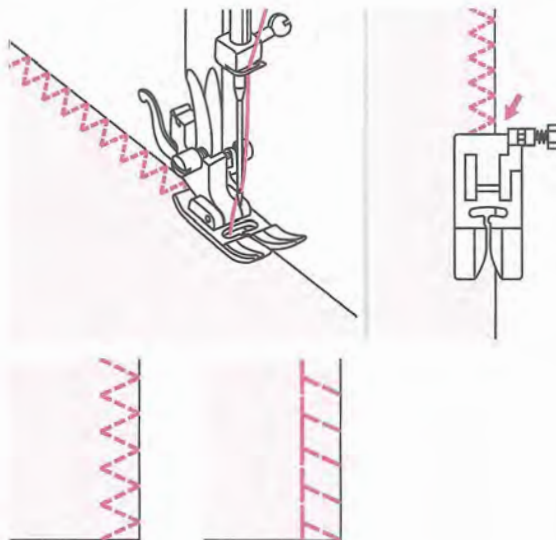
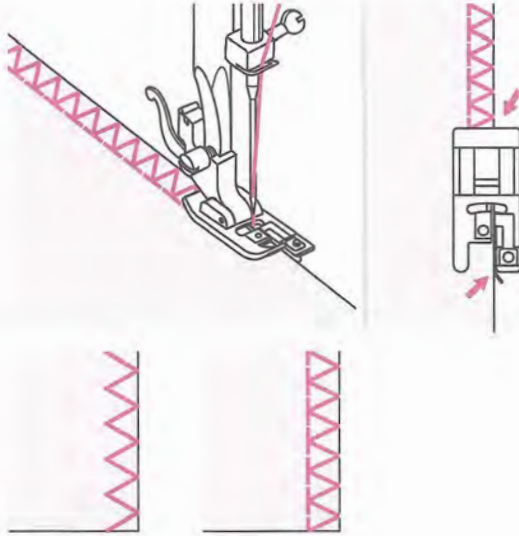

Kastesting

Kastesting sys langs stofkanterne, så de ikke trævler.

Brug af overkastningsfod

Skift trykfoden til en overkastningsfod (E).

Sy stoffet m. stofkanterne mod kantguiden.

! OBS.:

Overkastningsfoden skal kun anvendes til mønstre I 05 og 08 og stingbredden må ikke være mindre end "5.0".

Sys der andre mønstre eller m. andre stingbredder, kan nålen ramme trykfoden og knække.

Brug af standardfod

Udskift trykfoden med en standardfod (T).

Sy kastesting langs stofkanten, således at nålen bevæger sig over stofkanten i højre side.

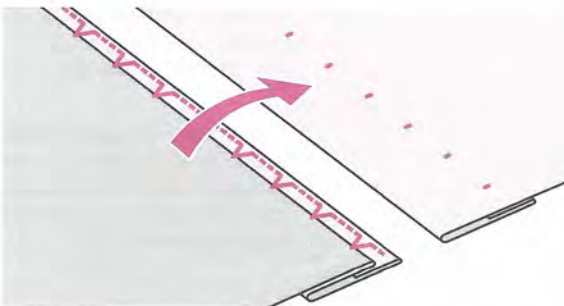
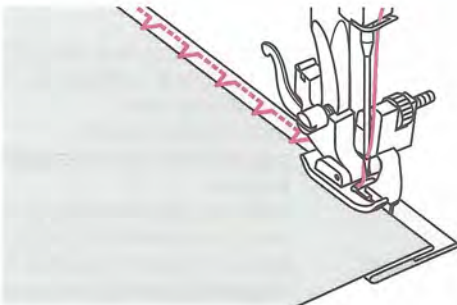
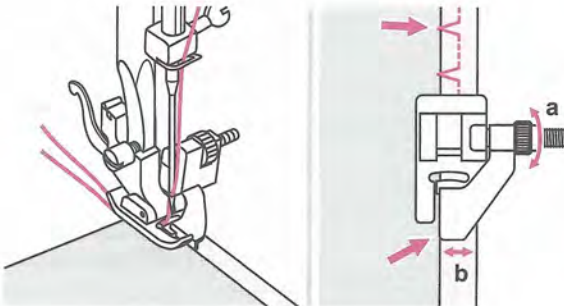
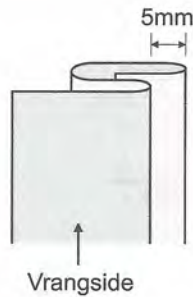
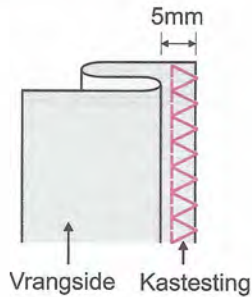
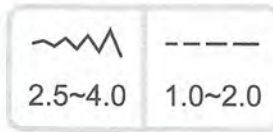

Blindsøm / lingeri sting

Sikr den nederste del af skjorter og bukser m en blindsøm uden at stingene bliver synlige på retsiden af stoffet.

10 Blindsøm/lingeristing til stive stoffer

11 Blindsøm til strækstoffer

ⓘ Bemærk:

Det kræver øvelse at sy blindsøm, lav altid en prøve først.

Fold stoffet med vrangsiden øverst, som illustreret.

Placer stoffet under trykfoden. Drej handhjulet fremad indtil nålen er i venstre position. Nålen skal kun lige ramme ind over folden. Hvis dette ikke er tilfældet, skal stingbredden justeres.

Juster guiden (b) ved at dreje skruen (a) sådan, at guiden præcis rammer folden.

Sy langsom og før stoffet forsigtigt langs kanten af guiden.

Vend stoffet om.

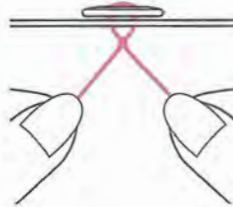
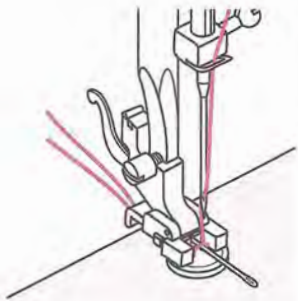
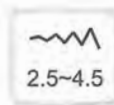
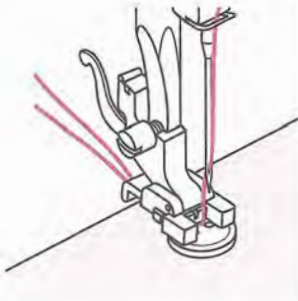
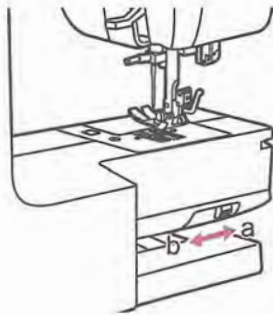
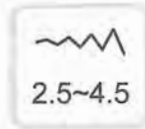
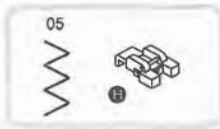

Isyning af knapper

Skift trykfoden til en knapsyns fod.

Sæt knap til løftning / sænkning af transportør i position "▲▲▲" for at sænke transportørerne.

Anbring arbejdet under trykfoden. Sæt knappen i den ønskede position, sænk foden.

Vælg et zigzagsting. Sæt stingbredden på "2.5 -4.5" alt efter afstanden mellem de to huller i knappen.











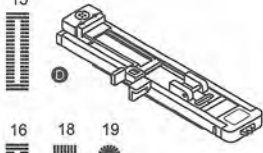

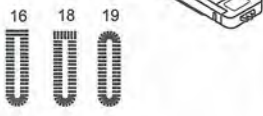

Drej håndhjulet for at kontrollere, at nålen går rent ind i venstre eller højre hul på en knap.

Inden du begynder at sy, tryk på Auto-lock knappen for automatisk at sy forstærkningssting i begyndelsen og i slutningen af en søm.

Behøves der transning (f. eks. ved syning af frakker eller jakker), kan man placere en stoppenål oven på knappen og sy.

Træk enden af overtråden om på vrangside af stoffet. Bind derefter overtråden og undertråden sammen.

Ved isyning af knapper med 4 huller, skal man først sy de to forreste huller i knappen. Skub arbejdet fremad og dernæst sy de to bagerste huller.

15		 	3.0~7.0	0.3~1.0
16		 	3.0~5.5	0.3~1.0
17		 	5.5~7.0	0.3~1.0
18		 	3.0~7.0	1.0~2.0
19		 	3.0~7.0	1.0~3.0

Knaphulssyning

Det er muligt at sy knaphuller, som passer til knappens størrelse.

Ved syning i strækstoffer eller tynde stoffer anbefales det at bruge en stabiliseringsplade til bedre finish af knaphullet.

- 15 Til tynde eller mediumtykke stoffer
- 16 Til vandrette huller i bluser eller skjorterlavet af et tyndt eller mediumtykt stof
- 17 Til jakkesæt eller overfrakker.
- 18 Til vandrette huller tykke stoffer
- 19 Til tynde eller mediumtykke stoffer
- 20 Til jeans eller strækstof med grov vævning
- 21 Til strækstoffer

Bemærk:

Før du syr et knaphul i dit sytøj, bør du øve dig på et lille stykke stof af samme type.



Markér knaphullernes placering på stoffet.

Den maksimale knaphulslængde er 3 cm (1 3/16 ") (Summen af knapdiameter + knaptykkelse).

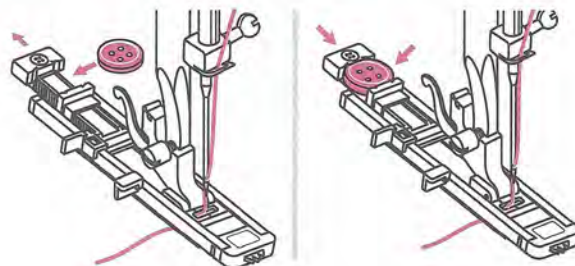

Skift til knaphulsfoden, træk knapholderpladen ud og sæt knappen i. Størrelsen af knaphullet afgøres af den knap, der sættes i knappladen. Tråden skal føres gennem hullet i trykfoden, og derefter skal tråden anbringes under foden.

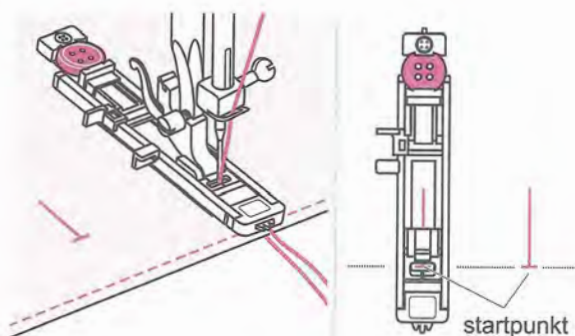

Vælg knaphulssømmen. Indstil stingbredden og stinglængden (alt efter ønsket bredde og tæthed). Placér stoffet under trykfoden, således at den forreste kant af knaphulsmarkeringen stemmer overens med knaphulsfodens centerlinie.

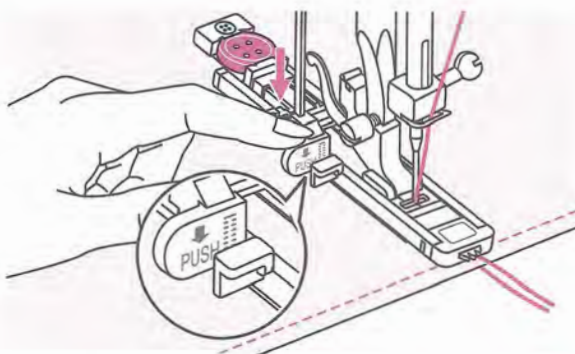

Træk knaphulsarmen nedad og placer den bag bøjlen på knaphulsfoden.

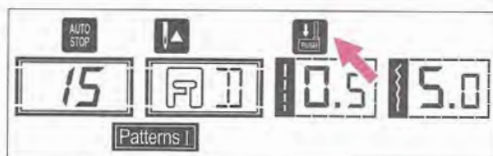

Bemærk: Når du vælger et knaphulsmønster, viser LCD-skærmen figuren "10.5", for at minde dig om at sænke knaphulsarmen.

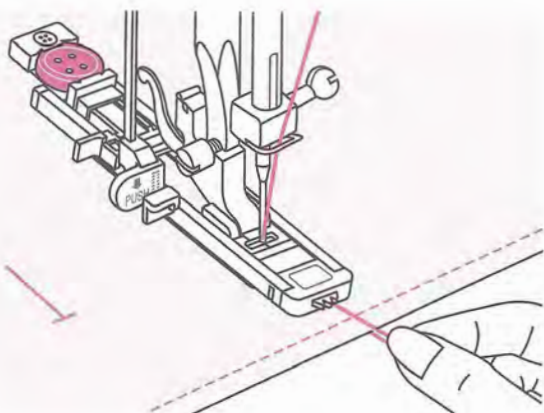

Hold løst fast i enden af overtråden og begynd at sy.

Bemærk: Før stoffet forsigtigt frem med hænderne. Før afslutning af syningen sys automatisk et par hæftesting efter færdiggørelse af knaphullet.

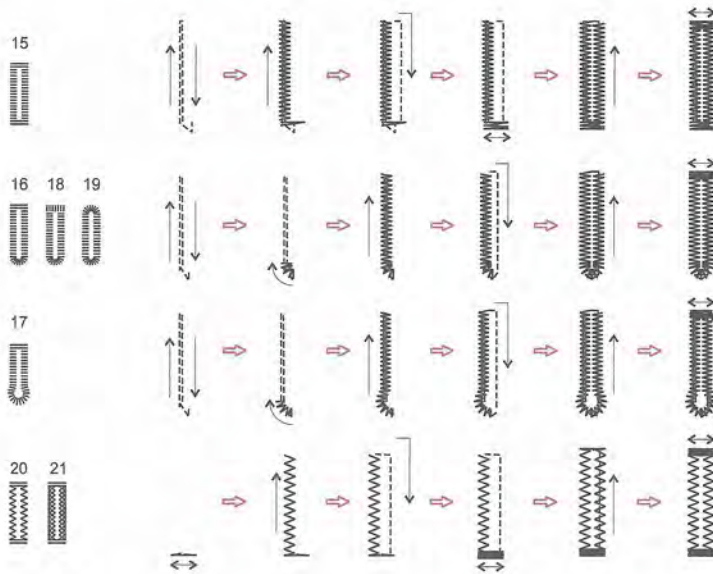

Knaphuller sys forfra og bagud og derefter tilbage igen, som vist på billedet.

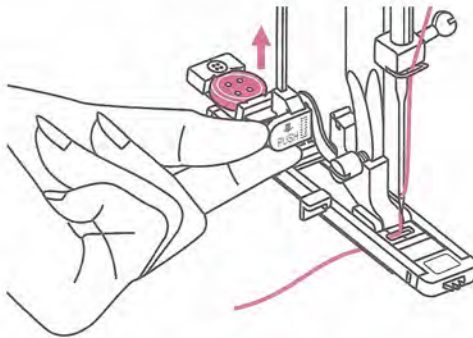

Løft trykfoden og klip tråden over. For at sy det samme knaphul igen, skal du løfte trykfoden (den vender tilbage til den oprindelige stilling).

! Bemærk:

Når du er færdig med at sy, skal du skubbe knaphulsarmen op, indtil den standser.

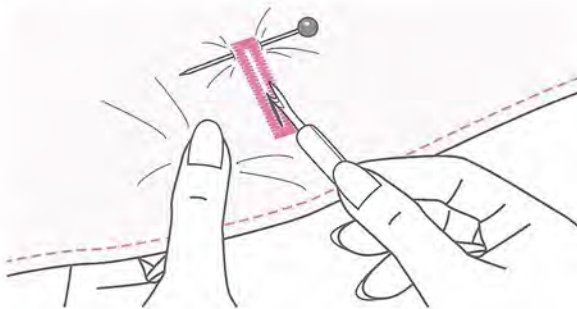

Skær eller klip midten af knaphullet op, mens du sørger for, at du ikke skærer i stingene på hver side. Brug en nål som stopper ved trensesting, så du ikke skærer for langt.

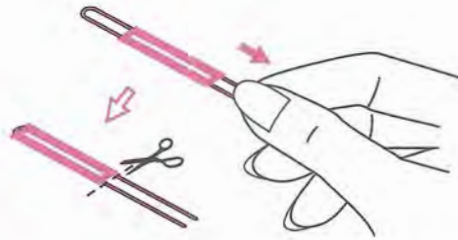
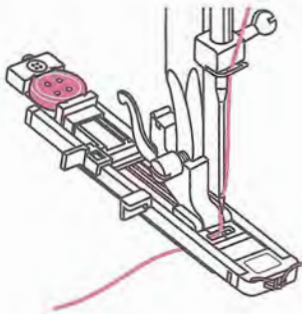

Knaphuller i strækstoffer

Brug kraftig tråd eller snor, når du syr knaphuller i strækstoffer. Klik knaphulsfoden på og sæt snoren fast i kroen bag på trykfoden.

Før de to snorender frem til forkanten af trykfoden og træk dem ind i rillerne. Bind dem midlertidigt sammen her.

Sænk trykfoden og begynd at sy.

Indstil stingbredden, så den svarer til diameteren på den snor, der skal bruges.

Når knaphullet er syet, træk forsigtigt i snorens ender for at stramme dem i satinsømmene og klip derefter enderne af.

Bemærk:

Det anbefales at bruge indlægsmateriale på stoffets vrangside.

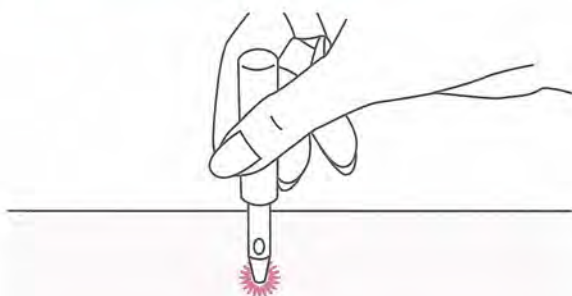
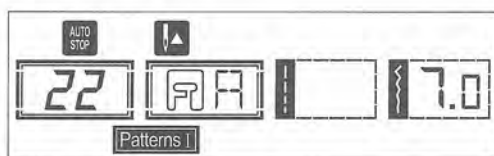

Snørehulssting

Snørehulssting bruges til at lave huller i bæltter og andre lignende applikationer.

Vælg stingmønster I 22 (snørehulssting). Monter en pyntefod (A).

Skub stingbreddejusteringsknappen til "-" eller "+" for at vælge snørehullets størrelse. Snørehullets størrelse.
 A. Stort. 7.0 mm (1/4 ")
 B. Medium. 6.0 mm (15/64 ")
 C. Lille. 5.0 mm (3/16 ").

Sænk nålen ned i stoffet i begyndelsen af sømmen og derefter sænk trykfodsarmen.

I slutningen af sømmen syr maskinen automatisk forstærkningssting og derefter stopper.

Lav et hul i midten vha. en hultang.

ⓘ Bemærk:

Anvendes der en tynd tråd, kan stingene være grove. Er dette tilfældet, sy dobbelte snørehuller, det ene oven på det andet.

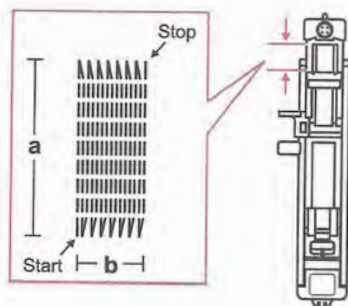
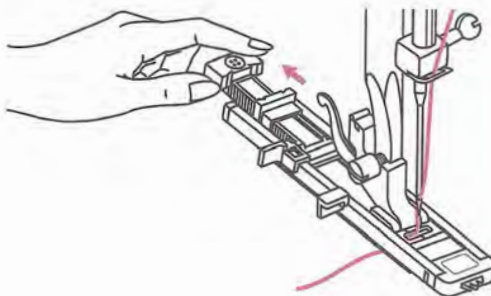
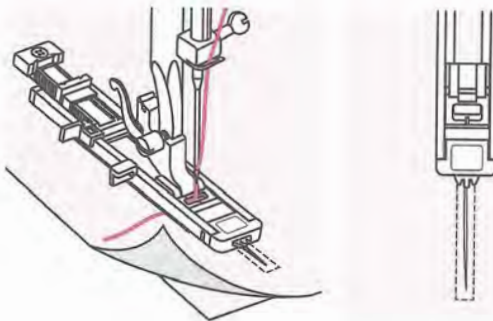
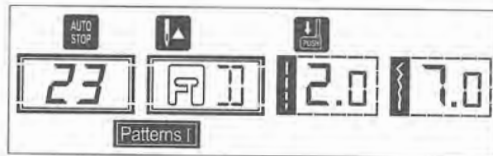

Stoppesting

Brug af stoppesting til reparation af små huller eller revner før de bliver større, kan rede klædningsstykket. Vælg en tynd tråd i farve, der mest muligt ligner klædningsstykkets farve.

Vælg mønster I 23 for at sy stoppesting.

Udskift trykfoden med en knaphulsfod.

Ri den øvre del af stoffet med den nedre del af stoffet sammen. Vælg nåleposition. Sænk trykfoden centralt over revnen.

Træk knapholderen bagud. Sæt førerpladen på knaphulsfoden til den ønskede længde.

Størrelsen af en stoppecyklus varierer. Den maksimale stinglængde er dog 2.6 cm (1 ") og den maksimale stingbredde er 7 mm (9/32 ").

- a. Stoppemønstrrets længde.
- b. Stoppemønstrrets bredde.

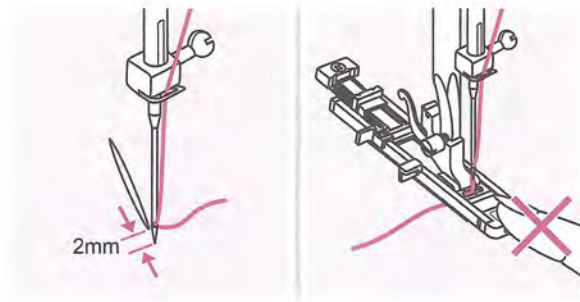

Placér stoffet således, at nålen er 2 mm (1/16") foran det område, der skal stoppes. Sænk trykfodsarmen.

➡ Bemærk:
Skub ikke den sænkede trykfod med fingeren, idet stoppesømmene i så fald ikke sys med den korrekte størrelse.

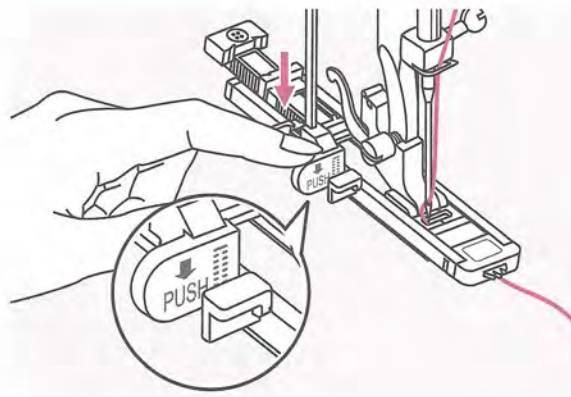

Før overtråden nedad gennem hullet i trykfoden. Knaphulsarmen er placeret bag bøjlen på knaphulsfoden. Hold enden af overtråden løst fast og start med at sy.



Stoppesting sys fra forkanten og bagud og så i omvendt retning, som vist på billedet.



Hvis det område, der skal stoppes, er for stort, kan du sy flere gang (eller sy på tværs) for at opnå et bedre resultat.

⚠ OBS.:
Efter endt syning af stoppesting sæt knaphulsarmen i øverste position (den oprindelige position) før du begynder på det næste syarbejde.

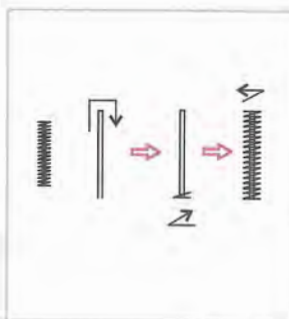
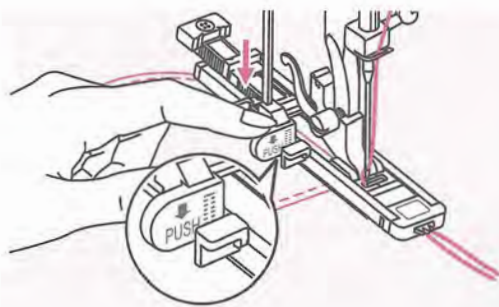
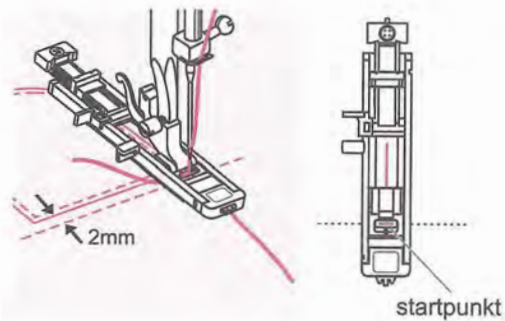
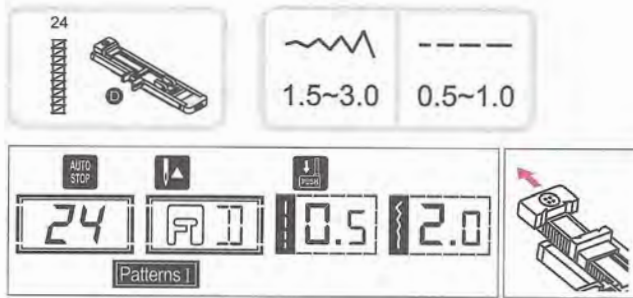

Trensesting

Trenser bruges til forstærkning af steder, der belastes meget, f.eks. lommehjørner og åbninger.

Vælg mønster I 24 for at få trensesting.
Skift trykfod til knaphulsfoden.
Træk knapholderen bagud.
Indstil knapledepladen på knaphulsfoden tilden ønskede længde.

Placer stoffet, så nålen er 2 mm (1/16") foran det sted, du vil starte med at sy, og sænk trykfoden.

Før overtråden ned igennem hullet i trykfoden. Træk knaphulsarmen ned.
Knaphulsarmen er placeret bag bøjlen på knaphulsfoden. Hold forsigtigt enden af overtråden i venstre hånd, og start med at sy.

Trensestingene bliver syet.

Som eksempel viser illustrationen proceduren til at sy trensesting i lommehjørner.

⚠ Bemærk:

Efter endt syning af trensesting sæt knaphulsarmen i øverste position (den oprindelige position) før du begynder på det næste syarbejde.

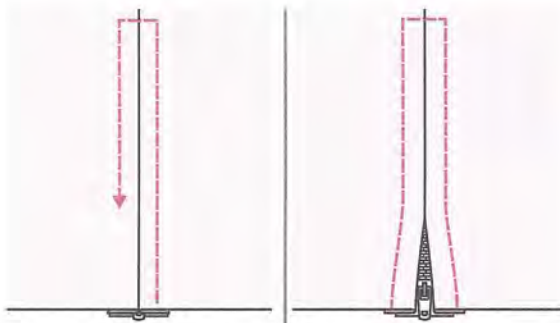
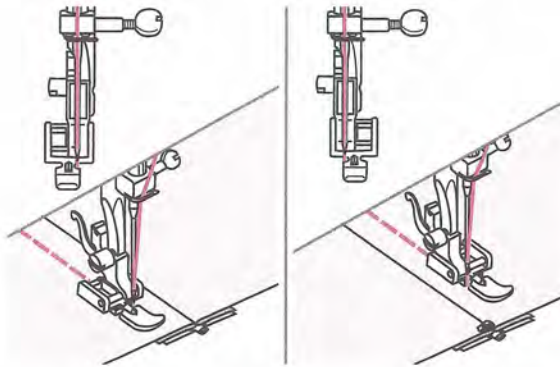
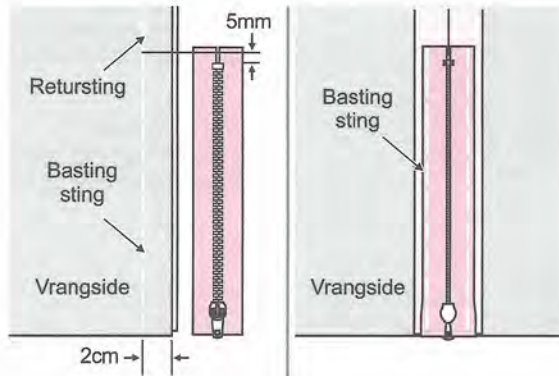

Isyning af lynlås

Denne fod kan vælges til syning på begge sider af lynlåsen. Kanten af trykfoden fører lynlåsen for at sikre, at lynlåsen ikke bliver syet skævt.

⚠ OBS.:

Ved syning med lynlåstrykfoden må man kun bruge ligesømmen med nålen i midterstilling. Der er risiko for, at nålen rammer trykfoden og knækker, når der sys andre sømme eller i andre nålestillinger.

Isyning af en centreret lynlås

- Læg stoffets retsider (øverste sider) mod hinanden. Sy en bundsøm 2 cm fra højre kant til lynlåsens nederste stopposition. Sy et par sting baglæns for at hæfte. Øg stinglængden til maks. Sæt spændingen til under 2 og ri stoffets retslængder.

- Pres sømmerummet til hver side. Placér lynlåsen med forsiden nedad på sømmerummet, således at tænderne støder mod sømlinien. Ri lynlåsen fast.

- Klik lynlåsfoden på. Sæt trykfoden på højre side, når du vil sy lynlåsens venstre side fast.

- Sæt trykfoden på venstre side, når du vil sy lynlåsens højre side fast.

- Sy hele vejen rundt langs lynlåsen.

➡ Bemærk.

Sørg for, at nålen ikke rammer lynlåsen under syningen, da dette kan bøje eller knække nålen.

- Træk ritråden ud og tryk.

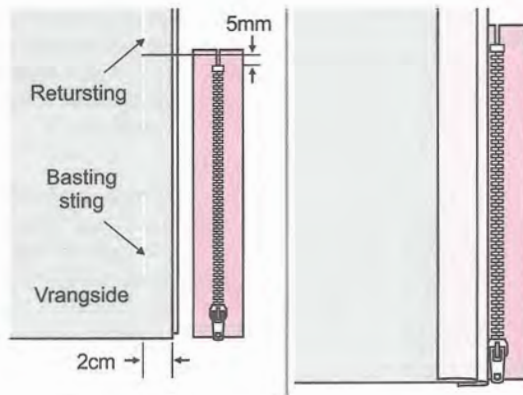

Isyning af en sidelynlås

- Læg stoffets retsider (øverste sider) mod hinanden. Sy en bundsøm 2 cm fra højre kant til lynlåsens nederste stopposition. Sy et par sting baglæns for at hæfte. Øg stinglængden til maks. Sæt spændingen til under 2 og ri stoffets retslængder.

- Bøj om på venstre sømmerum. Bøj højre sømmerum 3 mm (1.8 ").

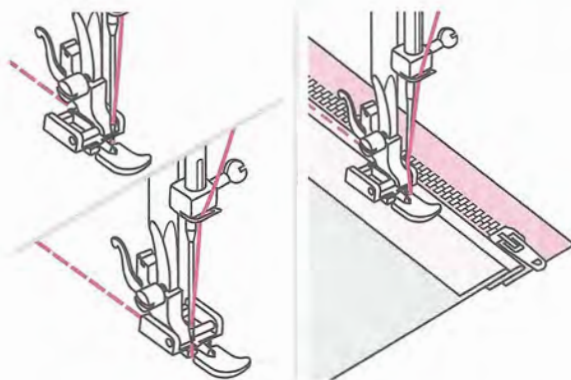

- Klik lynlåsfoden på. Placer trykfoden på højre side, når lynlåsens venstre side sys fast. Placer trykfoden på venstre side, når lynlåsens højre side sys fast.

- Sy venstre side af lynlåsen fast fra bunden til toppen.

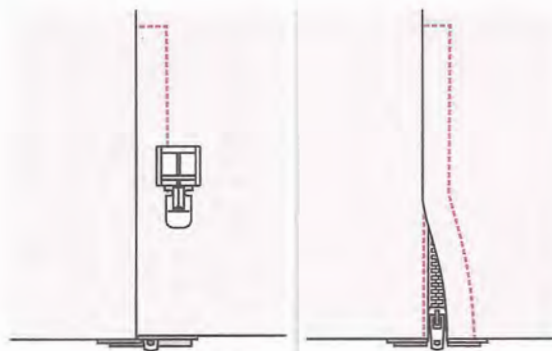

- Vend sytøjet på retsiden. Sy på tværs forneden. Sy derefter lynlåsens højre side fast.

- Stands cirka 5 cm (2 ") foran lynlåsens øverste ende. Træk ritræden ud og åbn lynlåsen. Sy sømmen færdig.

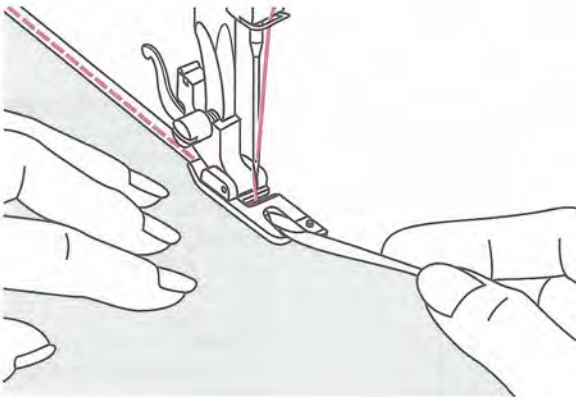
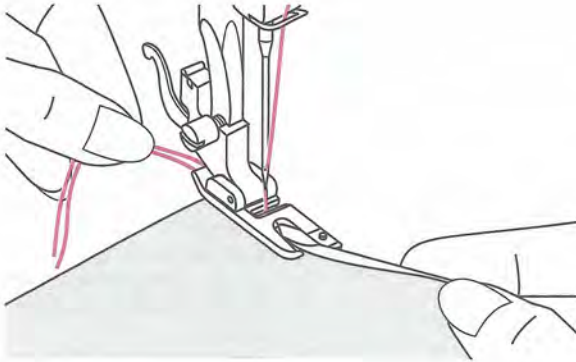

Smalsøm

Rullefoden anvendes til syning af smalle rullesøm, der som regel bruges til afslutning af skjorter, duge samt flæsernes kanter.

* Rullefoden er et valgfrit tilbehør. Den følger ikke med symaskinen.

Fold stofkanten cirka 3 mm (1/8 ") og endnu engang 3 mm (1/8 ") på en længde af cirka 5 cm (2 ") langs stofkanten.

Drej håndhjulet hen imod dig, indtil nålen dykker ned i stoffet. Sænk trykfoden. Sy flere sting og løft derefter trykfoden igen.

Før stoffet ind i den spiralformede åbning på rullefoden. Bevæg herved stoffet frem og tilbage, indtil stoffet ruller sig sammen.

Sænk trykfoden og sy langsomt. Før herved den rå stofkant korrekt fra forsiden ind i spiralen på rullefoden.

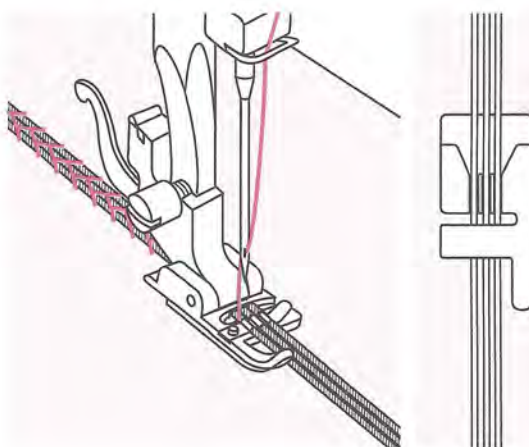
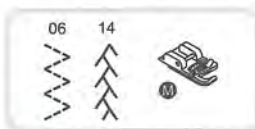
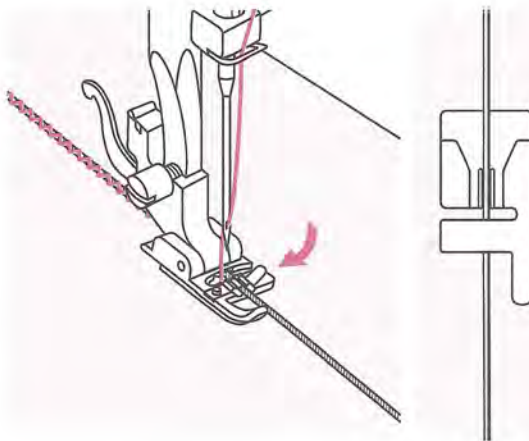
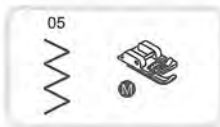

Påsyning af snor

Anvendes til pyntning med 1 til 3 snore eller pyntetråde. Sy én snor på som flotte strukturer på jakker, veste eller bordurer for at få et skønt hvirvelagtigt design. Eller sy tre snore på for at lave kantpynt. Du kan bruge perlegarn, uldgarn, brodergarn, snore, hæklegarn, osv.

* Snorefoden er et valgfrit tilbehør. Den følger ikke med symaskinen.

Påsyning af én snor

Tegn mønstret på stoffet.

Før snoren fra højre ind i snorepåsyningsfodens midterste rille.

Placer snoren i rillerne under trykfoden og træk snoren ca. 5 cm (2 ") frem bag trykfoden. Rillerne under trykfoden holder snoren på plads, mens den oversys.

Vælg en søm og indstil stingbredden således, at sømmene netop rækker over snoren.

Sænk trykfoden og sy langsomt. Før snoren herved langs mønstret.

Påsyning af tredobbelt snor

Tegn mønstret på stoffet.

Før de tre snore fra højre ind i snorepåsyningsfodens midterste rille.

Placér de tre snore i rillerne under trykfoden. Træk hver snor cirka 5 cm (2 ") frem bag trykfoden.

Rillerne under trykfoden holder snoren på plads, mens den oversys.

Vælg den ønskede søm og indstil stingbredden således, at sømmene netop rækker over snorene.

Sænk trykfoden og sy langsomt. Før snorene herved langs mønstret.

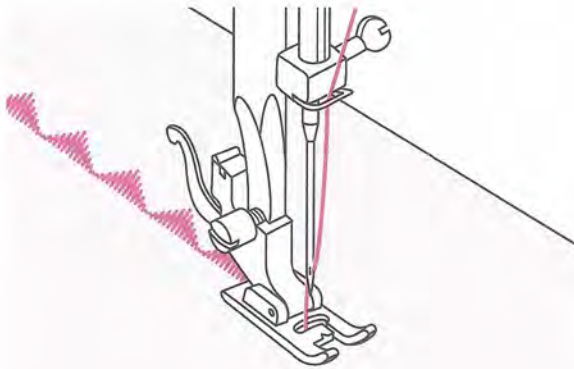
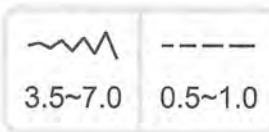
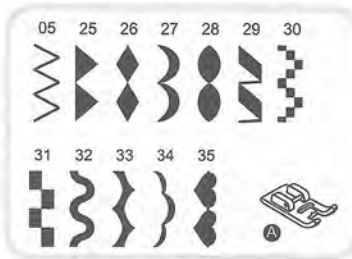

Satinsøm

Sy satin- og dekorationssømme med satinsømstrykfoden. Denne trykfod har en udsparring på hele fladen på undersiden, som gør det muligt at glide let over tykke stingsamlinger, som f. eks. tætte zigzagsting, og at fremføre stoffet jævnt og glat.

Satin- og dekorationssømmene kan du selv ændre ved at justere stinglængde og -bredde. Afprøv de forskellige sømtyper og indstillinger på stofrester.

➔ Bemærk:

Det anbefales at forstærke stoffets vrangside med et underlag, når man syr i meget let og tyndt stof.

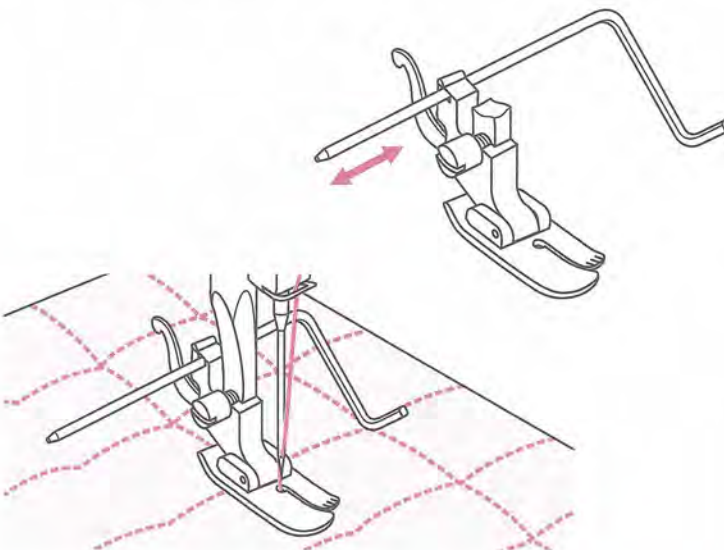
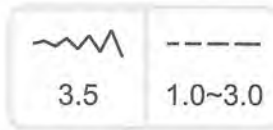

Quiltning

Sandwiching - vattering mellem det øverste og det nederste stoflag benævnes "Quiltning". Det øverste stoflag består som regel af flere stofstykker i forskellige geometriske former, som er syet sammen.

* Stikkestingsfoden er et valgfrit tilbehør. Den følger ikke med symaskinen.

Sæt quiltelinealen ind i trykfodsholderen som vist på billedet og indstil den ønskede bredde.

Sy den første række og flyt stoffet for at sy efterfølgende rækker ved at føre quiltelinealen langs den første stingrække.

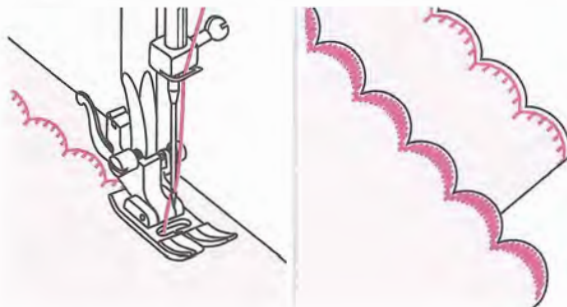
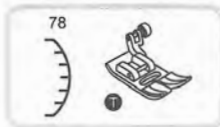
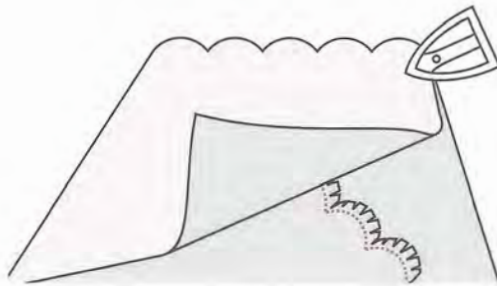
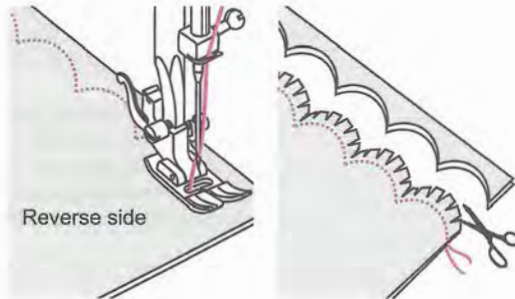
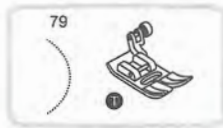

Muslingesøm

Det bølgeformede mønster, der ligner muslingeskaller, kaldes en "muslingesøm".

Det bruges på blusekraver og som kantudsmykning.

Muslingekant

Placér stoffets retsider sammen. Sy langs den foldede kant som vist på billedet.

Klip stoffet langs sømmen med et sømrum på 3 mm (1/8"). Klip sømrummet af.

Vend stoffet og skub forsigtigt den buede søm ud i stoffet.

Muslingesting

Sy langs med stofkanten uden at sy på selve stofkanten.

* Du opnår det bedste resultat, hvis du sprøjter stivelse på stoffet og stryger det, inden du begynder at sy.

Klip langs med sømmen.

* Pas på ikke at klippe stingene over.

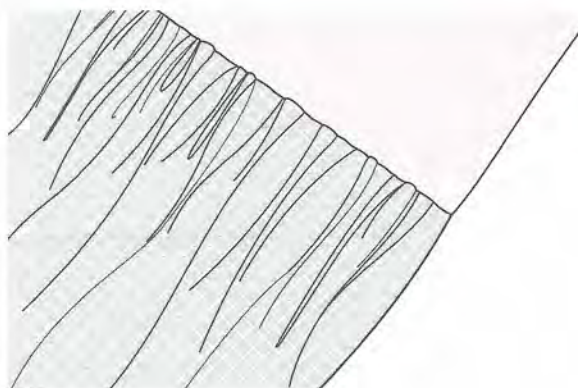
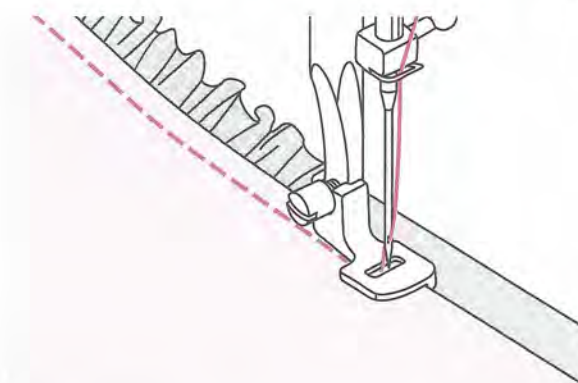
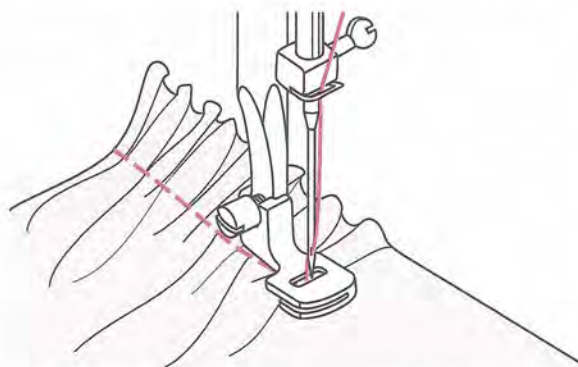

Rynkning

Denne fod anvendes til at sy to stykker stof sammen. Den er perfekt velegnet både til klædningsstykker og boligindretning. Anbefales primært til tyndt til mellemtykt stof.

* Rynkefoden er et valgfrit tilbehør. Den følger ikke med symaskinen.

Rynket stof

Fjern trykfodsholderen og isæt rynkefoden ved på samme tid at reducere spændingsindstillingen til under 2.

Læg stoffet, der skal rynkes, under trykfoden mod højre side af trykfoden.

Sy en stingrække ved at holde den rå kant af stoffet på linje med trykfodens højre kant.

Den er velegnet til tynde til mellemtykke stoffer. Ved syning af tynde stoffer, såsom batist eller kniplinger, får du flere rynker.

Rynkning og syning af stoffet sammen i ét trin

Undersøg rynkefoden nøje, og find åbningen i bunden.

Når du bruger åbningen, kan du rynke det nederste lag stof, samtidig med at du syr det på et fladt overlag, f.eks. linningen på en kjole.

- Fjern trykfodsholderen, og isæt rynkefoden.
- Læg stoffet, der skal rynkes, med ret-siden opad under foden.
- Læg det øverste lag stof med retsiden ned i åbningen.
- Før de to lag som vist på billedet.

ⓘ Bemærk:

- Når maskinen testes for justeringer for at opnå den ønskede fylde, anbefales det at arbejde med 10 " stykker af stof, bånd eller elastik. Det gør det nemmere at vurdere justeringerne, og hvor store ændringer, der er nødvendige til dit projekt. Test altid på dit projektstof og i samme retning, som du skal bruge i det endelige projekt.
- Sy ved langsom til middel hastighed for bedre styring af stoffet.

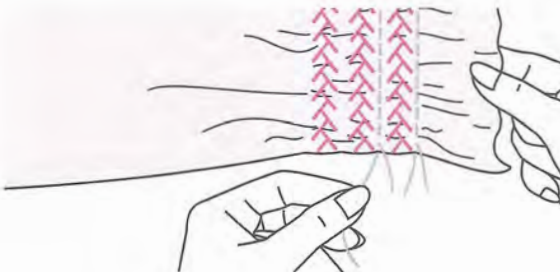
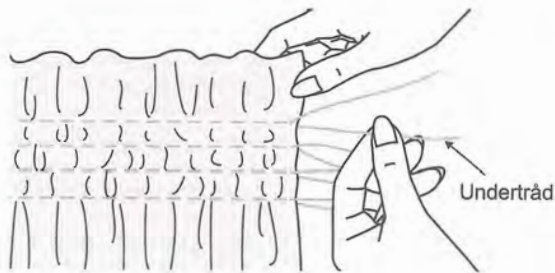
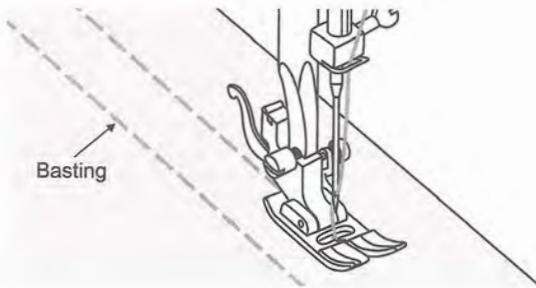
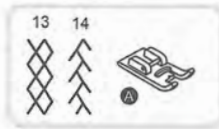

Smocksting

En pyntesting, som dannes ved at sy eller brodere hen over rynker benævnes "smocksyning".

Den anvendes til pyntning af blusernes forsider eller manchetter. Smocksting tilføjer tekstur og elasticitet til stoffet.

Brug en standardfod til syning af basting linjer i en afstand på 1 cm (3/8 ") over hele det område, som skal smocksys.

Bind trådene sammen til en knude på den ene side. Træk i undertrådene og fordel rynkerne jævnt. Fiksér trådene på den anden side.

Reducér trådspændingen og sy eventuelt en dekorationssøm mellem ligesømmene.

Træk rynkesømmenes tråde ud.

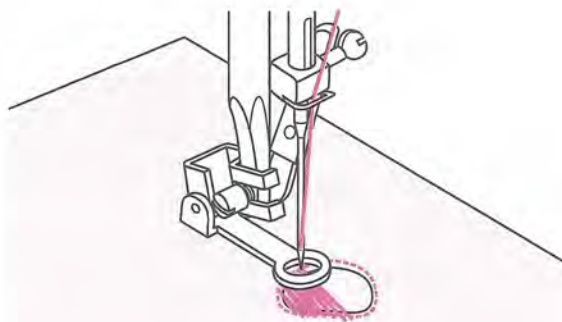
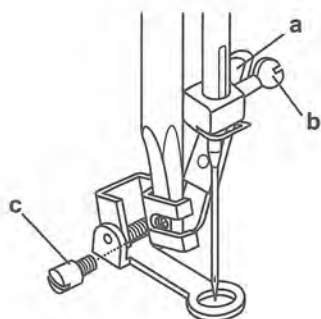
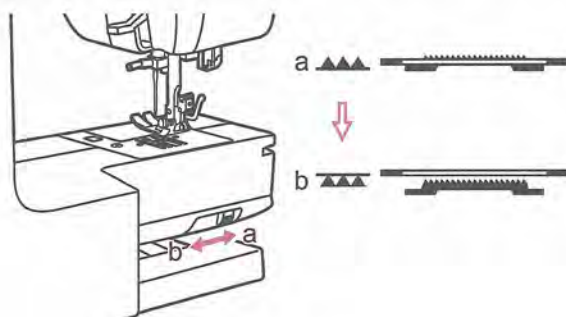

Frihåndsstopning, broderi og monogramsyning

* Quiltfoden er et valgfrit tilbehør. Den følger ikke med symaskinen.

Skub transportørgrebet mod "▲▲▲" for at sænke transportørerne.

Fjern trykfodsholderen og klik quiltfoden på.
Armen (a) skal være bagved nåleholderskruen (b).
Tryk stoppefoden forsvarligt fast fra bagsiden med pegefingeren og spænd skruen (c) til.

Stopning

Begynd med at sy rundt om kanterne af hullet (for at hæfte og fastholde trådene).
Sy fra venstre mod højre henover hullet med en jævn og konstant bevægelse.
Drej arbejdet en kvart omgang, og sy over den første syning.
Bevæg denne gang sytøjet langsommere for at undgå for store mellemrum mellem trådene.



Bemærk:

Frihåndsstopning finder sted uden brug af transportør. Sytøjet transporteres med hænderne. Derfor er det nødvendigt, at du koordinerer syhastigheden og fremføringen af stoffet.

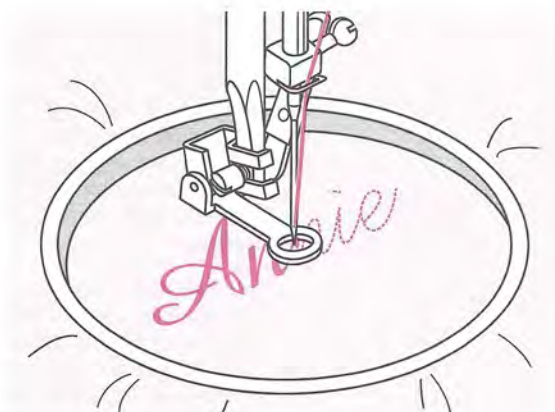
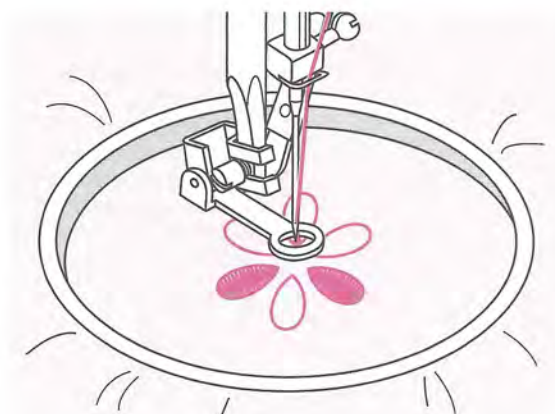
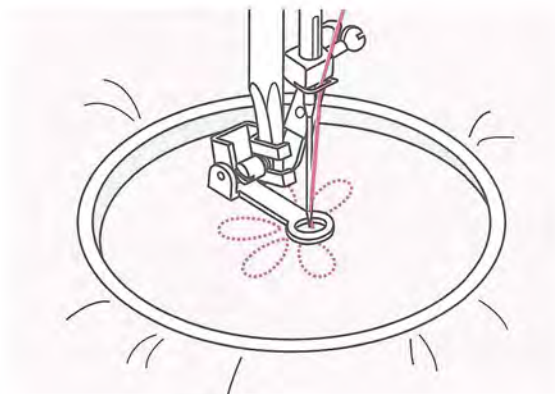

Brodering

Vælg zigzagsøm og indstil stingbredden efter behov. Sy langs broderiets omrids ved at flytte broderirammen. Sy med en konstant hastighed.

Udfyld broderimønsteret ved at sy fra omridset og indefter. Lad stingene være tæt sammen.

Du får længere sting ved at flytte rammen hurtigere og kortere sting ved at flytte rammen langsommere.

Hæft med hæftesting ved at trykke på Auto-lock-knappen.

Monogramsyning

Vælg zigzagsøm og indstil stingbredden efter behov. Sy med en konstant hastighed og flyt rammen langsomt langs teksten.

Når et bogstav er færdigt, hæft med hæftesting ved at trykke på auto-lock-knappen.

* Rammen følger ikke med symaskinen.

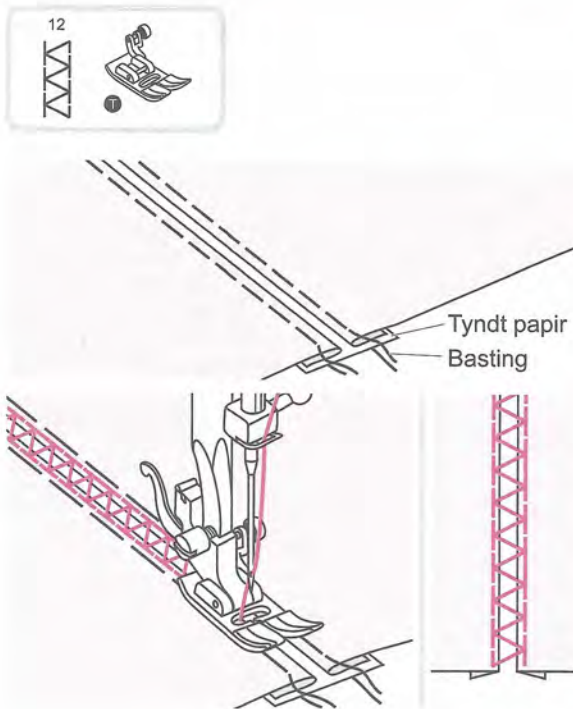

Fagotsøm

En søm, der sys hen over en åben søm, kaldes en fagotsøm. Den bruges til bluser og børnetøj. Denne søm er mest dekorativt hvis den synlige tråd er lidt tykkere.

- Adskil de foldede kanter af stofstykkerne, læg dem ca. 4 mm (1/8 ") fra hinanden og ri dem fast på tyndt papir eller vandopløseligt stabiliseringsmateriale.
- Anbring trykfoden centralt over det punkt, hvor stofstykkerne mødes, og start med at sy.
- Fjern papiret i slutningen af sømmen.

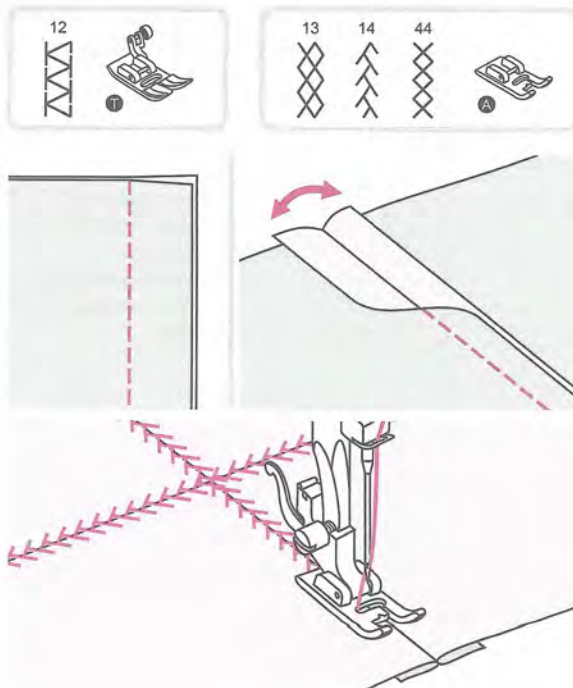

Patchworksøm

- Læg begge stofstykker på højre side og sy dem sammen med en ligesøm.
- Åbn sømmerummet og pres det.
- Placér trykfodens midte på sømlinien og sy over sømlinierne.

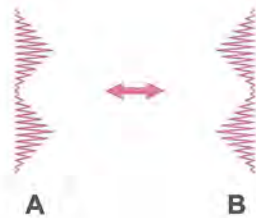
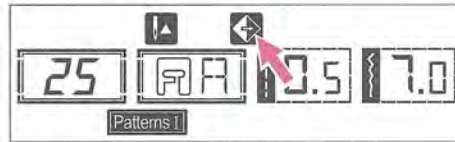
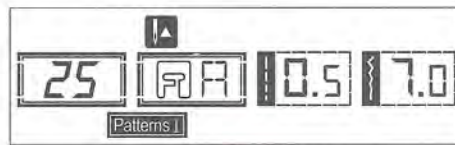

Spejlbillede

Vælg mønster.

Tryk på spejlknappen (spejlvendingsknappen). På LCD-skærmen vises figuren "↔" og symaskinen bliver ved med at sy det spejlvendte mønster, indtil du trykker på spejlknappen igen for at annullere spejlfunktionen.

- A. Syning med normalt mønster.
- B. Syning med spejlvendt mønster.

ⓘ Bemærk:

- Direkte mønstre 0, 8, 9 og mønstre 1-15-24 kan ikke spejlvendes.
- Spejlvendte mønstre kan også kombineres med andre mønstre.

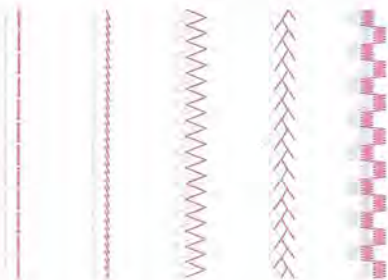
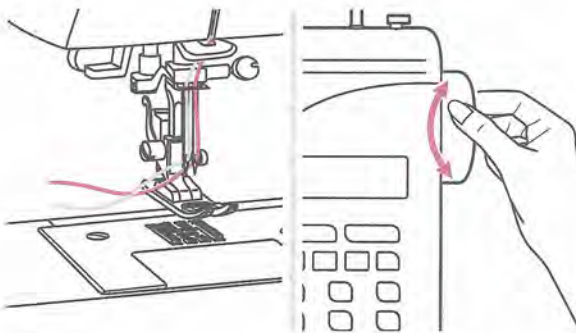
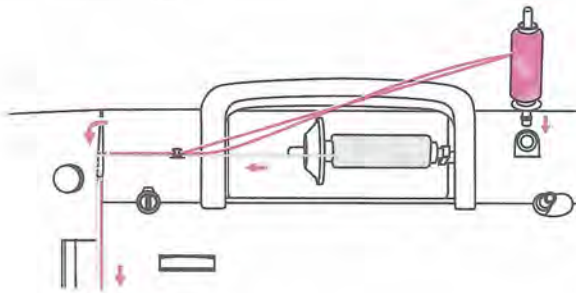
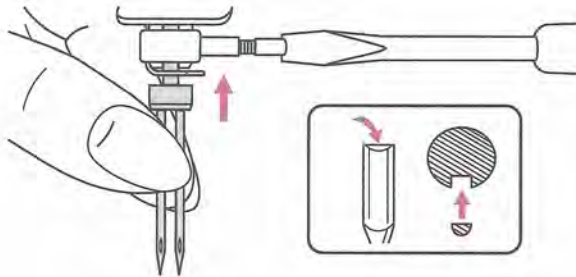

Dobbeltnål (tvillingenål)

* Dobbeltnålen er et valgfrit tilbehør. Den følger ikke med symaskinen.

Sæt dobbeltnålen på.

⚠ OBS.:

Når du anvender en dobbeltnål, vælg en standardfod (T), uanset hvilke sting der skal sys. Brug kun dobbeltnåle med en maks. nåleafstand på 2 mm.

Følg trinene for trådning af enkeltnål vha. en vandret spolepind.

Tråd gennem ved venstre nål. Sæt en ekstra spolepind (inkluderet i tilbehørsæsken) ind i hullet øverst på maskinen. Tråd gennem de resterende punkter ved at sørge for at skippe trådføreren over nålen og føre tråden gennem den højre nål.

Tråd hver nål separat.

➡ Bemærk:

Sørg for, at de to tråde bruges til at tråd dobbeltnålen er af samme vægt. Du kan bruge en eller to farver.

Når du anvender en dobbeltnål, sy med en lav hastighed for at forbedre sykvaliteten.

Vælg et stingmønster og start med at sy.

Du kan bruge alle mønstre bortset fra mønstre 0, 8, 9 og mønstre 15-24.

➡ Bemærk:

Når du anvender en dobbeltnål, sy med en lav hastighed for at forbedre sykvaliteten.

Overtransportør (Stikkestingsfod)

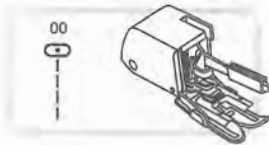

* Overtransportøren er et valgfrit tilbehør. Den følger ikke med symaskinen.

Prøv altid at sy først uden Overtransportøren, der kun bør anvendes, når det er nødvendigt.

Det er lettere at styre stoffet, og du kan bedre se sømmen, når du bruger den almindelige trykfod på symaskinen. Din symaskine har en fremragende stingkvalitet på en bred vifte af stoffer fra fint chiffon til flere lag denim.

Overtransportøren udjævner fremføringen af stoflagene. Den forbedrer tilpasningen af plaider, striber og mønstre. Den hjælper også med at forhindre ujævn fremføring af vanskelige stoffer.

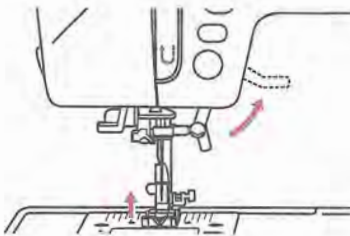

Løft trykfodsløfteren for at hæve trykfodsstolpen.

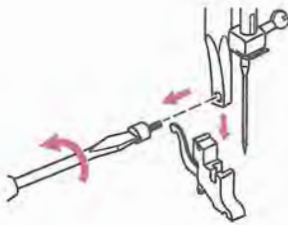

Tag trykfodsholderen af ved at skrue trykstolpens monteringskrue af (mod uret).

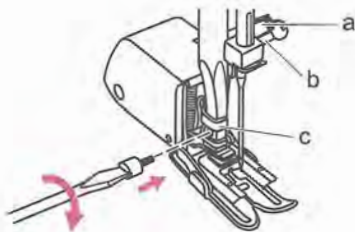

Sæt stikkestingsfoden på maskinen som følger:

- Armen (a) skal sættes ind over nåleskruen og klemmen (b).
- Skub monteringshovedet (c) fra venstre til højre, så det passer på trykfodsstolpen.
- Sænk trykfodsstolpen.
- Sæt monteringskruen til trykfodsstolpen på igen, og spænd den (med uret).
- Sørg for, at både nåleskruen og monteringskruen til trykfodsstolpen er hårdt spændt.

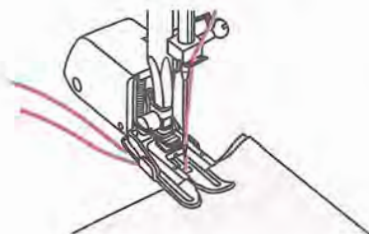

Træk undertråden op og læg både undertråd og overtråd bag stikkestingsfoden.

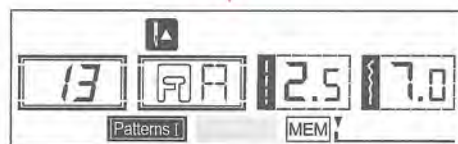
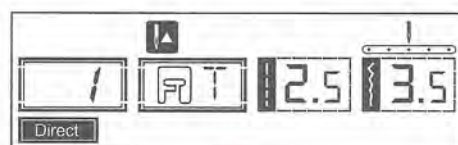

Hukommelse

Kombinerede mønstre kan gemmes til senere brug. Da lagrede mønstre ikke bliver slettet, når symaskinen slukkes, kan de indlæses igen til enhver tid. Dette er praktisk for mønstre som f.eks. navne, der muligvis anvendes tit.

➔ Bemærk:

- Denne maskine har moduler med programhukommelse, og hvert modul har plads til 30 enheder med sting.
- Flere valgte mønstre fra mønstertilstande "Patterns I" og "Patterns II" kan kombineres og sys sammen.
- Alle enhederne i hukommelsen kan redigeres for at indstille deres funktion, f.eks. Stinglængde, Stingbredde, Spejling og Auto-lock.
- De direkte mønstre og mønster 1-24 kan ikke lagres i hukommelsen.

Kombination af mønstre og bogstaver

Når du tænder symaskinen er LCD-skærmen sat på direkte tilstand. "Direct".

1. Tryk på "M" knappen [Tilstandsknappen] for at gå ind i hukommelsestilstand og gem kombinationerne af bogstaver eller pyntesting.
2. Tryk på "8/A" knappen for at vælge den ønskede mønstergruppe blandt "Patterns I" eller "Patterns II" på LCD-skærmen.
3. Herefter tryk på det ønskede mønsternummer (f.eks. 13)

Du kan ændre stinglængde eller stingbredde, vælge Auto-stop eller spejlfunktion, hvis du ønsker det. Gentag trin 3 for at tilføje flere mønstre/sømme i hukommelsen.

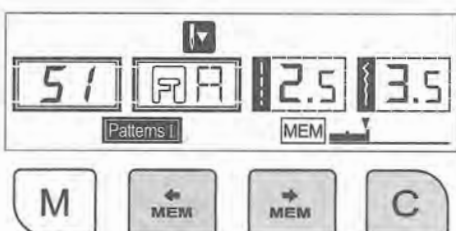
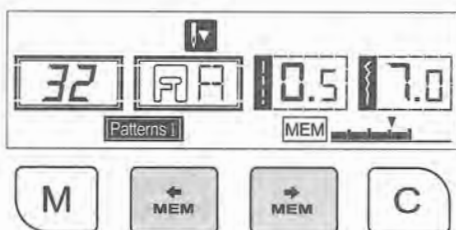
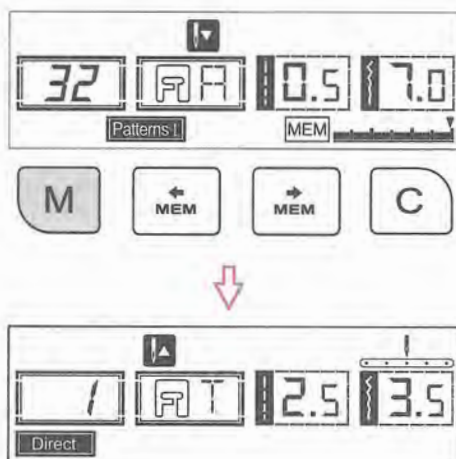

☞ Bemærk:

Når hukommelsen er fyldt med 30 mønstrenheder, bipper maskinen for at signalere det.

Brug pilknop "**MEM**" eller "**MEM**" for at se det du har programmeret.

Tryk på "**M**" knappen for at forlade hukommelsestilstanden og vende tilbage til Direkte tilstand.

⚠ OBS:

Det valgte mønster bliver slettet fra hukommelsesmodulen efter lukning af symaskinen, hvis du ikke trykker på "**M**" knappen igen efter fuldførelsen af valget.

Tilføjelse af mønstre eller bogstaver

Går ind i hukommelsestilstand. Tryk på "**MEM**" knappen eller "**MEM**" knappen indtil det valgte mønsternummer vises på LCD-skærmen. Tilføj det nye mønster eller ændr stinglængden, stingbredden, Auto-stop eller spejlfunktion, hvis du ønsker det.

⚠ OBS:

Der skal være mindre end 30 mønstre lagret i hukommelsen, når det valgte mønster eller bogstav ønskes lægges i.

Sletning af mønstre eller bogstaver

Ønsker du at slette et bestemt mønster fra hukommelsen, mens du er i hukommelsestilstanden, tryk på "**MEM**" knappen eller "**MEM**" knappen indtil det valgte mønsternummer vises.

Tryk på "**C**" knappen for at slette det valgte mønster, og det næste, bagvedliggende mønster kommer frem.

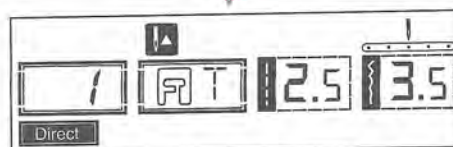
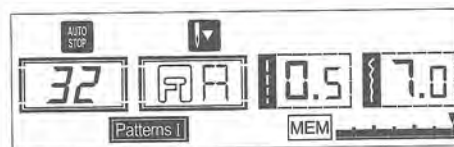
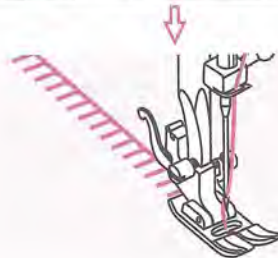
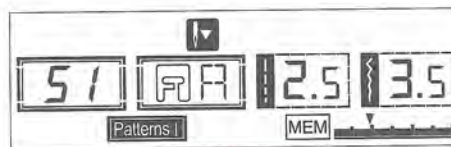
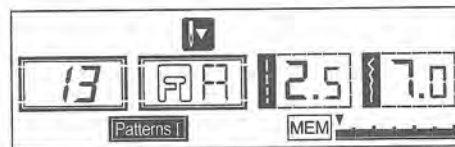

Hentning og syning af det gemte mønster

Tryk på "M" knappen for at gå ind i hukommelsestilstand. Symaskinen er sat til det første programmerede mønster.

Tryk på fodpedalen eller på Start/Stop-knappen for at begynde at sy. Stingene sys uafbrudt indtil du trykker på Start/Stop-knappen for at afbryde maskinen. Stingmønsterdataene vises på LCD-skærmen.

⤴ Bemærk:

- Står cursoren på tom stilling i enden af rækken, begynder symaskinen at sy fra det første mønster.
- Står cursoren på et bestemt mønster, begynder symaskinen at sy fra netop dette mønster.

Ønsker du at kontrollere det du har programmeret eller at begynde med at sy et par sting i hukommelsestilstand, tryk på "MEM" knappen eller "MEM" knappen.

Du kan trykke på Auto-stop knappen "⊙". Symaskinen vil sy 3 låsesting i afslutningen af mønstret.

Maskinen bliver sat til det første programmerede mønster og stopper automatisk.

⤴ Bemærk:

Ønsker du at gentage stingkombinationen uden at det bliver nødvendigt at stoppe maskinen, tryk på Auto-stop knappen "⊙" for at annullere funktionen i hukommelsestilstande. Ikonet "MEM" vil forsvinde fra LCD-skærmen.

Tryk på "M" knappen for at forlade hukommelsestilstand og vende tilbage til Direkte tilstand.

Rengøring af griberområdet

Hvis der samler sig fnuller og trådrester i griberen, vil dette forårsage, at maskinen ikke syr jævnt. Se regelmæssigt efter og rens stikningsmekanismen efter behov.

⚠ OBS:

Træk stikket fra maskinen ud af stikkontakten, før der udføres nogen som helst vedligeholdelsesindgreb.

Fjern stingpladedækslet og spolen.

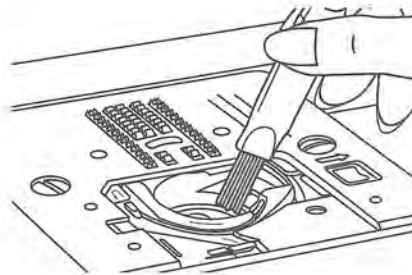
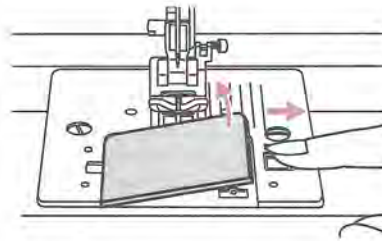

Rengør spoleholderen med en børste.

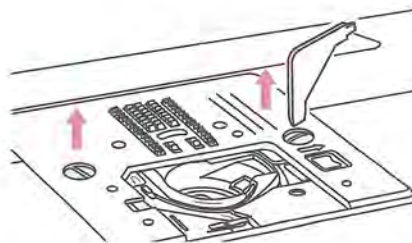

Fjern nålen, trykfoden og trykfodsholderen.
Fjern skruen, som fastgør stingpladen, og fjern stingpladen.

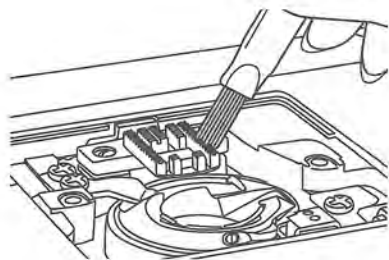

Rengør transportøren og spolehuset med en børste.
Rengør dem også med en blød, tør klud.

Fejlfindingsguide

Tjek følgende før du ringer efter service. Hvis problemet ikke forsvinder, kontakt købsstedet eller din lokale autoriserede forhandler:

Problem	Årsag	Løsning	Reference side
Overtråden knækker	1. Maskinen er ikke trådet rigtigt.	1. Omtråd maskinen.	16
	2. Trådspændingen er for stram.	2. Reducér trådspændingen. (et lavere tal)	33
	3. Tråden er for tyk til nålen.	3. Vælg en større nål.	23
	4. Nålen er ikke indsat rigtigt.	4. Fjern og genindsæt nålen. (med den flade side bagud)	20
	5. Tråden er viklet rundt om spoleholderpinden.	5. Fjern spolen og twist tråden rundt om spolen.	16
	6. Nålen er beskadiget.	6. Skift nålen ud.	20
Undertråden knækker	1. Spolehuset er ikke indsat rigtigt.	1. Fjern og genindsæt spolehuset og træk i tråden. Tråden skulle trække let.	15
	2. Spolehuset er trådet forkert.	2. Vælg en større nål.	15
Maskinen springer sting over	1. Nålen er ikke indsat rigtigt.	1. Fjern og genindsæt nålen (med den flade side bagud)	20
	2. Nålen er beskadiget.	2. Sæt en ny nål i.	20
	3. Der er blevet anvendt en forkert nålestørrelse.	3. Vælg en nål, der passer til tråden	23
	4. Trykfoden er ikke monteret korrekt.	4. Tjek og monter korrekt.	21
	5. Maskinen er ikke trådet korrekt.	5. Omtråd maskinen.	16
Nålen knækker	1. Nålen er beskadiget.	1. Sæt en ny nål i.	20
	2. Nålen er ikke indsat rigtigt.	2. Sæt nålen rigtigt i.	20
	3. Forkert nålestørrelse til stoffet.	3. Vælg en nål, der passer til tråden og stoffet.	23
	4. Der er monteret en forkert trykfod.	4. Vælg den korrekte trykfod.	-
	5. Nåleklemmeskruen er løs.	5. Brug en skruetrækker til at spænde skruen fast.	20
	6. Den anvendte trykfod er ikke egnet til den sting, som ønskes syet.	6. Monter en trykfod, som er egnet til den sting, som ønskes syet.	-
	7. Trådspændingen er for stram.	7. Reducér trådspændingen.	33
Løse sting	1. Maskinen er ikke trådet korrekt.	1. Kontrollér trådningen.	16
	2. Spolehuset er ikke trådet korrekt.	2. Tråd spolehuset som vist.	15
	3. Kombinationen af nål/stof/tråd er forkert.	3. Nålestørrelsen skal passe til stoffet og tråden.	23
	4. Forkert trådspænding.	4. Ret trådspændingen.	33
Sømmene rynker eller krøller	1. Nålen er for tyk til stoffet. rynker.	1. Vælg en tyndere nål.	23
	2. Stinglængden er forkert justeret.	2. Justér stinglængden.	29
	3. Trådspændingen er for stram.	3. Løsn trådspændingen.	33

Problem	Årsag	Løsning	Reference side
Sømmene krøller	1. Overtrådspændingen er for stram.	1. Reducér trådspændingen.	33
	2. Overtråden er ikke trådet.	2. Omtråd maskinen	16
	3. Nålen er for tung til den anvendte stoftype.	3. Vælg en nål, der passer til tråden og stoffet.	23
	4. Stinglængden er for lang til den anvendte stoftype.	4. Lav tættere sting.	29
	5. Når der sys i tyndt stof.	5. Sy med et stabiliseringsmateriale under stoffet.	-
Mønstrene er deformerede	1. Der er monteret en forkert trykfod.	1. Vælg den korrekte trykfod.	-
	2. Overtrådspændingen er for stram.	2. Reducér trådspændingen.	33
Maskinen blokerer	1. Tråden sidder fast i krogen griberen.	Fjern overtråden og spolehuset, drej håndhjulet bagud og fremad med hånden og fjern trådresterne.	68
	2. Der har samlet sig fnug i		
Maskinen støjer	1. Fnug eller olie har samlet sig i krogen eller nålestangen.	1. Rengør krogen og transportørerne i henhold til anvisningerne.	68
	2. Nålen er beskadiget.	2. Udskift nålen.	20
	3. En svag brummelyd kommer fra	3. Normalt.	-
	4. Tråden sidder fast i krogen.	Fjern overtråden og spolehuset, drej håndhjulet bagud og fremad med hånden og fjern trådresterne.	68
	5. Der har samlet sig fnug i		
Ujævne sting, ujævn tilførsel	1. Dårlig trådkvalitet.	1. Vælg en tråd af bedre kvalitet.	23
	2. Spolehuset er trådet forkert.	2. Fjern spolehuset og tråden. Gentråd og indsæt korrekt.	15
	3. Der er blevet trukket i stoffet.	3. Undlad at trække i stoffet under syningen; lad det blive taget ind af maskinen.	-
Maskinen kører ikke	1. Maskinen er ikke tændt.	1. Tænd maskinen.	13
	2. Maskinens stik er ikke sat ind i stikkontakten.	2. Sat maskinens stik ind i stikkontakten.	13
	3. Trykfodsløfteren er løftet.	3. Sænk trykfodsløfteren.	22
	4. Spoleapparatet er sat i højre position.	4. Flyt spoleapparatet til venstre position.	14

JUKI[®]

JUKI CORPORATION

2-11-1, Tsurumaki,
Tama-shi, Tokyo 206-8551, JAPAN

PHONE : (81)42-357-2341

FAX : (81)42-357-2379

Copyright © 2016 JUKI CORPORATION.

Alle rettigheder forbeholdt i hele verden.

