

INSTALLATION MANUAL

PRODUCT NAME : POLKA – CC Ground / Concrete Wall Recess
 POLKA – CV Ground / Concrete Wall Recess



IP67

No.	Input	Ordering Code	Glass Temperature At Ta 25°C
1.	Constant Current	9081-0-2-899/989/992/993-13	50.7° C
2.	700mA [CC]	9081-3/5/6/7-2-899/989-13	50.7° C
3.		9081-0-2-525-13	50.7° C
4.		9081-3/5/6/7-2-525-13	50.7° C
5.	Constant Voltage	9082-0-2-899/9893-13	58.9° C
6.	12Vdc [CV]	9082-3/5/6/7-2-899/989-13	58.9° C
7.		9082-0-2-525-13	58.9° C
8.		9082-3/5/6/7-2-525-13	58.9° C

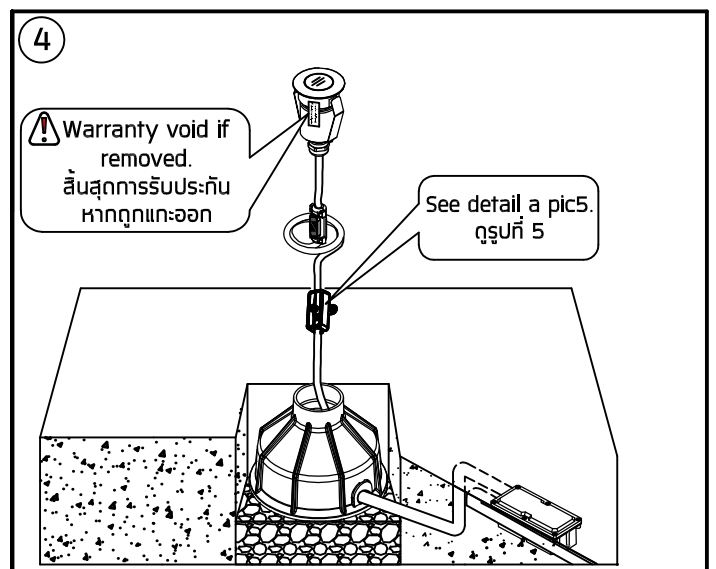
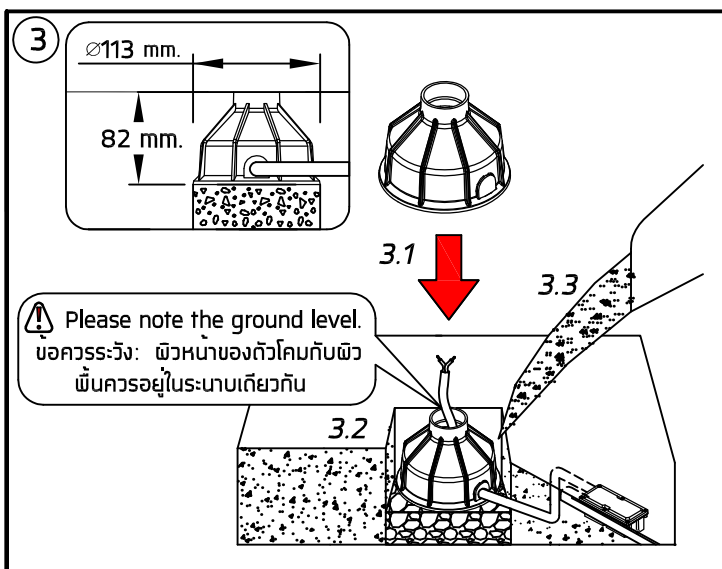
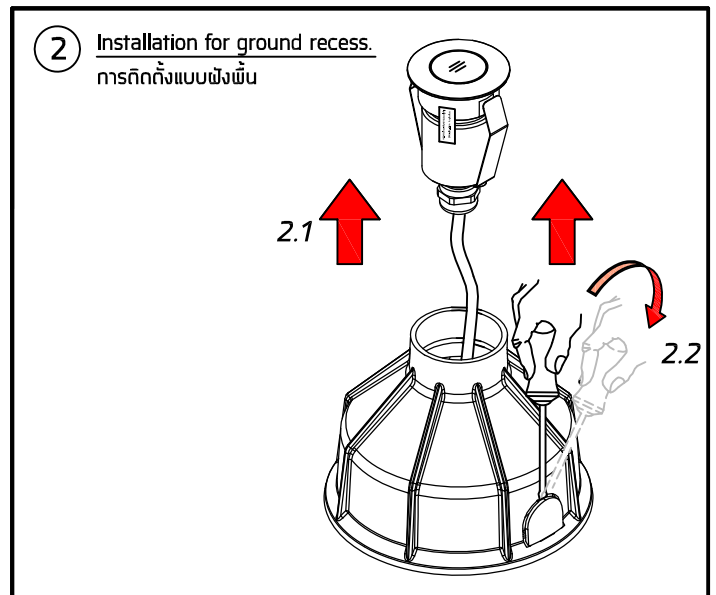
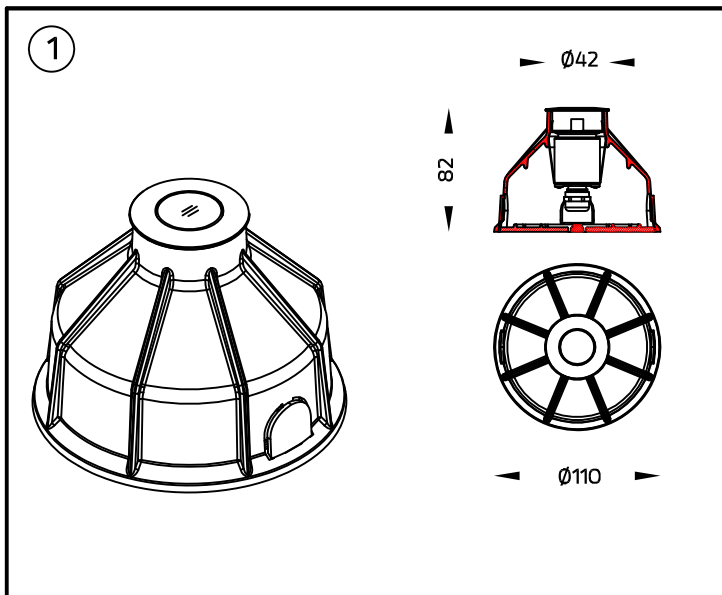
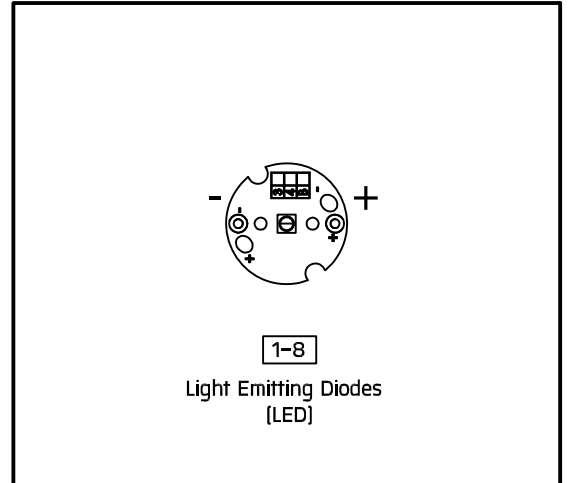

5

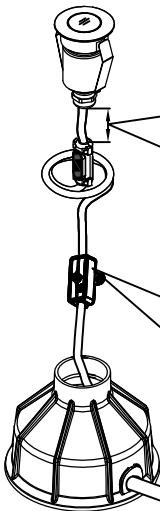

⚠ Do not cut or disconnect the cable between this area.
ห้ามตัดต่อสายไฟบริเวณนี้

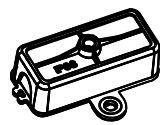

Gel-Filled IP68 Connector Cable Diameter 4.8-6mm.
Available separately.
Ordering Code/รหัสสั่งซื้อ : 9-0906-00

5.1

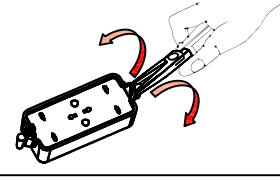

5.2

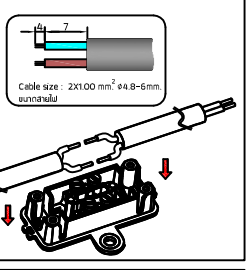

5.3

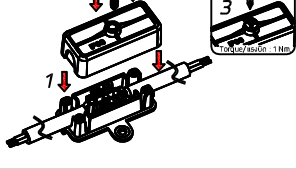

5.4

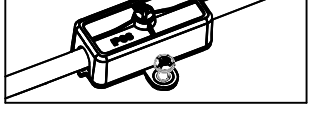

6

For 9081

Output/ออก to Luminaires

Input/เข้า 220-240V

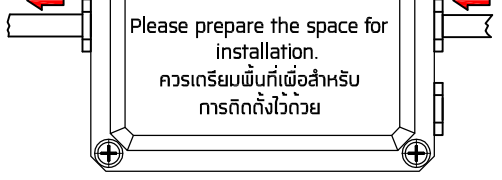

Please prepare the space for installation.
ควรเตรียมพื้นที่เพื่อสำหรับการติดตั้งไว้ด้วย

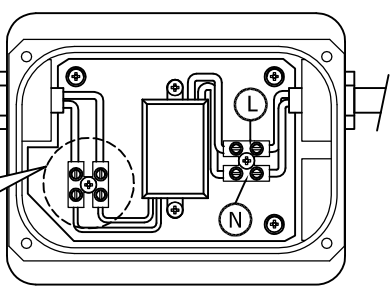
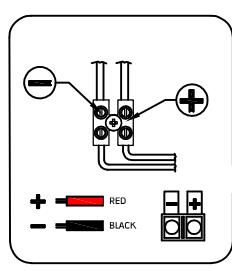

Distance from the luminaire to transformer /Driver should not exceed 10 meters.
ระยะห่างระหว่างตัวคอมถึงหม้อแปลงหรือไดรเวอร์ไม่ควรเกิน 10 เมตร

LED Constant Current Driver 700mA 4W.
in IP67 GFR Polymer Box for 1 luminaire
Available separately. Ordering Code/รหัสสั่งซื้อ : 0397-0-9-000-01

6

For 9082

Input/เข้า 220-240V

Output/ออก to Luminaires



Please prepare the space for installation.
ควรเตรียมพื้นที่เพื่อสำหรับการติดตั้งไว้ด้วย

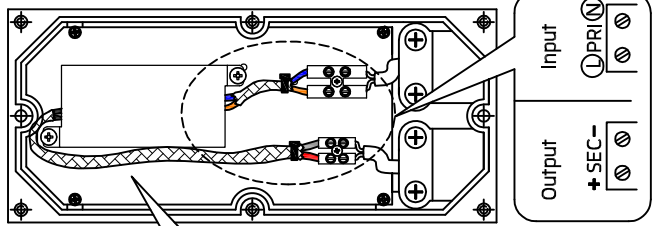

Distance from the luminaire to transformer /Driver should not exceed 10 meters.
ระยะห่างระหว่างตัวคอมถึงหม้อแปลงหรือไดรเวอร์ไม่ควรเกิน 10 เมตร

Accessory available separately./อุปกรณ์เสริม จำหน่ายแยกต่างหาก

Ordering Code	Product Name	Maximum quantity of luminaire parallel connection
0448-0-9-000-00	LED Constant Voltage Driver 12Vdc 30W.	1-5 luminaires
0276-0-9-000-01	LED Constant Voltage Driver 12Vdc 12W. In IP67 GFR Polymer Box	1-2 luminaires

7

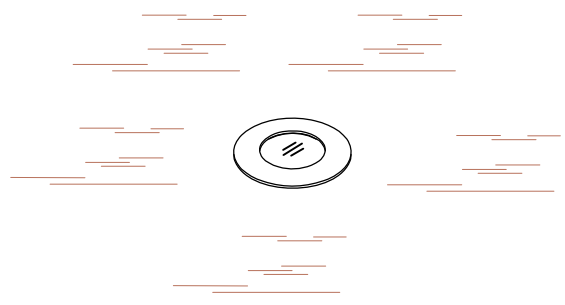

Installation complete
การติดตั้งเสร็จสมบูรณ์

1 Installation for recessed ceiling mounting.
การติดตั้งแบบฝ้า

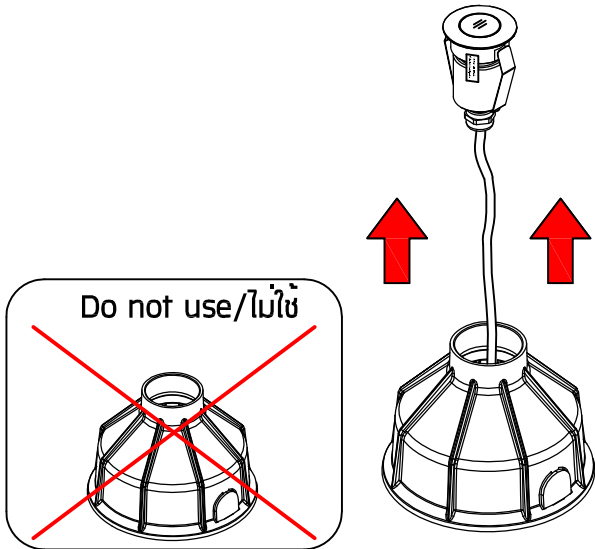

2

Ceiling thickness / ความหนาฝ้า 5-10 mm./มม.

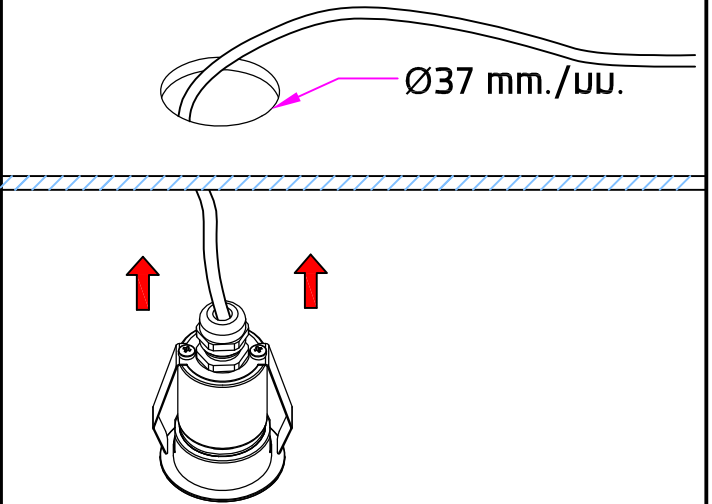

3 For 9081

Output/ออก
to Luminaires

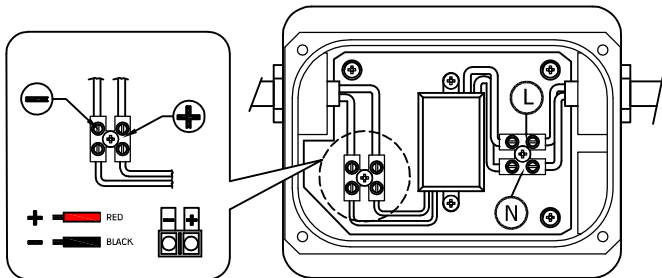

Distance from the luminaire to transformer /Driver should not exceed 10 meters.
ระยะห่างระหว่างตัวโคมถึงหม้อแปลงหรือไดรเวอร์ไม่ควรเกิน 10 เมตร

LED Constant Current Driver 700mA 4W.
in IP67 GFR Polymer Box for 1 luminaire
Available separately. Ordering Code/รหัสสั่งซื้อ : 0397-0-9-000-01

3 For 9082

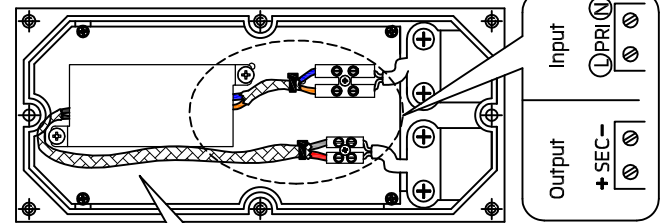

Distance from the luminaire to transformer /Driver should not exceed 10 meters.
ระยะห่างระหว่างตัวโคมถึงหม้อแปลงหรือไดรเวอร์ไม่ควรเกิน 10 เมตร

Accessory available separately./อุปกรณ์เสริมจำหน่ายแยกต่างหาก

Ordering Code	Product Name	Maximum quantity of luminaire parallel connection
0448-0-9-000-00	LED Constant Voltage Driver 12Vdc 30W.	1-5 luminaires
0276-0-9-000-01	LED Constant Voltage Driver 12Vdc 12W. In IP67 GFR Polymer Box	1-2 luminaires

4

⚠ Do not cover any insulators on luminaire at this area.
ห้ามนำฉนวนมาปิดทับโคมไฟ

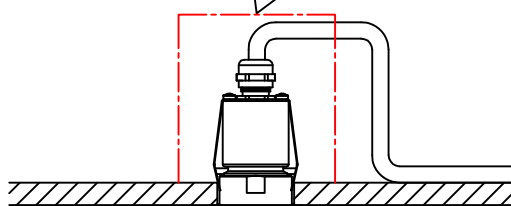

5

Installation complete
การติดตั้งเสร็จสมบูรณ์

Remark :
หมายเหตุ

1. Installation should be carried out by a qualified electrician in accordance with appropriate national wiring regulation.
การติดตั้งโคมไฟฟ้าและอุปกรณ์ ควรดำเนินการโดยช่างไฟฟ้า ที่มีความรู้และความชำนาญ ในการติดตั้งอุปกรณ์ไฟฟ้า โดยเฉพาะตามมาตรฐานของการไฟฟ้า
2. Disconnect the power before changing the lamp.
ปิดสวิทช์ไฟทุกครั้งก่อนเปลี่ยนหลอดไฟ
3. This is class 3 luminaire fixture.
โคมไฟชนิดนี้จัดอยู่ใน ประเภท 3 [CLASS III] คือใช้ไฟโวลต์ต่ำ
4. Do not exceed the maximum wattage.
ห้ามใช้หลอดไฟที่มีขนาดวัตต์เกินกว่าที่ระบุ หรือใช้หลอดไฟประเภท
5. Don't touch LED while maintaining or cleaning.
ห้ามสัมผัสหลอด LED ขณะบำรุงรักษา หรือทำความสะอาด

Warning :
ข้อควรระวัง

1. The manufacturer will not be liable or held responsible for any incorrect installation, misuse or improper use and unauthorised modification to the fittings. Failure to comply with mentioned warning may cause serious damage or serious injury to persons, animals or objects. If any modification is required please consult your dealer for the details.
ทางผู้ผลิต ไม่สามารถรับผิดชอบ ในความเสียหายใดๆที่เกิดจากการติดตั้งไม่ถูกต้อง, ใช้งานผิดประเภทหรือดัดแปลงตัวโคมในทุกกรณี ซึ่ง สิ่งผิดปกติเหล่านี้ อาจทำให้เกิดอันตรายกับ คน สัตว์ สิ่งของ หากมีข้อสงสัยหรือมีความต้องการปรับแต่งตัวโคม ให้เหมาะสมกับการใช้งาน กรุณาติดต่อตัวแทนจำหน่ายหรือผู้ผลิต
2. Where damage has occurred to the fittings, please make the replacement with standard parts before use.
ในกรณีที่ชิ้นส่วนประกอบใดเกิดความเสียหายกรุณาเปลี่ยนชิ้นส่วนใหม่ก่อนการใช้งานทุกครั้ง เพื่อความปลอดภัย

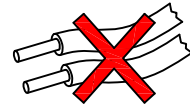
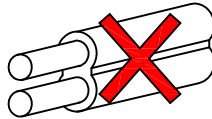
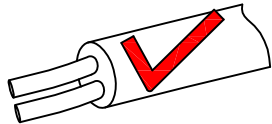

● Cable Size/ขนาดสายไฟ : $2 \times 1.00 \text{ mm}^2$ Ø6-10 mm.



- The luminaire should be positioned so that prolonged staring into the luminaire at a distance closer than 0.5m is not expected.
ตำแหน่งที่ติดตั้งดวงโคมควรอยู่ในจุดที่แสงไม่ส่องเข้าดวงตาโดยตรงเป็นเวลานาน หากเข้าใกล้ในระยะน้อยกว่า 0.5 ม.

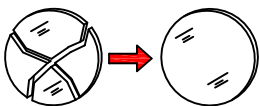

- Any damaged safety glass cover must be replaced only with the original spare part.
เมื่อกระจกเกิดความเสียหาย เพื่อความปลอดภัยควรสั่งอะไหล่จากผู้ผลิตเท่านั้น

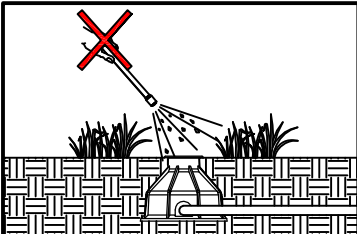

- Avoid using chemical compounds and aggressive agents such as , weed repellents fertilizers and acid solvent near the Luminaires.
ห้ามใช้สารเคมีเช่น บุ่ม, ยากำจัดศัตรูพืช, ปูนขาว และสารละลายที่เป็นกรด บริเวณที่ติดตั้งโคมไฟ



- Environmental protection: Waste electrical products should not be disposed of with household waste. please recycle where facilities exist. check with your local authority or retailer for recycling advice.
ห้ามทิ้งผลิตภัณฑ์ที่ร่วมกับขยะในครัวเรือนชนิดอื่นๆ เมื่อสิ้นสุดอายุการใช้งาน โปรดแยกผลิตภัณฑ์ออกจากของเสียประเภทอื่นๆ และรีไซเคิลอย่างเหมาะสม เพื่อส่งเสริมการนำทรัพยากรกลับมาใช้ซ้ำ ซึ่งจะช่วยป้องกันอันตรายต่อสิ่งแวดล้อมหรือสุขภาพของมนุษย์ที่เกิดจากการทิ้งขยะโดยไม่มีการควบคุม

General installation guide (highly recommended)

ข้อแนะนำในการติดตั้ง

Pic-1
รูป-1

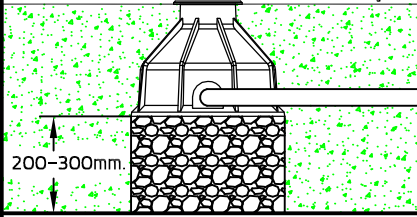

- Place the gravel 200-300 mm.depth underneath the casing for water drainage [Pic-1].Then do the testing by filling water into the casing and let it drain.The water should be drained out by 30 minutes.

If not,the additional drainage pipe or other system must be applied [Pic-2]

ควรวางก้อนกรวดใต้กล่องฝังพื้นที่ระยะลึกประมาณ 200-300 มม. เพื่อช่วยระบายน้ำที่ท่วมขังตัวโคมไฟ สามารถทดสอบการระบายน้ำโดยเทน้ำใส่กล่องให้เต็ม น้ำจะต้องระบายออกหมดภายในเวลา 30 นาที หากไม่เป็นตามนั้นควรมีการต่อท่อระบายน้ำเพิ่มเติม

Pic-2
รูป-2

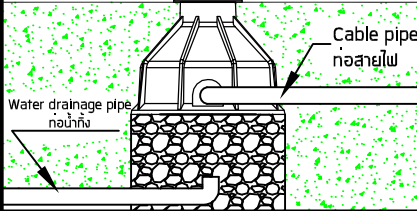

- Installation should not be done under high humidity environment i.e. rainy day or after the rain,foggy weather....ect.

ไม่ควรติดตั้งโคมไฟในช่วงที่มีความชื้นสูงเช่น วันที่ฝนตกตลอดหรือติดตั้งหลังฝนหยุดตกเพราะจะทำให้ความชื้นถูกขังไว้ในตัวโคมไฟหลังจากนั้นจะเกิดการควบแน่นเป็นละอองหรือหยดน้ำเกาะติดบริเวณใต้กระจกภายในตัวโคมไฟ

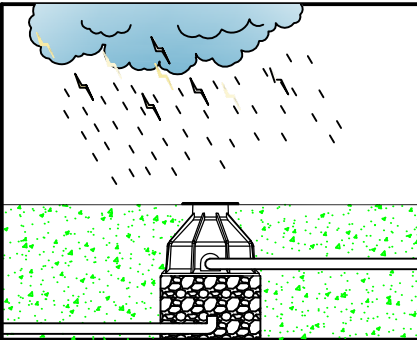

- Do not let the exposed part of the fittings be covered by the soil,dried weed or foliage as well as corrosive or aggressive substance chemicals.

อย่าปล่อยให้มีส่วนที่โคมไฟถูกดิน ใบไม้ หรือ หญ้าแห้งรวมถึงเคมีที่เป็นสาร -กัดกร่อนมาปกคลุมสะสมบริเวณหน้าพื้นผิวตัวโคมไฟ

- Do not throw or drop any hard objects onto the top of fittings.

อย่าให้วัตถุที่เป็นของแข็งหล่น หรือตกกระแทกใส่บริเวณหน้าพื้นผิวของตัวโคมไฟ

- The surface temperature of the fitting can be very high after continuation in service.

เมื่อเปิดไฟทิ้งไว้ในระยะเวลาหนึ่งจะเกิดความร้อนสะสมบริเวณด้านบนของตัวโคมไฟควรระมัดระวังการสัมผัสจุดบริเวณดังกล่าว

- Proper use of this fitting must be observed.

ควรพิจารณาความเหมาะสมของพื้นที่หรือตำแหน่งที่จะติดตั้งตัวโคมไฟ ตัวอย่าง เช่น มีน้ำขังเป็นประจำในบริเวณนั้นหรือไม่? , วัตถุต่างๆ เช่น ดิน,เศษใบไม้ใบหญ้ามีโอกาสที่จะมาปกคลุมสะสมบนหน้าโคมไฟเป็นปริมาณมากหรือไม่? และไม่ควรถูกติดตั้งในบริเวณที่อาจมีอากาศสกปรกซึมเข้าสู่โคมไฟ โดยเฉพาะเด็กเล็กหรือสัตว์เลี้ยง

