

REN rulletrappe rengørings system

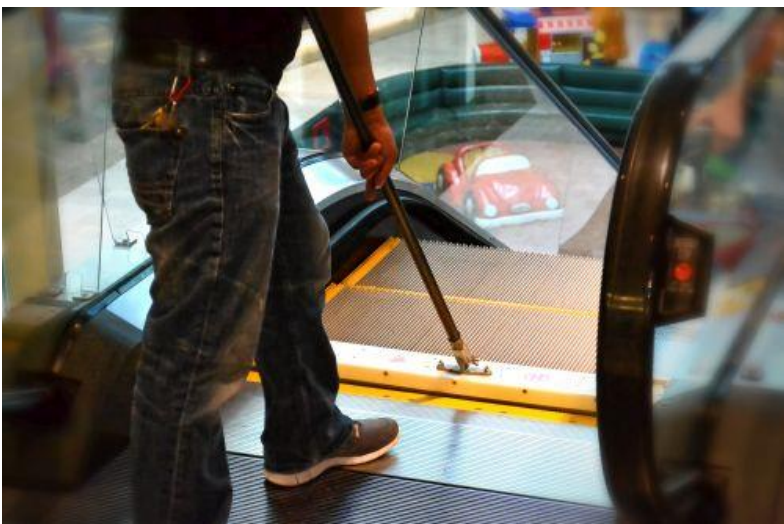

Problem:

Periodisk service og rengøring af rulletrapper kan være en dyr affære.



Løsning:

Jævnlig hurtig rengøring med REN modvirker irritation og kan forsinke dyr, periodisk vedligeholdelse.



Resultat: BARE SMIL !

1

VIGTIGT !

Bloker alle brugere før rengøring.

Tag selv alle nødvendige sikkerhedsforanstaltninger.



2

Fortynd Tread Safe i 1:
10-forhold: Altså en del
Tread Safe til 10 dele
vand.



3

Hæld den FORTYNYDEDE Tread Clean opløsning i den medfølgende aflange sorte spand. Fyld op til den hvide linje. **UNDGÅ OVERFYLDNING.**

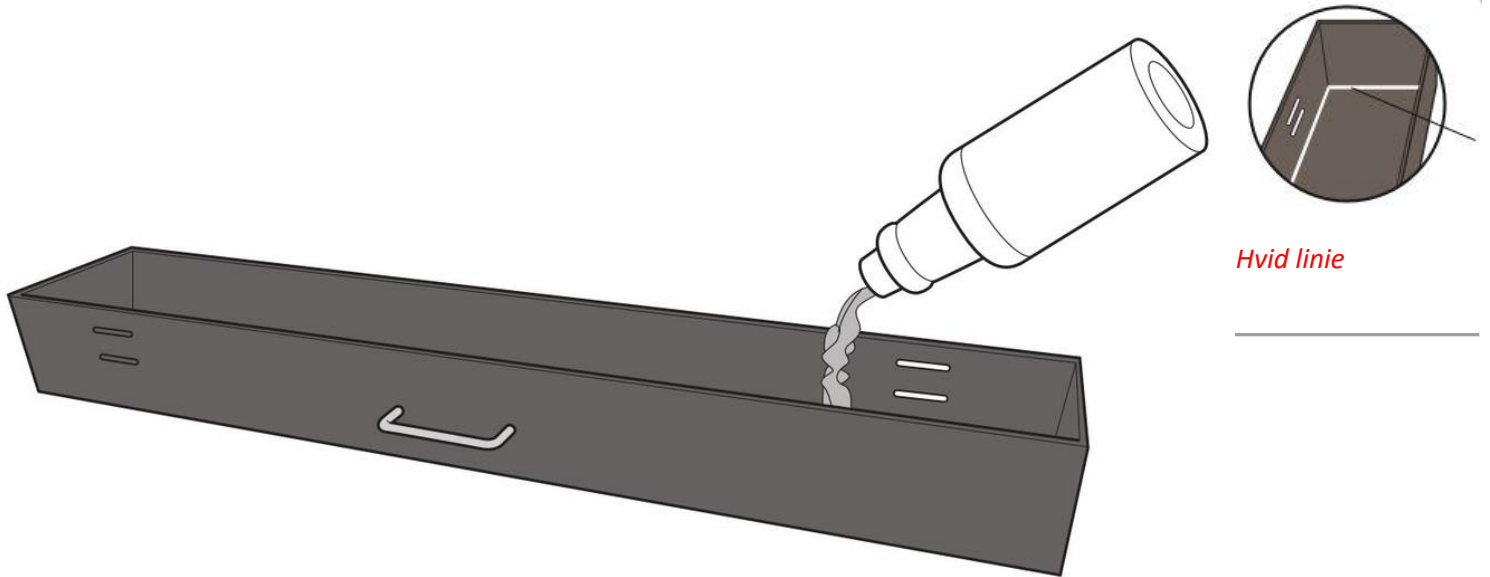

4

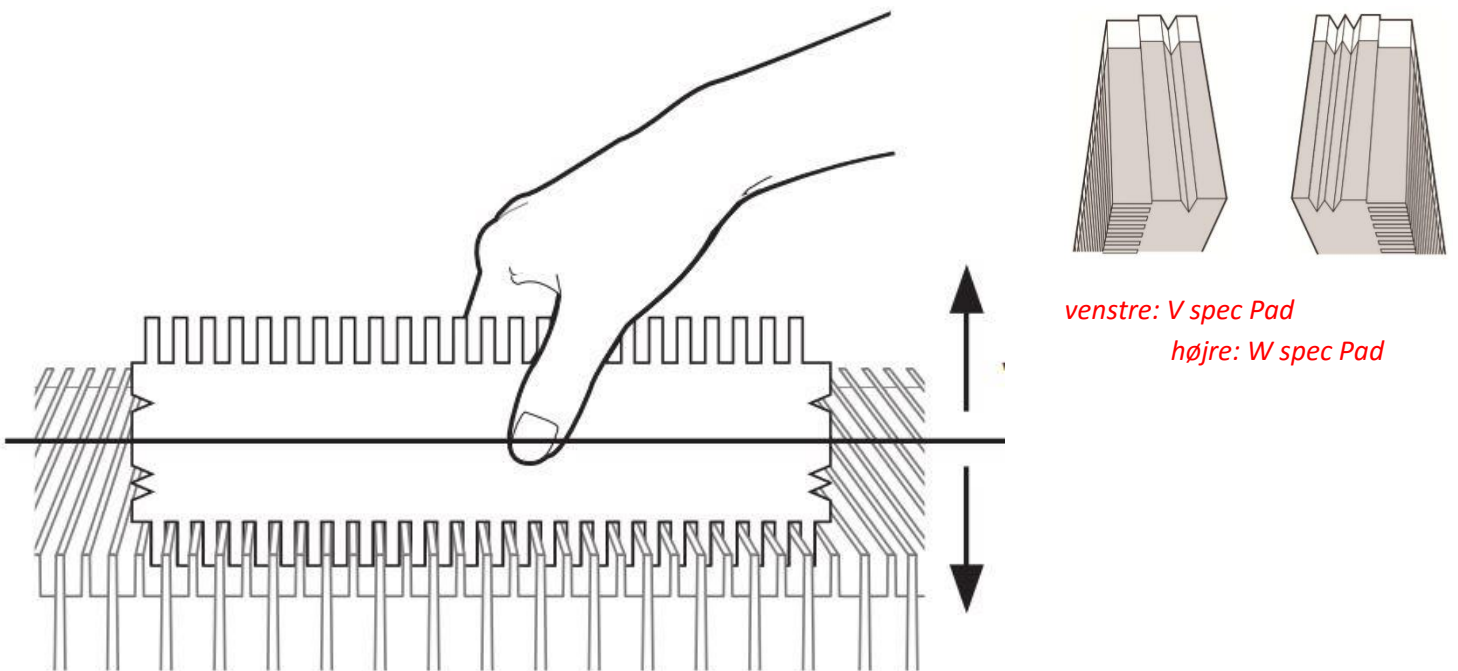

REN Fit Card

Hvis Fit Card ikke passer, så har du har sikkert den meget sjældne U-Spec rulletrappe (ikke vist)

5

Monter rengørings Pad med den hvide kant mod bagsiden af fremføreren.

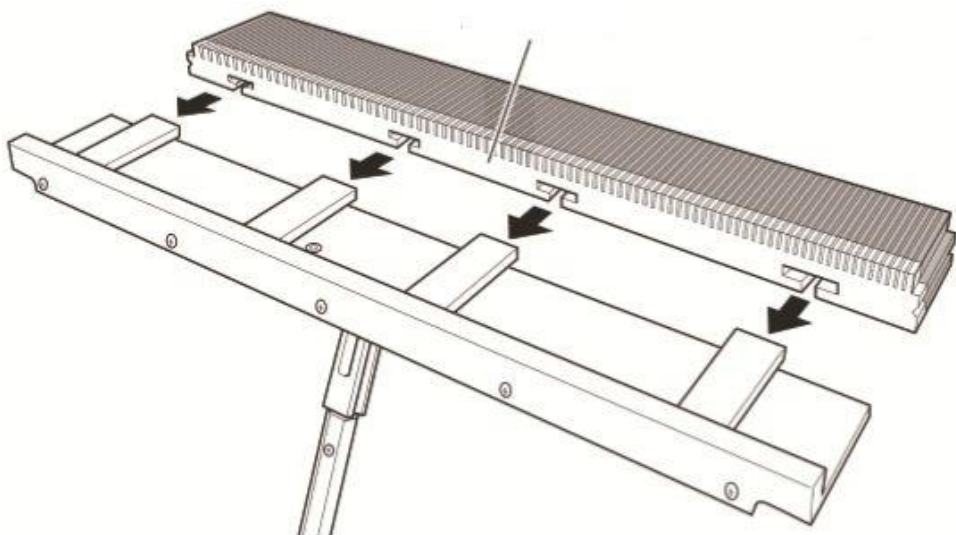

6

Put REN Pad i karret for at absorbere HELE den fortyndede opløsning. Hvis nødvendigt, så pres omhyggeligt enheden med den ene ene fod og pres på begge sider af holderen, for at få REN Pad til at absorbere hele opløsningen.

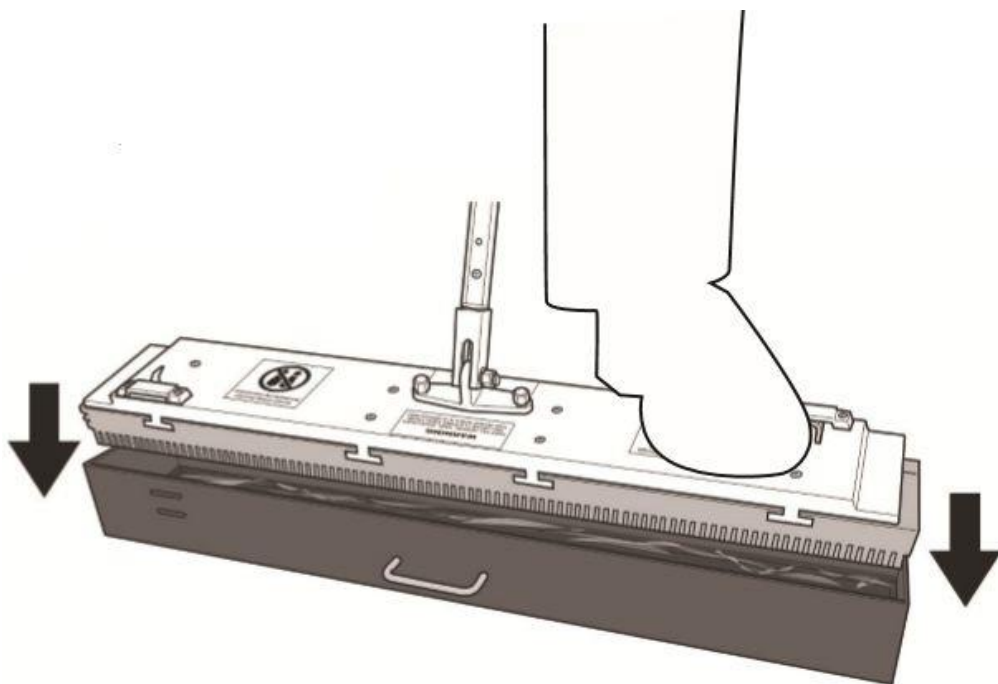

7

Sørg for rulletrappen bevæger sig imod dig, og ikke væk.
Placer REN Pad på rulletrappen. Nu vil Ren Pad fordele sig i rillerne på rulletrappen. Hold Pad holderen vandret og anvend et svagt nedadgående tryk (IKKE med foden!), og brug 3 til 5 minutter pr. rengøringscyklus. Det betyder, at en almindelig rulletrappe er "vendt" 2 til 3 gange, og så er den ren.

(Gentag processen om nødvendigt indtil rulletrappen er ren).

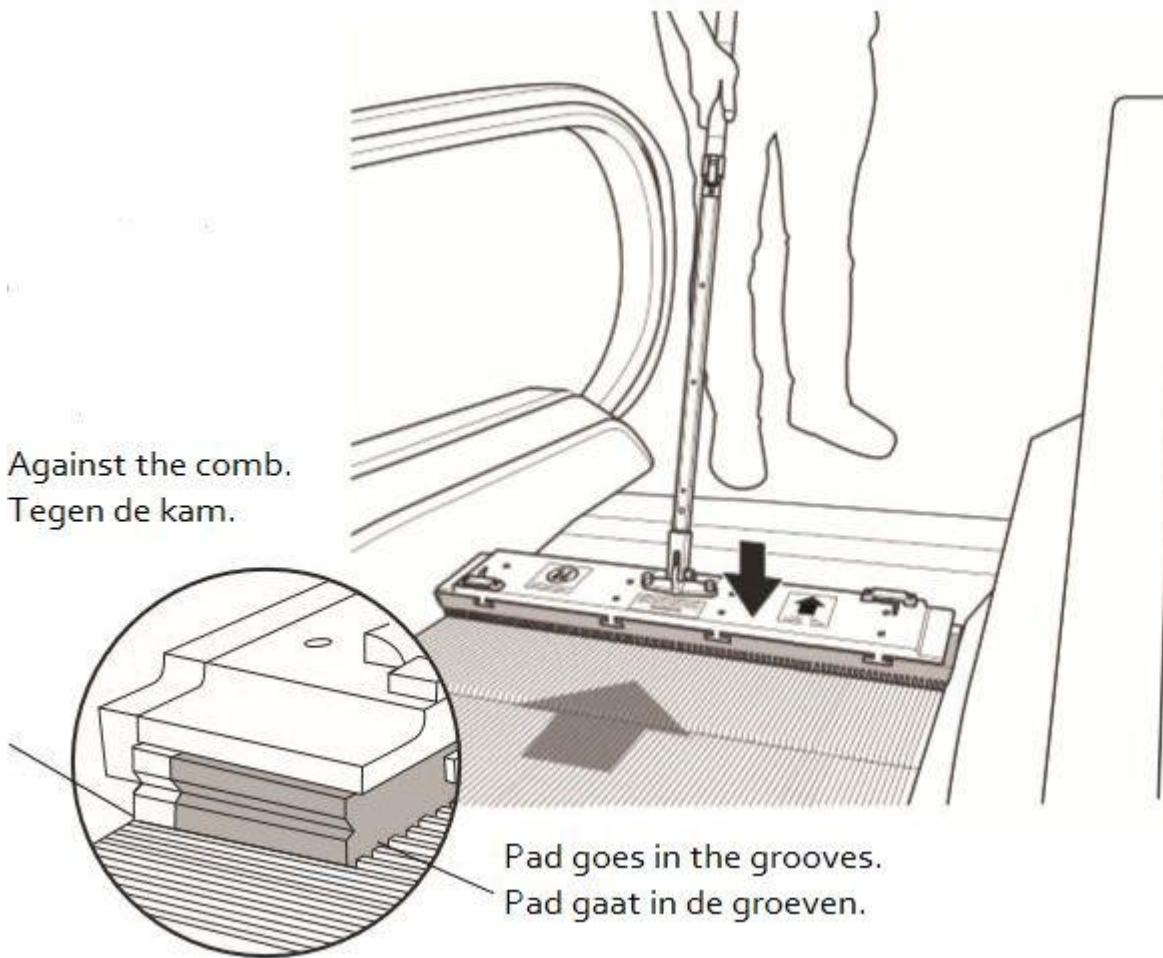

Imod "kammen

Pad går i rillerne

8

PADS KAN GENBRUGES: Vask de beskidte REN Pads med en normal vandstråle. Lad den dryppe helt tør. Bortskaf Pads, når de bliver beskadiget eller ikke vil skylles rene.

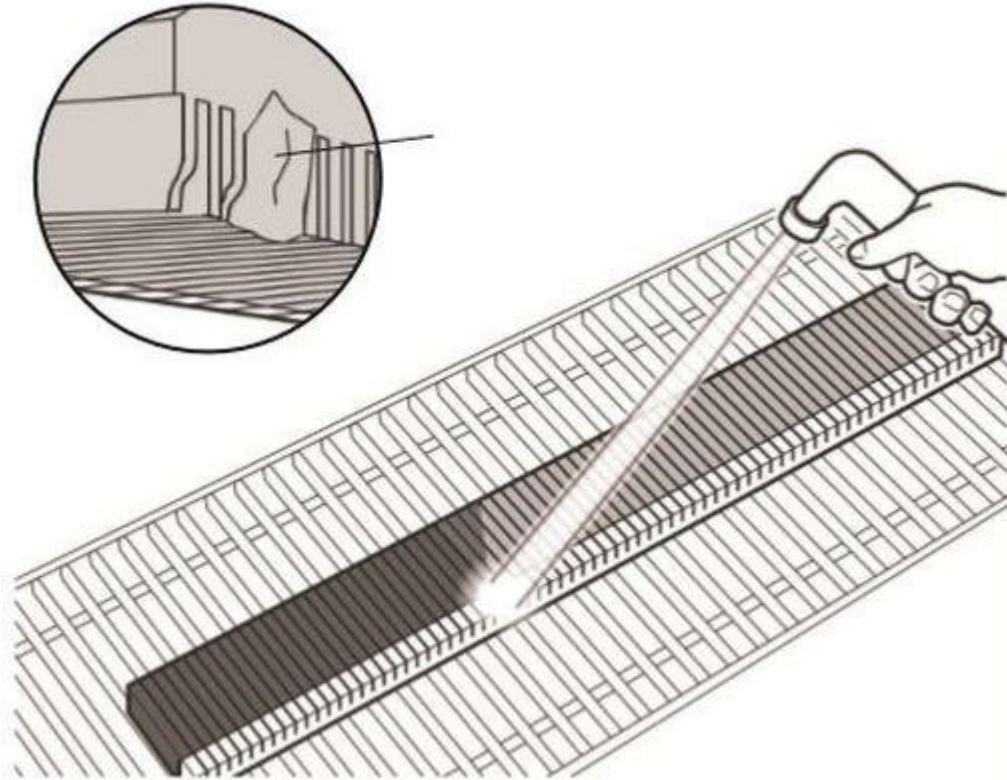

Cirkel: Beskadiget "kam"

Skylning af Pad

SæbeRen
- alt til rengøring!