



3M™ Performance Spray Gun System Owner's Manual

Manuel d'utilisation du système de pistolet de pulvérisation de grand rendement 3M^{MC}

Manual del propietario del Sistema de pistola pulverizadora de alto rendimiento de 3MTM

Sistema de pistolas de pulverização de desempenho 3MTM Manual do Proprietário

ORIGINAL INSTRUCTIONS

Read Warnings and Instructions. This Manual Covers 3M Performance Spray Guns (26878, 26778, 26832). For more information visit our website www.3MCollision.com.

DIRECTIVES D'ORIGINE

Lire les mises en garde et les directives. Ce manuel porte sur les pistolets de pulvérisation de grand rendement 3M (26878, 26778, 26832). Pour obtenir de plus amples renseignements, veuillez consulter notre site Web à l'adresse suivante : www.3MCollision.com.

INSTRUCCIONES ORIGINALES

Lea las Instrucciones y las Advertencias. Este manual trata sobre las Pistolas pulverizadoras de alto rendimiento de 3M (26878, 26778, 26832). Para obtener más información, visite nuestro sitio web www.3MCollision.com.

INSTRUÇÕES ORIGINAIS

Leia as Advertências e as Instruções. Este manual abrange as pistolas de pulverização de desempenho 3M (26878, 26778, 26832). Para mais informações, acesse nosso site www.3MCollision.com.

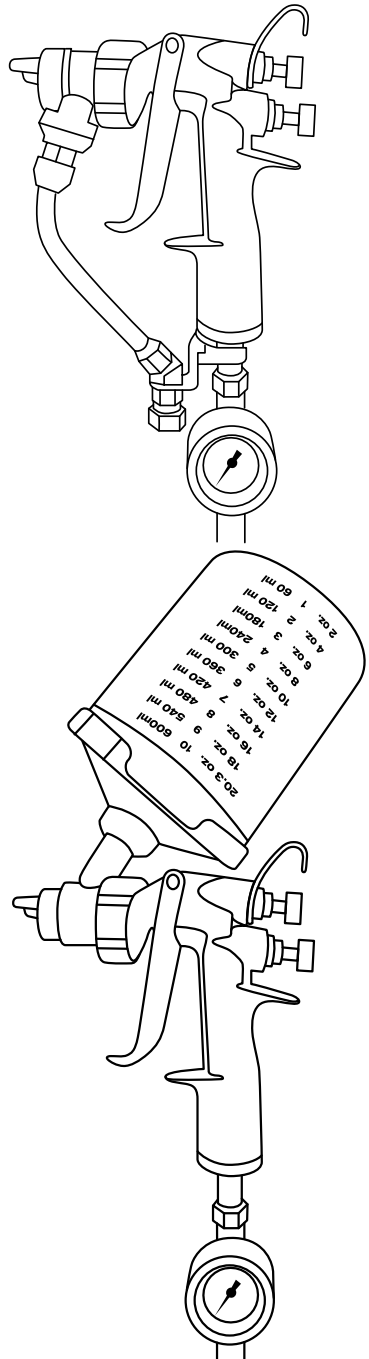

3M Automotive
Aftermarket Division

3M Center
St. Paul, MN 55144-1000
651 733 1110



February 29, 2020

Dear Valued 3M Customer,

3M Company, Automotive Aftermarket Division, certifies that the following 3M spray guns meet requirements for classification as High Volume Low Pressure (“HVLP”) spray equipment when operated in accordance with 3M recommended directions for use. 3M AAD defines “HVLP” based on the guidelines outlined in EPA 40 CFR Part 63, Subpart 6H (Jan. 9, 2008):

3M™ Performance Spray Gun Series
Accuspray One Spray Gun Series
Accuspray Spray System, HG Series
Accuspray Spray System, HGP Series

Note –Test Air Caps are available for the purposes of demonstrating that 3M spray equipment meets the HVLP definition.

Please contact Monica Bastien, 3M AAD Regulatory Compliance Associate, at 651-733-1849 if there are any additional questions.

Sincerely,

A handwritten signature in black ink, appearing to read 'C. Alonzo Knowles'.

C. Alonzo Knowles
Regulatory Technical Manager
3M Automotive Aftermarket Division

EU Declaration of Conformity CE

Company 3M Company	Division Automotive Aftermarket Division
Address 3M Center, Building 223-6N-01 St Paul, MN USA 55144-1000	

Does hereby declare under our sole responsibility that this equipment or product(s) comply with the applicable essential requirements of the legislation listed below; along with the referenced standards or specifications.



Object - Product name and/or model number(s) and/or unique identification: 3M "Performance Spray Gun"	
Type and/or description and/or intended purpose or equipment class and/or particular conditions applicable to the use of the Object: Part numbers: 26878, 26778, 26832, and all kit products which include these part numbers	
Serial number or range (if applicable): Year of manufacture: "20ab"-to-"2099", where "ab" is any 2-digit number.	

Illustration - Typical

Conforms to the following Union harmonization legislation; together with all amendments to-date:

Directives: Machinery Directive 2006/42/EC, ATEX Directive, 2014/34/EU	
Standards / specifications / provisions complied with; in full or in part as applicable:	
EN ISO 12100:2010	Safety of machinery. General principles for design. Risk assessment and risk reduction
EN 1953:2013	Atomizing and spraying equipment for coating materials. Safety requirements
EN 14462:2005+A1:2009	Surface treatment equipment. Noise test code for surface treatment equipment including its ancillary handling equipment. Accuracy grades 2 and 3
EN ISO 80079-36:2016	Explosive atmospheres - Part 36: Non-electrical equipment for explosive atmospheres - Basic method and requirements

•  II 2G Ex h IIB T4

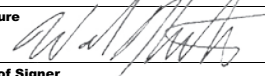
Signature 	Date 12/20/2019	Place St. Paul, Minnesota USA
Name of Signer Wade D. Kretman	Title Technical Director	

Person authorized to compile the technical file, established in the Community	
Name and Title Dr. Mary (HM) Anstice, Country Technical Mgr., Industrial Business Sponsor	Address 3M United Kingdom PLC, Ratcliffe Road, Atherstone, Warwickshire, CV9 1PJ, England, UK +44-1827-710373

ORIGINAL

English – Contents

3M™ Performance Spray Gun Safety Statements	4
Intended Use.....	4
Explanation of Safety Symbols Consequences.....	4
Technical Specifications	5
Spray Gun Overview	6
Contents	6
General Set Up and Spray Gun Use	7
Replacement Parts and Accessories.....	17
Troubleshooting	17
Spray Equipment Warranty and Limited Remedy.....	18

Contenu français

Énoncés relatifs à la sécurité concernant le pistolet de pulvérisation de grand rendement 3M ^{MC}	21
Utilisation prévue	21
Explication des symboles sur les étiquettes de sécurité.....	21
Spécifications techniques.....	23
Aperçu du pistolet de pulvérisation.....	23
Contenu.....	23
Préparation et utilisation générale du pistolet de pulvérisation.....	25
Pièces de rechange et accessoires.....	35
Dépannage.....	35
Garantie sur l'équipement de pulvérisation et limite de recours	36

Español - Contenido

Declaraciones de seguridad de la Pistola pulverizadora de alto rendimiento de 3M TM	39
Uso previsto	39
Explicación de las consecuencias de los símbolos de seguridad	39
Especificaciones técnicas.....	40
Descripción general de la pistola pulverizadora.....	41
Contenido.....	41
Configuración general y uso de la pistola pulverizadora	42
Piezas de repuesto y accesorios.....	52
Solución de problemas	53
Garantía y recurso limitado del equipo de pulverización.....	54

Inglês – Conteúdo



Declarações de segurança das pistolas de pulverização de desempenho 3M TM	57
Uso pretendido.....	57
Explicação dos símbolos de segurança Consequências.....	57
Especificações técnicas.....	58
Visão geral da pistola de pulverização.....	59
Conteúdo	59
Configuração geral e uso da pistola de pulverização.....	60
Peças de reposição e acessórios.....	70
Solução de problemas.....	71
Garantia e responsabilidade limitada do equipamento de pulverização.....	72

SAFETY INFORMATION

Please read, understand, and follow all safety information contained in these instructions prior to the use of this Spray Gun Kit. Retain these instructions for future reference.

Intended Use:

This Spray Gun Kit is intended to provide the means to apply liquid coatings via a spraying process. This Spray Gun Kit is used in automotive, industrial, and consumer finishing applications. It is expected that all users be fully trained in the safe operation of this Spray Gun Kit. Use in any other application has not been evaluated by 3M and may lead to an unsafe condition.

Explanation of Signal Word Consequences	
 WARNING:	Indicates a hazardous situation which, if not avoided, could result in serious injury or death
 CAUTION:	Indicates a hazardous situation which, if not avoided, could result in minor or moderate injury and/or property damage.
NOTICE:	Indicates a hazardous situation which, if not avoided, could result in property damage only.

WARNING

- **To reduce the risks associated with chemical exposure, hazardous pressure, fire/explosion, or environmental contamination:**
- Read, understand and follow all safety statements in applicable equipment user's manuals to avoid possible safety hazards.
- Ensure you are familiar with the controls, functionality, and proper use of the equipment.
- Use only in a well ventilated area.
- Never perform unapproved modifications or maintenance on this product.
- Always comply with local, state, and national laws and regulations governing ventilation, fire protection, operation, maintenance, and housekeeping. Consult applicable SDS(s) and material container labels for each material being sprayed in the work area.
- **To reduce the risks associated with fire and explosion:**
 - Ensure VOC concentration is kept below ignition threshold per liquid coating material SDS(s).
 - All ignition sources such as smoking or electrical devices must be kept out of the spray area.
 - Always maintain a readily available, approved fire extinguisher or other approved fire fighting equipment in or near the spray area.
 - When operating this unit, use only undamaged suitably solvent-resistant and appropriately pressure-rated static-conductive air hoses.
 - Users are expected to comply with local regulations for working in explosive environments and any requirements for the material to be sprayed (consult material SDS) and use appropriate PPE for both. [Note: This may include grounding with shoes, heel straps, and static conductive (or static dissipative) gloves.]
- **To reduce the risks associated with chemical exposure, hazardous pressure and impact:**
- Do not maintain or service the spray gun other than as instructed in the user's manual.
- If fasteners were removed for hardware maintenance or accessories, ensure that all fasteners are replaced and tightened before operation.
- **To reduce the risks associated with chemical exposure and hazardous pressure:**
 - Do not use this product around unsupervised children.
 - Never point a spray gun at anyone else or place any part of your body in front of the spray gun.
 - Before use check spray equipment for damage and proper function. Repair/replace worn, damaged or malfunctioning components with 3M approved components.
 - Ensure the equipment you are using with this product is suitable for the use application.
- **To reduce the risks associated with bursting and chemical exposure:**
 - Do not operate spray gun system without a functional inlet pressure gauge. See pressure recommendations in user's manual for each spray gun atomizing head.
 - Ensure air and liquid input pressure and all applicator system regulators are properly adjusted per material's recommendations prior to each use. Do not exceed working pressure per user's manual.
 - Always follow required air and liquid pressure relief procedures for relieving air and liquid pressure from the spray equipment.

- **To reduce the risks associated with chemical exposure:**
 - Always wear appropriate personal protective equipment for eye, skin and respiratory protection per the applicable SDS(s) and material container labels at all times when spraying.
- **To reduce the risks associated with hazardous noise:**
 - Always wear hearing protectors when you are exposed to noise. Consult your work environment and local regulations regarding use personal protective hearing protection.

 **CAUTION**

- **To reduce the risks associated with tripping, falling and tipping:**
 - Route air and liquid hoses and any extension cords away from traffic areas, sharp edges, moving parts and hot surfaces. Do not pull on air hoses to move the compressor.
- **To reduce the risks associated with impact:**
 - Always inspect to ensure that the atomizing head is properly attached and secure.
- **To reduce the risks associated with sharp points:**
 - Do not touch the sharp end of the fluid needle when exposed and handle fluid needles carefully during replacement.
- **To reduce the risks associated with muscles strain:**
 - Avoid using spray equipment continuously without taking occasional breaks.

NOTICE

- Dispose of device components in accordance with local laws and regulations.
- Ensure equipment is cleaned prior to storage.
- Ensure equipment is stored indoors at room temperature.
- Do not put in gun washer. Do not leave immersed in cleaning solvents. See manual for appropriate cleaning process.
- Solvent left in the spray gun air passages could result in a poor quality coating finish. Do not use any cleaning method which may allow solvent into the spray gun air passages. Do not expose air flow control valve and gauges to solvent as damage may occur.

The code of P affixed to this product indicates that the product in question has the designation of machinery, designation of series or type, and manufacturer's address identified in this documentation, in compliance with the Machinery Directive 2006/42/EC.

Technical Specifications:

Declared Dual-Number Noise Emission Values according to EN ISO 4871

A-WEIGHTED EMISSION SOUND PRESSURE LEVEL AT THE WORKSTATION:

Measured value: LpA = 72,9 dB(A) (ref 20µPa)

Uncertainty: KpA = 2,5 dB

A-WEIGHTED SOUND POWER LEVEL:

Measured value: LWA = 80,1 dB(A) (ref 1 pW)

Uncertainty: KWA = 2,5 dB

Values determined according to noise test code EN 14462 using the basic standards

EN ISO 11201 - grade 2, and EN ISO 3741

Usage Rated -  II 2G Ex h IIB T4

NOTE: The sum of a measured noise emission value and its associated uncertainty represents an upper bound of the range of values which can occur in the measurements.

IMPORTANT NOTE: The noise values stated are from laboratory testing in conformity with stated codes and standards and are not sufficient risk evaluation for all exposure scenarios. Values measured in a particular work place may be higher than the declared values. The actual exposure values and amount of risk or harm experienced to an individual is unique to each situation and depends upon the surrounding environment, the way in which the individual works, the particular material being worked, work station design, as well as upon the exposure time and the physical condition of the user. 3M cannot be held responsible for the consequences of using declared values instead of actual exposure values for any individual risk assessment.

3M™ Performance Spray Gun Overview

3M™ Performance Spray Guns are engineered for performance. The versatile selection of replaceable atomizing heads offer like-new spray performance every time. The lightweight, impact resistant gun body features a newly designed locking collar that allows for quick atomizing head changes for an easy switch between paints or coatings and cleanup. Atomizing heads connect directly to 3M™ PPS™ Series 2.0 Spray Cup System.

Directly connect your 3M™ Performance Spray gun to the 3M™ PPS™ Series 2.0 Spray Cup System. 3M invented the first disposable paint cup system nearly 20 years ago—the 3M™ PPS™ Paint Preparation System. Painters needed a cleaner, faster, more efficient method of mixing and applying paint. Reinvented from top to bottom, the 3M™ PPS 2.0 Spray Cup system delivers the next evolution of the 3M™ PPS™ painting revolution.

Hazards can occur from equipment misuse. Any misuse of the equipment or accessories, such as over pressurizing, modifying parts, using incompatible chemicals and fluids, or using worn or damaged parts can cause serious bodily injury, fire, explosion or property damage.

Read and follow all Safety Statements and Instructions.

CONTENTS

Unpacking

Remove the components from the box. Inspect for concealed damage and/or missing items. If you discover any damage and/or missing pieces, contact your distributor immediately.

Your 3M™ Performance Spray Gun Kit could include one or more of the following, depending on the kit that was purchased:

- | | |
|---|--|
| <ul style="list-style-type: none">• 3M™ Performance Spray Gun• Air Flow Control Valve• 3M™ Performance Spray Gun Locking Collar• 3M™ PPS™ Series 2.0 Spray Cup System Standard Size Mixing Cup• 3M™ PPS™ Series 2.0 Spray Cup System Standard Size Lids and Liners• 3M™ PPS™ Series 2.0 Spray Cup System Sealing Plugs | <ul style="list-style-type: none">• 1.2 3M™ Performance Gravity HVLP Atomizing Head• 1.3 3M™ Performance Gravity HVLP Atomizing Head• 1.4 3M™ Performance Gravity HVLP Atomizing Head• 1.6 3M™ Performance Gravity HVLP Atomizing Head• 1.8 3M™ Performance Gravity HVLP Atomizing Head• 2.0 3M™ Performance Gravity HVLP Atomizing Head• 1.1 3M™ Performance Pressure HVLP Atomizing Head• 1.4 3M™ Performance Pressure HVLP Atomizing Head• 1.8 3M™ Performance Pressure HVLP Atomizing Head• 3M™ Performance Spray Gun Pressure Whip |
|---|--|

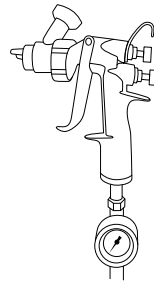
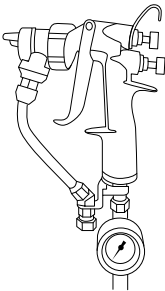

3M™ Performance Spray Gun

The 3M™ Performance Spray Gun is designed for use with a compressed air system, featuring a composite* spray gun body requiring 13 scfm (370.5 L/min) and a 1/4" (1/4" BSP) air inlet.

Maximum inlet pressure with full trigger pull**

Gravity Atomizing Heads: 1.2, 1.3, 1.4, 1.6, 1.8, 2.0 = 20 psi (1.38 bar)

Pressure Atomizing Heads: 1.1, 1.4, 1.8 = 18 psi (1.24 bar)

* Product material compatibility information available upon request.

** Maximum inlet pressure will yield approximately 10 psi (0.69 bar) at the air cap.

GENERAL SET UP AND SPRAY GUN USE – GRAVITY

Note: Complete steps below before connecting spray gun to air source.

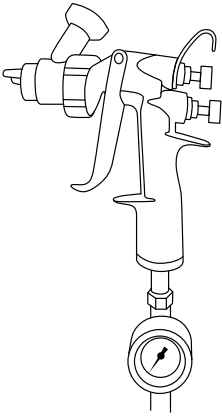

- Secure the atomizing head by rotating the retainer ring, clockwise until the retainer ring tabs are locked in the "X configuration".

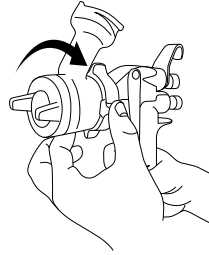

Removing the Atomizing Head

- Fully pull trigger back and hold.

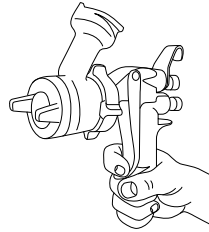

Attaching the Atomizing Head

- Fully pull trigger back and hold.

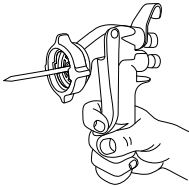

- Slide the atomizing head over the fluid needle and push towards the spray gun body making sure locking collar is in the "+ configuration" with locking lugs at the counter clockwise stop at 3 and 9 o'clock.

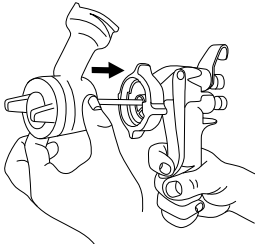

- Rotate the locking collar counter-clockwise

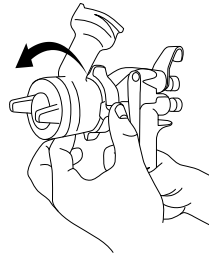

- Pull the atomizing head away from the gun body to remove.

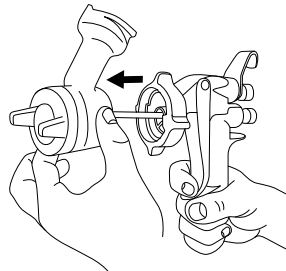

4. Wipe fluid needle clean.

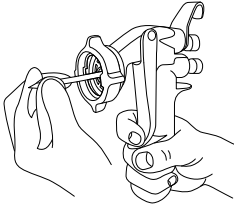

Attaching Air Fitting or Regulating Equipment

It will be necessary to connect an air fitting, an air regulator or air flow control valve to the air inlet located at the base of the spray gun body.

Example of attaching air flow control valve:

1. Manually attach the air flow control valve to the air inlet by hand threading the connection.

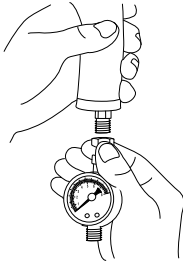

2. Use one wrench to connect the air flow control valve. Adjust to fit the air flow valve nut, then tighten the connection.

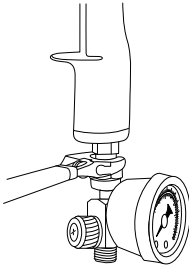

Setting the Air Pressure

Gravity: For optimum spray performance, pull trigger back and adjust operating pressure to read 20 psi (1.38 bar) for the 1.2, 1.3, 1.4, 1.6, 1.8 and 2.0 atomizing heads.

Note: When operating this unit, use only undamaged, suitably solvent-resistant and appropriately pressure-rated static-conductive air hoses.

Adding the 3M™ PPS™ Series 2.0 Spray Cup System Components

1. Insert the 3M™ PPS™ Series 2.0 Spray Cup System disposable liner into the 3M™ PPS™ Series 2.0 Spray Cup System mixing cup.

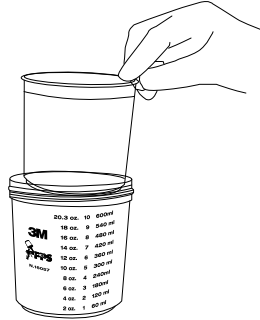

2. Pour material to be sprayed into the 3M™ PPS™ Series 2.0 Spray Cup System mixing cup. Stir as needed.



3. Place the 3M™ PPS™ Series 2.0 Spray Cup System lid with built-in filter on top of the 3M™ PPS™ mixing cup with liner and snap into place.



4. Turn until tight. Insert 3M™ PPS™ Series 2.0 Spray Cup System sealing plug prior to shaking or sealing.

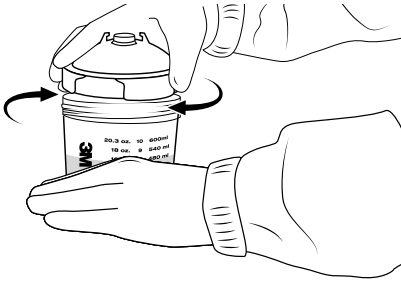

5. Attach spray gun to filled 3M™ PPS™ Series 2.0 Spray Cup System cup.

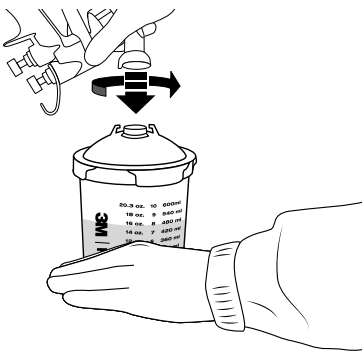

Note: Prior to painting, users are expected to be appropriately grounded (by either shoes or heel straps) and should wear static-dissipative or static-conductive gloves.

Adjusting the Fan Pattern Size

The fan size is regulated by the fan adjustment knob. The spray gun in the kit is preset in the **closed** position (gently turn the fan adjustment knob clockwise to verify; knob should not move). Next, turn the knob counter-clockwise 2 rotation. The fan adjustment will allow you to spray from a small round to a full fan pattern.

Adjusting the Fluid Flow

The fluid flow can be adjusted by using the fluid needle adjustment knob. The spray gun in the kit is preset in the **closed** position (pull trigger to verify; there should be minimal fluid needle movement). To allow fluid flow, gently turn the fluid needle adjustment knob counter-clockwise 4 full turns. These adjustment procedures will serve only as a starting point. Fine tuning of these adjustments will be based on your material and technique.

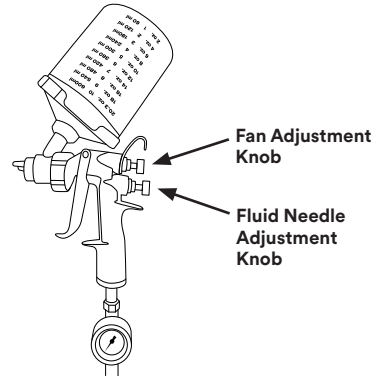

The spray pattern can be changed from vertical to horizontal by rotating the air cap a 1/4 turn.

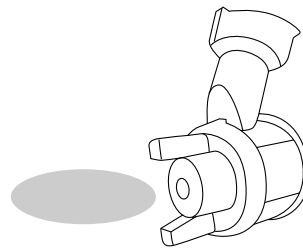

HORIZONTAL PATTERN

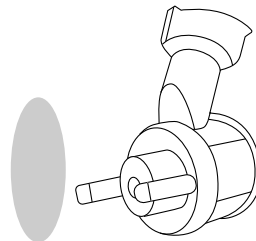

VERTICAL PATTERN

Cleaning Process

1. Relieve the air and fluid pressure from the spray gun and cup before servicing.
2. To retain unused paint or temporarily store mixed material, see your Local, State, Federal and OSHA guidelines, along with paint manufacturer's recommendations for storage.
3. To flush spray gun, run water or compatible and compliant solvent into the spray gun fluid passage while triggering the spray gun, with fluid tip pointed straight down, until the cleaning fluid appears clear.

Note: If feasible, clean atomizing head prior to disposal. Dispose of all used atomizing heads and spray gun bodies in accordance with federal, state and local regulations. To change the atomizing head, refer to the sections "Attaching the Atomizing Head" in General Set up and Spray Gun use sections

Do not point the spray gun up while cleaning it.



Do not immerse the spray gun in solvent.



Do not wipe the spray gun with a cloth soaked in solvent; wring out the excess.

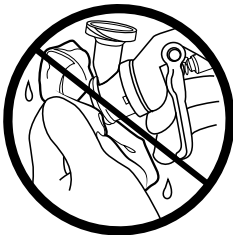

Do not use metal tools to clean the air cap holes as this may scratch them; scratches can distort the spray pattern.

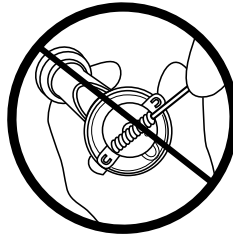

Note: Do Not Put In Gun Washer. Read, understand and follow all safety statements as well as wear appropriate, approved personal protective equipment per the applicable SDS and material container labels for cleaning solutions.

Periodically, lubricate moving components such as the fluid needle, fan adjustment threads, fluid needle adjustment threads and spring.

⚠ ATTENTION

Note: Do Not Put In Gun Washer.



Solvent left in the spray gun air passages could result in a poor-quality paint finish. Do not use any cleaning method which may allow solvent into the spray gun air passages.

Do not expose air flow control valve and gauges to solvent as damage may occur.

GENERAL SET UP AND SPRAY GUN USE - PRESSURE

Note: Complete steps below before connecting spray gun to air source.

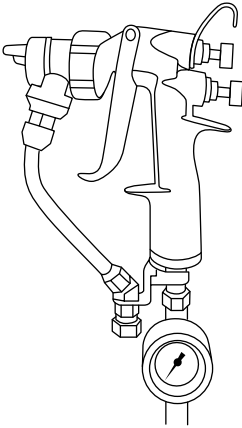

- Secure the atomizing head by rotating the retainer ring, clockwise until the retainer ring tabs are locked in the "X configuration".

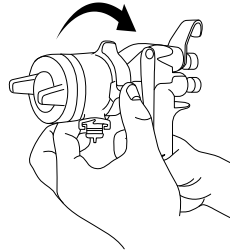

Attaching the Atomizing Head

- Pull trigger back and hold.

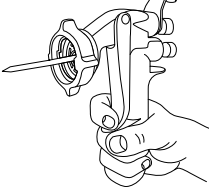

- Slide the atomizing head over the fluid needle and push towards the spray gun body making sure locking collar is in the "+ configuration" with locking lugs at the counter clockwise stop at 3 and 9 o'clock.

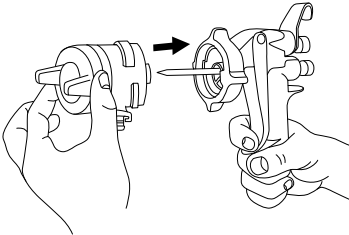

Removing the Atomizing Head

- Fully pull trigger back and hold.

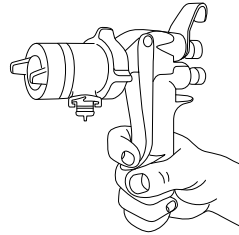

- Rotate the locking collar counter-clockwise

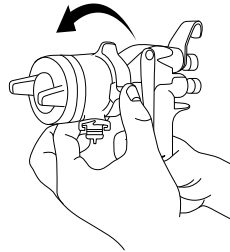

- Pull the atomizing head away from the gun body to remove.

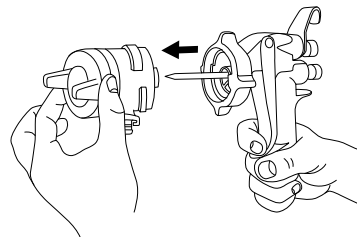

4. Wipe fluid needle clean.

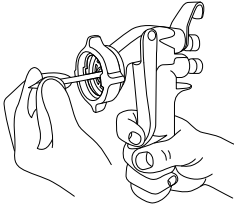

Attaching Air Fitting or Regulating Equipment

It will be necessary to connect an air fitting, an air regulator or air flow control valve to the air inlet located at the base of the spray gun body.

Example of attaching air flow control valve:

1. Manually attach the air flow control valve to the air inlet by hand threading the connection.

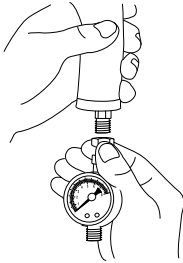

2. Use one wrench to connect the air flow control valve. Adjust to fit the air flow valve nut, then tighten the connection.

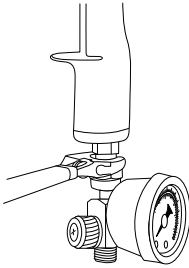

Setting the Air Pressure

Pressure: For optimum spray performance, pull trigger back and adjust operating pressure to read 18 psi (1.24 bar) for the 1.1, 1.4, and 1.8 atomizing heads.

Note: When operating this unit, use only undamaged, suitably solvent-resistant and appropriately pressure-rated static-conductive air hoses.

Attaching Pressure Fluid Hose Connector to Gun

1. Remove retention pin from pressure fluid hose connector bracket

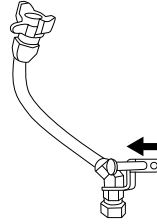

2. Slide bracket over air inlet fitting within slotted track in the same direction atomizing heads slide on to gun frame.

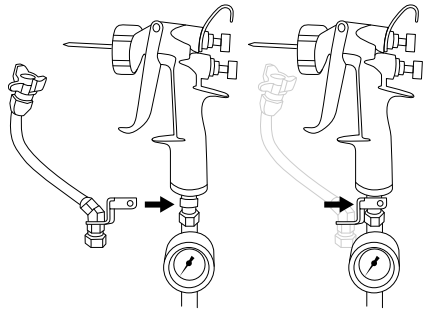

3. Re-attach retention pin into pressure fluid hose connector bracket holes.

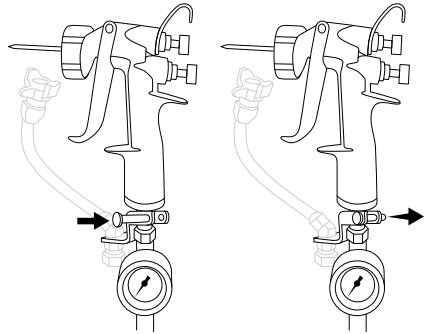

Fluid Hose to Atomizing Head Connection & Disconnection

1. With atomizing head securely locked on frame, align connector wings parallel to needle or front-to-back.

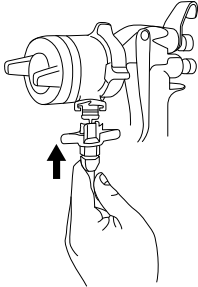

2. Slide connection over the spout of the atomizing head and push the connection onto the atomizing head.

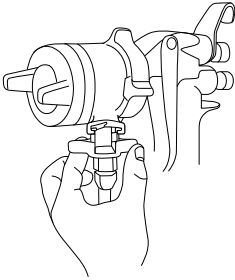

3. Twist the connection while continuing to push upward until the connector bottoms out on the atomizing head as shown in the fully connected image below.

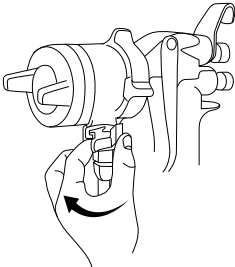

Removing the Pressure Fluid Hose Connector from Gun

1. Remove retention pin from connector bracket holes

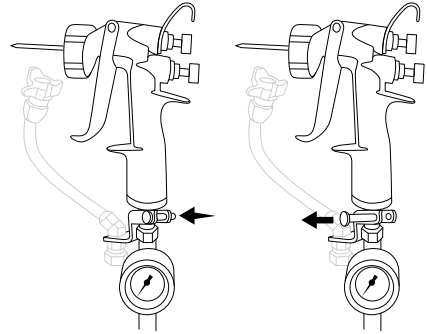

2. Remove bracket from air inlet fitting.

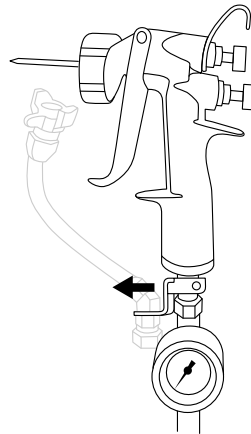

3. Twist the connection while gently pulling downward.

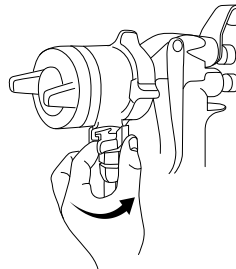

Connecting Pressurized Hose

1. Connect pressurized paint or coating supply hose to bottom threaded fitting of pressure fluid hose connector by wrench tightening with two wrenches in the locations shown below.

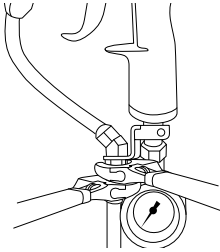

Disconnecting Pressurized Hose

1. Release Pressure from paint or coatings supply hose.
2. Disconnect pressurized paint or coating supply hose from bottom threaded fitting of the pressure fluid hose connector by wrench loosening with two wrenches in the locations shown below.

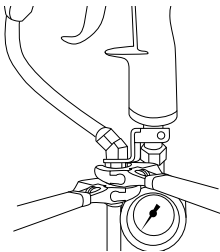

Note: Use of a shut off valve is recommended (sold separately: 3M™ Performance Spray Gun Ball Valve - 26839)

Adjusting the Fan Pattern Size

The fan size is regulated by the fan adjustment knob. The spray gun in the kit is preset in the **closed** position (gently turn the fan adjustment knob clockwise to verify; knob should not move). Next, turn the knob counter-clockwise 2 rotation. The fan adjustment will allow you to spray from a small round to a full fan pattern.

Adjusting the Fluid Flow

The fluid flow can be adjusted by using the fluid needle adjustment knob. The spray gun in the kit is preset in the **closed** position (pull trigger to verify; there should be minimal fluid needle movement). To allow fluid flow, gently turn the fluid needle adjustment knob counter-clockwise 4 full turns. These adjustment procedures will serve only as a starting point. Fine tuning of these adjustments will be based on your material and technique.

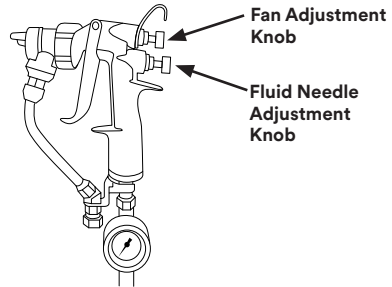

The spray pattern can be changed from vertical to horizontal by rotating the air cap a 1/4 turn.

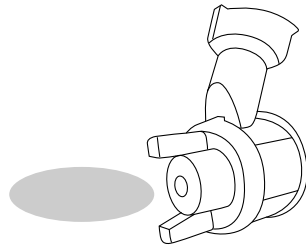

HORIZONTAL PATTERN

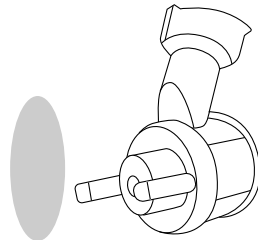

VERTICAL PATTERN

Cleaning Process

1. Relieve the air and fluid pressure from the spray gun and cup before servicing.
2. To retain unused paint or temporarily store mixed material, see your Local, State, Federal and OSHA guidelines, along with paint manufacturer's recommendations for storage.
3. To flush spray gun, run water or compatible and compliant solvent into the spray gun fluid passage while triggering the spray gun, with fluid tip pointed straight down, until the cleaning fluid appears clear.

Note: If feasible, clean atomizing head prior to disposal. Dispose of all used atomizing heads and spray gun bodies in accordance with federal, state and local regulations. To change the atomizing head, refer to the sections "Attaching the Atomizing Head" in General Set up and Spray Gun use sections

Do not point the spray gun up while cleaning it.



Do not immerse the spray gun in solvent.



Do not wipe the spray gun with a cloth soaked in solvent; wring out the excess.

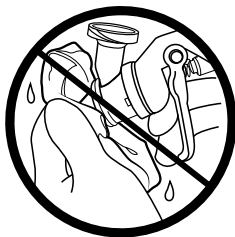

Do not use metal tools to clean the air cap holes as this may scratch them; scratches can distort the spray pattern.

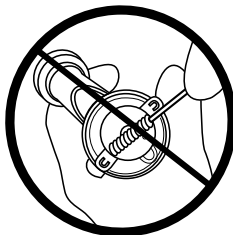

Note: Do Not Put In Gun Washer. Read, understand and follow all safety statements as well as wear appropriate, approved personal protective equipment per the applicable SDS and material container labels for cleaning solutions.

Periodically, lubricate moving components such as the fluid needle, fan adjustment threads, fluid needle adjustment threads and spring.

⚠ ATTENTION

Note: Do Not Put In Gun Washer.



Solvent left in the spray gun air passages could result in a poor-quality paint finish. Do not use any cleaning method which may allow solvent into the spray gun air passages.

Do not expose air flow control valve and gauges to solvent as damage may occur.

Locking Collar Removal

If desired, the atomizing head locking collar can be removed from gun frame in order to thoroughly clean head of gun body.

1. While atomizing head locking collar is in the “+ configuration” and without an atomizing head attached to the spray gun body, pull locking collar firmly forward.

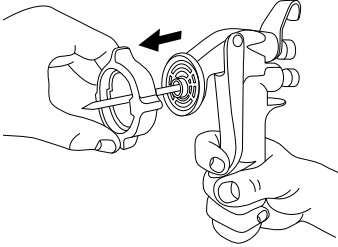

2. Reverse process to re-attach locking collar ensuring that the retention bumps on the ID align with spray gun body head protrusions.

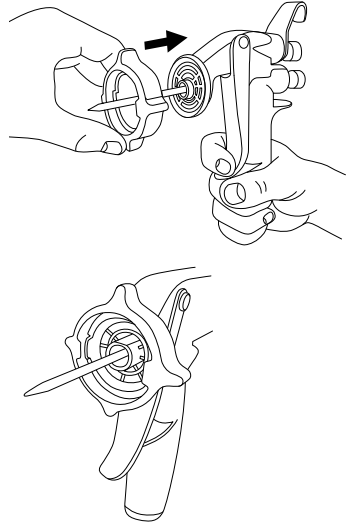

Replacement Parts and Accessories

Description	Part Number
3M™ Performance Pressure HVLP Atomizing Head Refill Kit, 1.1	26811
3M™ Performance Pressure HVLP Atomizing Head Refill Kit, 1.4	26814
3M™ Performance Pressure HVLP Atomizing Head Refill Kit, 1.8	26818
3M™ Performance Pressure HVLP Atomizing Head Variety Refill Kit	26830
3M™ Performance Gravity HVLP Atomizing Head Refill Kit, 1.2	26712
3M™ Performance Gravity HVLP Atomizing Head Refill Kit, 1.3	26713
3M™ Performance Gravity HVLP Atomizing Head Refill Kit, 1.4	26714
3M™ Performance Gravity HVLP Atomizing Head Refill Kit, 1.6	26716
3M™ Performance Gravity HVLP Atomizing Head Refill Kit, 1.8	26718
3M™ Performance Gravity HVLP Atomizing Head Refill Kit, 2.0	26720
3M™ Performance Gravity HVLP Atomizing Head Variety Refill Kit	26730
3M™ Performance Spray Gun	26832
3M™ Performance Spray Gun Needle	26838
3M™ Performance Spray Gun Pressure Whip	26833
3M™ Performance Spray Gun Pin	26834
3M™ Performance Spray Gun Gravity HVLP Test Air Cap	26736
3M™ Performance Spray Gun Pressure HVLP Test Air Cap	26836
3M™ Performance Spray Gun Rebuild Kit	26840
3M™ Performance Spray Gun Locking Collar	26835
3M™ Accuspray™ Regulator and Air Flow Control Valve	16573
3M™ Performance Spray Gun H/O Conversion Pack	26837
3M™ Performance Spray Gun Ball Valve	26839
3M™ High Power Spray Gun Cleaner	26689
3M™ PPS™ Series 2.0 Spray Cup System Kit(*additional sizes available)	26000

Troubleshooting

Problem	Cause	Remedy
Gun leaking fluid behind trigger	Atomizing head seals	Replace atomizing head and clean needle
Trigger sticking	Dirty needle	Clean needle and apply Spray gun Lubricant
Leaking air around Atomizing head seal	Atomizing head not secured in gun body	Tighten Locking retainer ring
Gun body leaking air behind trigger	Bad Poppet seal	Replace gun: Call 1-877-MMM-CARS or (1-877-666-2277)
New atomizing head leaking fluid	Scored seals in atomizing head	Clean needle and replace atomizing head

Spray Equipment Warranty and Limited Remedy

3M warrants to the original purchaser that, when used in accordance with 3M's written instructions, 3M spray equipment will be free of defects in materials and manufacture for one year from the date of purchase. This warranty does not apply to damage or malfunction caused by normal wear, failure to maintain, or by any abuse, accident, tampering, alteration, or misuse of the spray equipment.

To make a claim under the warranty, you must first contact the 3M Service Center at 1-877-MMM-CARS to receive a return authorization number. Spray equipment must be returned, freight prepaid by the purchaser, to the service location address given by the 3M Service Center. Upon validation of the warranty claim, 3M will replace or repair the spray equipment, at 3M's option, and return it to the purchaser at 3M's expense, including parts, labor and return shipping charges. If it is determined that the claim is not covered by the warranty, the purchaser will be given the option to have the spray equipment repaired outside of the warranty. An estimate of parts and labor will be provided by 3M and must be approved by the purchaser in advance.

Except as written above, 3M MAKES NO OTHER WARRANTIES OR CONDITIONS, EXPRESS OR IMPLIED, INCLUDING, BUT NOT LIMITED TO, ANY IMPLIED WARRANTY OR CONDITION OF MERCHANTABILITY OR FITNESS FOR A PARTICULAR PURPOSE OR ANY IMPLIED WARRANTY OR CONDITION ARISING OUT OF A COURSE OF DEALING, CUSTOM OR USAGE OF TRADE. Many factors beyond 3M's control and uniquely within user's knowledge and control can affect the use and performance of a 3M product in a particular application. Given the variety of factors that can affect the use and performance of a 3M product, user is solely responsible for evaluating the 3M product and determining whether it is fit for a particular purpose and suitable for user's method of application.

Limitation of Liability: Except where prohibited by law, 3M will not be liable for any loss or damage arising from the 3M product, whether direct, indirect, special, incidental or consequential, regardless of the legal theory asserted, including warranty, contract, negligence or strict liability.

TO PLACE AN ORDER, contact your 3M AAD Sales Representative or Distributor, or call the number below:

3M Automotive Aftermarket Division
3M Center, Bldg. 223-6S-07
St. Paul, MN 55144-1000
1-877-MMM-CARS (666-2277)
3MCollision.com

All written and visual data contained in this document reflects the latest product information available at the time of publication. 3M reserves the right to make changes at any time without notice.

© 3M 2020

3M and PPS are trademarks of 3M Company, used under license in Canada.

60-4551-0863-3
60-4551-0872-4
60-4551-0859-1
34-8725-5495-0

Division du marché après-vente
pour l'automobile de 3M

3M Center
St. Paul, MN 55144-1000
651 733-1110



March 2, 2020

Madame, Monsieur,

La Division du marché après-vente pour l'automobile de 3M certifie que les pistolets de pulvérisation 3M indiqués ci-dessous, lorsqu'ils sont utilisés conformément aux directives d'utilisation recommandées par 3M, sont conformes aux exigences en vertu desquelles ils sont désignés comme des systèmes de pulvérisation à haut volume basse pression (« systèmes HVBP »). Ces exigences sont fondées sur les lignes directrices énoncées dans le règlement 40 CFR, partie 63, sous-partie 6H de l'EPA (9 janvier 2008).

Pistolet de pulvérisation de haut rendement 3MMC
Pistolet de pulvérisation Accuspray One
Système de pulvérisation Accuspray de série HG
Système de pulvérisation Accuspray de série HGP

Remarque – Des chapeaux d'air d'essai sont fournis afin de démontrer que les systèmes de pulvérisation 3M sont conformes à la définition des systèmes HVBP utilisée par la Division du marché après-vente pour l'automobile de 3M.

Si vous avez d'autres questions à cet égard, veuillez communiquer avec Monica Bastien, responsable de la conformité aux règlements au sein de la Division du marché après-vente pour l'automobile de 3M, en composant le 651 733-1849.

Cordialement,

C. Alonzo Knowles
directeur technique, Affaires réglementaires
Division du marché après-vente pour l'automobile de 3M

Déclaration de conformité de l'UE



Entreprise Compagnie 3M Canada	Division Division du marché après-vente pour l'automobile
Adresse 3M Center, Building 223-6N-01 St. Paul, MN, É.-U., 55144-1000	

Déclare, par les présentes, qu'en vertu de l'unique responsabilité de 3M, ce matériel ou produit satisfait aux exigences essentielles applicables de la loi indiquée ci-dessous, ainsi qu'aux normes ou spécifications mentionnées.

Objet – Nom du produit et/ou numéro de modèle et/ou numéro d'identification unique : 3M « Pistolet de pulvérisation de haut rendement »	 <p style="text-align: center;">Illustration – Type</p>
Type et/ou description et/ou objet prévu de la classe de matériel et/ou conditions particulières applicables à l'utilisation de l'objet : N° de produit : 26878, 26778, 26832 et tous les produits de trousse qui comprennent ces numéros.	
Numéro de série ou intervalle (le cas échéant) : Année de fabrication : « 20ab » – à – « 2099 », où « ab » est un nombre à 2 chiffres.	

Respecte la loi d'harmonisation de l'Union suivante; ensemble avec tous les amendements à jour :

Directives : Directive relative à la machinerie 2006/42/EC, ATEX Directive, 2014/34/EU
Normes / spécifications / dispositions conformes; en tout ou en partie, à ce qui est applicable :
FR ISO 12100:2010 Sécurité des machines. Principes généraux de conception. Appréciation du risque et réduction du risque. EN 1953:2013 Matériel d'atomisation et de pulvérisation pour enduits. Exigences en matière de sécurité EN 14462:2005+A1:2009 Matériel de traitement des surfaces Code d'essai acoustique pour le matériel de traitement de surface y compris le matériel de manutention auxiliaire. Classes de précision 2 et 3 FR ISO 80079-36:2016 Atmosphères explosives – Partie 36 : Matériel non électrique pour atmosphères explosives – Méthode de base et exigences

•  II 2G Ex h IIB T4

Signature 	Date 12/20/2019	Endroit St. Paul, Minnesota, É.-U.
Nom du signataire Wade D. Kretman	Titre Directeur technique	

Personne autorisée à remplir la fiche technique, établie dans la communauté	
Nom et titre Mary (HM) Anstice, Ph. D., directrice technique nationale, cadre du Secteur industrie	Adresse 3M Royaume-Uni PLC, Ratcliffe Road, Atherstone, Warwickshire, CV9 1PJ, Angleterre, Royaume-Uni, +44-1827-710373

ORIGINAL

RENSEIGNEMENTS SUR LA SÉCURITÉ

S'assurer de lire, de comprendre et de respecter toutes les consignes de sécurité ci-dessous avant d'utiliser cette trousse de pistolet de pulvérisation. Conserver ces directives aux fins de consultation ultérieure.

Usage prévu :

Cette trousse de pistolet de pulvérisation est conçue pour fournir les moyens d'appliquer des enduits liquides à l'aide d'un processus de pulvérisation. Cette trousse de pistolet de pulvérisation est utilisée dans les applications de finition automobile, industrielle et grand public. Tous les utilisateurs doivent recevoir une formation complète sur l'utilisation sécuritaire de cette trousse de pistolet de pulvérisation. L'utilisation dans le cadre de toute autre application n'a pas été évaluée par 3M et peut poser un risque.

Explication des conséquences liées aux mots indicateurs	
⚠ MISE EN GARDE :	Indique une situation qui présente des dangers qui, s'ils ne sont pas évités, peuvent causer la mort ou des blessures graves
⚠ AVERTISSEMENT :	Indique une situation qui présente des dangers qui, s'ils ne sont pas évités, peuvent causer des blessures et/ou des dommages matériels mineurs ou modérés.
AVIS :	Indique une situation qui présente des dangers qui, s'ils ne sont pas évités, pourraient causer des dommages matériels seulement.

⚠ MISE EN GARDE

- **Mesures pour réduire les risques associés à l'exposition à des produits chimiques, à la pression dangereuse, à des incendies/explosions ou à la contamination de l'environnement :**
- Lire, comprendre et suivre tous les énoncés relatifs à la sécurité contenus dans le manuel d'utilisation du matériel applicable pour éviter tout risque potentiel pour la sécurité.
- S'assurer d'être familier avec les commandes, la fonctionnalité et l'utilisation appropriée du matériel.
- N'utiliser que dans un endroit bien ventilé.
- Ne jamais effectuer de modifications ou d'entretien non approuvés sur ce produit.
- S'assurer de toujours respecter toutes les lois et tous les règlements nationaux, provinciaux et locaux en matière de ventilation, de protection contre les incendies, d'utilisation, d'entretien et de nettoyage. Consulter la fiche signalétique de sécurité de produit applicable et l'étiquette du contenant de chaque produit qui sera pulvérisé dans l'aire de travail.
- **Mesures pour réduire les risques d'incendie et d'explosion :**
 - S'assurer que la concentration en COV est maintenue sous le seuil d'inflammation par fiche signalétique de sécurité de produit d'enduit liquide.
 - Tenir toutes les sources d'inflammation, telles que la cigarette et les appareils électriques, à l'écart de l'aire de pulvérisation.
 - Toujours garder à portée de la main un extincteur approuvé ou tout autre matériel de lutte contre les incendies dans l'aire de pulvérisation ou à proximité de cette dernière.
 - Lorsque vous utilisez cette unité, servez-vous uniquement des tuyaux d'air qui sont en bon état, qui résistent convenablement aux solvants, qui résistent à la pression de fonctionnement et qui sont conducteurs d'électricité statique.
 - Les utilisateurs devraient se conformer aux réglementations locales pour le travail dans des milieux explosifs ainsi qu'aux exigences du matériau à pulvériser (consulter la fiche signalétique de sécurité de produit du matériau) et utiliser un ÉPI approprié pour les deux. [Remarque : Cela peut inclure la mise à la terre en portant des chaussures à semelle conductrice, des brides de talons et des gants antistatiques (conducteurs d'électricité statique).]
- **Mesures pour réduire les risques d'exposition à des produits chimiques, à une pression dangereuse et aux chocs :**
- Respecter l'entretien ou la maintenance du pistolet de pulvérisation comme indiqué dans le manuel d'utilisation.
- Si les attaches ont été retirées pour l'entretien des dispositifs ou des accessoires, s'assurer que toutes les attaches sont remplacées et serrées avant l'utilisation.
- **Mesures pour réduire les risques d'exposition aux produits chimiques et à la pression dangereuse :**
 - Ne pas utiliser ce produit en présence d'enfants sans surveillance.
 - Ne jamais pointer un pistolet de pulvérisation vers une autre personne ni se placer (même en partie) devant le pistolet de pulvérisation.

-
- Avant l'utilisation, s'assurer que le matériel de pulvérisation n'est pas endommagé et qu'il fonctionne adéquatement. Réparer/remplacer les composants usés, endommagés ou défectueux par des composants approuvés par 3M.
 - S'assurer que le matériel utilisé avec ce produit est adapté à l'utilisation.
 - **Mesures pour réduire les risques d'éclatement et d'exposition à des produits chimiques :**
 - Ne pas utiliser le système de pistolet de pulvérisation sans un manomètre de pression d'entrée fonctionnel. Consulter les recommandations relatives à la pression du manuel d'utilisation pour chaque tête de pulvérisation du pistolet.
 - S'assurer que la pression d'admission d'air et de liquide et que tous les régulateurs du système d'application sont réglés conformément aux recommandations du produit pulvérisé avant chaque utilisation. Ne pas dépasser la pression de fonctionnement indiquée dans le manuel d'utilisation.
 - Toujours suivre les procédures nécessaires pour limiter la pression en vue de faire chuter la pression d'air et de liquide du matériel de pulvérisation.
 - **Mesures pour réduire les risques liés à l'exposition à des produits chimiques :**
 - Toujours porter le matériel de protection individuelle approprié pour protéger les yeux, la peau et les voies respiratoires, conformément aux fiches signalétiques de sécurité de produit applicables et aux étiquettes du contenant du produit, pendant la pulvérisation.
 - **Mesures pour réduire les risques de bruits dangereux :**
 - Toujours porter des dispositifs de protection de l'ouïe lorsque l'on est exposé à un bruit. Consulter les règlements de son milieu de travail et les règlements locaux concernant l'utilisation d'une protection individuelle de l'ouïe.

AVERTISSEMENT

- **Mesures pour réduire les risques liés aux trébuchements, aux chutes et aux basculements :**
 - Éloigner les tuyaux d'air et de liquide et les rallonges électriques des endroits passants, des arêtes vives, des pièces mobiles et des surfaces chaudes. Ne pas tirer sur les tuyaux d'air pour déplacer le compresseur.
- **Mesures pour réduire les risques associés aux chocs :**
 - Toujours inspecter la tête de pulvérisation pour s'assurer qu'elle est correctement fixée et sécurisée.
- **Mesures pour réduire les risques liés aux pointes acérées :**
 - Ne pas toucher l'extrémité acérée du pointeau lorsque celle-ci est exposée, et manipuler les pointeaux avec soin au moment de leur remplacement.
- **Mesures pour réduire les risques liés à la fatigue musculaire :**
 - Éviter d'utiliser le matériel de pulvérisation continuellement sans prendre de pauses.

AVIS

- Mettre au rebut les composants du dispositif conformément à la réglementation et aux lois locales.
- S'assurer que le matériel est nettoyé avant l'entreposage.
- S'assurer que le matériel est entreposé à l'intérieur à température ambiante.
- Ne pas immerger le pistolet dans une solution nettoyante. Ne pas maintenir immergé dans des solvants de nettoyage. Consulter le manuel pour utiliser la méthode de nettoyage appropriée.
- Les résidus de solvant laissés dans les conduites d'air du pistolet pourraient produire une finition de mauvaise qualité de l'enduit. N'utiliser aucune méthode qui pourrait laisser le solvant pénétrer les conduites d'air du pistolet de pulvérisation. Éviter d'exposer la soupape de régulation du débit d'air et les indicateurs au solvant, car cela pourrait les endommager.

Le code P apposé sur le produit indique que la désignation de la machine, la désignation de la série ou du type ainsi que l'adresse du fabricant sont indiquées dans le présent document, conformément à la directive relative à la machinerie 2006/42/EC.

Spécifications techniques :

Valeurs déclarées d'émission sonore à deux chiffres selon la norme EN ISO 4871.

NIVEAU DE PRESSION ACOUSTIQUE D'ÉMISSION PONDÉRÉ A AU POSTE DE TRAVAIL :

Valeur mesurée : LPA = 72,9 dB(A) (réf. : 20 µPa)

Incertitude : KPA = 2,5 dB

NIVEAU DE PUISSANCE ACOUSTIQUE PONDÉRÉ A :

Valeur mesurée : LWA = 80,1 dB(A) (réf. : 1 pW)

Incertitude : KWA = 2,5 dB

Les valeurs sont établies selon le code d'essai acoustique EN 14462 à l'aide de normes de base.

Utilisation évaluée -  II 2G Ex h IIB T4

REMARQUE : La somme d'une valeur mesurée d'émission sonore et de l'incertitude qui y est associée représente une limite supérieure de la fourchette de valeurs qui peut être mesurée.

REMARQUE IMPORTANTE : Les niveaux de bruit indiqués proviennent d'essais en laboratoire conformes avec les codes et les normes mentionnés et ne suffisent pas pour évaluer les risques associés à tous les scénarios d'exposition. Les valeurs mesurées pour un lieu de travail donné peuvent dépasser les valeurs déclarées. Les valeurs d'exposition réelles et le niveau de risque ou de dommages que peut subir un utilisateur sont propres à chaque situation et dépendent du milieu ambiant, de la manière de travailler de l'utilisateur, du matériel travaillé, de la configuration du poste de travail, du temps d'exposition et de l'état physique de l'utilisateur. 3M ne peut être tenue responsable des conséquences découlant de l'utilisation des valeurs déclarées au lieu des valeurs réelles d'exposition dans l'évaluation des risques pour une personne.

Aperçu du pistolet de pulvérisation de grand rendement 3M™

Les pistolets de pulvérisation de grand rendement 3M™ ont été conçus pour offrir un excellent rendement. La sélection polyvalente de têtes de pulvérisation remplaçables offre un rendement de pulvérisation comme neuf à tout coup. Le corps du pistolet léger et résistant aux chocs comprend une bague de blocage nouvellement conçue qui permet un remplacement rapide de la tête de pulvérisation pour un changement facile entre les applications de peinture ou d'enduit ainsi qu'un nettoyage facile. Les têtes de pulvérisation se fixent directement au système de pulvérisation à godet PPS™ 3M™ de série 2.0.

Fixez directement votre pistolet de pulvérisation de grand rendement 3M™ au système de pulvérisation à godet PPS™ 3M™ de série 2.0. Il y a près de 20 ans, 3M inventait le premier système de godets à peinture jetables, le système de préparation pour l'application de peinture PPS™ 3M™. Les peintres avaient besoin d'une méthode de mélange et d'application de peinture plus propre, plus rapide et plus efficace. Entièrement réinventé, le système de pulvérisation à godet PPS 3M™ de série 2.0 propose la prochaine évolution de la révolution en matière de peinture PPS™ 3M™.

Une mauvaise utilisation de l'équipement peut être dangereuse. L'utilisation incorrecte de l'équipement ou des accessoires, notamment la surpression, la modification des pièces, l'utilisation de produits chimiques et de liquides incompatibles, ou l'utilisation de pièces usées ou endommagées, peut causer des blessures graves, des incendies, des explosions ou des dommages à la propriété.

Lire et suivre toutes les directives de sécurité.

CONTENU

Déballage

Retirer les composants de la boîte. Inspecter le contenu pour détecter tout dommage et/ou toute pièce manquante. Le cas échéant, communiquer immédiatement avec son distributeur.

Votre trousse de pistolet de pulvérisation de grand rendement 3M™ pourrait contenir un ou plusieurs des articles suivants, selon la trousse qui a été achetée :

- | | |
|---|---|
| <ul style="list-style-type: none"> • Pistolet de pulvérisation de grand rendement 3M™ • Soupape de régulation du débit d'air • Bague de blocage du pistolet de pulvérisation de grand rendement 3M™ • Godet de mélange de taille standard pour le système de pulvérisation à godet PPS™ 3M™ de série 2.0 • Couvercles et enveloppes de taille standard pour le système de pulvérisation à godet PPS™ 3M™ de série 2.0 • Bouchons d'étanchéité de système de pulvérisation à godet PPS™ 3M™ de série 2.0 | <ul style="list-style-type: none"> • Tête de pulvérisation pour systèmes HVBP à alimentation par gravité de grand rendement 3M™, 1,2 • Tête de pulvérisation pour systèmes HVBP à alimentation par gravité de grand rendement 3M™, 1,3 • Tête de pulvérisation pour systèmes HVBP à alimentation par gravité de grand rendement 3M™, 1,4 • Tête de pulvérisation pour systèmes HVBP à alimentation par gravité de grand rendement 3M™, 1,6 • Tête de pulvérisation pour systèmes HVBP à alimentation par gravité de grand rendement 3M™, 1,8 • Tête de pulvérisation pour systèmes HVBP à alimentation par gravité de grand rendement 3M™, 2,0 • Tête de pulvérisation pour systèmes HVBP à alimentation par pression de grand rendement 3M™, 1,1 • Tête de pulvérisation pour systèmes HVBP à alimentation par pression de grand rendement 3M™, 1,4 • Tête de pulvérisation pour systèmes HVBP à alimentation par pression de grand rendement 3M™, 1,8 • Fouet à alimentation par pression pour pistolet de pulvérisation de grand rendement 3M™ |
|---|---|

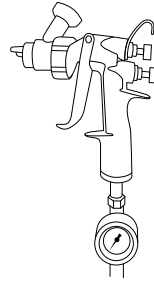
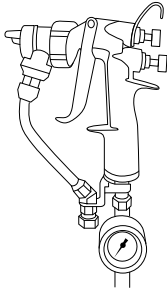

Pistolet de pulvérisation de grand rendement 3M™

Le pistolet de pulvérisation de grand rendement 3M™ est conçu pour être utilisé avec un système à air comprimé et est doté d'un corps de pistolet de pulvérisation en composite* nécessitant 13 pi³/min (370,5 l/min) et une admission d'air de 1/4 po (1/4 po BSP).

Pression d'admission d'air maximale avec gâchette complètement enfoncée**

Têtes de pulvérisation par gravité : 1.2, 1.3, 1.4, 1.6, 1.8, 2.0 = 20 lb/po² (1,38 bar)

Têtes de pulvérisation par pression : 1.1, 1.4, 1.8 = 18 lb/po² (1,24 bar)

* Les renseignements sur les matériaux compatibles sont disponibles sur demande.

** La pression d'admission d'air maximale fournira environ 10 lb/po² (0,69 bar) au niveau du chapeau d'air.

PRÉPARATION ET UTILISATION GÉNÉRALE DU PISTOLET DE PULVÉRISATION – GRAVITÉ

Remarque : Suivre les étapes ci-dessous avant de raccorder le pistolet de pulvérisation à une source d'alimentation en air.

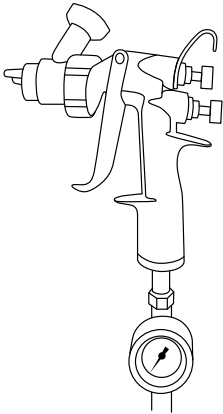

Installation de la tête de pulvérisation

1. Tirer complètement sur la gâchette et la maintenir enfoncée.

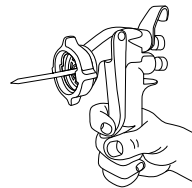

2. Faire glisser la tête de pulvérisation par-dessus le pointeau et pousser vers le corps du pistolet de pulvérisation en s'assurant que la bague de blocage est dans la « configuration + » avec les patte de blocage en position d'arrêt dans le sens antihoraire à 3 heures et à 9 heures.

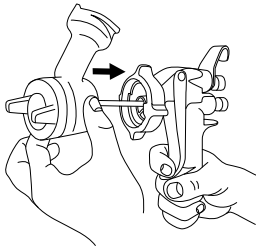

3. Fixer la tête de pulvérisation en tournant la bague de retenue dans le sens horaire jusqu'à ce que les languettes de la bague de retenue soient verrouillées dans la « configuration X ».

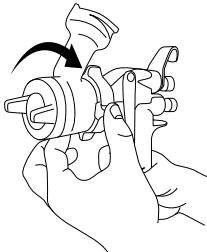

2. Tourner la bague de blocage dans le sens antihoraire

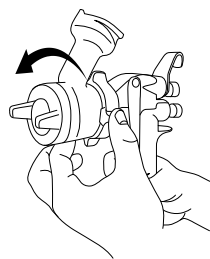

3. Tirer sur la tête de pulvérisation en l'éloignant du corps du pistolet pour l'enlever.

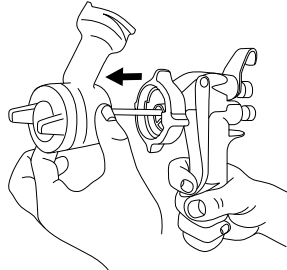

4. Nettoyer le pointeau.

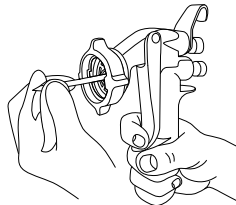

Retrait de la tête de pulvérisation

1. Tirer complètement sur la gâchette et la maintenir enfoncée.

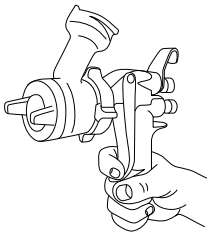

Fixation du raccord d'air ou du régulateur d'air

Il sera nécessaire d'installer un raccord de tuyau d'alimentation d'air, un régulateur d'air ou une soupape de régulation du débit d'air au niveau de l'admission d'air, à la base du corps du pistolet de pulvérisation.

Exemple de technique de fixation de la soupape de régulation du débit d'air :

1. Fixer manuellement la soupape de régulation du débit d'air à l'admission d'air en la vissant à la main sur le raccord.

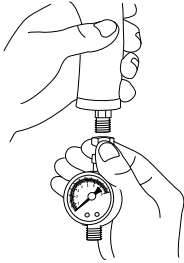

2. Raccorder la soupape de régulation du débit d'air à l'aide d'une clé. Ajuster l'écrou de la soupape de régulation du débit d'air à la taille souhaitée, puis serrer le raccord.

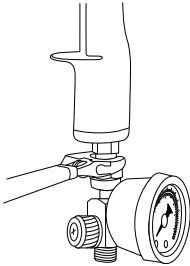

Réglage de la pression d'air

Gravité : Pour obtenir un rendement de pulvérisation optimal, tirer la gâchette vers l'arrière et ajuster la pression de fonctionnement pour lire 20 lb/po² (1,38 bar) pour les têtes de pulvérisation 1.2, 1.3, 1.4, 1.6, 1.8 et 2.0.

Remarque : Lorsque vous utilisez cette unité, servez-vous uniquement des tuyaux d'air qui sont en bon état, qui résistent convenablement aux solvants, qui résistent à la pression de fonctionnement et qui sont conducteurs d'électricité statique.

Ajout de composants du système de pulvérisation à godet PPS™ 3M™ de série 2.0.

1. Insérer l'enveloppe jetable du système de pulvérisation à godet PPS™ 3M™ de série 2.0 dans le godet de mélange du système de pulvérisation à godet PPS™ 3M™ de série 2.0.

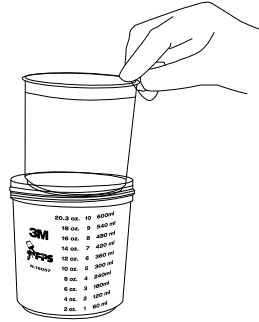

2. Verser le produit à pulvériser dans le godet de mélange du système de pulvérisation à godet PPS™ 3M™ de série 2.0. Remuer, au besoin.



3. Placer le couvercle du système de pulvérisation à godet PPS™ 3M™ de série 2.0 avec le filtre intégré sur le dessus du godet de mélange PPS™ 3M™ avec la doublure et l'enclencher en place.



4. Tourner jusqu'à ce qu'il soit serré. Insérer le bouchon d'étanchéité du système de pulvérisation à godet PPS™ 3M™ de série 2.0 avant de secouer ou de sceller le godet.



5. Fixer le pistolet de pulvérisation au godet rempli du système de pulvérisation à godet PPS™ 3M™ de série 2.0.

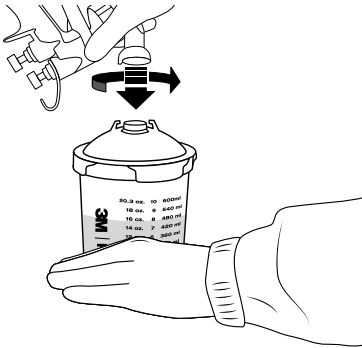

Remarque : Avant de commencer à peindre, on s'attend à ce que les utilisateurs portent des chaussures à semelle conductrice ou des brides de talons de mise à la terre adéquates, et qu'ils portent des gants antistatiques ou conducteurs d'électricité statique.

Ajustement du jet en forme d'éventail

La taille de l'éventail est réglée à l'aide du bouton de réglage du jet en forme d'éventail. Le pistolet de pulvérisation de la trousse est pré-réglé en position **fermée** (tourner doucement le bouton de réglage du jet en forme d'éventail dans le sens horaire pour effectuer une vérification; le bouton ne devrait pas bouger). Tourner ensuite la vis de réglage dans le sens contraire des aiguilles d'une montre de 2 tours. Le réglage du jet en forme d'éventail permet d'obtenir une variété de formes de jets de pulvérisation, d'un petit rond à un jet en forme d'éventail large.

Ajustement du débit du liquide

Le débit du liquide peut être ajusté à l'aide du bouton d'ajustement du pointeau. Le pistolet de pulvérisation de la trousse est pré-réglé à la position **fermée** (tirer sur la gâchette pour vérifier; le mouvement du pointeau devrait être minimal). Pour permettre l'écoulement du liquide, tourner doucement le bouton d'ajustement du pointeau dans le sens antihoraire de 4 tours complets. Ces procédures d'ajustement ne servent que de point de départ. La mise au point des ajustements se fera en fonction du matériau pulvérisé et de la technique utilisée.

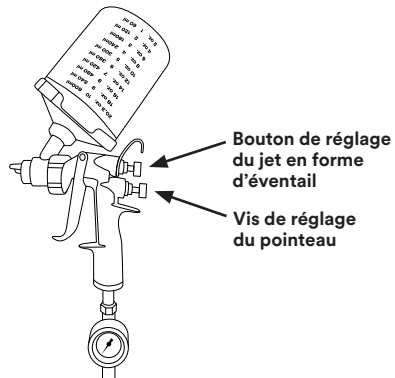

On peut faire passer la forme du jet de la verticale à l'horizontale en tournant le chapeau d'air d'un quart de tour.

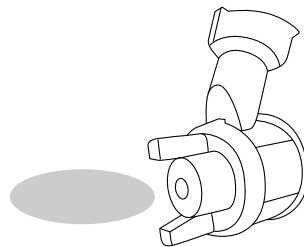

MOTIF HORIZONTAL

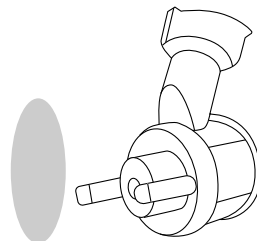

MOTIF VERTICAL

Nettoyage

1. Éliminer la pression de l'air et du liquide du pistolet de pulvérisation et du récipient avant de procéder à l'entretien.
2. Pour conserver la peinture non utilisée ou entreposer temporairement un matériau mélangé, consulter les règlements fédéraux, provinciaux et locaux, les directives de l'OSHA ainsi que les recommandations du fabricant en matière d'entreposage.
3. Pour purger le pistolet de pulvérisation, rincer les conduites de liquide du pistolet de pulvérisation avec de l'eau ou un solvant compatible et conforme en actionnant la gâchette, avec le pointeau vers le bas, jusqu'à ce que le liquide nettoyant pulvérisé semble propre.

Remarque : Si possible, nettoyer la tête de pulvérisation avant de la mettre au rebut. Mettre au rebut toutes les têtes de pulvérisation et les corps de pistolet de pulvérisation usés conformément aux règlements fédéraux, provinciaux et locaux. Pour changer la tête de pulvérisation, consulter les sections « Fixation de la tête de pulvérisation » dans la section Préparation et utilisation générale du pistolet de pulvérisation

Ne pas pointer le pistolet de pulvérisation vers le haut pendant le nettoyage.



Ne pas immerger le pistolet de pulvérisation dans le solvant.



Ne pas essuyer le pistolet de pulvérisation avec un chiffon imbibé de solvant; bien tordre le chiffon pour enlever tout excès de solvant.

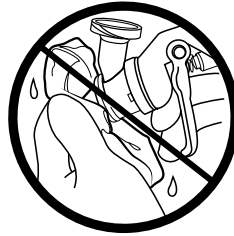

Ne pas utiliser d'outils en métal pour nettoyer les trous du chapeau d'air, car cela pourrait les égratigner; les égratignures risquent de déformer le jet.

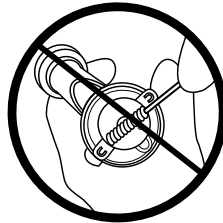

Remarque : Ne pas immerger le pistolet dans une solution nettoyante. Lire, comprendre et suivre tous les énoncés relatifs à la sécurité, et toujours porter le matériel de protection individuelle approprié conformément à la FSSP applicable et à l'étiquette des contenants de solution de nettoyage.

Lubrifier périodiquement les pièces mobiles telles que le pointeau, le filetage de la vis de réglage, le filetage du bouton de réglage du pointeau et le ressort.

⚠ ATTENTION

Remarque : Ne pas immerger le pistolet dans une solution nettoyante.



Les résidus de solvant laissés dans les conduites d'air du pistolet pourraient produire une finition de mauvaise qualité de la peinture. N'utiliser aucune méthode qui pourrait laisser le solvant pénétrer les conduites d'air du pistolet de pulvérisation.

Éviter d'exposer la soupape de régulation du débit d'air et les indicateurs au solvant, car cela pourrait les endommager.

PRÉPARATION ET UTILISATION GÉNÉRALE DU PISTOLET DE PULVÉRISATION – PRESSION

Remarque : Suivre les étapes ci-dessous avant de raccorder le pistolet de pulvérisation à une source d'alimentation en air.

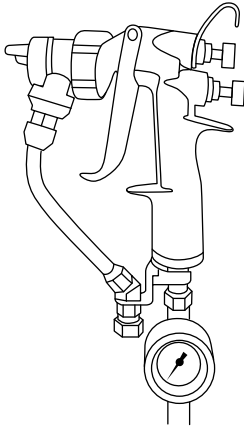

Installation de la tête de pulvérisation

1. Tirer sur la gâchette et la maintenir enfoncée.

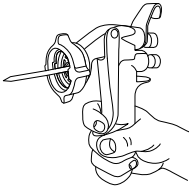

2. Faire glisser la tête de pulvérisation par-dessus le pointeau et pousser vers le corps du pistolet de pulvérisation en s'assurant que la bague de blocage est dans la « configuration + » avec les patte de blocage en position d'arrêt dans le sens antihoraire à 3 heures et à 9 heures.

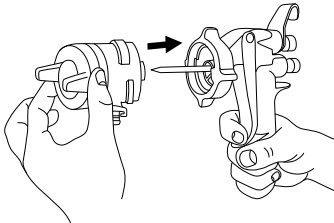

3. Fixer la tête de pulvérisation en tournant la bague de retenue dans le sens horaire jusqu'à ce que les languettes de la bague de retenue soient verrouillées dans la « configuration X ».

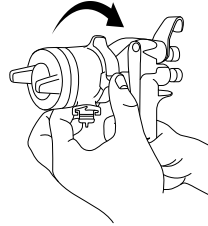

Retrait de la tête de pulvérisation

1. Tirer complètement sur la gâchette et la maintenir enfoncée.

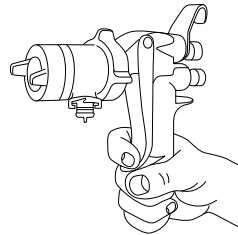

2. Tourner la bague de blocage dans le sens antihoraire

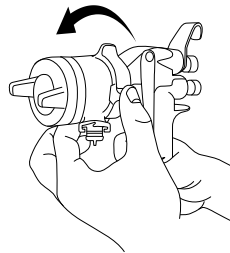

3. Tirer sur la tête de pulvérisation en l'éloignant du corps du pistolet pour l'enlever.

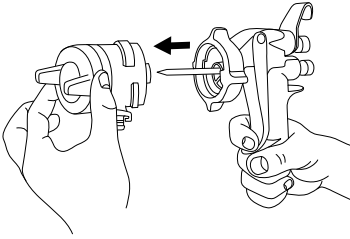

4. Nettoyer le pointeau.

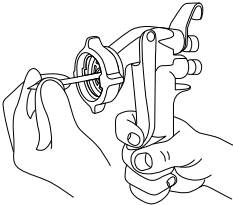

Fixation du raccord d'air ou du régulateur d'air

Il sera nécessaire d'installer un raccord de tuyau d'alimentation d'air, un régulateur d'air ou une soupape de régulation du débit d'air au niveau de l'admission d'air, à la base du corps du pistolet de pulvérisation.

Exemple de technique de fixation de la soupape de régulation du débit d'air :

1. Fixer manuellement la soupape de régulation du débit d'air à l'admission d'air en la vissant à la main sur le raccord.

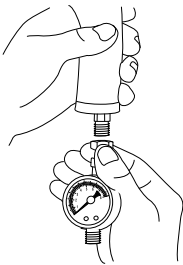

2. Raccorder la soupape de régulation du débit d'air à l'aide d'une clé. Ajuster l'écrou de la soupape de régulation du débit d'air à la taille souhaitée, puis serrer le raccord.

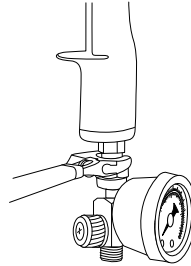

Réglage de la pression d'air

Pression : Pour obtenir un rendement de pulvérisation optimal, tirer la gâchette vers l'arrière et ajuster la pression de fonctionnement pour lire 18 lb/po² (1,24 bar) pour les têtes de pulvérisation 1.1, 1.4 et 1.8.

Remarque : Lorsque vous utilisez cette unité, servez-vous uniquement des tuyaux d'air qui sont en bon état, qui résistent convenablement aux solvants, qui résistent à la pression de fonctionnement et qui sont conducteurs d'électricité statique.

Fixation du connecteur du tuyau de fluide sous pression

1. Retirer la goupille de retenue du support du connecteur du tuyau de fluide sous pression

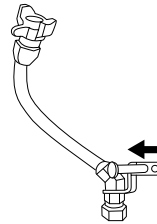

2. Faire glisser le support sur le raccord d'admission d'air dans le rail à rainure dans le même sens de glissement des têtes de pulvérisation sur la monture du pistolet.

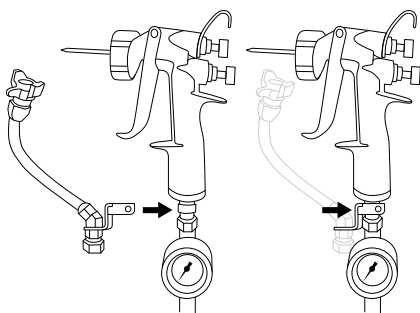

3. Fixer à nouveau la goupille de retenue dans les trous du support du connecteur du tuyau de fluide sous pression.

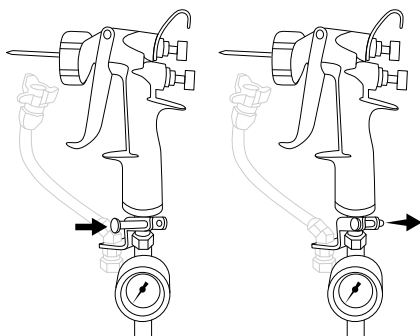

Fixation et retrait du tuyau de fluide à la tête de pulvérisation

1. Une fois que la tête de pulvérisation est solidement verrouillée au corps, aligner les ailes du connecteur parallèlement au pointeau ou de l'avant vers l'arrière.

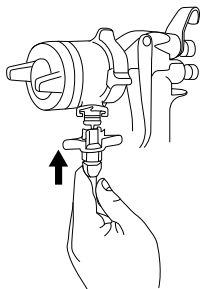

2. Faire glisser le connecteur sur le bec de la tête de pulvérisation et le pousser sur la tête de pulvérisation.

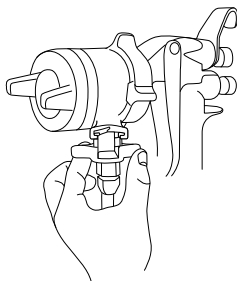

3. Tourner le connecteur tout en continuant de pousser vers le haut jusqu'à ce qu'il touche la tête de pulvérisation comme indiqué dans l'image de raccord complet ci-dessous.

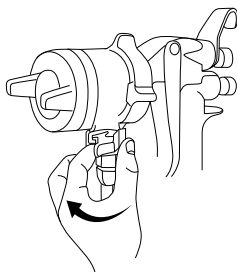

Retrait du connecteur du tuyau de fluide sous pression du pistolet

1. Retirer la goupille de retenue des trous du support du connecteur

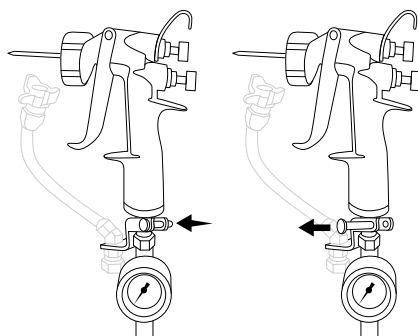

2. Retirer le support du raccord d'admission d'air.

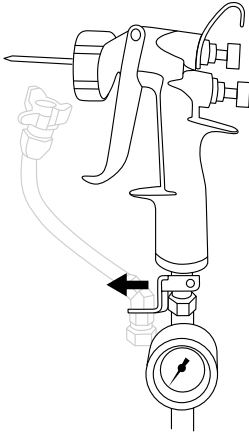

3. Tourner le connecteur tout en tirant doucement vers le bas.

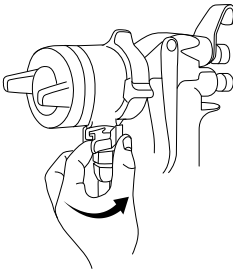

Fixation du tuyau sous pression

1. Connecter le tuyau d'alimentation de peinture ou d'enduit sous pression au raccord fileté inférieur du connecteur du tuyau de fluide sous pression en serrant à l'aide de deux clés aux emplacements indiqués ci-dessous.

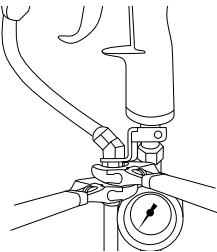

Retrait du tuyau sous pression

1. Relâcher la pression du tuyau d'alimentation de peinture ou d'enduit.
2. Retirer le tuyau d'alimentation de peinture ou d'enduit sous pression du raccord fileté inférieur du connecteur du tuyau de fluide sous pression en desserrant à l'aide de deux clés aux emplacements indiqués ci-dessous.

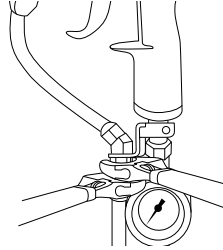

Remarque : L'utilisation d'un robinet d'arrêt est recommandée (vendu séparément : robinet à bille pour pistolet de pulvérisation de grand rendement 3M™, PN 26839)

Ajustement du jet en forme d'éventail

La taille de l'éventail est réglée à l'aide du bouton de réglage du jet en forme d'éventail. Le pistolet de pulvérisation de la trousse est pré-réglé en position **fermée** (tourner doucement le bouton de réglage du jet en forme d'éventail dans le sens horaire pour effectuer une vérification; le bouton ne devrait pas bouger). Tourner ensuite la vis de réglage dans le sens contraire des aiguilles d'une montre de 2 tours. Le réglage du jet en forme d'éventail permet d'obtenir une variété de formes de jets de pulvérisation, d'un petit rond à un jet en forme d'éventail large.

Ajustement du débit du liquide

Le débit du liquide peut être ajusté à l'aide du bouton d'ajustement du pointeau. Le pistolet de pulvérisation de la trousse est préréglé à la position **fermée** (tirer sur la gâchette pour vérifier; le mouvement du pointeau devrait être minimal). Pour permettre l'écoulement du liquide, tourner doucement le bouton d'ajustement du pointeau dans le sens antihoraire de 4 tours complets. Ces procédures d'ajustement ne servent que de point de départ. La mise au point des ajustements se fera en fonction du matériau pulvérisé et de la technique utilisée.

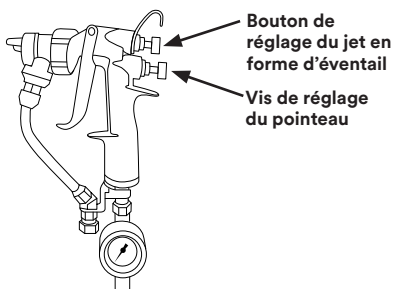

On peut faire passer la forme du jet de la verticale à l'horizontale en tournant le chapeau d'air d'un quart de tour.

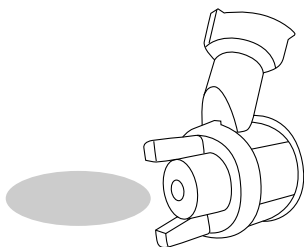

MOTIF HORIZONTAL

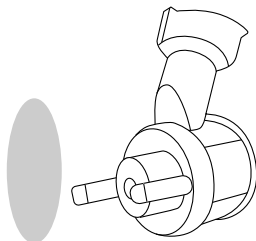

MOTIF VERTICAL

Nettoyage

1. Éliminer la pression de l'air et du liquide du pistolet de pulvérisation et du récipient avant de procéder à l'entretien.
2. Pour conserver la peinture non utilisée ou entreposer temporairement un matériau mélangé, consulter les règlements fédéraux, provinciaux et locaux, les directives de l'OSHA ainsi que les recommandations du fabricant en matière d'entreposage.
3. Pour purger le pistolet de pulvérisation, rincer les conduites de liquide du pistolet de pulvérisation avec de l'eau ou un solvant compatible et conforme en actionnant la gâchette, avec le pointeau vers le bas, jusqu'à ce que le liquide nettoyant pulvérisé semble propre.

Remarque : Si possible, nettoyer la tête de pulvérisation avant de la mettre au rebut. Mettre au rebut toutes les têtes de pulvérisation et les corps de pistolet de pulvérisation usés conformément aux règlements fédéraux, provinciaux et locaux. Pour changer la tête de pulvérisation, consulter les sections « Fixation de la tête de pulvérisation » dans la section Préparation et utilisation générale du pistolet de pulvérisation

Ne pas pointer le pistolet de pulvérisation vers le haut pendant le nettoyage.



Ne pas immerger le pistolet de pulvérisation dans le solvant.



Ne pas essuyer le pistolet de pulvérisation avec un chiffon imbibé de solvant; bien tordre le chiffon pour enlever tout excès de solvant.

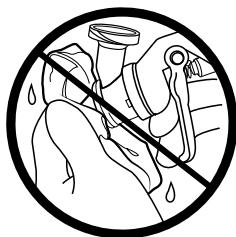

Ne pas utiliser d'outils en métal pour nettoyer les trous du chapeau d'air, car cela pourrait les égratigner; les égratignures risquent de déformer le jet.



Remarque : Ne pas immerger le pistolet dans une solution nettoyante. Lire, comprendre et suivre tous les énoncés relatifs à la sécurité, et toujours porter le matériel de protection individuelle approprié conformément à la FSSP applicable et à l'étiquette des contenants de solution de nettoyage.

Lubrifier périodiquement les pièces mobiles telles que le pointeau, le filetage de la vis de réglage, le filetage du bouton de réglage du pointeau et le ressort.

⚠ ATTENTION

Remarque : Ne pas immerger le pistolet dans une solution nettoyante.



Les résidus de solvant laissés dans les conduites d'air du pistolet pourraient produire une finition de mauvaise qualité de la peinture. N'utiliser aucune méthode qui pourrait laisser le solvant pénétrer les conduites d'air du pistolet de pulvérisation.

Éviter d'exposer la soupape de régulation du débit d'air et les indicateurs au solvant, car cela pourrait les endommager.

Retrait de la bague de blocage

Si désiré, la bague de blocage de la tête de pulvérisation peut être retirée de la monture du pistolet afin de nettoyer soigneusement la tête du corps du pistolet.

1. Lorsque la bague de blocage de la tête de pulvérisation est dans la « configuration + » et que la tête de pulvérisation n'est pas fixée au corps du pistolet, tirer fermement la bague de blocage vers l'avant.

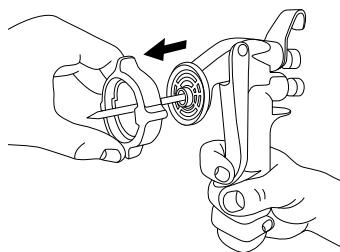

2. Inverser le processus pour fixer à nouveau la bague de blocage en s'assurant que les bosses de rétention sur le numéro d'identification s'alignent avec les saillies de la tête du corps du pistolet.

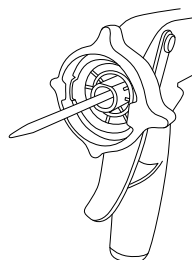
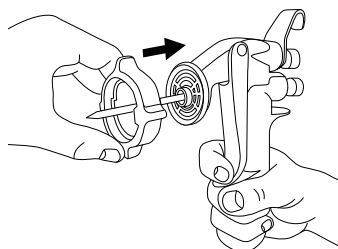

Pièces de rechange et accessoires

Description	N° de pièces de rechange
Trousse de recharges de têtes de pulvérisation pour systèmes HVBP à alimentation par pression de grand rendement 3M™, 1.1	26811
Trousse de recharges de têtes de pulvérisation pour systèmes HVBP à alimentation par pression de grand rendement 3M™, 1.4	26814
Trousse de recharges de têtes de pulvérisation pour systèmes HVBP à alimentation par pression de grand rendement 3M™, 1.8	26818
Trousse de recharges variées de têtes de pulvérisation pour systèmes HVBP à alimentation par pression de grand rendement 3M™	26830
Trousse de recharge de têtes de pulvérisation pour systèmes HVBP à alimentation par gravité de grand rendement 3M™, 1.2	26712
Trousse de recharge de têtes de pulvérisation pour systèmes HVBP à alimentation par gravité de grand rendement 3M™, 1.3	26713
Trousse de recharge de têtes de pulvérisation pour systèmes HVBP à alimentation par gravité de grand rendement 3M™, 1.4	26714
Trousse de recharge de têtes de pulvérisation pour systèmes HVBP à alimentation par gravité de grand rendement 3M™, 1.6	26716
Trousse de recharge de têtes de pulvérisation pour systèmes HVBP à alimentation par gravité de grand rendement 3M™, 1.8	26718
Trousse de recharge de têtes de pulvérisation pour systèmes HVBP à alimentation par gravité de grand rendement 3M™, 2.0	26720
Trousse de recharges variées de têtes de pulvérisation pour systèmes HVBP à alimentation par gravité de grand rendement 3M™	26730
Pistolet de pulvérisation de grand rendement 3M™	26832
Pointeau de pistolet de pulvérisation de grand rendement 3M™	26838
Fouet à alimentation par pression pour pistolet de pulvérisation de grand rendement 3M™	26833
Goupille de pistolet de pulvérisation de grand rendement 3M™	26834
Chapeau d'air d'essai HVBP à alimentation par gravité pour pistolet de pulvérisation de grand rendement 3M™	26736
Chapeau d'air d'essai HVBP à alimentation par pression pour pistolet de pulvérisation de grand rendement 3M™	26836
Trousse de remise à neuf de pistolet de pulvérisation de grand rendement 3M™	26840
Bague de blocage de pistolet de pulvérisation de grand rendement 3M™	26835
Régulateur et soupape de régulation du débit d'air Accuspray™ 3M™	16573
Ensemble de conversion de type H/O pour pistolet de pulvérisation de grand rendement 3M™	26837
Robinet à bille pour pistolet de pulvérisation de grand rendement 3M™	26839
Nettoyant pour pistolet pulvérisateur haute puissance 3M™	26689
Trousse de système de pulvérisation à godet PPS™ 3M™ de série 2.0 (*autres formats offerts)	26000

Dépannage

Anomalie	Cause	Correctif
Échappement de fluide du pistolet à l'arrière de la gâchette	Joints d'étanchéité de la tête de pulvérisation	Remplacer la tête de pulvérisation et nettoyer le pointeau
La gâchette est collée	Pointeau sale	Nettoyer le pointeau et appliquer du lubrifiant sur le pistolet de pulvérisation

Échappement d'air autour du joint d'étanchéité de la tête de pulvérisation	Tête de pulvérisation mal fixée sur le corps du pistolet	Serrer la bague de retenue de blocage
Échappement d'air du corps du pistolet à l'arrière de la gâchette	Clapet du pistolet mal scellé	Remplacer le pistolet : Composer le 1 877 666-2277
Échappement de fluide de la nouvelle tête de pulvérisation	Défectuosité des joints d'étanchéité de la tête de pulvérisation	Nettoyer le pointeau et remplacer la tête de pulvérisation

Garantie sur l'équipement de pulvérisation et limite de recours

3M garantit à l'acheteur d'origine que, si le matériel de pulvérisation est utilisé conformément aux directives écrites de 3M, le matériel de pulvérisation de 3M sera exempt de tout défaut de matériau et de fabrication pour une période de un (1) an à partir de la date d'achat. Cette garantie ne s'applique pas aux dommages ou au mauvais fonctionnement causés par l'usure normale, un entretien inadéquat, une utilisation abusive, un accident, une modification, une altération ou une mauvaise utilisation de l'équipement de pulvérisation.

Pour présenter une réclamation au titre de la garantie, vous devez tout d'abord communiquer avec le Centre de service technique de 3M au 1 800 364-3577 et obtenir un numéro d'autorisation. L'équipement de pulvérisation doit être retourné, frais de transport payés à l'avance, par l'acheteur, à l'adresse du centre de service fournie par le Centre de service technique de 3M. Si la réclamation au titre de la garantie est valide, 3M remplacera ou réparera l'équipement de pulvérisation, au gré de 3M, et le retournera à l'acheteur aux frais de 3M, y compris le coût des pièces et de la main-d'œuvre et les frais d'expédition de retour. Si 3M établit que la réclamation n'est pas couverte par la garantie, l'acheteur aura l'option de faire réparer, à ses frais, l'équipement de pulvérisation par 3M. Une estimation des coûts des pièces et de la main-d'œuvre sera alors fournie par 3M et devra être approuvée au préalable par l'acheteur.

À l'exception de ce qui précède, 3M N'OFFRE AUCUNE AUTRE GARANTIE OU CONDITION EXPLICITE OU IMPLICITE, Y COMPRIS, MAIS SANS S'Y LIMITER, TOUTE GARANTIE OU CONDITION IMPLICITE DE QUALITÉ MARCHANDE OU D'ADAPTATION À UN USAGE PARTICULIER, OU TOUTE GARANTIE OU CONDITION IMPLICITE DÉCOULANT DE LA CONDUITE DES AFFAIRES, DES PRATIQUES COURANTES ET DES USAGES DU COMMERCE. De nombreux facteurs indépendants de la volonté de 3M et connus uniquement par l'utilisateur peuvent affecter l'utilisation et le rendement d'un produit 3M dans le cadre d'une application donnée. Comme l'utilisateur est parfois seul à connaître ces facteurs et à y exercer un quelconque pouvoir, il incombe à l'utilisateur d'établir si le produit 3M convient à l'usage auquel il le destine et à la méthode d'application prévue.

Limite de Responsabilité : À moins d'interdiction par la loi, 3M ne saurait être tenue responsable de toute perte ou de tout dommage direct, indirect, spécial, fortuit ou conséquent résultant de l'utilisation de ce produit 3M, quelle que soit la théorie juridique dont on se prévaut, y compris celles de violation de garantie, de responsabilité contractuelle, de négligence ou de responsabilité stricte.

POUR PASSER UNE COMMANDE, veuillez communiquer avec votre représentant commercial de 3M ou avec votre distributeur de produits 3M, ou composer le numéro :

Division du marché après-vente pour l'automobile de 3M

3M Center, Bldg. 223-6S-07
St. Paul, MN 55144-1000
1 877 666-2277
3MCollision.com

Toutes les données écrites et visuelles comprises dans le présent document reflètent les plus récents renseignements connus sur le produit au moment de la publication. 3M se réserve le droit de les modifier en tout temps sans préavis.

© 2020, 3M

3M et PPS sont des marques de commerce de 3M, utilisées sous licence au Canada.

60-4551-0863-3
60-4551-0872-4
60-4551-0859-1
34-8725-5495-0



March 2, 2020

ESPAÑOL

Estimado cliente de 3M:

3M Company, Automotive Aftermarket Division (División Mercado de Repuestos para Automotores), certifica que los siguientes pulverizadores de 3M cumplen con los requisitos para la clasificación de alto volumen baja presión ("HVLP") cuando se operan de acuerdo con las Instrucciones de uso de 3M. AAD de 3M define "HVLP" según los lineamientos establecidos en la EPA 40 CFR Título 63, subtítulo 6H (9 de enero de 2008):

3M™ Series de pistolas pulverizadoras de alto rendimiento
Series de pistola pulverizadora Accuspray One
Sistema de pulverización de Accuspray, Serie HG
Sistema de pulverización de Accuspray, Serie HGP

Nota: las tapas del aire de prueba están disponibles para los fines de demostrar que el equipo pulverizador de 3M cumple con la definición de alto volumen.

Póngase en contacto con Mónica Bastien, Socia de Cumplimiento Normativo de 3M, llamando al 651-733-1849 si tiene preguntas adicionales.

Atentamente,

C. Alonzo Knowles
gerente regulatorio
3M Automotive Aftermarket Division (División Mercado de Repuestos para Automotores de 3M)

Declaración de conformidad de la CE



Compañía 3M Company	División de Automotive Aftermarket Division (División Mercado de
Dirección 3M Center, Building 223-6N-01 St Paul, MN EUA 55144-1000	

Por medio del presente declaramos bajo nuestra exclusiva responsabilidad que este equipo o producto cumple con los requisitos esenciales aplicables de la legislación que se enumeran a continuación; junto con las normas de referencias o las especificaciones.

Objeto - Nombre del producto o número de modelo o identificación única: 3M "Pistola pulverizadora de alto rendimiento"	 <p style="text-align: center;">Ilustración - típica</p>
Tipo, descripción o propósito previsto o clase de equipo o condiciones específicas aplicables al uso del objeto: Números de pieza: 26878, 26778, 26832, y todos los productos de kit que incluyen estos números de pieza.	
Número de serie o rango (si corresponde): Año de fabricación: "20ab" – a – "2099", donde "ab" es cualquier número de dos dígitos.	

Se adapta a la siguiente legislación de armonización de la Unión Europea; junto con todas las modificaciones realizadas a la fecha:

Directivas: Directiva de Maquinaria 2006/42/CE, Directiva ATEX, 2014/34/EU	
Se cumplen las normas / especificaciones / disposiciones; en su totalidad o en parte según corresponda:	
EN ISO 12100:2010	Seguridad de la maquinaria. Principios generales para el diseño. Evaluación y reducción del riesgo.
EN 1953:2013	Equipos atomizadores y de pulverización para materiales de revestimiento. Requisitos de Seguridad
EN 14462:2005+A1:2009	Equipo de tratamiento de la superficie. Código de la prueba de ruido para el equipo de tratamiento de la superficie, incluyendo a sus equipos auxiliares para la manipulación. Grados de precisión 2 y 3
EN ISO 80079-36:2016	Atmósferas explosivas - Parte 36: Equipos no eléctricos para atmósferas explosivas - Método básico y requisitos

•  II 2G Ex h IIB T4

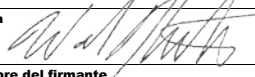
Firma 	Fecha 12/20/2019	Lugar St. Paul, Minnesota, E.U.A.
Nombre del firmante Wade D. Kretman	Título Director Técnico	

Persona autorizada para la compilación del archivo técnico, establecido en la comunidad	
Nombre y título Dra. Mary (HMRC) Anstice, Gerente Técnico del País, Patrocinadora de negocio Industrial Anstice	Dirección 3M United Kingdom PLC, Ratcliffe Road, Atherstone, Warwickshire, CV9 1PJ, England, UK +44-1827-710373

ORIGINAL

INFORMACIÓN DE SEGURIDAD

Lea, comprenda y cumpla con la información de seguridad incluida en estas instrucciones antes de usar este Kit de pistola pulverizadora. Conserve estas instrucciones para consulta en el futuro.

Uso previsto:

Este Kit de pistola pulverizadora está destinado a proporcionar los medios para aplicar revestimientos líquidos a través de un proceso de pulverización. Este Kit de pistola pulverizadora se utiliza en aplicaciones de acabado automotor, industrial y de consumo. Se espera que todos los usuarios estén completamente capacitados en la operación segura de este Kit de pistola pulverizadora. 3M no ha evaluado su uso en otra aplicación y puede producir condiciones inseguras.

Explicación de las consecuencias de los mensajes de advertencia	
⚠ ADVERTENCIA:	Indica una situación peligrosa, la cual, si no se evita, podría resultar en una lesión seria o en la muerte.
⚠ PRECAUCIÓN:	Indica una situación potencialmente peligrosa, la cual, si no se evita, podría ocasionar lesiones leves o moderadas y/o daños materiales.
AVISO:	Indica una situación peligrosa, la cual, si no se evita, podría provocar solo daños materiales.

⚠ ADVERTENCIA

- **Para reducir los riesgos asociados con la exposición a químicos, presión peligrosa, fuego/explosión o contaminación ambiental observe las siguientes instrucciones:**
 - Lea, comprenda y siga todas las declaraciones de seguridad de los manuales del usuario del equipo correspondiente para evitar posibles peligros de seguridad.
 - Asegúrese de estar familiarizado con los controles, la funcionalidad y el uso adecuado del equipo.
 - Úselo únicamente en un área bien ventilada.
 - Nunca realice modificaciones o mantenimiento no aprobados en este producto.
 - Siempre cumpla con las leyes y regulaciones locales, estatales y nacionales de ventilación, protección contra incendios, operación, mantenimiento y limpieza. Consulte las HDS y las etiquetas de los contenedores de materiales aplicables para cada material que se pulveriza en el área de trabajo.
- **Para reducir los riesgos asociados con fuego y explosión observe las siguientes instrucciones:**
 - Asegúrese de que la concentración de COV se mantenga por debajo del umbral de ignición según las HDS del material de revestimiento líquido.
 - Todas las fuentes de ignición, tales como fumar o los dispositivos eléctricos, deben mantenerse alejadas del área de pulverización.
 - Siempre guarde a mano un extintor de incendios aprobado o cualquier otro equipo aprobado para apagar incendios en el área de pulverización.
 - Cuando opere esta unidad, solo use mangueras de aire conductoras de energía estática no dañadas, convenientemente resistentes a los solventes y con clasificación de presión apropiada.
 - Se espera que los usuarios cumplan con las regulaciones locales para trabajar en entornos explosivos y con cualquier requisito para que el material pueda ser pulverizado (consulte la HDS del material), y que usen el EPP apropiado para ambos. [Nota: Esto puede incluir la puesta a tierra con zapatos, taloneras y guantes conductores estáticos (o disipadores de estática)].
- **Para reducir los riesgos asociados con la exposición química, la presión peligrosa y el impacto observe las siguientes instrucciones:**
 - No realice mantenimiento o reparaciones a la pistola pulverizadora de otra forma que no sea la que se indica en el manual del usuario.
 - Si se quitaron los sujetadores para mantenimiento de hardware o accesorios, asegúrese de reemplazarlos y ajustarlos antes de la operación.
- **Para reducir los riesgos asociados con la exposición química y la presión peligrosa observe las siguientes instrucciones:**
 - No utilice este producto cerca de niños sin supervisión.
 - Nunca apunte a nadie con una pistola pulverizadora ni coloque ninguna de las partes de su cuerpo frente a la boquilla de la pistola pulverizadora.
 - Antes de utilizar el equipo de pulverización, verifique si existen daños y su correcto funcionamiento. Repare/reemplace los componentes desgastados, dañados o que funcionen mal con componentes aprobados por 3M.
 - Asegúrese de que el equipo que está utilizando con este producto sea adecuado para la aplicación de uso.
- **Para reducir los riesgos asociados con el estallido y la exposición a químicos observe las siguientes instrucciones:**

- No opere el sistema de pistola pulverizadora sin un medidor de presión de entrada funcional. Consulte las recomendaciones de presión en el manual del usuario para cada cabezal atomizador de la pistola pulverizadora.
- Asegúrese de que la presión de entrada del aire y que todos los reguladores del sistema de aplicación estén debidamente regulados conforme a las recomendaciones del material antes de cada uso. No exceda la presión de trabajo según el manual del usuario.
- Siempre siga los procedimientos requeridos de alivio de presión de líquido y aire para liberar la presión de líquido y aire del equipo de pulverización.
- **Para reducir los riesgos asociados con la exposición a químicos observe las siguientes instrucciones:**
 - Siempre utilice el equipo de protección personal apropiado para la protección respiratoria, de los ojos y de la piel, de acuerdo con las HDS y las etiquetas de los contenedores de los materiales correspondientes, durante todo el tiempo que esté pulverizando.
- **Para reducir los riesgos asociados con ruido peligroso observe las siguientes instrucciones:**
 - Siempre use protección auditiva cuando esté expuesto al ruido. Consulte su entorno de trabajo y las regulaciones locales sobre el uso de protección auditiva de protección personal.

PRECAUCIÓN

- **Para reducir los riesgos asociados con tropiezos, caídas y resbalones observe las siguientes instrucciones:**
 - Coloque todas las mangueras de aire y líquido y los cables de extensión lejos de las áreas de tránsito, bordes cortantes, piezas móviles y superficies calientes. No jale las mangueras de aire para mover el compresor.
- **Para reducir los riesgos asociados con el impacto observe las siguientes instrucciones:**
 - Siempre inspeccione para asegurarse de que el cabezal atomizador esté correctamente sujeto y seguro.
- **Para reducir los riesgos asociados con las puntas cortantes observe las siguientes instrucciones:**
 - No toque el extremo cortante de la aguja para fluidos cuando esté expuesto y manipule cuidadosamente las agujas para fluidos durante su reemplazo.
- **Para reducir los riesgos asociados con la tensión muscular observe las siguientes instrucciones:**
 - Evite utilizar continuamente el equipo de pulverización sin realizar descansos ocasionales.

AVISO

- Deseche los componentes del dispositivo de acuerdo con las leyes y regulaciones locales.
- Asegúrese de que el equipo se limpie antes del almacenamiento.
- Asegúrese de que el equipo se almacene en interiores a temperatura ambiente.
- No coloque el equipo en lavadoras para pistola. No deje sumergido el equipo en solventes de limpieza. Vea el manual para obtener información sobre el proceso de limpieza apropiado.
- El solvente que permanece en los pasajes de aire de la pistola pulverizadora podría ocasionar una pobre calidad en el revestimiento de la pintura. No utilice ningún método de limpieza que pueda dejar el solvente dentro de los pasajes de aire de la pistola pulverizadora. No exponga a solventes la válvula de control de flujo de aire ni los medidores ya que pueden ocasionar daños.

El código de P adjunto a este producto indica que el producto en cuestión tiene la designación de maquinaria, la designación de serie o tipo, y la dirección del fabricante identificadas en esta documentación, de conformidad con la Directiva de Maquinaria 2006/42/CE.

Especificaciones técnicas:

Valores de emisión de ruido de número doble declarados según EN ISO 4871

NIVEL DE PRESIÓN ACÚSTICA DE EMISIÓN DE PONDERADO A EN LA ESTACIÓN DE TRABAJO:

Valor medido: LpA = 72,9 dB (A) (ref 20µPa)

Incertidumbre: KpA = 2,5 dB

NIVEL DE POTENCIA ACÚSTICA PONDERADO A:

Valor medido: LWA = 80,1 dB (A) (ref 1 pW)

Incertidumbre: KWA = 2,5 dB

Valores determinados según el código de prueba de ruido EN 14462 utilizando las normas básicas

EN ISO 11201 - grado 2, y EN ISO 3741

Uso clasificado -  II 2G Ex h IIB T4

NOTA: La suma de un valor medido de emisión de ruido y su incertidumbre asociada representa un límite superior del rango de valores que puede ocurrir en las mediciones.

NOTA IMPORTANTE: Los valores indicados de ruido provienen de pruebas de laboratorio en conformidad con los códigos y estándares indicados y no son una evaluación de riesgo suficiente para todos los escenarios de exposición. Los valores medidos en un lugar de trabajo en particular pueden ser más altos que los valores declarados. Los valores reales de exposición y la cantidad de riesgo o daño experimentado por un individuo son únicos para cada situación y dependen del ambiente circundante, la forma en que el individuo trabaja, del material particular trabajado, del diseño de la estación de trabajo y del tiempo de exposición y la condición física del usuario. 3M no se hace responsable de las consecuencias del uso de valores declarados en lugar de los valores de exposición reales para cualquier evaluación de riesgo individual.

Descripción general de la Pistola pulverizadora de alto rendimiento de 3M™

Las Pistolas pulverizadoras de alto rendimiento de 3M™ fueron diseñadas para el alto rendimiento. La versátil selección de cabezales atomizadores reemplazables ofrece, todo el tiempo, un rendimiento de pulverización como nuevo. El cuerpo de la pistola, liviano y resistente a los impactos, cuenta con una abrazadera de bloqueo de nuevo diseño que permite cambios rápidos en el cabezal atomizador para un cambio fácil entre pinturas o revestimientos y para la limpieza. Los cabezales atomizadores se conectan directamente al Sistema de suministro de pulverización Serie 2.0 PPS™ de 3M™.

Conecte directamente su Pistola pulverizadora de alto rendimiento de 3M™ al Sistema de suministro de pulverización Serie 2.0 PPS™ de 3M™. 3M inventó el primer sistema de suministros de pintura desechables hace casi veinte años: el Sistema de suministro de pulverización PPS™ de 3M™. Los pintores necesitaban un método más limpio, más rápido y más eficiente para mezclar y aplicar pintura. Totalmente reinventado, el Sistema de suministro de pulverización Serie 2.0 PPS™ de 3M™ ofrece la próxima evolución de la revolución de pintura PPS™ de 3M™.

Es posible que se corra peligro si no se utiliza el equipo apropiadamente. Todo uso indebido del equipo o de los accesorios, tales como la sobrepresurización, modificación de piezas, uso incompatible de líquidos y sustancias químicas o el uso de piezas gastadas o dañadas pueden ocasionar serias lesiones corporales, incendios, explosiones o daños materiales.

Lea y cumpla con todas las Instrucciones y Medidas de Seguridad.

CONTENIDO

Desembalaje

Extraiga los componentes de la caja. Verifique que no existan daños ocultos ni/o artículos faltantes. Si descubriera algún daño o piezas faltantes, contáctese con su distribuidor inmediatamente.

Según el kit que se haya comprado, su Kit de Pistola pulverizadora de alto rendimiento de 3M™ podría incluir uno o más de los siguientes:

<ul style="list-style-type: none"> ● 3M™ Pistola pulverizadora de alto rendimiento ● Válvula de control de flujo de aire ● 3M™ Abrazadera de bloqueo de pistola pulverizadora de alto rendimiento ● 3M™ PPS™ Depósito de mezcla de tamaño estándar para el Sistema de suministro de pulverización Serie 2.0 ● 3M™ PPS™ Tapas y revestimientos de tamaño estándar para el Sistema de suministro de pulverización Serie 2.0 ● 3M™ PPS™ Tapones de sellado para el Sistema de suministro de pulverización Serie 2.0 	<ul style="list-style-type: none"> ● 1.2 3M™ Cabezal atomizador HVLP por gravedad de alto rendimiento ● 1.3 3M™ Cabezal atomizador HVLP por gravedad de alto rendimiento ● 1.4 3M™ Cabezal atomizador HVLP por gravedad de alto rendimiento ● 1.6 3M™ Cabezal atomizador HVLP por gravedad de alto rendimiento ● 1.8 3M™ Cabezal atomizador HVLP por gravedad de alto rendimiento ● 2.0 3M™ Cabezal atomizador HVLP por gravedad de alto rendimiento ● 1.1 3M™ Cabezal atomizador HVLP por presión de alto rendimiento ● 1.4 3M™ Cabezal atomizador HVLP por presión de alto rendimiento ● 1.8 3M™ Cabezal atomizador HVLP por presión de alto rendimiento ● 3M™ Manguera de presión de pistola pulverizadora de alto rendimiento
--	---

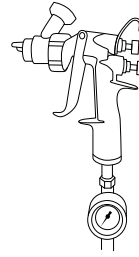
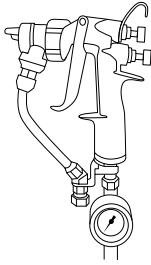

3M™ Pistola pulverizadora de alto rendimiento

La Pistola pulverizadora de alto rendimiento de 3M™ está diseñada para usarse con un sistema de aire comprimido, con un cuerpo de pistola pulverizadora de resina* que requiere 13 scfm (370,5 l/min) y una entrada de aire de 1/4" (1/4" BSP) (0,63 cm).

Presión máxima de entrada con gatillo completo**

Cabezales atomizadores por gravedad: 1.2, 1.3, 1.4, 1.6, 1.8, 2.0 = 20 psi (1,38 bar)

Cabezales atomizadores por presión: 1.1, 1.4, 1.8 = 18 psi (1,24 bar)

* La información sobre la compatibilidad de los materiales del producto se encuentra disponible ante su solicitud.

** La presión máxima de admisión producirá aproximadamente 10 psi (0,69 bar) en la tapa del aire.

CONFIGURACIÓN GENERAL Y USO DE PISTOLAS PULVERIZADORAS - GRAVEDAD

Nota: Complete los pasos que siguen antes de conectar la pistola pulverizadora a la alimentación de aire.

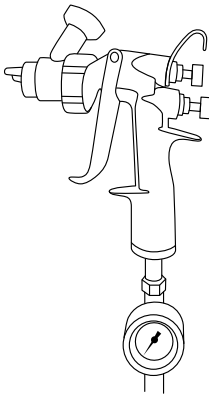

Conectar el cabezal atomizador

1. Jale totalmente hacia atrás el gatillo y manténgalo presionado.

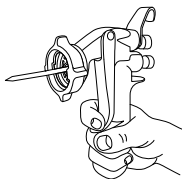

2. Deslice el cabezal atomizador sobre la aguja de fluido y empuje hacia el cuerpo de la pistola pulverizadora, asegurándose de que la abrazadera de bloqueo esté en la "configuración +" con agarraderas de bloqueo en el tope contrario a las agujas del reloj a las tres y a las nueve en punto.

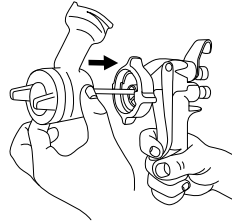

3. Asegure el cabezal atomizador girando el anillo de retención en el sentido de las agujas del reloj hasta que las lengüetas del anillo de retención estén bloqueadas en la "configuración X".

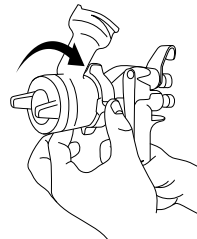

Quitar el cabezal atomizador

1. Jale totalmente hacia atrás el gatillo y manténgalo presionado.

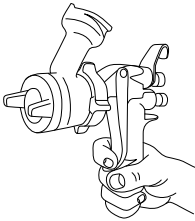

2. Gire la abrazadera de bloqueo en sentido contrario a las agujas del reloj.

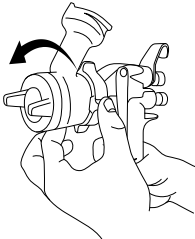

3. Desprenda el cabezal atomizador del cuerpo de la pistola para retirarlo.

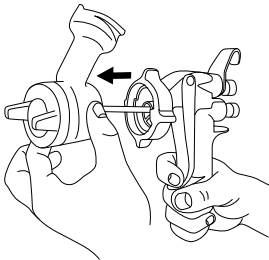

4. Limpie la aguja de fluido.

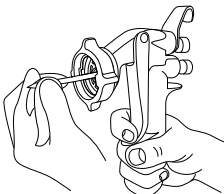

Conectar el equipo regulador o adaptador de aire

Será necesario conectar un adaptador de aire, un regulador de aire o una válvula de control de aire a la entrada de aire ubicada en la base del cuerpo de la pistola pulverizadora.

El siguiente es un ejemplo de conexión de la válvula de control de flujo de aire:

1. Anexe manualmente la válvula de control de aire a la entrada de aire atornillando a mano la conexión.

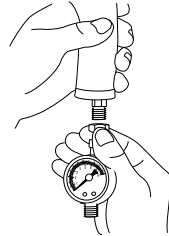

2. Use una llave para conectar la válvula de control de flujo de aire. Ajuste para encastrar la tuerca de la válvula de flujo de aire, luego ajuste la conexión.

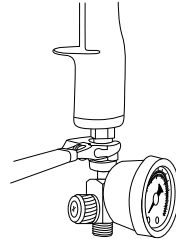

Establezca la presión del aire

Gravedad: Para un rendimiento de pulverización óptimo, jale el gatillo hacia atrás y ajuste la presión de operación para leer 20 psi (1,38 bar) para los cabezales atomizadores 1.2, 1.3, 1.4, 1.6, 1.8 y 2.0.

Nota: Cuando opere esta unidad, use solo mangueras de aire de conducción estática sin daños, adecuadamente resistentes a los solventes y con la presión adecuada.

Adición de los componentes del Sistema de suministro de pulverización Serie 2.0 PPS™ de 3M™

1. Inserte el forro desechable del Sistema de suministro de pulverización Serie 2.0 PPS™ de 3M™ en el depósito de mezcla del Sistema de suministro de pulverización de mezcla Serie 2.0 PPS™ de 3M™.



- Vierta el material a pulverizar en el Sistema de suministro de pulverización Serie 2.0 PPS™ de 3M™. Revuelva según sea necesario.



- Coloque la tapa del Sistema de suministro de pulverización Serie 2.0 PPS™ de 3M™ con filtro incorporado en la parte superior del suministro mezclador PPS™ de 3M™ con revestimiento y encaje en su lugar.



- Gire hasta que quede apretado. Inserte el tapón de sellado del Sistema de suministro de pulverización Serie 2.0 PPS™ de 3M™ antes de agitarlo o sellarlo.



- Conecte la pistola pulverizadora al depósito del Sistema de suministro de pulverización Serie 2.0 PPS™ de 3M™.

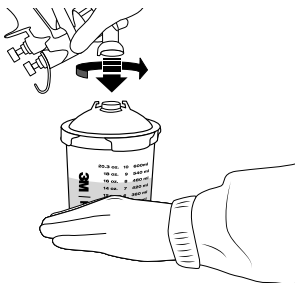

Nota: Antes de pintar, los usuarios deben estar debidamente conectados a tierra (ya sea mediante zapatos o taloneras) y deben usar guantes disipadores o conductores de energía estática.

Ajuste del tamaño del patrón del ventilador

El tamaño del ventilador está regulado por la perilla de ajuste del ventilador. La pistola pulverizadora en el kit está preajustada en la posición **cerrada** (gire suavemente la perilla de ajuste del ventilador en el sentido de las agujas del reloj para verificar; la perilla no debe moverse). Luego, gire la perilla en sentido contrario a las agujas del reloj en 2 rotación completa. El ajuste del ventilador le permitirá pulverizar desde un patrón pequeño y redondo hasta un patrón de ventilador completo.

Ajuste del flujo de líquidos

El flujo de líquidos se puede ajustar usando la perilla de ajuste de la aguja de líquido. La pistola pulverizadora en el kit está preestablecida en la posición **cerrada** (apriete el gatillo para verificar; debe haber un movimiento mínimo de la aguja de líquido). Para permitir el flujo de líquido, gire suavemente cuatro vueltas completas la perilla de ajuste de la aguja de líquido en sentido contrario a las agujas del reloj. Estos procedimientos de ajuste solo servirán como punto de partida. La puesta a punto de estos ajustes se basará en su propio material y la técnica utilizada.

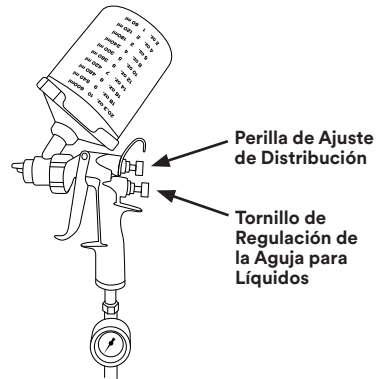

También se puede cambiar el patrón de pulverización de vertical a horizontal al rotar la tapa del aire 1/4 de giro.

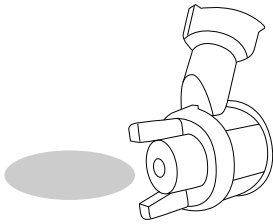

PATRÓN HORIZONTAL

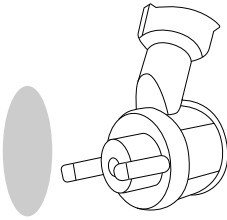

PATRÓN VERTICAL

Proceso de limpieza

1. Libere la presión de los líquidos y del aire de la pistola pulverizadora y del suministro antes de reparar el producto.
2. Para retener la pintura sin usar o guardar temporalmente el material mezclado, consulte los procedimientos locales, estatales, federales y de la OSHA, junto con las recomendaciones del fabricante de la pintura para su almacenamiento.
3. Para descargar la pistola pulverizadora, haga correr agua o un compatible disolvente que cumpla con las normas dentro del pasaje de líquidos de la pistola pulverizadora mientras presiona el gatillo de la pistola, con la pistola apuntando hacia abajo, hasta que el líquido limpiador tenga un aspecto claro.

Nota: Si fuera factible, limpie el cabezal atomizador antes de desechar. Deseche todos los cabezales atomizadores y los cuerpos de la pistola pulverizadora utilizados de acuerdo con las regulaciones federales, estatales y locales. Para cambiar el cabezal atomizador, consulte las secciones "Conectar del cabezal atomizador" en la sección Configuración general y uso de la pistola pulverizadora.

No apunte hacia arriba con la pistola pulverizadora mientras la está limpiando.



No sumerja la pistola en disolvente.



No limpie la pistola con un paño empapado en disolvente; extraiga el exceso.



No use herramientas de metal para limpiar los orificios de la tapa del aire ya que puede rayarla y las rayas pueden distorsionar el patrón de pulverización.

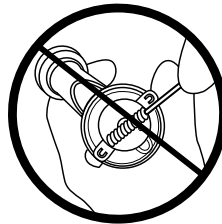

Nota: No la coloque en lavadoras para pistola. Lea, comprenda y siga todas las medidas de seguridad, así como también use el equipo de protección personal aprobado y adecuado según su HDS y las etiquetas de los contenedores de las soluciones de limpieza correspondientes.

Periódicamente, lubrique los componentes móviles tales como, la aguja para líquidos, las roscas de regulación de la distribución, las roscas de regulación de la aguja para líquidos y el resorte.

⚠ ATENCIÓN

Nota: No la coloque en lavadoras para pistola.



El solvente que permanece en los pasajes de aire de la pistola pulverizadora puede ocasionar una pobre calidad en el acabado de la pintura. No utilice ningún método de limpieza que pueda dejar el solvente dentro de los pasajes de aire de la pistola pulverizadora.

No esponga a solventes la válvula de control de flujo de aire ni los medidores ya que pueden ocasionar daños.

CONFIGURACIÓN GENERAL Y USO DE PISTOLAS PULVERIZADORAS - PRESIÓN

Nota: Complete los pasos que siguen antes de conectar la pistola pulverizadora a la alimentación de aire.

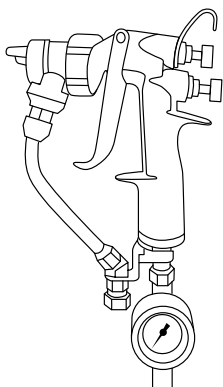

Conectar el cabezal atomizador

1. Jale hacia atrás el gatillo y manténgalo presionado.

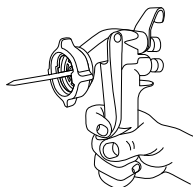

2. Deslice el cabezal atomizador sobre la aguja de fluido y empuje hacia el cuerpo de la pistola pulverizadora, asegurándose de que la abrazadera de bloqueo esté en la "configuración +" con agarraderas de bloqueo en el tope contrario a las agujas del reloj a las tres y a las nueve en punto.

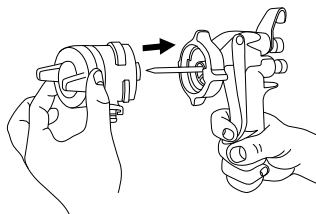

3. Asegure el cabezal atomizador girando el anillo de retención en el sentido de las agujas del reloj hasta que las lengüetas del anillo de retención estén bloqueadas en la "configuración X".

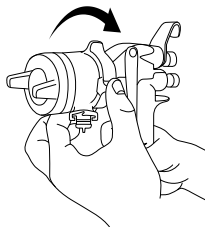

Quitar el cabezal atomizador

1. Jale totalmente hacia atrás el gatillo y manténgalo presionado.

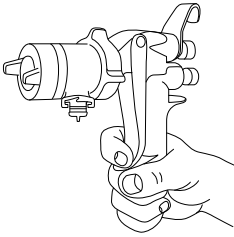

2. Gire la abrazadera de bloqueo en sentido contrario a las agujas del reloj.

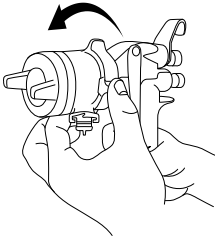

3. Desprenda el cabezal atomizador del cuerpo de la pistola para retirarlo.

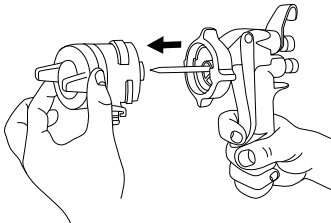

4. Limpie la aguja de fluido.

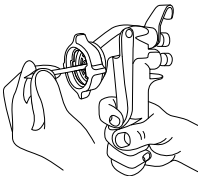

Conectar el equipo regulador o adaptador de aire

Será necesario conectar un adaptador de aire, un regulador de aire o una válvula de control de aire a la entrada de aire ubicada en la base del cuerpo de la pistola pulverizadora.

El siguiente es un ejemplo de conexión de la válvula de control de flujo de aire:

1. Anexe manualmente la válvula de control de aire a la entrada de aire atornillando a mano la conexión.

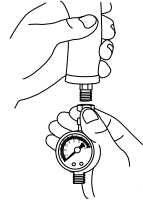

2. Use una llave para conectar la válvula de control de flujo de aire. Ajuste para encastrar la tuerca de la válvula de flujo de aire, luego ajuste la conexión.

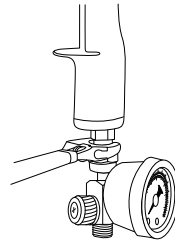

Establezca la presión del aire

Presión: Para un rendimiento de pulverización óptimo, jale el gatillo hacia atrás y ajuste la presión de operación para leer 18 psi (1,24 bar) para los cabezales atomizadores 1.1, 1.4 y 1.8.

Nota: Cuando opere esta unidad, use solo mangueras de aire de conducción estática sin daños, adecuadamente resistentes a los solventes y con la presión adecuada.

Unir el conector de la manguera de fluido a presión a la pistola

1. Retire el pasador de retención del soporte del conector de la manguera de fluido a presión

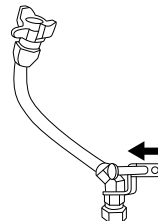

2. Deslice el soporte sobre el accesorio de entrada de aire dentro de la pista ranurada en la misma dirección. Los cabezales atomizadores se deslizan sobre el armazón de la pistola.

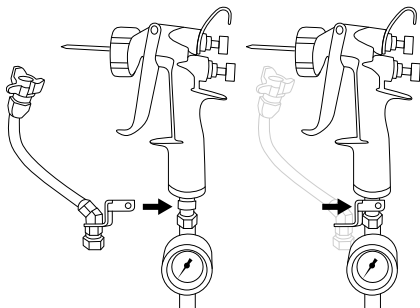

3. Vuelva a colocar el pasador de retención en los orificios del soporte del conector de la manguera de fluido a presión.

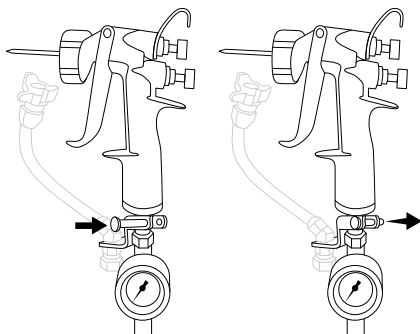

Conexión y desconexión de la manguera de fluido al cabezal atomizador

1. Con el cabezal atomizador asegurado en el marco, alinee las alas del conector paralelas a la aguja o muévalas de adelante hacia atrás.

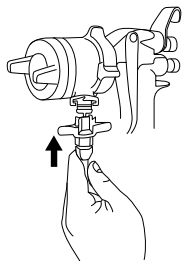

2. Deslice la conexión sobre el pico del cabezal atomizador y empuje la conexión hacia el cabezal atomizador.

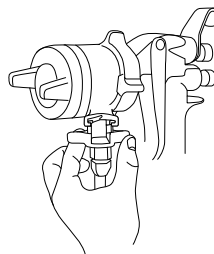

3. Gire la conexión mientras continúa empujando hacia arriba hasta que el conector toque el cabezal atomizador como se muestra en la imagen completamente conectada a continuación.

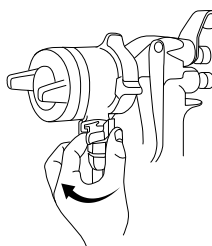

Quitar el conector de manguera de fluido a presión de la pistola

1. Retire el pasador de retención de los orificios del soporte del conector.

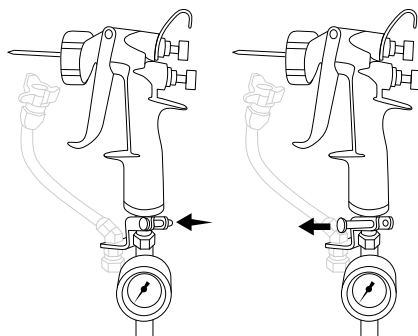

2. Retire el soporte del accesorio de entrada de aire.

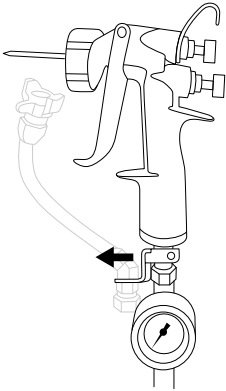

3. Gire la conexión mientras tira suavemente hacia abajo.

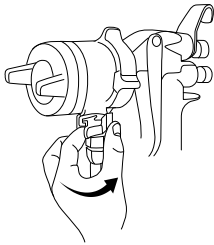

Conectar la manguera presurizada

1. Conecte la manguera de suministro de pintura o revestimiento a presión a la conexión roscada inferior del conector de la manguera de fluido a presión apretando la llave con dos llaves en las ubicaciones que se muestran a continuación.

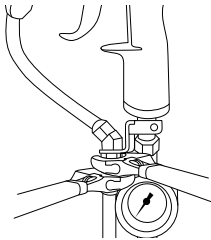

Desconectar la manguera presurizada

1. Libere la presión de la manguera de suministro de pintura o revestimiento.

2. Desconecte la manguera de suministro de pintura o revestimiento a presión del accesorio roscado inferior del conector de la manguera de fluido a presión aflojando con dos llaves en las ubicaciones que se muestran a continuación.

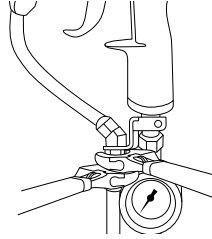

Nota: Se recomienda el uso de una válvula de cierre (se vende por separado: 3M™ Válvula de bola para pistola pulverizadora de alto rendimiento, PN 26839)

Ajuste del tamaño del patrón del ventilador

El tamaño del ventilador está regulado por la perilla de ajuste del ventilador. La pistola pulverizadora en el kit está preajustada en la posición **cerrada** (gire suavemente la perilla de ajuste del ventilador en el sentido de las agujas del reloj para verificar; la perilla no debe moverse). Luego, gire la perilla en sentido contrario a las agujas del reloj en 2 rotación completa. El ajuste del ventilador le permitirá pulverizar desde un patrón pequeño y redondo hasta un patrón de ventilador completo.

Ajuste del flujo de líquidos

El flujo de líquidos se puede ajustar usando la perilla de ajuste de la aguja de fluido. La pistola pulverizadora en el kit está preestablecida en la posición **cerrada** (apriete el gatillo para verificar; debe haber un movimiento mínimo de la aguja de líquido). Para permitir el flujo de líquido, gire suavemente cuatro vueltas completas la perilla de ajuste de la aguja de líquido en sentido contrario a las agujas del reloj. Estos procedimientos de ajuste solo servirán como punto de partida. La puesta a punto de estos ajustes se basará en su propio material y la técnica utilizada.

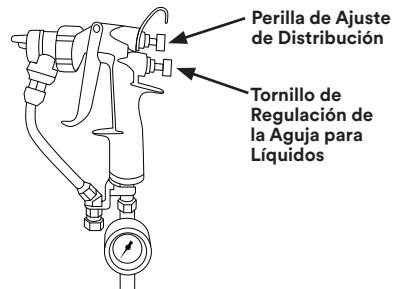

También se puede cambiar el patrón de pulverización de vertical a horizontal al rotar la tapa del aire 1/4 de giro.

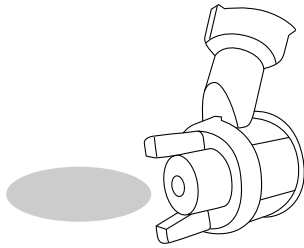

PATRÓN HORIZONTAL

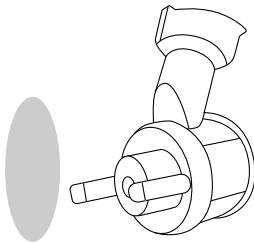

PATRÓN VERTICAL

Proceso de limpieza

1. Libere la presión de los líquidos y del aire de la pistola pulverizadora y del suministro antes de reparar el producto.
2. Para retener la pintura sin usar o guardar temporalmente el material mezclado, consulte los procedimientos locales, estatales, federales y de la OSHA, junto con las recomendaciones del fabricante de la pintura para su almacenamiento.
3. Para descargar la pistola pulverizadora, haga correr agua o un compatible disolvente que cumpla con las normas dentro del pasaje de líquidos de la pistola pulverizadora mientras presiona el gatillo de la pistola, con la pistola apuntando hacia abajo, hasta que el líquido limpiador tenga un aspecto claro.

Nota: Si fuera factible, limpie el cabezal atomizador antes de desechar. Deseche todos los cabezales atomizadores y los cuerpos de la pistola pulverizadora utilizados de acuerdo con las regulaciones federales, estatales y locales. Para cambiar el cabezal atomizador, consulte las secciones "Conectar del cabezal atomizador" en la sección Configuración general y uso de la pistola pulverizadora.

No apunte hacia arriba con la pistola pulverizadora mientras la está limpiando.



No sumerja la pistola en disolvente.



No limpie la pistola con un paño empapado en disolvente; extraiga el exceso.



No use herramientas de metal para limpiar los orificios de la tapa del aire ya que puede rayarla y las rayas pueden distorsionar el patrón de pulverización.

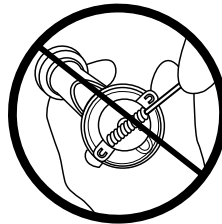

Nota: No la coloque en lavadoras para pistola. Lea, comprenda y siga todas las medidas de seguridad, así como también use el equipo de protección personal aprobado y adecuado según su HDS y las etiquetas de los contenedores de las soluciones de limpieza correspondientes.

Periódicamente, lubrique los componentes móviles tales como, la aguja para líquidos, las roscas de regulación de la distribución, las roscas de regulación de la aguja para líquidos y el resorte.

⚠ ATENCIÓN

Nota: No la coloque en lavadoras para pistola.



El solvente que permanece en los pasajes de aire de la pistola pulverizadora puede ocasionar una pobre calidad en el acabado de la pintura. No utilice ningún método de limpieza que pueda dejar el solvente dentro de los pasajes de aire de la pistola pulverizadora.

No exponga a solventes la válvula de control de flujo de aire ni los medidores ya que pueden ocasionar daños.

Quitar la abrazadera de bloqueo

Si lo desea, la abrazadera de bloqueo del cabezal atomizador se puede quitar del marco de la pistola para limpiar completamente la cabeza del cuerpo de la pistola.

1. Mientras la abrazadera de bloqueo del cabezal atomizador se encuentra en la "configuración +" y sin un cabezal atomizador unido al cuerpo de la pistola pulverizadora, tire firmemente de la abrazadera de bloqueo hacia adelante.

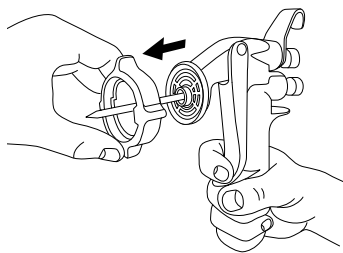

2. Invierta el proceso para volver a colocar la abrazadera de bloqueo, asegurando que las protuberancias de retención en la ID se alineen con las protuberancias de la cabeza del cuerpo de la pistola pulverizadora.

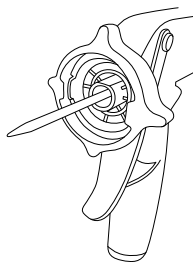
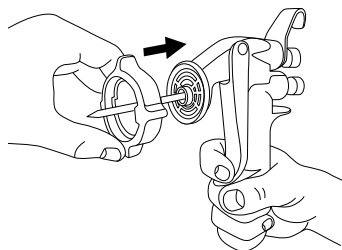

Repuestos y accesorios

Descripción del	Repuesto
3M™ Kit de recarga para cabezal atomizador de alto volumen y baja presión (HVLP) de presión de alto rendimiento, 1.1	26811
3M™ Kit de recarga para cabezal atomizador de alto volumen y baja presión (HVLP) de presión de alto rendimiento, 1.4	26814
3M™ Kit de recarga para cabezal atomizador de alto volumen y baja presión (HVLP) de presión de alto rendimiento, 1.8	26818
3M™ Kit de recarga para diversos cabezales atomizadores, de alto volumen y baja presión (HVLP) por presión de alto rendimiento	26830
3M™ Kit de recarga para cabezal atomizador de alto volumen y baja presión (HVLP) por gravedad de alto rendimiento 1.2	26712
3M™ Kit de recarga para cabezal atomizador de alto volumen y baja presión (HVLP) por gravedad de alto rendimiento 1.3	26713
3M™ Kit de recarga para cabezal atomizador de alto volumen y baja presión (HVLP) por gravedad de alto rendimiento 1.4	26714
3M™ Kit de recarga para cabezal atomizador de alto volumen y baja presión (HVLP) por gravedad de alto rendimiento 1.6	26716
3M™ Kit de recarga para cabezal atomizador de alto volumen y baja presión (HVLP) por gravedad de alto rendimiento 1.8	26718
3M™ Kit de recarga para cabezal atomizador de alto volumen y baja presión (HVLP) por gravedad de alto rendimiento 2.0	26720
3M™ Kit de recarga para diversos cabezales atomizadores, de alto volumen y baja presión (HVLP) por gravedad de alto rendimiento	26730
3M™ Pistola pulverizadora de alto rendimiento	26832
3M™ Aguja de pistola pulverizadora de alto rendimiento	26838
3M™ Manguera de presión de pistola pulverizadora de alto rendimiento	26833
3M™ Pasador de pistola pulverizadora de alto rendimiento	26834
3M™ Tapa de aire de prueba HVLP por gravedad de pistola pulverizadora de alto rendimiento	26736
3M™ Tapón de aire de prueba HVLP de presión de pistola pulverizadora de alto rendimiento	26836
3M™ Kit de reconstrucción de pistola pulverizadora de alto rendimiento	26840
3M™ Abrazadera de bloqueo de pistola pulverizadora de alto rendimiento	26835
3M™ Accuspray™ Regulador y válvula de control de flujo de aire	16573
3M™ Paquete de conversión de H/O para Pistola pulverizadora de alto rendimiento	26837
Válvula de bola para Pistola pulverizadora de alto rendimiento de 3M™	26839
3M™ Limpiador de pistola pulverizadora de alta potencia	26689
3M™ Kit de Sistema de suministro de pulverización Serie 2.0 PPS™ de 3M™(*tamaños adicionales disponibles)	26000

Solución de problemas

Problema	Causa	Solución
Pistola con fuga de fluido detrás del gatillo	Sellos de cabezal atomizador	Reemplace el cabezal atomizador y limpie la aguja
Gatillo pegado	Aguja sucia	Limpie la aguja y aplique lubricante para pistola pulverizadora
Fugas de aire alrededor del sello del cabezal atomizador	Cabezal atomizador no asegurado en el cuerpo de la pistola	Ajuste el anillo de retención de bloqueo
El cuerpo de la pistola tiene fugas de aire detrás del gatillo	Falla en el obturador de la válvula	Reemplace la pistola: Llame al 1-877-MMM-CARS o (1-877-666-2277)
Fuga de líquido en cabezal atomizador nuevo	Sellos rayados en cabezal atomizador	Limpie la aguja y reemplace el cabezal atomizador

Garantía y recurso limitado del equipo de pulverización

3M le garantiza al comprador original que, al utilizar el equipo de pulverización de 3M de acuerdo a las instrucciones escritas de 3M, este estará libre de defectos en los materiales y en la fabricación por un año a partir de la fecha de compra. Esta garantía no se aplica a daños o mal funcionamientos causados por el desgaste normal, la falta de mantenimiento o cualquier abuso, accidente, falsificación, alteración o uso indebido del equipo de pulverización.

Para reclamar bajo garantía, Usted debe contactarse primero con el centro de servicios de 3M al 1-877-MMM-CARS para recibir un número de autorización de devolución. El equipo de pulverización debe ser devuelto con el flete pre pagado por el comprador hasta la dirección del local del servicio técnico especificada por el centro de servicios de 3M. Ante la validación del reclamo de la garantía, 3M podrá optar por reemplazar o reparar el equipo de pulverización y se hará cargo de la devolución al comprador, incluidas las piezas, la mano de obra y los gastos del envío de regreso. Si se determinara que el reclamo no estuviera cubierto por la garantía, el comprador tendrá la opción de hacer reparar el equipo de pulverización fuera de la garantía. 3M proporcionará un presupuesto por piezas y mano de obra, el cual deberá ser aprobado con anterioridad por el comprador.

Excepto en los casos ya mencionados, 3M NO OTORGA OTRAS GARANTÍAS NI CONDICIONES, EXPRESAS O IMPLÍCITAS, INCLUYENDO, PERO NO LIMITADO A, CUALQUIER GARANTÍA IMPLÍCITA O CONDICIÓN DE COMERCIABILIDAD O DE APTITUD PARA UN PROPÓSITO PARTICULAR O PARA CUALQUIER GARANTÍA IMPLÍCITA O CONDICIÓN EMERGENTE DEL CURSO DE UNA TRANSACCIÓN, COSTUMBRE O COMERCIALIZACIÓN. Muchos factores más allá del control de 3M y que son exclusivamente del conocimiento y control del usuario, pueden afectar el uso y desempeño de un producto de 3M en una aplicación particular. Debido a la variedad de factores que pueden afectar el uso y desempeño de un producto 3M, el usuario es el único responsable de evaluar el producto 3M y de determinar si el mismo se ajusta a un propósito particular y si es el adecuado para el método de aplicación empleado por el usuario.

Limitación de responsabilidades: Excepto donde la ley lo prohíba, 3M no será responsable por ninguna pérdida o daño resultante de un producto 3M, ya sea directo, indirecto, especial, incidental o consecuente, independientemente de la teoría legal aplicada, incluida la garantía, el contrato, la negligencia o la responsabilidad objetiva.

PARA REALIZAR UN PEDIDO, contáctese con su representante de ventas AAD o distribuidor de 3M o llame a este número:

3M Automotive Aftermarket Division (Mercado de Repuestos para Automotores de 3M)

3M Center, Bldg. 223-6S-07
St. Paul, MN 55144-1000
1-877-MMM-CARS (666-2277)
3MCollision.com

Todos los datos escritos y visuales incluidos en este documento reflejan la información del producto más reciente disponible al momento de la publicación. 3M se reserva el derecho a realizar cambios en cualquier momento sin previo aviso.

© 3M 2020

3M y PPS son marcas comerciales de 3M Company, utilizadas bajo licencia en Canadá.

60-4551-0863-3
60-4551-0872-4
60-4551-0859-1
34-8725-5495-0

3M Automotive
Divisão de Pós-Venda

3M Center
St. Paul, MN 55144-1000
651 733 1110



March 2, 2020

Prezado cliente da 3M,

A 3M Company, divisão de pós-venda automotiva, certifica que as seguintes pistolas de pintura da 3M atendem aos requisitos para classificação como equipamento de pulverização de alto volume e baixa pressão ("HVLP"), quando operadas de acordo com as instruções de uso recomendadas pela 3M. A 3M AAD define "HVLP" com base nas diretrizes descritas na EPA 40 CFR Parte 63, Subparte 6H (9 de janeiro de 2008):

Série de pistolas de pulverização de desempenho 3M™
Pistolas de pulverização Accuspray, Série One
Sistema de pulverização Accuspray, Série HG
Sistema de pulverização Accuspray, Série HGP

Observação - Os Air Caps de teste estão disponíveis com o objetivo de demonstrar que o equipamento de pulverização da 3M atende à definição de HVLP.

Entre em contato com Monica Bastien, associada de Conformidade Regulatória da 3M AAD, pelo telefone 651-733-1849, se houver alguma outra dúvida.

Atenciosamente,

C. Alonzo Knowles
Gerente Técnico de Regulamentação
Divisão de Pós-Venda de Produtos Automotivos da 3M

Declaração de Conformidade da EU

Empresa 3M do Brasil	Divisão Divisão de Reposição de Produtos Automotivos
Endereço 3M Center, Building 223-6N-01 St Paul, MN EUA 55144-1000	

Declaramos sob nossa exclusiva responsabilidade que este(s) equipamento(s) ou produto(s) estão em conformidade com os requisitos essenciais aplicáveis da legislação listados abaixo; juntamente com as normas de referência ou especificações.



Objeto - Nome do produto e/ou número(s) de modelo e/ou identificação exclusiva: 3M "Pistola de pulverização de desempenho"	
Tipo e/ou descrição e/ou finalidade pretendida ou classe de equipamento e/ou condições particulares aplicáveis à utilização do Objeto: Números de peça: 26878, 26778, 26832 e todos os produtos do kit que incluem estes números de peça	
Número de série ou intervalo (se aplicável): Ano de fabricação: "20ab" a "2099", em que "ab" é qualquer número de 2 dígitos.	

Ilustração - Típica

Está de acordo com a seguinte legislação de harmonização da União; juntamente com todas as alterações até a data:

Diretivas: Diretiva de máquinas 2006/42/CE, Diretiva ATEX, 2014/34/UE	
Padrões/especificações/cumprimento das disposições; no todo ou em parte, conforme o caso:	
EN ISO 12100:2010	Segurança de maquinário. Princípios gerais de projeto. Avaliação de risco e redução de risco
EN 1953:2013	Equipamento de atomização e pulverização para materiais de revestimento. Requisitos de segurança
EN 14462:2005+A1:2009	Equipamentos de tratamento de superfície. Código de teste de ruído para equipamentos de tratamento de superfície, incluindo seu equipamento auxiliar de manuseio. Graus de precisão 2 e 3
EN ISO 80079-36:2016	Atmosferas explosivas - Parte 36: equipamentos não elétricos para atmosferas explosivas - Método básico e requisitos

*  II 2G Ex h IIB T4

Assinatura 	Data 12/20/2019	Local St. Paul, Minnesota, EUA
Nome do signatário Wade D. Kretman	Cargo Diretor Técnico	

Pessoa autorizada a compilar o arquivo técnico, estabelecida na Comunidade	
Nome e cargo Dra. Mary (HM) Anstice, Gerente técnica do país, Patrocinadora de negócios industriais	Endereço 3M United Kingdom PLC, Ratcliffe Road, Atherstone, Warwickshire, CV9 1PJ, Inglaterra, Reino Unido, +44-1827-710373

ORIGINAL

INFORMAÇÃO DE SEGURANÇA

Leia, compreenda e siga todas as informações de segurança contidas nessas instruções antes de usar este kit de pistola de pulverização. Guarde estas instruções para referência futura.

Uso pretendido:

Este kit de pistola de pulverização destina-se a oferecer o meio de aplicação de revestimentos líquidos por um processo de pulverização. Este kit de pistola de pulverização é usado em aplicações automotivas, industriais e de acabamento pelo consumidor. Espera-se que todos os usuários estejam plenamente treinados na operação segura do kit de pistola de pulverização. O uso em qualquer outra operação não foi avaliado pela 3M e pode levar à uma condição insegura.

Explicação de consequências referentes a palavra de aviso	
⚠ ATENÇÃO:	Indica uma situação perigosa que, se não for evitada, poderá resultar em morte ou lesão grave
⚠ CUIDADO:	Indica uma situação perigosa que, se não for evitada, poderá resultar em lesão leves ou moderadas e/ou dano materiais.
AVISO:	Indica uma situação perigosa que, se não for evitada, poderá resultar apenas em danos materiais.

⚠ PRECAUÇÃO

- **Para reduzir os riscos associados à exposição a produtos químicos, pressão perigosa, incêndio/ explosão ou contaminação ambiental:**
- Leia, entenda e siga todas as declarações de segurança nos manuais do usuário do equipamento aplicável para evitar possível perigos à segurança.
- Certifique-se de estar familiarizado com os controles, a funcionalidade e o uso adequado do equipamento.
- Use somente em área bem ventilada.
- Nunca efetue modificações ou manutenção não aprovadas neste produto.
- Sempre siga os códigos nacionais, estaduais e municipais que regem a ventilação, a proteção contra incêndio, a operação, a manutenção, e o asseio. Consulte as FDS aplicáveis e o rótulo da embalagem de cada material a ser pulverizado na área de trabalho.
- **Para reduzir os riscos associados a incêndio e explosão:**
 - Certifique-se de que a concentração de COV seja mantida abaixo do limite de ignição conforme as FDS do material de revestimento líquido.
 - Todas as fontes de ignição, como fumaça ou dispositivos elétricos, devem ser mantidas fora da área de pulverização.
 - Sempre mantenha na área de pulverização um extintor de incêndio aprovado e prontamente disponível ou outros equipamentos de combate a incêndio aprovados.
 - Ao operar esta unidade, use apenas mangueiras de ar condutoras estáticas não danificadas, adequadamente resistentes a solventes e adequadamente resistentes à pressão.
 - Espera-se que os usuários cumpram os regulamentos locais de trabalho em ambientes explosivos e todos os requisitos do material a ser pulverizado (consulte a FDS do material) e usem EPIs apropriados para ambos. [Nota: Isso pode incluir aterramento com calçados, tiras de calcanhar e luvas condutoras estáticas (ou dissipativas de estática).]
- **Para reduzir os riscos associados à exposição a produtos químicos, pressão perigosa e impacto:**
- Não faça manutenção ou reparo na pistola de pulverização exceto como instruído no manual do usuário.
- Se os prendedores forem removidos para manutenção de hardware ou acessórios, verifique se todos foram substituídos e apertados antes da operação.
- **Para reduzir os riscos associados à exposição a produtos químicos e pressão perigosa:**
 - Não use este produto na proximidade de crianças não supervisionadas.
 - Nunca aponte uma pistola de pulverização em direção a alguém nem coloque qualquer parte do seu corpo à frente da pistola de pulverização.
 - Antes de usar, verifique o equipamento de pulverização quanto a danos e funcionamento adequado. Repare/substitua componentes gastos, danificados ou com mau funcionamento por componentes aprovados pela 3M.
 - Certifique-se de que o equipamento que você está usando com este produto é adequado para a aplicação de uso.
- **Para reduzir os riscos associados a explosão e exposição química:**
 - Não opere o sistema da pistola de pulverização sem um medidor de pressão de entrada em bom funcionamento. Consulte as recomendações de pressão no manual do usuário para cada cabeçote de atomização da pistola.
 - Antes de cada utilização, certifique-se de que a pressão de entrada de líquido e todos os reguladores do sistema aplicador estejam devidamente ajustados de acordo com as recomendações do material. Não exceda a pressão de trabalho contida no manual do usuário.
 - Sempre siga os procedimentos de alívio de pressão de ar e líquido requeridos para aliviar a pressão de ar e líquido do equipamento de pulverização.

- **Para reduzir os riscos associados à exposição química:**
 - Em todos os momentos de pulverização, use sempre os devidos equipamentos de proteção pessoal para a proteção dos olhos, da pele e do sistema respiratório de acordo com a FDS aplicável e o rótulo da embalagem do material.
- **Para reduzir os riscos relacionados a ruídos perigosos:**
 - Sempre use protetores auditivos quando estiver exposto a ruído. Consulte os regulamentos locais e do seu ambiente de trabalho quanto ao uso de proteção pessoal auditiva.



CUIDADO

- **Para reduzir os riscos associados a tropeço, queda e tombamento:**
 - Passe as mangueiras de ar e líquido e todos os cabos de extensão fora das áreas de tráfego, extremidades cortantes, partes móveis e superfícies quentes. Não puxe as mangueiras de ar para mover o compressor.
- **Para reduzir os riscos associados ao impacto:**
 - Faça sempre uma inspeção para garantir que o cabeçote de atomização está devidamente conectado e preso.
- **Para reduzir os riscos associados a pontos cortantes:**
 - Não toque a extremidade cortante da agulha de fluido quando exposta e manuseie as agulha de fluido cuidadosamente durante a substituição.
- **Para reduzir os riscos associados à tensão muscular:**
 - Evite usar o equipamento de pulverização continuamente sem realizar pausas ocasionais.

AVISO

- Descarte os componentes do dispositivo de acordo com as leis e regulamentos locais.
- Certifique-se de que o equipamento seja limpo antes do armazenamento.
- Certifique-se de que o equipamento seja armazenado em ambiente interno, à temperatura ambiente.
- Não coloque em lavadores de pistolas. Não a deixe imersa em solventes de limpeza. Consulte o manual para o processo de limpeza apropriado.
- O solvente deixado nas passagens de ar da pistola de pulverização pode resultar em um revestimento com acabamento de qualidade inferior. Não use nenhum método de limpeza que possa permitir que solvente entre nas passagens de ar da pistola de pulverização. Não exponha a válvula de controle de fluxo e os medidores a solvente, pois podem ocorrer danos.

O código de P afixado a este produto indica que o produto em questão possui a designação de maquinário, designação de série ou tipo e o endereço do fabricante identificados nesta documentação, em conformidade com a Diretiva de Maquinário 2006/42/EC.

Especificações técnicas:

Valores de emissão de ruído de dois números declarados de acordo com a EN ISO 4871

NÍVEL DE PRESSÃO SONORA PONDERADO PELA CURVA A NA ESTAÇÃO DE TRABALHO:

Valor medido: LpA = 72,9 dB(A) (ref. 20 µPa)

Incerteza: KpA = 2,5 dB

NÍVEL DE POTÊNCIA SONORA PONDERADO PELA CURVA A:

Valor medido: LWA = 80,1 dB(A) (ref. 1 pW)

Incerteza: KWA = 2,5 dB

Valores determinados de acordo com o código de teste de ruído EN 14462, utilizando as normas básicas

EN ISO 11201 - grau 2 e EN ISO 3741

Classificação de uso -  II 2G Ex h IIB T4

NOTA: A soma de um valor de emissão sonora medido e sua incerteza associada representa o limite superior da faixa de valores que pode ocorrer nas medições.

NOTA IMPORTANTE: Os valores de ruído mencionados são de testes em laboratório de acordo com os padrões e códigos mencionados e não são uma avaliação de risco suficiente para todos os cenários de exposição. Os valores medidos em um local de trabalho específico podem ser maiores do que os valores declarados. Os valores reais de exposição e a quantidade de risco ou dano sofrido por um indivíduo são exclusivos a cada situação e dependem do ambiente ao entorno, da forma como o indivíduo trabalha, do material específico sendo trabalhado, do design da estação de trabalho, da hora da exposição e da condição física do usuário. A 3M não pode ser responsabilizada pelas consequências do usar os valores declarados em vez dos valores reais de exposição para qualquer avaliação de risco individual.

Visão geral da pistola de pulverização de desempenho 3M™

As pistolas de pulverização de desempenho 3M™ foram projetadas para oferecer desempenho. A seleção versátil de cabeçotes de atomização substituíveis oferece desempenho de pulverização todas as vezes como se fosse a primeira vez. O corpo leve e resistente a impacto da pistola apresenta um

colar de travamento recém-projetado, que permite trocas rápidas do cabeçote de atomização para passar facilmente de tinta para revestimento ou limpeza. Os cabeçotes de atomização se conectam diretamente ao sistema do copo de pulverização 3M™ PPS™ Série 2.0.

Conecte diretamente a pistola de pulverização de desempenho 3M™ ao sistema do copo de pulverização 3M™ PPS™ Série 2.0. A 3M inventou o primeiro sistema de copo de tinta descartável há quase 20 anos – o sistema de preparo de tinta 3M™ PPS™. Os pintores precisavam de um método mais limpo, rápido e eficiente de misturar e aplicar a tinta. Totalmente reinventado, o sistema de copo de pulverização 3M™ PPS 2.0 oferece a próxima evolução da revolução de pintura 3M™ PPS™.

Podem ocorrer riscos de acidentes com o uso incorreto do equipamento. Qualquer uso incorreto do equipamento ou dos acessórios, tais como super-pressurização, modificação de peças, uso de produtos químicos e fluidos incompatíveis, ou uso de peças desgastadas ou danificadas pode causar lesões corporais sérias, incêndios, explosão ou dano à propriedade.

Leia e siga todas as Declarações e Instruções de Segurança.

CONTEÚDO

Remoção da Embalagem

Remova os componentes da caixa. Inspeção para ver danos ocultos e/ou peças faltantes. Caso você descubra qualquer dano e/ou peça ausente, entre em contato com seu distribuidor imediatamente.

O kit da pistola de pulverização de desempenho 3M™ pode incluir um ou mais dos seguintes itens, dependendo do kit adquirido:

<ul style="list-style-type: none"> • Pistola de pulverização de desempenho 3M™ • Válvula de controle de fluxo de ar • Colar de travamento da pistola de pulverização de desempenho 3M™ • Copo misturador tamanho padrão do sistema de copo de pulverização 3M™ PPS™ Série 2.0 • Tampas e alinhadores tamanho padrão do sistema de copo de pulverização 3M™ PPS™ Série 2.0 • Plugues de vedação do sistema de copo de pulverização 3M™ PPS™ Série 2.0 	<ul style="list-style-type: none"> • Cabeçote de atomização por gravidade HVLP de desempenho 3M™ 1.2 • Cabeçote de atomização por gravidade HVLP de desempenho 3M™ 1.3 • Cabeçote de atomização por gravidade HVLP de desempenho 3M™ 1.4 • Cabeçote de atomização por gravidade HVLP de desempenho 3M™ 1.6 • Cabeçote de atomização por gravidade HVLP de desempenho 3M™ 1.8 • Cabeçote de atomização por gravidade HVLP de desempenho 3M™ 2.0 • Cabeçote de atomização por pressão HVLP de desempenho 3M™ 1.1 • Cabeçote de atomização por pressão HVLP de desempenho 3M™ 1.4 • Cabeçote de atomização por pressão HVLP de desempenho 3M™ 1.8 • Chicote de pressão para pistola de pulverização de desempenho 3M™
--	--

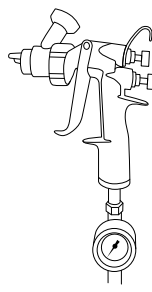
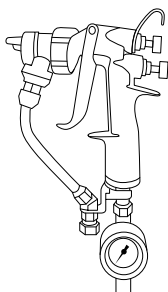

Pistola de pulverização de desempenho 3M™

A pistola de pulverização de desempenho 3M™ foi projetada para uso com um sistema de ar comprimido. O corpo da pistola de pulverização de compósito* requer 13 scfm (370,5 L/min) e entrada de ar de 1/4 pol. (1/4" BSP).

Pressão máxima de entrada com acionamento total do gatilho**

Cabeçotes de atomização por gravidade: 1.2, 1.3, 1.4, 1.6, 1.8, 2.0 = 20 psi (1,38 bar)

Cabeçotes de atomização por pressão: 1.1, 1.4, 1.8 = 18 psi (1,24 bar)

* Informações sobre a compatibilidade do material do produto disponibilizadas mediante solicitação.

** A pressão de entrada máxima produzirá aproximadamente 10 psi (0,69 bar) na tampa de ar.

CONFIGURAÇÃO GERAL E USO DA PISTOLA DE PULVERIZAÇÃO - GRAVIDADE

Nota: Complete os passos abaixo antes de conectar a pistola de pulverização à fonte de ar.

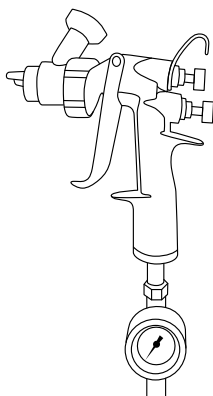

Conexão do cabeçote de pulverização

1. Puxe o gatilho todo para trás e segure.

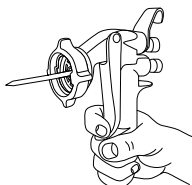

2. Deslize o cabeçote de atomização sobre a agulha de fluido e empurre em direção ao corpo da pistola de pulverização, verificando se o colar de travamento está na "configuração +", com os olhais de travamento em parada no sentido anti-horário às 3 e às 9 horas.

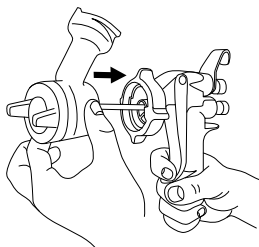

3. Prenda o cabeçote de atomização girando o anel retentor no sentido horário até que as guias do anel retentor estejam travadas na "configuração X".

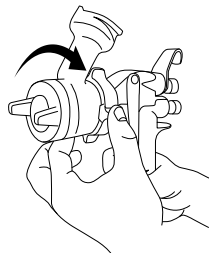

Remoção do cabeçote de pulverização

1. Puxe o gatilho todo para trás e segure.

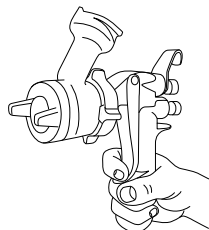

2. Gire o colar de travamento no sentido anti-horário

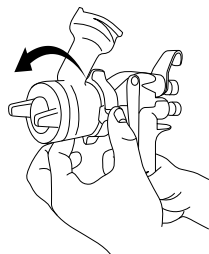

3. Puxe o cabeçote de atomização para fora do corpo da pistola para removê-lo.

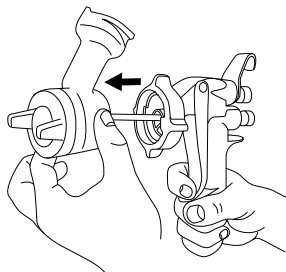

4. Limpe a agulha de fluido.

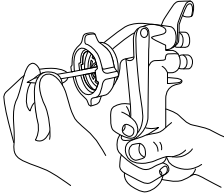

Conexão da instalação de ar ou equipamento de regulagem

Será necessário conectar uma instalação de ar, um regulador de ar, ou uma válvula de fluxo à entrada de ar localizada na base do corpo da pistola de pulverização.

Exemplo de conexão de uma válvula de controle de fluxo de ar:

1. Prenda manualmente a válvula de controle de fluxo de ar à entrada de ar rosqueando a conexão à mão.

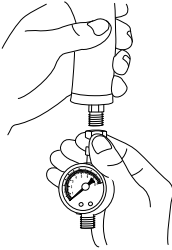

2. Use uma chave inglesa para conectar a válvula de controle de fluxo de ar. Ajuste para encaixar a porca da válvula de fluxo de ar e aperte a conexão.

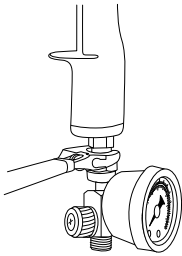

Definição da pressão do ar

Gravidade: Para otimizar o desempenho da pulverização, puxe o gatilho para trás e ajuste a pressão operacional para 20 psi (1,38 bar) para os cabeçotes de atomização 1.2, 1.3, 1.4, 1.6, 1.8 e 2.0.

Nota: Ao operar esta unidade, use apenas mangueiras de ar condutoras estáticas não danificadas, adequadamente resistentes a solventes e adequadamente resistentes à pressão.

Adição dos componentes do sistema de copo de pulverização 3M™ PPS™ Série 2.0

1. Insira o alinhador descartável do sistema de copo de pulverização 3M™ PPS™ Série 2.0 no copo misturador do sistema de copo de pulverização 3M™ PPS™ Série 2.0.

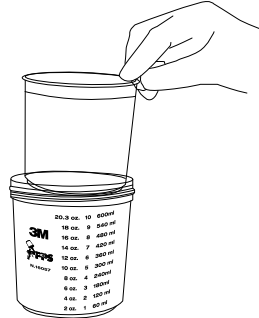

2. Despeje o material a ser pulverizado no copo misturador do sistema de copo de pulverização 3M™ PPS™ Série 2.0. Mexa conforme necessário.

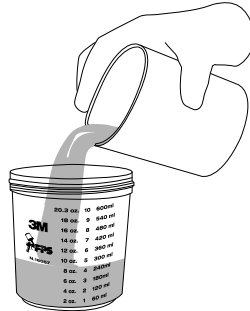

3. Coloque a tampa do sistema de copo de pulverização 3M™ PPS™ Série 2.0 com filtro embutido na parte superior do copo misturador 3M™ PPS™ com o alinhador e encaixe-o no lugar.



4. Gire até ficar firme. Insira o plugue de vedação do sistema de copo de pulverização 3M™ PPS™ Série 2.0 antes de agitar ou vedar.

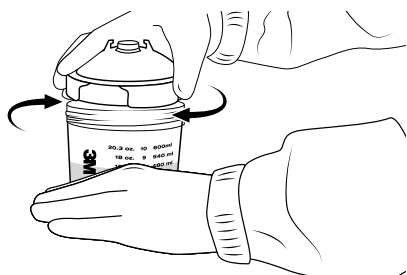

5. Encaixe a pistola de pulverização no copo do sistema de copo de pulverização 3M™ PPS™ Série 2.0.

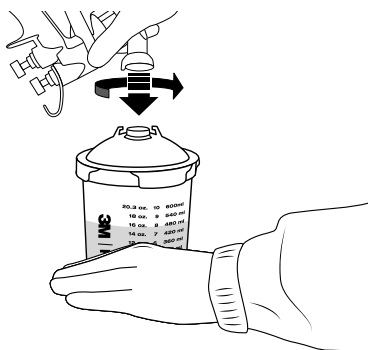

Nota: Antes da pintura, espera-se que os usuários sejam adequadamente aterrados (pelos sapatos ou por tiras de calcanhar) e que utilizem luvas dissipadoras estáticas ou condutoras estáticas.

Ajuste do tamanho do padrão do ventilador

O tamanho do ventilador é regulado pelo botão de ajuste do ventilador. A pistola de pulverização do kit está predefinida na posição **fechada** (gire delicadamente o botão de ajuste do ventilador no sentido horário para confirmar; o botão não deve se mover). A seguir, gire o botão no sentido anti-horário 2 voltas. O ajuste do ventilador permitirá a pulverização de uma volta pequena até o padrão completo do ventilador.

Ajuste do fluxo de fluido

O fluxo de fluido pode ser ajustado usando o botão de ajuste da agulha de fluido. A pistola de pulverização do kit está predefinida na posição **fechada** (puxe o gatilho para confirmar; deve haver movimento mínimo da agulha de fluido). Para permitir o fluxo de fluido, gire delicadamente o botão de ajuste da agulha de fluido no sentido anti-horário 4 voltas completas. Estes procedimentos de ajuste servirão apenas como ponto de partida. O ajuste fino se baseará no seu material e na sua técnica.

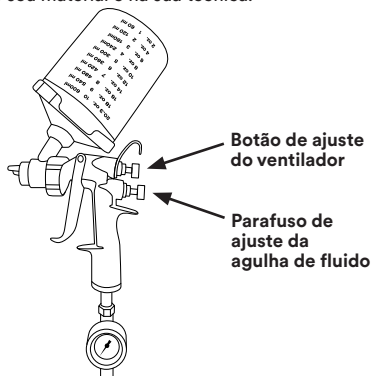

O padrão de pulverização também pode ser mudado de vertical para horizontal girando a tampa de ar 1/4 de volta.

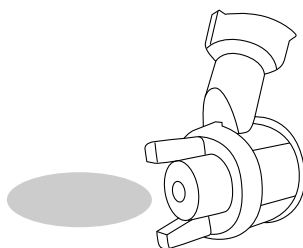

PADRONIZAR HORIZONTAL

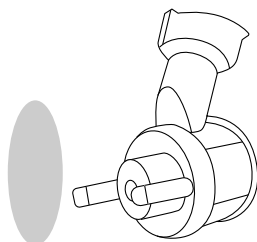

PADRONIZAR VERTICAL

Processo de limpeza

1. Alivie a pressão de ar e de fluido da pistola de pulverização e do copo antes de realizar manutenções.
2. Para guardar tinta não utilizada ou armazenar temporariamente materiais misturados, veja as diretrizes federais, estaduais, municipais e da OSHA, juntamente com as recomendações de armazenamento do fabricante da tinta.
3. Para lavar a pistola de pulverização, coloque água ou solvente compatível na passagem de fluido da pistola de pulverização enquanto a aciona com a ponta do fluido apontada para baixo, até o líquido de limpeza estar transparente.

Nota: Se possível, limpe o cabeçote de pulverização antes do descarte. Descarte todos os cabeçotes de pulverização usados de acordo com o regulamentos federais, estaduais e municipais. Para trocar o cabeçote de atomização, consulte a seção "Conexão do cabeçote de pulverização" nas seções Configuração geral e Uso da pistola de pulverização

Não aponte a pistola de pulverização para cima durante a limpeza.



Não mergulhe a pistola de pulverização em solvente.



Não esfregue a pistola de pulverização com tecido molhado com solvente; remova o excesso.

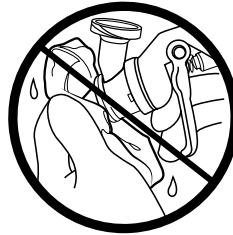

Não use ferramentas de metal para limpar os orifícios da tampa de ar já que isso poderá arranhá-la; os arranhões podem destorcer o padrão de pulverização.

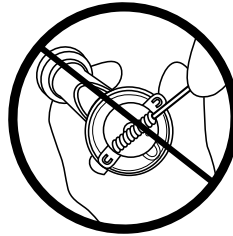

Nota: Não coloque em lavadores de pistolas. Leia, compreenda e siga todas as declarações de segurança e também use equipamentos de proteção pessoal apropriados e aprovados, seguindo a FDS aplicável e o rótulo da embalagem das soluções de limpeza.

Lubrifique periodicamente as partes móveis, como a agulha de fluido, as roscas de ajuste do ventilador, as roscas de ajuste da agulha de fluido e a mola.

⚠ ATENÇÃO

Nota: Não coloque em lavadores de pistolas.

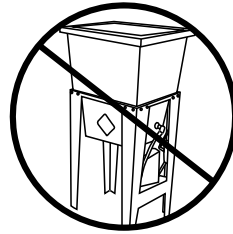

O solvente deixado nas passagens de ar da pistola de pulverização pode resultar em uma pintura com acabamento de qualidade inferior. Não use nenhum método de limpeza que possa permitir que solvente entre nas passagens de ar da pistola de pulverização.

Não exponha a válvula de controle de fluxo e os medidores a solvente, pois podem ocorrer danos.

CONFIGURAÇÃO GERAL E USO DA PISTOLA DE PULVERIZAÇÃO - PRESSÃO

Nota: Complete os passos abaixo antes de conectar a pistola de pulverização à fonte de ar.

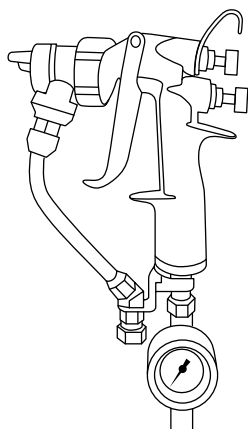

Conexão do cabeçote de pulverização

1. Puxe o gatilho para trás e segure.

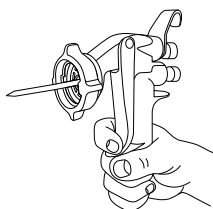

2. Deslize o cabeçote de atomização sobre a agulha de fluido e empurre em direção ao corpo da pistola de pulverização, verificando se o colar de travamento está na "configuração +", com os olhais de travamento em parada no sentido anti-horário às 3 e às 9 horas.

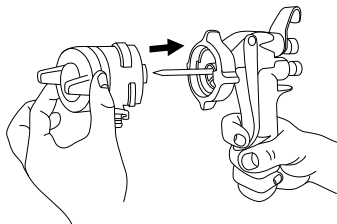

3. Prenda o cabeçote de atomização girando o anel retentor no sentido horário até que as guias do anel retentor estejam travadas na "configuração X".

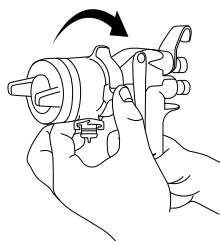

Remoção do cabeçote de pulverização

1. Puxe o gatilho todo para trás e segure.

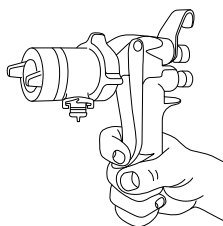

2. Gire o colar de travamento no sentido anti-horário

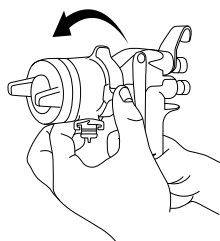

3. Puxe o cabeçote de atomização para fora do corpo da pistola para removê-lo.

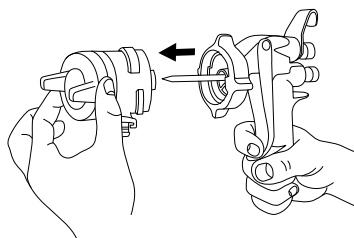

4. Limpe a agulha de fluido.

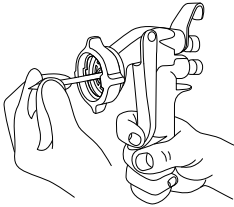

Conexão da instalação de ar ou equipamento de regulação

Será necessário conectar uma instalação de ar, um regulador de ar, ou uma válvula de fluxo à entrada de ar localizada na base do corpo da pistola de pulverização.

Exemplo de conexão de uma válvula de controle de fluxo de ar:

1. Prenda manualmente a válvula de controle de fluxo de ar à entrada de ar rosqueando a conexão à mão.

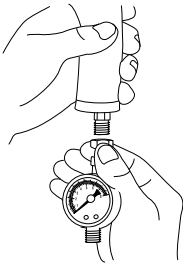

2. Use uma chave inglesa para conectar a válvula de controle de fluxo de ar. Ajuste para encaixar a porca da válvula de fluxo de ar e aperte a conexão.

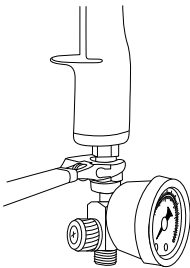

Definição da pressão do ar

Pressão: Para um ótimo desempenho de pulverização, puxe o gatilho para trás e ajuste a pressão operacional para 18 psi (1,24 bar) para os cabeçotes de atomização 1.1, 1.4 e 1.8.

Nota: Ao operar esta unidade, use apenas mangueiras de ar condutoras estáticas não danificadas, adequadamente resistentes a solventes e adequadamente resistentes à pressão.

Conexão do conector da mangueira de fluido de pressão à pistola

1. Remova o pino de retenção do suporte do conector da mangueira de fluido de pressão

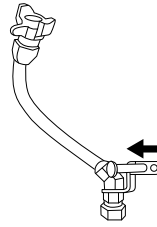

2. Deslize o suporte sobre a instalação de entrada de ar no trilho com fenda na mesma direção que os cabeçotes de atomização deslizam para a estrutura da pistola.

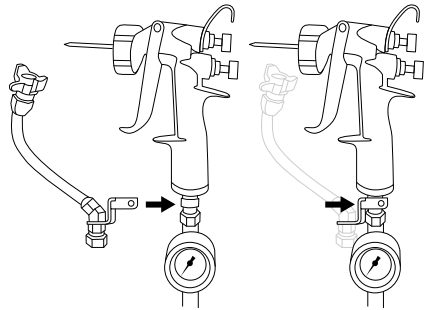

3. Reinstale o pino de retenção nos orifícios do suporte do conector da mangueira de fluido de pressão.

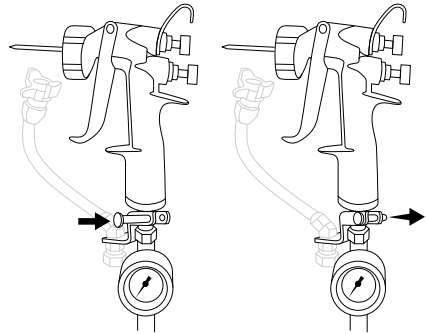

Conexão e desconexão da mangueira de fluido ao cabeçote de atomização

1. Com o cabeçote de atomização travado firmemente na estrutura, alinhe as asas do conector paralelamente à agulha ou da frente para trás.

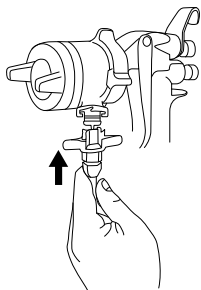

2. Deslize a conexão sobre o bico do cabeçote de atomização e empurre a conexão no cabeçote de atomização.

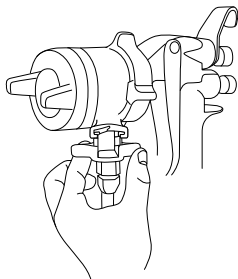

3. Gire a conexão enquanto continua a empurrar para cima até que o conector se encaixe no cabeçote de atomização, conforme mostrado na imagem totalmente conectada abaixo.

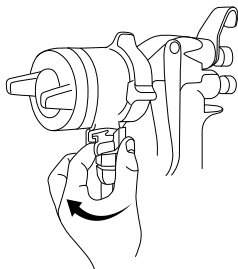

Remoção do conector da mangueira de fluido de pressão da pistola

1. Remova o pino de retenção dos orifícios do suporte do conector

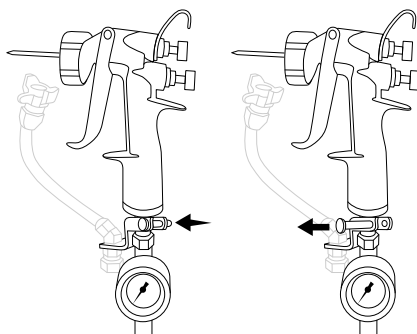

2. Remova o suporte da instalação de entrada de ar.

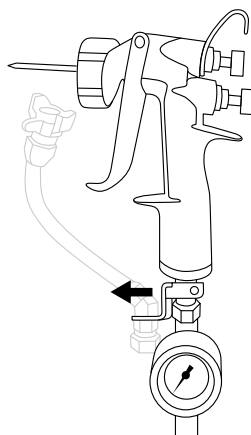

3. Gire a conexão enquanto puxa suavemente para baixo.

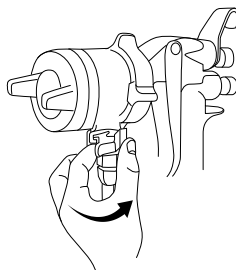

Conexão da mangueira pressurizada

1. Conecte a mangueira de suprimento pressurizado de tinta ou de revestimento ao encaixe rosqueado inferior do conector da mangueira de fluido de pressão, apertando com duas chaves inglesas nos locais mostrados abaixo.

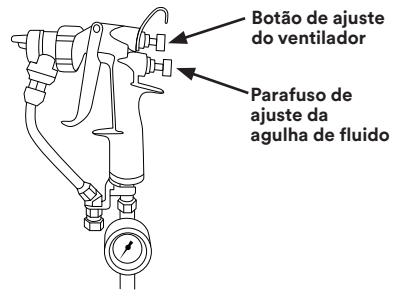
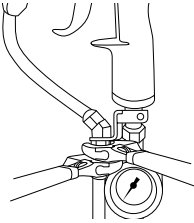

O padrão de pulverização também pode ser mudado de vertical para horizontal girando a tampa de ar 1/4 de volta.

Desconexão da mangueira pressurizada

1. Libere a pressão da mangueira de suprimento de tinta ou revestimento.
2. Desconecte a mangueira de suprimento pressurizado de tinta ou de revestimento do encaixe rosqueado inferior do conector da mangueira de fluido de pressão, afrouxando com duas chaves inglesas nos locais mostrados abaixo.

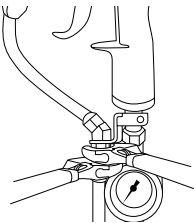

Nota: Recomenda-se o uso de uma válvula de corte (vendida separadamente: válvula de esfera para pistola de pulverização de desempenho 3M™, PN 26839)

Ajuste do tamanho do padrão do ventilador

O tamanho do ventilador é regulado pelo botão de ajuste do ventilador. A pistola de pulverização do kit está predefinida na posição **fechada** (gire delicadamente o botão de ajuste do ventilador no sentido horário para confirmar; o botão não deve se mover). A seguir, gire o botão no sentido anti-horário 2 voltas. O ajuste do ventilador permitirá a pulverização de uma volta pequena até o padrão completo do ventilador.

Ajuste do fluxo de fluido

O fluxo de fluido pode ser ajustado usando o botão de ajuste da agulha de fluido. A pistola de pulverização do kit está predefinida na posição **fechada** (puxe o gatilho para confirmar; deve haver movimento mínimo da agulha de fluido). Para permitir o fluxo de fluido, gire delicadamente o botão de ajuste da agulha de fluido no sentido anti-horário 4 voltas completas. Estes procedimentos de ajuste servirão apenas como ponto de partida. O ajuste fino se baseará no seu material e na sua técnica.

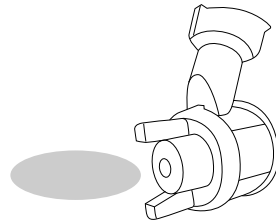

PADRONIZAR HORIZONTAL

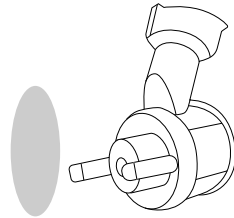

PADRONIZAR VERTICAL

Processo de limpeza

1. Alivie a pressão de ar e de fluido da pistola de pulverização e do copo antes de realizar manutenções.
2. Para guardar tinta não utilizada ou armazenar temporariamente materiais misturados, veja as diretrizes federais, estaduais, municipais e da OSHA, juntamente com as recomendações de armazenamento do fabricante da tinta.
3. Para lavar a pistola de pulverização, coloque água ou solvente compatível na passagem de fluido da pistola de pulverização enquanto a aciona com a ponta do fluido apontada para baixo, até o líquido de limpeza estar transparente.

Nota: Se possível, limpe o cabeçote de pulverização antes do descarte. Descarte todos os cabeçotes de pulverização usados de acordo com o regulamentos federais, estaduais e municipais. Para trocar o cabeçote de atomização, consulte a seção "Conexão do cabeçote de pulverização" nas

seções Configuração geral e Uso da pistola de pulverização

Não aponte a pistola de pulverização para cima durante a limpeza.



Não mergulhe a pistola de pulverização em solvente.



Não esfregue a pistola de pulverização com tecido molhado com solvente; remova o excesso.

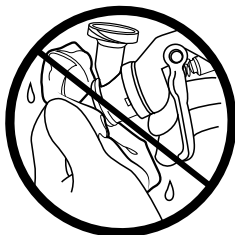

Não use ferramentas de metal para limpar os orifícios da tampa de ar já que isso poderá arranhá-la; os arranhões podem destorcer o padrão de pulverização.

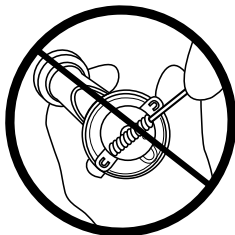

Nota: Não coloque em lavadores de pistolas. Leia, compreenda e siga todas as declarações de segurança e também use equipamentos de proteção pessoal apropriados e aprovados, seguindo a FDS aplicável e o rótulo da embalagem das soluções de limpeza.

Lubrifique periodicamente as partes móveis, como a agulha de fluido, as roscas de ajuste do ventilador, as roscas de ajuste da agulha de fluido e a mola.

⚠ ATENÇÃO

Nota: Não coloque em lavadores de pistolas.



O solvente deixado nas passagens de ar da pistola de pulverização pode resultar em uma pintura com acabamento de qualidade inferior. Não use nenhum método de limpeza que possa permitir que solvente entre nas passagens de ar da pistola de pulverização.

Não exponha a válvula de controle de fluxo e os medidores a solvente, pois podem ocorrer danos.

Remoção de colar de travamento

Se desejado, o colar de travamento do cabeçote de atomização pode ser removido da estrutura da pistola para tirar completamente o cabeçote do corpo da pistola.

1. Enquanto o colar de travamento do cabeçote de atomização estiver na configuração "+" e sem um cabeçote de atomização acoplado ao corpo da pistola de pulverização, empurre o colar de travamento firmemente para a frente.

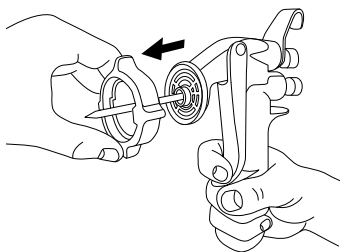

-
2. Inverta o processo para recolocar o colar de travamento, garantindo que as saliências de retenção no ID se alinhem com as protusões do cabeçote do corpo da pistola de pulverização.

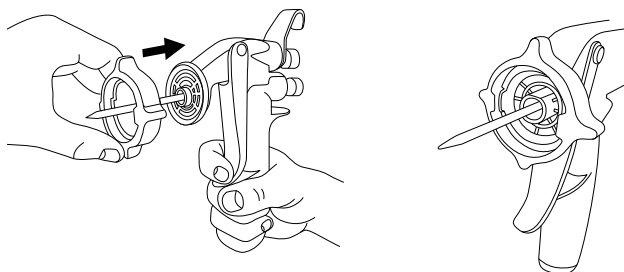

Peças de substituição e acessórios

Descrição	N.º da peça de substituição
Kit de recarga de cabeçote de atomização por pressão HVLP de desempenho 3M™, 1.1	26811
Kit de recarga de cabeçote de atomização por pressão HVLP de desempenho 3M™, 1.4	26814
Kit de recarga de cabeçote de atomização por pressão HVLP de desempenho 3M™, 1.8	26818
Kit de recarga variada de cabeçote de atomização por pressão HVLP de desempenho 3M™	26830
Kit de recarga de cabeçote de atomização por gravidade HVLP de desempenho 3M™, 1.2	26712
Kit de recarga de cabeçote de atomização por gravidade HVLP de desempenho 3M™, 1.3	26713
Kit de recarga de cabeçote de atomização por gravidade HVLP de desempenho 3M™, 1.4	26714
Kit de recarga de cabeçote de atomização por gravidade HVLP de desempenho 3M™, 1.6	26716
Kit de recarga de cabeçote de atomização por gravidade HVLP de desempenho 3M™, 1.8	26718
Kit de recarga de cabeçote de atomização por gravidade HVLP de desempenho 3M™, 2.0	26720
Kit de recarga variada de cabeçote de atomização por gravidade HVLP de desempenho 3M™	26730

Pistola de pulverização de desempenho 3M™	26832
Agulha da pistola de pulverização de desempenho 3M™	26838
Chicote de pressão para pistola de pulverização de desempenho 3M™	26833
Pino da pistola de pulverização de desempenho 3M™	26834
Tampa de ar de teste de gravidade HVLP da pistola de pulverização de desempenho 3M™	26736
Tampa de ar de teste de pressão HVLP da pistola de pulverização de desempenho 3M™	26836
Kit de reconstrução d pistola de pulverização de desempenho 3M™	26840
Colar de travamento da pistola de pulverização de desempenho 3M™	26835
Regulador Accuspray™ 3M™ e válvula de controle de fluxo de ar	16573
Pacote de conversão de E/S para pistola de pulverização de desempenho 3M™	26837
Válvula de esfera para pistola de pulverização de desempenho 3M™	26839
Produto de limpeza para pistola de pulverização de desempenho 3M™	26689
Kit do sistema de copo de pulverização 3M™ PPS™ Série 2.0>(*disponibilidade de tamanhos adicionais)	26000

Solução de problemas

Problema	Causa	Correção
Pistola com vazamento de líquido atrás do gatilho	Vedações do cabeçote de atomização	Substitua o cabeçote de atomização e limpe a agulha
Gatilho emperrado	Agulha suja	Limpe a agulha e aplique o lubrificante da pistola de pulverização
Vazamento de ar Vedação do cabeçote de atomização	Cabeçote de atomização não fixado no corpo da pistola	Aperte o anel de retenção de travamento
Corpo da pistola com vazamento de ar atrás do gatilho	Vedação imprópria do gatilho	Substitua a pistola: Ligue para 1-877-MMM-CARS ou (1-877-666-2277)
Novo cabeçote de atomização com vazamento de fluido	Vedação danificada no cabeçote de atomização	Limpe a agulha e substitua o cabeçote de atomização

Garantia e reparação legal limitada para o equipamento de pulverização

A 3M garante ao comprador original que, quando usado de acordo com as instruções escrita da 3M, o equipamento de pulverização da 3M estará livre de defeitos de material e fabricação por um ano a partir da data de compra. Esta garantia não se aplica a danos ou mal funcionamento causado por desgaste normal, falha de manutenção, ou por qualquer abuso, acidente, violação, alteração, ou uso inadequado do equipamento de espargimento.

Para fazer uma reclamação sob a garantia, você deve primeiro contactar o Centro de Assistência da 3M no número 1-877-MMM-CARS para receber um número de autorização de devolução. O equipamento de espargimento deve ser devolvido, com frete pré-pago pelo comprador, ao endereço do local de assistência dado pelo Centro de Assistência da 3M. Após a validação da reclamação da garantia, a 3M substituirá ou reparará o equipamento de espargimento, à discrição da 3M, e o devolverá ao comprador à custo da 3M, incluindo peças, mão-de-obra e custos do envio de devolução. Caso se determine que a reivindicação não é coberta pela garantia, o comprador terá a opção de ter seu equipamento de espargimento reparado fora da garantia. Um orçamento estimado de peças e mão-de-obra será fornecido pela 3M e deve ser aprovado pelo comprador antecipadamente.

Exceto conforme indicado acima, A 3M NÃO FORNECE OUTRAS GARANTIAS OU CONDIÇÕES, EXPRESSAS OU IMPLÍCITAS, INCLUINDO, MAS NÃO LIMITADO A QUALQUER GARANTIA IMPLÍCITA OU CONDIÇÃO DE COMERCIALIZAÇÃO OU ADEQUAÇÃO PARA UM FIM ESPECÍFICO OU QUALQUER GARANTIA IMPLÍCITA OU CONDIÇÃO RESULTANTE DE UM PROCESSO DE NEGOCIAÇÃO, HÁBITO, OU USO DO COMÉRCIO. Muitos fatores além do controle da 3M e exclusivamente dentro do conhecimento e controle do usuário podem afetar o uso e o desempenho de um produto 3M em uma aplicação específica. Dada a variedade de fatores que podem afetar o uso e o desempenho de um produto 3M, o usuário é exclusivamente responsável por avaliar o produto 3M e determinar se ele é adequado para um propósito específico e para o método do de aplicação do usuário.

Limitação de responsabilidade: Exceto quando proibido por lei, a 3M não será responsabilizada por quaisquer perdas ou danos decorrentes do uso direto, indireto, especial, acidental ou imprevisto do produto 3M, independentemente dos fundamentos legais alegados, incluindo garantia, contrato, negligência ou estrita responsabilidade.

PARA FAZER UM PEDIDO, entre em contato com seu Representante de Vendas ou Distribuidor da 3M AAD, ou ligue para o número abaixo:

Divisão de Pós-Venda de Produtos Automotivos da 3M

3M Center, Bldg. 223-6S-07
St. Paul, MN 55144-1000
1-877-MMM-CARS (666-2277)
3MCollision.com

Todos os dados visuais e escritos contidos neste documento refletem as informações mais recentes sobre o produto disponíveis no momento da publicação. A 3M se reserva o direito de fazer alterações a qualquer momento sem aviso prévio.

© 3M 2020

3M e PPS são marcas comerciais da 3M Company, usadas sob licença no Canadá.

60-4551-0863-3
60-4551-0872-4
60-4551-0859-1
34-8725-5495-0