



Braukmann BA300

Installation instructions

Einbauanleitung

Instructions d'installation

Istruzioni di montaggio

Instrukcja montażu

Monteringsvejledningen

Monteringsanvisning

Instruksjoner for installasjon



BA type Backflow Preventers

Systemtrenner Typ BA

Disconnecteurs type BA

Separatori di sistema tipo BA

Zespół odcinający typu BA

BA type tilbagestrømningsventiler

Bruksanvisning för återströmningsventiler

Tilbakeslagsventiler av BA-typen

4.

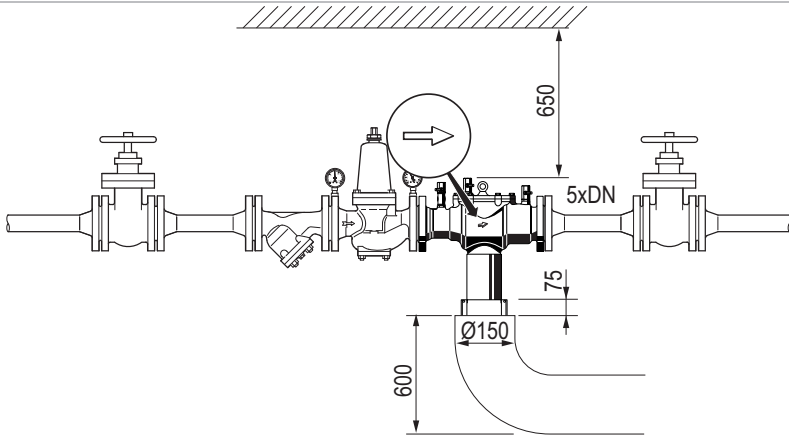

5.2.1

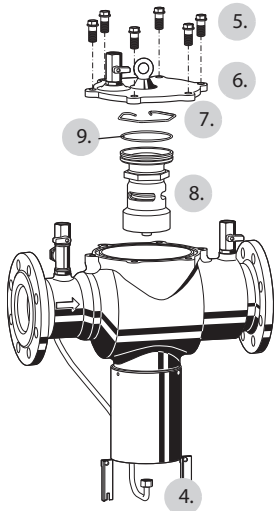

5.2.2

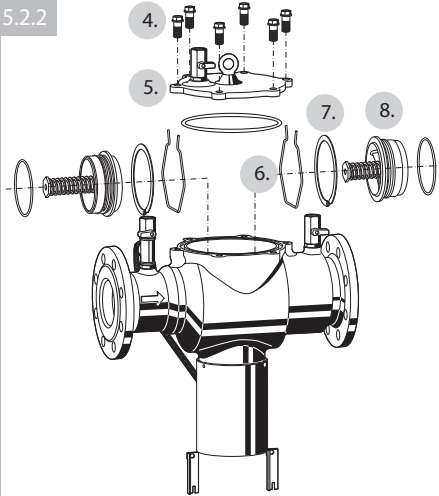

5.2.3

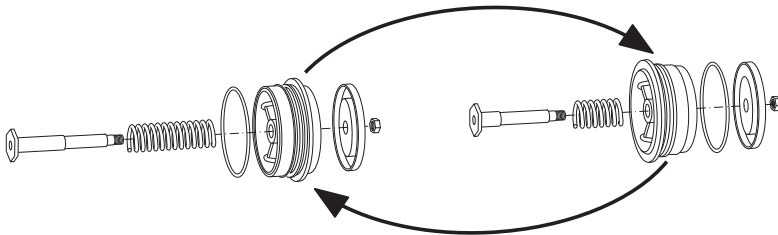

GB

1	Safety Guidelines	4
2	Technical Data	4
3	Options	4
4	Assembly	4
5	Maintenance	4
6	Disposal	5
7	Troubleshooting	6
8	Spare Parts	6
9	Accessories	6

D

1	Sicherheitshinweise	7
2	Technische Daten	7
3	Produktvarianten	7
4	Montage	7
5	Instandhaltung	7
6	Entsorgung	8
7	Fehlersuche	9
8	Ersatzteile	9
9	Zubehör	9

F

1	Règles de sécurité	10
2	Caractéristiques techniques	10
3	Options	10
4	Assemblage	10
5	Maintenance	10
6	Mise au rebut	11
7	Dépannage	12
8	Pièces de rechange	12
9	Accessoires	12

I

1	Avvertenze di sicurezza	13
2	Dati tecnici	13
3	Opzioni	13
4	Montaggio	13
5	Manutenzione	13
6	Smaltimento	14
7	Risoluzione problemi	15
8	Pezzi di ricambio	15
9	Accessori	15

PL

1	Wskazówki dotyczące bezpieczeństwa	16
2	Dane techniczne	16
3	Opcje	16
4	Montaż	16
5	Utrzymywanie w dobrym stanie	16
6	Utylizacja	17
7	Rozwiązywanie problemów	18
8	Części zamienne	18
9	Akcesoria	18

DA

1	Sikkerhedsanvisning	19
2	Tekniske data	19
3	Valgmuligheder	19
4	Montering	19
5	Vedligeholdelse	19
6	Bortskaffelse	20
7	Fejlfinding	21
8	Reserve dele	21
9	Tilbehør	21

SV

1	Säkerhetsanvisningar	22
2	Tekniska data	22
3	Tillval	22
4	Hopsättning	22
5	Underhåll	22
6	Omhändertagande	23
7	Felsökning	24
8	Reservdelar	24
9	Tillbehör	24

NO

1	Retningslinjer for sikkerhet	25
2	Tekniske data	25
3	Valgfritt tilleggsutstyr	25
4	Montering	25
5	Vedlikehold	25
6	Avhending	26
7	Feilsøking	27
8	Reservdelar	27
9	Tilbehør	27

1 Safety Guidelines

- Follow the installation instructions.
- Use the appliance
 - according to its intended use
 - in good condition
 - with due regard to safety and risk of danger.
- Note that the appliance is exclusively for use in the applications detailed in these installation instructions (see 2 Technical Data). Any other use will not be considered to comply with requirements and would invalidate the warranty.
- Please take note that any assembly, commissioning, servicing and adjustment work may only be carried out by authorized persons.
- Immediately rectify any malfunctions which may influence safety.

2 Technical Data

Media	
Medium:	Drinking water
Connections/Sizes	
Connection size:	DN65 - DN200
Discharge pipe connection:	DN150
Pressure values	
Min. inlet pressure:	1.5 bar
Max. operating pressure:	10 bar
Operating temperatures	
Max. operating temperature medium:	65 °C (WRAS 60 °C)
Specifications	
Installation position:	Horizontal with discharge valve downwards

3 Options

For Options visit homecomfort.resideo.com/europe

4 Assembly

4.1 Installation Guidelines

- Install shut-off valves before and after backflow preventer
- Install backflow preventer downstream of the filter or strainer
 - This protects the appliance against dirt
- Install in horizontal pipework with the discharge valve downwards
- Ensure good access
 - Simplifies maintenance and inspection
- In order to avoid flooding, it is recommended to arrange a permanent, professionally dimensioned wastewater connection
- The installation environment should be protected against frost and ventilated well
- Install discharge pipework which has adequate capacity
- These armatures need to be maintained regularly

4.2 Assembly instructions

- Thoroughly flush pipework
- Ensure that connections on back flow preventer are clean
- Install backflow preventer
- Install in horizontal pipework with discharge connection directed downwards
 - Note flow direction (indicated by arrow)
 - Install without tension or bending stresses
- Provide a straight section of pipework of at least five times the nominal valve size after the backflow preventer
- Maintain assembly distances
- Load the eye screw only in axial direction
- Connect discharge pipework close coupled and without tight bends according to connection dimensions (see table)
- Install discharge pipework in such a way that the discharge connection and the discharge valve can be removed for inspection

5 Maintenance



In order to comply with EN 806-5, water fixtures must be inspected and serviced on an annual basis. As all maintenance work must be carried out by an installation company, it is recommended that a servicing contract should be taken out.

In accordance with EN 806-5, the following measures must be taken:

5.1 Inspection

The inspection should also include ancillary equipment such as strainers and shut-off valves.

5.1.1 Testing inlet check valve

 Take note of the instructions of the test control unit TKA295

1. Procedure according to instruction of the test control unit TKA295

5.1.2 Testing discharge valve

 Take note of the instructions of the test control unit TKA295

1. Procedure according to instruction of the test control unit TKA295

 Quick test for the discharge valve:

- Lower the inlet pressure
 - if the discharge valve opens (it drops), the function is o.k.

5.1.3 Testing outlet check valve

 Take note of the instructions of the test control unit TKA295

1. Procedure according to instruction of the test control unit TKA295

5.2 Maintenance

 Do not use any cleansers that contain solvents and/or alcohol for cleaning the plastic parts, because this can cause damage to the plastic components - water damage could result.
Detergents must not be allowed to enter the environment or the sewerage system!

5.2.1 Discharge valve

1. Close shut-off valve on inlet
2. Close shut off valve on outlet
3. Release pressure using the three ball valves
4. Unscrew pressure control line
5. Open screws on the lid
6. Remove cover
7. Push clamp together and remove
8. Remove discharge valve upwards
 - Clean or replace as required
9. Grease O-rings for drinking water installation well with admissible greasing agent, replace damaged O-rings
10. Reassemble in reverse order
11. Test function (see 5.1 Inspection)

5.2.2 Check valve

1. Close shut-off valve on inlet
2. Close shut-off valve on outlet
3. Release pressure using the three ball valves
4. Open screws on the lid
5. Remove cover
6. Push clamp together and remove
7. Twist securing ring out of the receiving slot



CAUTION!

Risk of injury - Check valves are under spring tension!

8. Pull out the check valve
 - disassemble the outlet check valve first, and the inlet check valve
 - Clean or replace as required
 - Leaking check valves must be replaced.
 - If the edge seals are worn, you can switch the cases of the two check valves with each other (see conversion check valves)
9. Reassemble in reverse order
 - Grease the O-ring on the check valve with greasing agent admissible for drinking water
 - Do not damage 'O' ring during assembly
 - Securing ring Pos. 7 (picture 5.2.2.) that the opening is facing downwards
10. Test function (see 5.1 Inspection)

5.2.3 Conversion check valves



CAUTION!

Risk of injury - Check valves are under spring tension!

1. Disassemble both check valves by loosening the hexagon bolt
2. Assemble the housing of the inlet check valve with the components of the outlet backflow preventer
3. Assemble the housing of the outlet check valve with the components of the inlet check valve

6 Disposal

Observe the local requirements regarding correct waste recycling/disposal!

7 Troubleshooting

Problem	Cause	Remedy
Discharge valve opens without apparent reason	Pressure strokes in water supply system	Install a pressure reducing valve upstream the backflow preventer
	Fluctuating inlet pressure	Install a pressure reducing valve upstream the backflow preventer
	Inlet check valve and/or discharge valves are dirty	Remove check valve or discharge valve and clean it
	Leaky inlet check valve	Replace check valve
Discharge valve don't close	Deposits on valve seat	Remove discharge valve, clean or replace it
	Damaged 'o'ring	Remove discharge valve and replace 'o'ring
	Leaky discharge valve	Remove discharge valve, clean or replace it
Discharge valve don't open	Blocked pressure control pipe	Remove control pipe and clean it

8 Spare Parts

For Spare Parts visit homecomfort.resideo.com/europe

9 Accessories

For Accessories visit homecomfort.resideo.com/europe

1 Sicherheitshinweise

1. Beachten Sie die Einbauanleitung.
2. Benutzen Sie das Gerät
 - bestimmungsgemäß
 - in einwandfreiem Zustand
 - sicherheits- und gefahrenbewusst.
3. Beachten Sie, dass das Gerät ausschließlich für den in dieser Einbauanleitung genannten Verwendungsbereich bestimmt ist (siehe 2 Technical Data). Eine andere oder darüber hinausgehende Benutzung gilt als nicht bestimmungsgemäß.
4. Beachten Sie, dass alle Montage-, Inbetriebnahme, Wartungs- und Justagearbeiten nur durch autorisierte Fachkräfte ausgeführt werden dürfen.
5. Lassen Sie Störungen, welche die Sicherheit beeinträchtigen können, sofort beseitigen.

2 Technische Daten

Medien	
Medium:	Trinkwasser
Anschlüsse/Größen	
Anschlussgröße:	DN65–DN200
Ablaufrohranschluss:	DN150
Druckwerte	
Min. Eingangsdruck:	1,5 bar
Max. Betriebsdruck:	10 bar
Betriebstemperaturen	
Max. Betriebstemperatur des Mediums:	65 °C (WRAS 60 °C)
Spezifikationen	
Einbaulage:	Waagrecht, mit Ablassventil nach unten

3 Produktvarianten

Produktvarianten finden Sie unter homecomfort.resideo.com/europe

4 Montage

4.1 Einbauhinweise

- Vor und nach dem Systemtrenner Absperrarmaturen vorsehen
- Systemtrenner nach dem Feinfilter oder Schmutzfänger einbauen
 - Der Systemtrenner wird so vor Schmutz geschützt
- Einbau in waagrechte Rohrleitung mit Ablassventil nach unten
- Auf gute Zugänglichkeit achten
 - Vereinfacht Instandsetzung und Inspektion
- Um Überflutungen zu vermeiden, empfiehlt es sich einen dauerhaften fachgerecht dimensionierten Abwasseranschluss herzustellen
- Der Einbauort muss frostsicher und gut belüftet sein
- Diese Armaturen müssen regelmäßig instandgehalten werden

4.2 Montageanleitung

1. Rohrleitung gut durchspülen
2. Anschlüsse am Rohrtrenner auf Sauberkeit prüfen
3. Systemtrenner einbauen
4. Einbau in waagrechte Rohrleitung mit Ablaufanschluss nach unten
 - Durchflussrichtung beachten (Pfeilrichtung)
 - Spannungs- und biegemomentfrei einbauen
5. Beruhigungsstrecke von 5xDN hinter Systemtrenner vorsehen
6. Montageabstände einhalten
7. Belastung der Ringschraube nur in axialer Richtung
8. Ablaufleitungen ohne enge Bögen und kurz ausführen (Anschlußmaße siehe Tabelle)
9. Ablaufleitung so installieren, dass Ablaufanschluss und Ablassventil zur Inspektion ausgebaut werden können

5 Instandhaltung



Nach DIN EN 806-5 sind Wasserarmaturen jährlich zu prüfen und instandzuhalten. Instandhaltungsarbeiten müssen durch ein Installationsunternehmen durchgeführt werden, es wird empfohlen einen Instandhaltungsvertrag mit einem Installationsunternehmen abzuschließen.

Entsprechend DIN EN 806-5 sind folgende Maßnahmen durchzuführen:

5.1 Inspektion

Die Inspektion sollte auch die dazugehörigen Armaturen wie Schmutzfänger und Absperrarmaturen einschließen.

5.1.1 Prüfung des eingangsseitigen Rückflussverhinderers



Funktionskontrolle mit Prüfgerät TKA295

1. Vorgehensweise laut Bedienungsanleitung Prüfgerät TKA295

5.1.2 Funktionskontrolle Ablassventil



Funktionskontrolle mit Prüfgerät TKA295

1. Vorgehensweise laut Bedienungsanleitung Prüfgerät TKA295



Schnellprüfung der Funktion des Ablassventils:

- Vordruck absenken
 - öffnet das Ablassventil (d.h. es tropft), so ist die Funktion in Ordnung

5.1.3 Funktionskontrolle ausgangsseitiger Rückflussverhinderer



Funktionskontrolle mit Prüfgerät TKA295

1. Vorgehensweise laut Bedienungsanleitung Prüfgerät TKA295

5.2 Instandhaltung



Zum Reinigen der Kunststoffteile keine Lösungsmittel- und/oder alkoholhaltigen Reinigungsmittel benutzen, da dies zu Schädigung der Kunststoffbauteile führen kann - die Folge kann ein Wasserschaden sein! Es dürfen keine Reinigungsmittel in die Umwelt oder Kanalisation gelangen!

5.2.1 Ablassventil

1. Absperrarmatur eingangsseitig schließen
2. Absperrarmatur ausgangsseitig schließen
3. Systemtrenner über die drei Kugelhähne druckentlasten
4. Drucksteuerleitung am Ablassventil abschrauben
5. Verschraubungen am Deckel öffnen
6. Deckel abnehmen
7. Klemme zusammendrücken und entfernen
8. Ablassventil nach oben entnehmen
 - Bei Bedarf reinigen oder austauschen
9. O-Ringe mit für Trinkwasserinstallation zulässigem Fett gut einfetten, beschädigte O-Ringe austauschen
10. Montage in umgekehrter Reihenfolge
11. Funktion überprüfen (siehe 5.1 Inspektion)

5.2.2 Rückflussverhinderer

1. Absperrarmatur eingangsseitig schließen
2. Absperrarmatur ausgangsseitig schließen
3. Systemtrenner über die drei Kugelhähne druckentlasten
4. Verschraubungen am Deckel öffnen
5. Deckel abnehmen
6. Klemme zusammendrücken und entfernen
7. Sicherungsring spiralförmig aus der Aufnahme drehen



VORSICHT!

Verletzungsgefahr! Rückflussverhinderer steht unter Federvorspannung.

8. Rückflussverhinderer herausziehen
 - Zuerst den ausgangsseitigen Rückflussverhinderer und dann den eingangsseitigen Rückflussverhinderer ausbauen
 - Bei Bedarf reinigen oder austauschen
 - Undichte Rückflussverhinderer müssen ersetzt werden.
 - Bei verschlissenen Dichtkanten besteht die Möglichkeit die Gehäuse der beiden Rückflussverhinderer gegeneinander auszutauschen (siehe Umbau Rückflussverhinderer)
9. Montage in umgekehrter Reihenfolge
 - O-Ring an den Rückflussverhinderern mit trinkwasserzugelassenem Fett gut einfetten
 - beim Einbau O-Ring nicht beschädigen
 - Sicherungsring Pos. 7 (in Bild 5.2.2.) muss mit der Öffnung nach unten montiert werden
10. Funktion überprüfen (siehe 5 Instandhaltung)

5.2.3 Umstellung der Rückflussverhinderer



VORSICHT!

Verletzungsgefahr! Rückflussverhinderer steht unter Federvorspannung.

1. Beide Rückflussverhinderer durch Lösen der Sechskantschraube auseinanderbauen
2. Gehäuse des Eingangs-RV mit den Bauteilen des Ausgangs-RV zusammenbauen
3. Gehäuse des Ausgangs-RV mit den Bauteilen des Eingangs-RV zusammenbauen

6 Entsorgung

Die örtlichen Vorschriften zur korrekten Abfallverwertung/-entsorgung beachten!

7 Fehlersuche

Problem	Ursache	Abhilfe
Ablassventil öffnet ohne ersichtlichen Grund	Druckschläge im Wassernetz	Vor Systemtrenner einen Druckminderer einbauen
	Schwankender Vordruck	Vor Systemtrenner einen Druckminderer einbauen
	Eingangsseitiger Rückflussverhinderer oder Ablassventil ist verschmutzt	Rückflussverhinderer oder Ablassventil ausbauen und reinigen
	Undichter Eingangs-Rückflussverhinderer	Rückflussverhinderer ersetzen
Ablassventil schließt nicht	Ablagerungen am Ventilsitz	Ablassventil ausbauen und reinigen oder ersetzen
	Beschädigter O-Ring	Ablassventil ausbauen und O-Ring ersetzen
	Undichtes Ablassventil	Ablassventil ausbauen und reinigen oder ersetzen
Ablassventil öffnet nicht	Verstopfte Drucksteuerleitung	Drucksteuerleitung ausbauen und reinigen

8 Ersatzteile

Ersatzteile finden Sie unter homecomfort.resideo.com/europe

9 Zubehör

Zubehör finden Sie unter homecomfort.resideo.com/europe

1 Règles de sécurité

1. Suivez les instructions d'installation.
2. Utilisez le dispositif
 - Conformément à l'usage auquel il est destiné
 - Dans un bon état
 - En tenant dûment compte de la sécurité et des risques.
3. Notez que le dispositif est exclusivement réservé à une utilisation dans les applications décrites en détails dans les présentes instructions d'installation (Voir 2 Caractéristiques techniques). Toute autre utilisation sera considérée comme non conforme aux exigences et entraînera une annulation de la garantie.
4. Notez que seules les personnes autorisées sont habilitées à effectuer les travaux d'assemblage, de mise en service, de maintenance et de réglage.
5. Éliminez immédiatement tout dysfonctionnement susceptible d'entraver la sécurité.

2 Caractéristiques techniques

Fluides	
Milieu:	Eau potable
Raccords/tailles	
Taille du raccord:	DN65 à DN200
Tuyau d'évacuation:	DN150
Valeurs de pression	
Pression amont min.:	1,5 bar
Pression de service max.:	10 bar
Températures de fonctionnement	
Température de fonctionnement max. du fluide:	65 °C (WRAS 60 °C)
Spécifications	
Position d'installation:	Horizontale avec vanne de décharge dirigée vers le bas

3 Options

Pour les options, visitez homecomfort.resideo.com/europe

4 Assemblage

4.1 Consignes d'installation

- Installez des vannes d'arrêt avant et après le disconnecteur
- Installer le disconnecteur en aval du filtre ou tamis
 - Cela protège le disconnecteur contre les impuretés
- Effectuez l'installation sur des tuyauteries horizontales avec la vanne de décharge dirigée vers le bas
- Veillez à une bonne accessibilité

- Simplifie la maintenance et l'inspection
- Afin d'éviter un débordement, il est recommandé d'installer un raccord d'eaux usées permanent aux dimensions professionnelles
- L'environnement d'installation doit être protégé contre le gel et bien ventilé.
- Prévoir une conduite de sortie avec suffisamment dimensionnée pour recevoir le débit nécessaire
- Ces filtres sont des armatures qui requièrent une maintenance régulière

4.2 Instructions d'assemblage

1. Purgez entièrement la tuyauterie
2. S'assurer que les raccords sur le disconnecteur sont propres
3. Monter le disconnecteur
4. Montage dans une conduite horizontale avec raccord de sortie vers le bas
 - Contrôlez la direction de l'écoulement (direction de la flèche)
 - Effectuez l'installation sans tension ni contraintes de flexion
5. Prévoir longueur droite de 5xDN derrière le disconnecteur
6. Respecter les distances de montage
7. Charge de la vis à œil uniquement dans le sens axial
8. Les conduites de décharge ne doivent pas présenter de coudes avec des angles vifs ni être trop courtes. (Dimension de raccord selon le tab 2)
9. Installer la conduite de décharge de façon à ce que la conduite de décharge et le clapet de décharge puissent être démontés pour leur contrôle

5 Maintenance

- i** Conformément à EN 806-5 les raccords d'eau doivent être inspectées et entretenues une fois par an.
- Les travaux de maintenance doivent être réalisés par une société d'installation, nous recommandons de signer un contrat de maintenance planifiée avec une société d'installation.

Les mesures ci-après doivent être effectuées conformément à EN 806-5 :

5.1 Inspection

Ce contrôle doit aussi porter sur les robinetteries associées, par exemple les tamis pare-boue et les valves d'isolement.

5.1.1 Contrôle du fonctionnement du clapet anti-retour d'entrée

- i** Contrôle du fonctionnement avec l'appareil TKA295

1. Procédure selon les instructions de service de l'appareil TKA295

5.1.2 Contrôle du fonctionnement de la valve d'écoulement

 Contrôle du fonctionnement avec l'appareil TKA295

1. Procédure selon les instructions de service de l'appareil TKA295

 Contrôle rapide du fonctionnement du clapet de décharge:

- Réduire la pression d'admission
 - si le clapet de décharge s'ouvre (des gouttes sortent), le fonctionnement est correct.

5.1.3 Contrôle du fonctionnement du clapet anti-retour du côté de la sortie

 Contrôle du fonctionnement avec l'appareil TKA295

1. Procédure selon les instructions de service de l'appareil TKA295

5.2 Maintenance

 Pour le nettoyage des pièces en matière synthétique, n'utilisez pas de produits solvants ni contenant de l'alcool, car cela pourrait provoquer des dégâts d'eau! Il est interdit de déverser les détergents dans l'environnement ou dans le réseau des égouts !

5.2.1 Clapet de décharge

1. Fermer la vanne d'isolement côté entrée et sortie
2. Fermer le robinet d'arrêt à la sortie
3. Décharger la pression du disconnecteur au dessus des trois robinets à bille
4. Dévisser la conduite de commande de pression sur le clapet de décharge.
5. Ouvrir le vissage dans le couvercle
6. Dévisser le couvercle
7. Comprimer la pince puis la retirer
8. Retirer la soupape d'évacuation vers le eau
 - Si nécessaire, nettoyer ou changer
9. Graisser les joints toriques avec une graisse homologuée pour une utilisation avec de l'eau potable, remplacer les joints toriques endommagés
10. Procédez à l'assemblage dans l'ordre inverse
11. Tester le fonctionnement (voir 5.1 Inspection)

5.2.2 Clapet anti-retour

1. Fermer la vanne d'isolement côté entrée et sortie
2. Fermer le robinet d'arrêt à la sortie
3. Décharger la pression du disconnecteur au dessus des trois robinets à bille
4. Ouvrir le vissage dans le couvercle
5. Dévisser le couvercle
6. Comprimer la pince puis la retirer
7. Tourner le circlip en forme de spirale en le sortant de la rainure de fixation



ATTENTION!

Risque de blessure ! Le clapet anti-retour est sous pression de ressort.

8. Extraire clapet anti-retour
 - Démontez d'abord le clapet anti-retour de sortie puis le clapet anti-retour d'entrée
 - Si nécessaire, nettoyer ou changer
 - Les clapets anti-retour non étanches doivent être changés.
 - Avec l'arête d'étanchéité fermée, il est possible de remplacer les logements des deux clapet anti-retour entre eux (voir Modification du clapet anti-retour)
9. Procédez à l'assemblage dans l'ordre inverse
 - Engraisser suffisamment le joint torique des clapets anti-retour avec de la graisse homologuée pour une utilisation avec de l'eau potable
 - Veiller à ne pas endommager le joint torique pendant le montage
 - L'anneau de retenue pos. 7 (sur la figure 5.2.2.) Doit être monté avec l'ouverture vers le bas.
10. Tester le fonctionnement (voir 5.1 Inspection)

5.2.3 Transformation des clapets anti-retour



ATTENTION!

Risque de blessure ! Le clapet anti-retour est sous pression de ressort.

1. Démontez les deux clapet anti-retour en desserrant la vis à tête hexagonale
2. Assembler le logement du clapet anti-retour d'entrée avec les pièces du clapet anti-retour de sortie
3. Assembler le logement du clapet anti-retour de sortie avec les pièces du clapet anti-retour d'entrée

6 Mise au rebut

Observez les exigences locales en matière de recyclage / d'élimination conforme des déchets !

7 Dépannage

Problème	Cause	Solution
Le clapet de décharge s'ouvre sans raison manifeste	Coups de bélier sur le réseau d'eau	Monter un régulateur de pression en amont du disconnecteur
	Variations de la pression d'admission	Monter un régulateur de pression en amont du disconnecteur
	Clapet anti-retour côté entrée ou clapet de décharge encrassée	Démonter le clapet anti-retour ou le clapet de décharge et nettoyer
	Clapet anti-retour d'arrivée fuit	Remplacer le clapet anti-retour
Le clapet de décharge ne ferme pas	Dépôts sur le siège de soupape	Démonter la valve et la nettoyer ou remplacer
	Joint torique endommagé	Retirer le clapet de décharge puis remplacer le joint torique
	Fuites au clapet de décharge	Démonter la valve et la nettoyer ou remplacer
Le clapet de décharge n'ouvre pas	Onduite commande de pression engorgée	Démonter la conduite de commande et nettoyer

8 Pièces de rechange

Pour les pièces de rechange, visitez homecomfort.resideo.com/europe

9 Accessoires

Pour les accessoires, visitez homecomfort.resideo.com/europe

1 Avvertenze di sicurezza

1. Rispettare le istruzioni di installazione.
2. Utilizzare l'apparecchio
 - secondo la destinazione d'uso
 - solo se integro
 - in modo sicuro e consapevoli dei pericoli connessi.
3. Si prega di considerare che l'apparecchio è realizzato esclusivamente per gli impieghi riportati nelle presenti istruzioni (Vedere 2 Dati tecnici). Un uso differente da quello previsto è da considerarsi non conforme ai requisiti e annullerebbe la garanzia.
4. Osservare che tutti i lavori di montaggio, di messa in funzione, di manutenzione e di regolazione devono essere eseguiti soltanto da personale autorizzato.
5. I guasti che potrebbero compromettere la sicurezza devono essere risolti immediatamente.

2 Dati tecnici

Campo d'applicazione	
Fluido:	Acqua potabile
Attacchi/dimensioni	
Dimensione dell'attacco:	DN65 - DN200
Attacco del tubo di scarico:	DN150
Valori di pressione	
Pressione a monte min.:	1,5 bar
Pressione di esercizio max.:	10 bar
Temperature di esercizio	
Max. temperatura di esercizio fluido:	65 °C (WRAS 60 °C)
Specifiche	
Posizione di installazione:	orizzontale con valvola di scarico verso il basso

3 Opzioni

Per gli opzioni , visita homecomfort.resideo.com/europe

4 Montaggio

4.1 Istruzioni di installazione

- Prevedere delle valvole di chiusura a monte e a valle del disconnettore
- Montare il separatore di sistema a valle del filtro fine o del raccogliatore di impurità
 - In questo modo il disconnettore è protetto dallo sporco
- Montaggio nelle tubazioni orizzontali con valvola di scarico verso il basso
- Garantire una buona accessibilità
 - Facilita la manutenzione e l'ispezione

- Per evitare allagamenti, si consiglia di predisporre un attacco per le acque reflue permanente e in modo professionale
- Il luogo di installazione deve essere protetto dal gelo e deve essere ben ventilato
- Prevedere la condotta di scarico con capacità sufficiente
- Questi filtri sono indotti che necessitano una manutenzione regolare

4.2 Istruzioni di montaggio

1. Sciacquare bene la tubazione
2. Verificare che gli attacchi sul separatore di sistema siano puliti
3. Montare il disconnettore idraulico
4. Montaggio nelle tubazioni orizzontali con attacco dello scarico verso il basso
 - Osservare la direzione di flusso (direzione della freccia)
 - Montare senza tensione o sforzo di piegatura
5. Prevedere un percorso di calma di 5xDN dietro il disconnettore idraulico
6. Rispettare le distanze di montaggio.
7. Carico della vite ad anello consentito solo in direzione assiale
8. Eseguire brevemente linee di scarico senza curve strette (misura degli attacchi, vedere tabella)
9. Installare quindi la linee di scarico così che gli attacchi di scarico e la valvola di scarico possano essere smontati per l'ispezione

5 Manutenzione

- i** Stando ai requisiti posti dalle norme DIN EN 806-5 apparecchi per l'acqua vanno controllate e sottoposte a manutenzione una volta l'anno.
- I lavori di manutenzione devono essere eseguiti da un'azienda di installazione, consigliamo di stipulare un contratto di manutenzione con un'azienda di installazione.

In conformità alla norma EN 806-5, è necessario eseguire le seguenti operazioni:

5.1 Ispezione

L'ispezione deve includere anche i relativi accessori come il filtro e le valvole di chiusura.

5.1.1 Controllo della valvola di ritegno lato ingresso

- i** Controllo funzionale con apparecchio di prova TKA295

1. Per il procedimento vedi le istruzioni d'uso dell'apparecchio di prova TKA295

5.1.2 Controllo funzionale della valvola di scarico

 Controllo funzionale con apparecchio di prova TKA295

1. Per il procedimento vedi le istruzioni d'uso dell'apparecchio di prova TKA295

 Controllo rapido della funzione della valvola di scarico:

- Abbassare la pressione in entrata
 - se la valvola di scarico si apre (cioè gocciola) allora la funzione è regolare

5.1.3 Controllo funzionale impeditore di riflusso lato uscita

 Controllo funzionale con apparecchio di prova TKA295

1. Per il procedimento vedi le istruzioni d'uso dell'apparecchio di prova TKA295

5.2 Manutenzione

 Per pulire le parti in plastica non utilizzare alcun detergente contenente solvente o alcol, poiché questi potrebbero provocare danni all'acqua. Nell'ambiente o nella canalizzazione è necessario che non venga scaricato alcun detergente!

5.2.1 Valvola di scarico

1. Chiudere il raccordo di blocco sul lato di ingresso
2. Chiudere il raccordo di blocco sull'uscita
3. Depressurizzare il disconnettore idraulico attraverso le tre valvole a sfera
4. Svitare la linea di controllo della pressione sulla valvola di scarico
5. Aprire gli avvitamenti sul coperchio.
6. Svitare la copertura
7. Comprimerne la staffa d'arresto e rimuoverla
8. Rimuovere la valvola di scarico verso l'alto
 - Pulire o sostituire se necessario
9. Lubrificare le guarnizioni ad anello con grasso adatto per impianti di acqua potabile, sostituire le guarnizioni ad anello difettose.
10. Rimontare nell'ordine inverso
11. Controllare la funzione (vedi 5.1 Ispezione)

5.2.2 Valvola di ritegno

1. Chiudere il raccordo di blocco sul lato di ingresso
2. Chiudere il raccordo di blocco sull'uscita
3. Depressurizzare il disconnettore idraulico attraverso le tre valvole a sfera
4. Aprire gli avvitamenti sul coperchio.
5. Svitare la copertura
6. Comprimerne la staffa d'arresto e rimuoverla
7. Ruotare la rondella d'arresto a forma di spirale dalla scanalatura di fissaggio



ATTENZIONE!

Pericolo di lesioni! L'valvola di ritegno è posto sotto la pretesione a molla.

8. Rimuovere l'valvola di ritegno.
 - Smontare prima la valvola di ritegno lato uscita, poi la valvola di ritegno lato ingresso
 - Pulire o sostituire se necessario
 - Valvola di ritegno non a tenuta devono essere sostituiti.
 - Nel caso in cui i bordi di tenuta siano usurati, c'è la possibilità di scambiare la posizione degli alloggiamenti di entrambi valvola di ritegno (vedi configurazione valvola di ritegno)
9. Rimontare nell'ordine inverso
 - Lubrificare le guarnizioni ad anello sugli valvola di ritegno con grasso adatto per impianti di acqua potabile.
 - Non danneggiare le guarnizioni ad anello durante il montaggio.
 - Anello di sicurezza pos. 7 (in figura 5.2.2.) Deve essere montato con l'apertura rivolta verso il basso
10. Controllare la funzione (vedi 5.1 Ispezione)

5.2.3 Modifica valvola di ritegno



ATTENZIONE!

Pericolo di lesioni! L'valvola di ritegno è posto sotto la pretesione a molla.

1. Smontare entrambi gli valvola di ritegno allentando la vite esagonale
2. Montare l'alloggiamento dell'valvola di ritegno d'ingresso con i componenti dell'valvola di ritegno d'uscita
3. Montare l'alloggiamento dell'valvola di ritegno d'uscita con i componenti dell'valvola di ritegno d'ingresso

6 Smaltimento

Rispettare le norme locali relative al corretto riciclaggio o smaltimento di rifiuti!

7 Risoluzione problemi

Problema	Causa	Risoluzione
La valvola di scarico si apre senza motivo evidente	Colpi di pressione nella rete idrica	Montare un riduttore di pressione davanti al disconnettore idraulico
	Pressione in entrata oscillante	Montare un riduttore di pressione davanti al disconnettore idraulico
	Valvola di ritegno in uscita sporca o valvola di scarico sporca	Smontare e pulire l'valvola di ritegno e la valvola di scarico
	Valvola di ritegno di entrata non a tenuta	Sostituire l'impeditore di riflusso
La valvola di scarico non chiude	Depositi sulla sede della valvola	Smontare, pulire o sostituire la valvola di scarico
	Guarnizione ad anello danneggiata	Rimuovere la valvola di scarico e sostituire l'O-ring
	Valvola di scarico non ermetica	Smontare, pulire o sostituire la valvola di scarico
La valvola di scarico non apre	Linea di controllo della pressione intasata	Smontare e pulire la linea di controllo della pressione

8 Pezzi di ricambio

Per gli pezzi di ricambio, visita homecomfort.resideo.com/europe

9 Accessori

Per gli accessori, visita homecomfort.resideo.com/europe

1 Wskazówki dotyczące bezpieczeństwa

1. Przestrzegać instrukcji montażu.
2. Używać urządzenia
 - zgodnie z jego przeznaczeniem;
 - w dobrym stanie;
 - ze świadomością bezpieczeństwa i zagrożeń.
3. Należy pamiętać, że urządzenie jest przeznaczone wyłącznie do zastosowań określonych w niniejszej instrukcji montażu (Patrz 2 Dane techniczne). Każde inne zastosowanie uznaje się za niezgodne z przeznaczeniem.
4. Należy również pamiętać, że wszelkie prace związane z montażem, rozruchem, serwisowaniem i regulacją mogą wykonywać wyłącznie upoważnieni do tego pracownicy.
5. Wszelkie usterki mogące stanowić zagrożenie należy natychmiast usuwać.

2 Dane techniczne

Czynniki	
Czynnik:	Woda pitna
Przyłącza/rozmiary	
Rozmiar przyłączy:	DN65 - DN200
Przyłącze rury spustowej:	DN150
Wartości ciśnienia	
Min. ciśnienie wlotowe:	1,5 bar
Maks. ciśnienie robocze:	10 bar
Temperatury robocze	
Maks. temperatura robocza czynnika:	65 °C (WRAS 60 °C)
Specyfikacja	
Pozycja montażowa:	pozioma z zaworem spustowym w dół

3 Opcje

Opcje zobacz stronę homecomfort.resideo.com/europe

4 Montaż

4.1 Wskazówki dotyczące montażu

- Przed i za oddzielnikiem systemowym należy przewidzieć zawory odcinające
- Oddzielnik systemowy montować w strumieniu za filtrem lub sitkiem
 - W ten sposób można zapewnić ochronę urządzenia przed zanieczyszczeniem
- Montaż w poziomym przewodzie rurowym z zaworem spustowym skierowanym w dół
- Zapewnić dobry dostęp.
 - Ułatwia konserwację i przeglądy.
- Aby zapobiec zalaniu, zaleca się przygotowanie stałego, fachowo wymiarowanego złącza odpływu kanalizacyjnego
- Miejsce montażu musi być wolne od mrozu i dobrze przewietrzane
- Przewodzień przewód odpływowy o wystarczającej pojemności
- Filtry te są elementami armatury wymagającymi regularnych przeglądów.

4.2 Instrukcja montażu

1. Dokładnie przepłukać przewód przyłączeniowy.
2. Upewnić się, że złącza oddzielnacza systemowego są czyste
3. Zamontować oddzielnik systemowy
4. Montaż w poziomym przewodzie rurowym przyłączem spustowym skierowanym w dół
 - Przepływ w kierunku wskazanym przez strzałkę
 - Zamontować w stanie wolnym od naprężeń i momentów zginających.
5. Za izolatorem przewidzieć odcinek stabilizujący o długości 5xDN
6. Zachować odstępy montażowe
7. Obciążenie śruby pierścieniowej tylko w kierunku osiowym
8. Przewody odpływowe wykonać bez wąskich kolanek i możliwie jak najkrótsze (Wymiary przyłączy - patrz tabela)
9. Przewód odpływowy zainstalować w taki sposób, aby podczas przeglądu można było wymontować przyłącze odpływowe i zawór spustowy

5 Utrzymywanie w dobrym stanie



Aby zachować zgodność z EN 806-5, armatura wodna musi być sprawdzana i serwisowana co roku. Prace konserwacyjne muszą być wykonywane przez firmę montażową, zalecamy zawarcie umowy serwisowej z firmą instalacyjną.

Zgodnie z normą EN 806-5, należy wykonać następujące czynności:

5.1 Kontrola

Przeгляд powinien obejmować również współpracujące armatury, takie jak filtry i zawory odcinające.

5.1.1 Kontrola zaworu zwrotnego wlotowego

 Kontrola działania za pomocą przyrządu kontrolnego TKA295

1. Postępować według instrukcji obsługi przyrządu kontrolnego TKA295.

5.1.2 Kontrola działania zaworu spustowego

 Kontrola działania za pomocą przyrządu kontrolnego TKA295

1. Postępować według instrukcji obsługi przyrządu kontrolnego TKA295.

 Szybka kontrola działania zaworu spustowego:

- Zredukować ciśnienie wstępne
 - Jeśli zawór spustowy się otwiera (tzn. kapie), to wskazuje to na prawidłowe działanie

5.1.3 Kontrola działania układu blokady przepływu zwrotnego po stronie wyjściowej

 Kontrola działania za pomocą przyrządu kontrolnego TKA295

1. Postępować według instrukcji obsługi przyrządu kontrolnego TKA295.

5.2 Utrzymywanie w dobrym stanie

 Do czyszczenia części z tworzyw sztucznych nie należy używać rozpuszczalników i/lub środków zawierających alkohol. Prowadzić to może do uszkodzenia tych części, a konsekwencją tego mogą być szkody wodne!
Nie wolno uwalniać detergentów do środowiska ani do kanalizacji ściekowej!

5.2.1 Zawór spustowy

1. Zamknąć zawór odcinający na wlocie
2. Zamknąć armaturę zamykającą
3. Ciśnienie w zaworze zwrotnym odciążyć przez trzy zawory kulkowe z kurkiem kulistym
4. Odkręcić przewód sterowania ciśnieniem na zaworze spustowym
5. Połączenie gwintowe otworzyć przy pokrywie
6. Zdjąć osłonę
7. Ścisnąć zacisk i zdemontować go
8. Zawór spustowy wyjąć do góry
 - W razie potrzeby wyczyścić lub wymienić

9. O-ringi dobrze pokryć smarem dopuszczonym do kontaktu z wodą pitną, uszkodzone O-ringi wymienić
10. Zmontować w odwrotnej kolejności.
11. Sprawdzić działanie (zob. 5.1 Kontrola)

5.2.2 Zawór kontrolny

1. Zamknąć zawór odcinający na wlocie
2. Zamknąć zawór odcinający po stronie wylotowej
3. Ciśnienie w zaworze zwrotnym odciążyć przez trzy zawory kulkowe z kurkiem kulistym
4. Połączenie gwintowe otworzyć przy pokrywie
5. Zdjąć osłonę
6. Ścisnąć zacisk i zdemontować go
7. Pierścień zabezpieczający wykręcić spiralnie z wyłobienia



OSTROŻNIE!

Niebezpieczeństwo zranienia! Zawór zwrotny jest napięty siłą sprężyny.

8. Zawór zwrotny wyciągnąć
 - Zdemontować zawór zwrotny wylotowy, a następnie zawór zwrotny wlotowy
 - W razie potrzeby wyczyścić lub wymienić
 - Nieszczelne zawory zwrotne muszą zostać wymienione
 - Przy zniszczonej krawędzi uszczelniającej istnieje możliwość wymiany między sobą obudowy obydwu zaworów zwrotnych (patrz Przebudowa zaworu zwrotnego)
9. Zmontować w odwrotnej kolejności.
 - O-ring przy zaworze zwrotnym dobrze pokryć smarem dopuszczonym do kontaktu z wodą pitną
 - Nie uszkodzić pierścienia samouszczelniającego przy montażu
 - Pierścień ustalający poz. 7 (na rys. 5.2.2.) Musi być zamontowany otworem do dołu
10. Sprawdzić działanie (zob. 5.1 Kontrola)

5.2.3 Przebudowa zaworów zwrotnych



OSTROŻNIE!

Niebezpieczeństwo zranienia! Zawór zwrotny jest napięty siłą sprężyny.

1. Obydwa zawory zwrotne zdemontować przez poluzowanie śruby z łbem sześciokątnym
2. Korpus zaworu zwrotnego wlotowego zmontować z elementami zaworu zwrotnego wylotowego
3. Korpus zaworu zwrotnego wylotowego zmontować z elementami zaworu zwrotnego wlotowego

6 Utylizacja

Należy stosować się do miejscowych przepisów dotyczących prawidłowego wykorzystania odpadów, względnie ich utylizacji.

7 Rozwiązywanie problemów

Problem	Przyczyna	Środek zaradczy
Zawór spustowy otwiera bez wyraźnej przyczyny	Uderzenie ciśnienia w sieci wodnej	Zainstalować przed izolatorem reduktor ciśnienia
	Zmienne ciśnienie wstępne	Zainstalować przed izolatorem reduktor ciśnienia
	Zawór zwrotny po stronie wlotu lub zawór spustowy jest zabrudzony	Wymontować i wyczyścić zawór zwrotny lub zawór spustowy
	Nieszczelny zawór zwrotny po stronie wlotu	Zespół napelniający składa się z następujących komponentów:
Zawór spustowy nie zamyka	Osad przy przy gnieździe zaworu	Wymontować zawór spustowy i wyczyścić lub wymienić
	Uszkodzony pierścień typu O-ring	Wymontować zawór spustowy i wymienić o-ring
	Nieszczelny zawór spustowy	Wymontować zawór spustowy i wyczyścić lub wymienić
Zawór spustowy nie otwiera si	Zapchany przewód regulacji ciśnienia	Zdemontować i wyczyścić przewód regulacji ciśnienia

8 Części zamienne

Części zamienne zobacz stronę homecomfort.resideo.com/europe

9 Akcesoria

Akcesoria zobacz stronę homecomfort.resideo.com/europe

1 Sikkerhedsanvisning

1. Vær opmærksom på monteringsvejledningen.
2. Benyt apparatet
 - som tilsigtet
 - i perfekt tilstand
 - og med opmærksomhed på sikkerhed og farer.
3. Bemærk at apparatet udelukkende er beregnet for det i monteringsvejledningen nævnte anvendelsesområde (se 2 Tekniske data). Andre, eller yderligere benyttelse anses som ikketilsigtet.
4. Bemærk at alle monterings-, idriftssættelses-, vedligeholdelses- og justeringsarbejder skal udføres af autoriseret personale.
5. Driftsforstyrrelser der kan påvirke sikkerheden skal straks afhjælpes.

2 Tekniske data

Medier	
Medie:	Drikkevand
Tilslutninger/størrelser	
Tilslutningsstørrelse:	DN65 - DN200
Afløbstilslutning:	DN150
Trykværdier	
Min. indløbstryk:	1,5 bar
Maks. driftstryk:	10 bar
Driftstemperaturer	
Maksimum driftstemperatur:	65 °C (WRAS 60 °C)
Specifikationer	
Monteringsposition:	Vandret med afløbsventil pegende nedad

3 Valgmuligheder

Besøg homecomfort.resideo.com/europe for indstillinger.

4 Montering

4.1 Installationsvejledning

- Stopventiler monteres før og efter tilbagestrømningssikringen
- Monter tilbagestrømningssikringen efter snavssamler med rustfri si-indsats
 - Det beskytter anordningen mod snavs
- Monteres i vandret rørledning med drænventil pegende nedad
- Sørg for let tilgængelighed
 - Forenkler vedligeholdelse og inspektion
- Tilbagestrømningssikringen må ikke monteres på steder med risiko for oversvømmelse, og skal tilkobles til afløb.
- Monteringsomgivelserne skal beskyttes mod frost og ventileres godt
- Monter afløbsrør med tilstrækkelig kapacitet
- Disse armaturer skal vedligeholdes regelmæssigt iht. DS/EN 806-5

4.2 Monteringsvejledning

1. Rørledning skylles grundigt igennem
2. Sørg for, at tilslutningerne på tilbagestrømningssikringen er rene
3. Systemadskiller monteres
4. Monteres i vandret rørledning med afgangstilslutning pegende nedad
 - Gennemløbsretning observeres (pileretning)
 - Monteres spændings- og bøjningsmoment-frit
5. Der sikres en stabilitetsstrækning på 5xDN bag systemadskiller
6. Overhold monteringsafstande
7. Øjebolten belastes kun i aksial retning
8. Afløbsledninger udføres uden trange buer og korte (tilslutningsmål se tabel)
9. Afløbsledning installeres, så afløbstilslutning og afløbsventil kan bygges ud til inspektion

5 Vedligeholdelse



For at overholde EN 806-5, skal inventar inspiceres og repareres årligt.

Da alt vedligeholdelsesarbejde skal udføres af et installationsfirma, vi anbefaler en planlagt vedligeholdelseskontrakt med et installationselskab.

I henhold til EN 806-5 skal følgende foranstaltninger træffes:

5.1 Inspektion

Inspektionen bør også inkludere de tilhørende armaturer som smudsfangere og lukkeventiler.

5.1.1 Test af indløbsstophane

 Bemærk anvisningerne til testkontrolenheden TKA295

1. Procedure iht. anvisning til testkontrolenhed TKA295

5.1.2 Funktionskontrol Afløbsventil

 Bemærk anvisningerne til testkontrolenheden TKA295

1. Procedure iht. anvisning til testkontrolenhed TKA295

 Hurtig test af funktion af afløbsventil:

- Fortryk sænkes
 - bner afløbsventilen (d.v.s. det drypper) er funktionen i orden

5.1.3 Funktionskontrol returventil udgangsside

 Bemærk anvisningerne til testkontrolenheden TKA295

1. Procedure iht. anvisning til testkontrolenhed TKA295

5.2 Vedligeholdelse

 Ved rengøring af kunststofdele må der ikke benyttes opløsningsmidler og/eller rengøringsmidler da disse kan medføre skade på vandet!
Der må ikke udledes rengøringsmidler i miljø eller kanalisering!

5.2.1 Udledningsventil

1. Stophane på indgangsside lukkes
2. Stophane udgangsside lukkes
3. Systemadskiller trykflastes ved hjælp af de tre kuglehæner
4. Trykstyringsledningen på afløbsventilen skrues af
5. Skruelukningen ved låget åbnes
6. Afdækning skrues af
7. Tryk klemmen sammen, og fjern den
8. Udtag afløbsventilet opad
 - Rengøres eller udskiftes ved behov
9. Smør O-ringe til drikkevandsinstallationen godt med et tilladt smøremiddel, udskift beskadigede O-ringe
10. Monter i omvendt rækkefølge
11. Funktion kontrolleres (se 5.1 Inspektion)

5.2.2 Kontraventil

1. Stophane på indgangsside lukkes
2. Stophane udgangsside lukkes
3. Systemadskiller trykflastes ved hjælp af de tre kuglehæner
4. Skruelukningen ved låget åbnes
5. Afdækning skrues af
6. Tryk klemmen sammen, og fjern den
7. Sikringsringen drejes spiralformet ud af optagelsesnoten



FORSIGTIG!

Fare for personskader! Tilbageløbsventilen står under fjederspænding

8. Træk tilbageløbsventilen ud
 - afmonter udløbsstophanen først og derefter indløbsstophanen
 - Rengøres eller udskiftes ved behov
 - Utætte tilbageløbsventiler skal udskiftes
 - Ved slidte tætningskanter er det muligt at bytte om på tilbageløbsventilernes kabinetter (se ombygning tilbageløbsventil)
9. Monter i omvendt rækkefølge
 - O-ringen ved tilbageløbsventilerne smøres godt ind i fedt, som er tilladt til drikkevand
 - undgå at volde skade på O-ringen under indbygningen
 - Holdering pos. 7 (i figur 5.2.2.) Skal monteres med åbningen nedad.
10. Funktion kontrolleres (se 5.1 Inspektion)

5.2.3 Konverteringsstophaner



FORSIGTIG!

Fare for personskader! Tilbageløbsventilen står under fjederspænding

1. Begge tilbageløbsventiler skilles ad ved at løsne sekskantskruen
2. Indgangs-RVens kabinet bygges sammen med udgangs-RVens bestanddele
3. Udgangs-RVens kabinet bygges sammen med indgangs-RVens bestanddele

6 Bortskaffelse

De lokale forskrifter for korrekt genbrug hhv. bortskaffelse skal observeres!

7 Fejlfinding

Fejl	Årsag	Afhjælpning
Afløbsventil åbner i utide	Trykslag i vandnet	Der monteres en trykreduktion foran systemadskiller
	Svingende fortryk	Der monteres en trykreduktion foran systemadskiller
	Tilbageløbsventilen på indgangssiden eller afløbsventilen er snavset	Udbyg og rengør tilbageløbsventilen eller afløbsventilen
	Utæt indgangs- tilbageløbsventil	Udskift stophane
Afløbsventil åbner ikke	Aflejringer på ventilsæde	Udbyg og rengør eller udskift afløbsventilen
	Skade på O-ring	Fjern afløbsventilen, og udskift O-ringen
	Utæt afløbsventil	Udbyg og rengør eller udskift afløbsventilen
Afløbsventilen åbner sig ikke	Tilstoppet trykstyringsledning	Udbyg og rengør trykstyringsledningen

8 Reservedele

Besøg homecomfort.resideo.com/europe for tilbehør.

9 Tilbehør

Besøg homecomfort.resideo.com/europe for reservedele.

1 Säkerhetsanvisningar

1. Beakta monteringsanvisningen.
2. Utrustningen ska användas
 - enligt dess avsedda användning
 - i gott skick
 - med vederbörlig hänsyn till säkerhet och risk för fara.
3. Tänk på att enheten bara är avsedd för användning i de applikationer som monteringsanvisningen anger (se 2 Tekniska data). All annan användning räknas som ej avsedd användning och innebär att garantin upphör att gälla.
4. Beakta att samtliga monterings-, idriftagnings-, underhålls- och justeringsarbeten endast får utföras av auktoriserad fackpersonal.
5. Störningar som kan påverka säkerheten måste åtgärdas omedelbart.

2 Tekniska data

Media	
Medium:	Driksvatten
Anslutningar/storlekar	
Anslutningsstorlek:	DN65 – DN200
Utloppsriörsanslutning:	DN150
Tryckvärden	
Min. inloppstryck:	1,5 bar
Max. drifttryck:	10 bar
Drifttemperaturer	
Max. drifttemperatur för medium:	65 °C (WRAS 60 °C)
Specifikationer	
Installation/montering:	Horisontell med utlopp nedåt

3 Tillval

För tillval, gå in på homecomfort.resideo.com/europe

4 Hopsättning

4.1 Installationsanvisningar

- Rekommendation, installera avstängningsventiler före och efter återströmningsventilen för att underlätta service. En sk. bypass kan också installeras för att användas endast vid service
- Installera återströmningsventilen nedströms efter filter eller sil
 - Detta skyddar återströmningsventilen mot smuts
- Installera i horisontell rörledning med utloppsventilen nedåt
- Se till att finfiltret monteras så att service kan utföras på ett enkelt vis
 - Förenklar underhåll och inspektion
- Utloppet från återströmningsventilen skall anslutas till en permanent anslutet avlopp. Se även till att anslutningen kan svälja det max flöde som kan uppstå när återströmningsventilen dränerar
- Installationsomgivning ska vara skyddad mot frost och väl ventilerad
- Installera utloppsledning med tillräcklig kapacitet
- Återströmningskydd kräver regelbundet funktionstest/underhåll minst 1 gång per år enligt SS EN 806-5 eller oftare enligt vattenleverantörens anvisning

4.2 Hopsättningsanvisningar

1. Spola ur rörledningarna ordentligt
2. Kontrollera att anslutningarna på återströmningsventilen är rena
3. Installera backflödesstoppet
4. Installera på horisontell rörledning med utloppsanslutningen riktad nedåt
 - Håll koll på flödesriktningen (pilindikeringen)
 - Installera utan sträck- eller böjkräftpåverkan
5. Hitta ett rakt ledningsavsnitt nedströms backflödesstoppet som är minst fem gånger ventilens nominella storlek
6. Bibehåll monteringsavstånden
7. Belasta endast ögleskruven i axiell riktning
8. Anslut utloppsrörledningen nära kopplad och utan snäva böjar enligt anslutningsmåttan (se tabell)
9. Installera utloppsrörledningarna så att utloppsanslutningen och utloppsventilen kan tas av för inspektion

5 Underhåll



Vattenarmaturer kräver årlig inspektion och service för att uppfylla kraven enligt EN 806-5. Allt underhåll måste skötas av ett installationsföretag, vi rekommenderar att du tecknar ett serviceavtal.

Följande åtgärder krävs enligt EN 806-5:

5.1 Inspektion

Inspektionen bör också omfatta hjälputrustning som silar och avstängningsventiler.

5.1.1 Testa inloppsbackventilen



Följ instruktionerna i testkontrollenheten TKA295

1. Tillvägagångssätt enligt instruktionerna till testkontrollenheten TKA295

5.1.2 Test av utloppsventil



Följ instruktionerna i testkontrollenheten TKA295

1. Tillvägagångssätt enligt instruktionerna till testkontrollenheten TKA295



Snabbtest av utloppsventil:

- Sänk inloppstrycket
 - om utloppsventilen öppnar (trycket sjunker), så är funktionen OK.

5.1.3 Test av utloppsbackventil



Följ instruktionerna i testkontrollenheten TKA295

1. Tillvägagångssätt enligt instruktionerna till testkontrollenheten TKA295

5.2 Underhåll



Använd inte rengöringsmedel med lösningsmedel och/eller alkohol vid rengöring av plastdelar, de kan skada plastkomponenterna och leda till vattenskada. Tvättmedel får inte komma ut i miljö eller avloppssystem!

5.2.1 Utlopp

1. Stäng avstängningsventilen på inloppet
2. Stäng avstängningsventilen på utloppet
3. Avlasta trycket med de tre kulventilerna
4. Skruva av tryckkontrollningen
5. Lossa skruvarna på locket
6. Ta bort höljet
7. Tryck hop klämman och ta av den
8. Ta av utloppsventilen uppåt
 - Rengör eller byt efter behov
9. Fetta in O-ringar för dricksvatteninstallation ordentligt med godkänt smörjmedel, byt skadade O-ringar
10. Sätt ihop i omvänd ordning
11. Testfunktion (se 5.1 Inspektion)

5.2.2 Backventil

1. Stäng avstängningsventilen på inloppet
2. Stäng avstängningsventilen på utloppet
3. Avlasta trycket med de tre kulventilerna
4. Lossa skruvarna på locket
5. Ta bort höljet
6. Tryck hop klämman och ta av den
7. Vrid ut låsringen från mottagningsspåret



VAR FÖRSIKTIG!

Risk för personsador – Backventilerna är fjäderspända!

8. Dra ut backventilen
 - demontera först utloppsbackventilen och sedan inloppsbackventilen
 - Rengör eller byt efter behov
 - Backventiler som läcker måste bytas.
 - Om kanttätningarna är slitna kan du byta plats på höljena för de två backventilerna med varandra (se Ombyggnad av backventilerna)
9. Sätt ihop i omvänd ordning
 - Fetta in O-ringerna på backventilen med smörjmedel som är godkänt för dricksvatten
 - Skada inte O-ringerna under monteringen
 - Hållring pos. 7 (i figur 5.2.2.) Måste monteras med öppningen nedåt
10. Testfunktion (se 5.1 Inspektion)

5.2.3 Ombyggnad av backventiler



VAR FÖRSIKTIG!

Risk för personsador – Backventilerna är fjäderspända!

1. Ta isär båda backventilerna genom att lossa sexkantskruven
2. Montera höljet till inloppsbackventilen med komponenterna för utloppsåterströmningsventilen
3. Montera höljet till utloppsbackventilen med komponenterna för inloppsbackventilen

6 Omhändertagande

Följ de lokala föreskrifterna för korrekt återvinning eller bortskaftande av avfall!

7 Felsökning

Störning	Orsak	Åtgärd
Utloppsventilen öppnar oavsiktligt	Tryckstötter i vattenmatningssystemet	Installera en tryckreduceringsventil uppströms backflödesstoppet
	Variande inloppstryck	Installera en tryckreduceringsventil uppströms backflödesstoppet
	Inloppsbackventil och/eller utloppsventilerna är smutsiga	Ta av backventilen eller utloppsventilen och rengör den
	Inloppsbackventilen läcker	Byt backventilen
Utloppsventilen stänger inte	Avlagringar på ventilsätet	Ta av utloppsventilen, rengör eller byt den
	Skadad O-ring	Ta av utloppsventilen och byt O-ringen
	Läckande utloppsventil	Ta av utloppsventilen, rengör eller byt den
Utloppsventilen öppnar inte	Igensatt tryckkontrollledning	Ta av kontrollledningen och rengör den

8 Reservdelar

För reservdelar, gå in på homecomfort.resideo.com/europe

9 Tillbehör

För tillbehör, gå in på homecomfort.resideo.com/europe

1 Retningslinjer for sikkerhet

1. Følg monteringsinstruksene.
2. Bruk utstyret
 - i henhold til tiltenkt bruk
 - i god stand
 - ta hensyn til sikkerheten og farerisikoen.
3. Merk at ventilen utelukkende er beregnet på bruk som beskrevet i disse monteringsveiledningene (se 2 Tekniske data). All annen bruk ansees som ikke tiltenkt bruk og vil oppheve garantien.
4. All montasje, ferdigstilling, vedlikehold og driftsinnstillinger skal utføres av kompetent og autorisert personell.
5. Få utbedret feil som setter sikkerheten i fare, med en gang.

2 Tekniske data

Media	
Medium:	Drikkevann
Tilkoblinger/Dimensjoner	
Tilkoblingsdimensjoner:	DN65 - DN200
Avløpsrørtilkobling:	DN150
Trykkverdier	
Min. tilførselstrykk:	1,5 bar
Maks. driftstrykk:	10 bar
Driftstemperaturer	
Maks. driftstemperatur medium:	65 °C (WRAS 60 °C)
Spesifikasjoner	
Monteringsposisjon:	Horisontalt, med utløpsventilen nedover

3 Valgfritt tilleggsutstyr

Gå inn på homecomfort.resideo.com/europe for ekstrautstyr

4 Montering

4.1 Retningslinjer for installasjon

- Installer avstengingsventiler før og etter tilbakeslagsventilen
- Installer alltid ett filter/sil foran tilbakeslagsventilen
 - Dette beskytter apparatet mot partikler
- Installeres i horisontalt røranlegg, med avløpsventilen nedover
- Sørg for god tilgang
 - Forenkler vedlikehold og inspeksjon
- Det anbefales å montere en permanent, profesjonell avløpsvanntilkobling for å unngå oversvømmelse på gulvet.
- Installasjonsmiljøet skal være beskyttet mot frost og være godt ventileret
- Installer avløpsrør med tilstrekkelig kapasitet
- Disse ventilene må gjennomgå regelmessig vedlikehold

4.2 Monteringsinstruksjoner

1. Spyl rømettet nøye
2. Forsikre deg om at tilkoblingene på tilbakeslagsventilen er rene
3. Installer tilbakeslagsventil
4. Installer i horisontalt røranlegg med utløpstilkoblingen vendt nedover
 - Merk strømningsretningen (angitt med pil)
 - Installer slik at den er fri for spenning og bøyespenning
5. Lag en rett rørstrekning på minst fem ganger den nominelle ventilstørrelsen etter tilbakeslagsventilen
6. Overhold monteringsavstandene
7. Øyeskruen må bare settes inn i aksial retning
8. Koble til utløpsrør tett og uten krappe bend i henhold til tilkoblingsdimensjonene (se tabell)
9. Installer utløpsrør på en slik måte at utløpstilkoblingen og utløpsventilen kan fjernes for inspeksjon

5 Vedlikehold



For å oppfylle kravene i EN 806-5, skal vannarmaturer inspiseres ut utføres service på en gang per år. Da alt vedlikeholdsarbeid må utføres av et installasjonsfirma, anbefales det at man tegner en servicekontrakt.

I samsvar med EN 806-5 skal følgende tiltak iverksettes:

5.1 Inspeksjon

Inspeksjonen skal også omfatte tilleggsutstyr som sil og stengeventiler.

5.1.1 Teste inngangskontrollventilen

i Merk deg instruksjonene til testkontrollenheten TKA295

1. Prosedyre i henhold til instruksjonene til testkontrollenheten TKA295

5.1.2 Teste utløpsventil

i Merk deg instruksjonene til testkontrollenheten TKA295

1. Prosedyre i henhold til instruksjonene til testkontrollenheten TKA295

i Hurtigtest for utløpsventil:

- Reduser inngangstrykket
 - hvis utløpsventilen åpner (den faller), er funksjonen ok.

5.1.3 Teste utløps-tilbakeslagsventilen

i Merk deg instruksjonene til testkontrollenheten TKA295

1. Prosedyre i henhold til instruksjonene til testkontrollenheten TKA295

5.2 Vedlikehold

i Ikke bruk rengjøringsmidler som inneholder løsemidler og/eller alkohol til å rengjøre plastdelene, da dette kan skade plastkomponentene, med fare for at vannet blir ødelagt. Rengjøringsmidler må ikke slippes ut i omgivelsene eller i avløpssystemet!

5.2.1 Utløpsventil

1. Lukk stengeventilen på innløpet
2. Lukk stengeventilen på utløpet
3. Slipp ut trykket ved hjelp av de tre kuleventilene
4. Skru ut trykkkontrollinjen
5. Åpne skruene på dekslet
6. Fjern dekslet
7. Press sammen klemmen, og ta av
8. Ta av utløpsventilen oppover
 - Rengjør eller erstatt ved behov
9. Fett opp O-ringene til drikkevannsinstallasjon grundig med anbefalt smøremiddel, erstatt ødelagte O-ringer
10. Monter sammen i motsatt rekkefølge
11. Testfunksjon (se 5.1 Inspeksjon)

5.2.2 Tilbakeslagsventil

1. Lukk stengeventilen på innløpet
2. Lukk stengeventilen på utløpet
3. Slipp ut trykket ved hjelp av de tre kuleventilene
4. Åpne skruene på dekslet
5. Fjern dekslet
6. Press sammen klemmen, og ta av
7. Vri sikringsringen ut av mottakssporet



FORSIKTIG!

Skaderisiko – kontrollventilene er fjærbelastete!

8. Trekk ut kontrollventilen
 - demonter utgangskontrollventilen først, og deretter inngangskontrollventilen
 - Rengjør eller erstatt ved behov
 - Kontrollventiler som lekker, må erstattes.
 - Hvis kantpakningene er slitte, kan du bytte om på kapslingene til de to kontrollventilene (se konvertering av kontrollventiler)
9. Monter sammen i motsatt rekkefølge
 - Fett opp O-ringene på kontrollventilen med smøremiddel anbefalt til drikkevann
 - Ikke skad O-ringene under montering
 - Låsering pos. 7 (i figur 5.2.2.) Må monteres med åpningen ned
10. Testfunksjon (se 5.1 Inspeksjon)

5.2.3 Konvertering av kontrollventiler



FORSIKTIG!

Skaderisiko – kontrollventilene er fjærbelastete!

1. Demonter begge kontrollventilene ved å løsne sekskantskruen
2. Monter kapslingen til inngangskontrollventilen med komponentene til utgangstilbakeslagsventilen
3. Monter kapslingen til utgangskontrollventilen med komponentene til inngangskontrollventilen

6 Avhending

Pass på å følge lokale bestemmelser for å sikre korrekt prosedyre for gjenvinning/avfallshåndtering

7 Feilsøking

Feil	Årsak	Løsning
Utløpsventilen åpner seg uten tilsynelatende årsak	Trykkslag i tilførselssystemet	Monter en trykkreduksjonsventil oppstrøms for tilbakeslagsventilen
	Fluktuerende inntakstrykk	Monter en trykkreduksjonsventil oppstrøms for tilbakeslagsventilen
	Inngangskontrollventilen og/eller utløpsventilene er tilsmussete	Fjern kontrollventilen eller utløpsventilen, og rengjør den
	Lekk inngangskontrollventil	Erstatt kontrollventil
Utløpsventilen lukker ikke	Avsetninger på ventiletet	Fjern utløpsventilen, rengjør eller erstatt den
	Skadet o-ring	Fjern utløpsventilen, og erstatt O-ringen
	Lekkasje i utløpsventilen	Fjern utløpsventilen, rengjør eller erstatt den
Utløpsventilen åpner ikke	Blokkert trykk kontrollrør	Fjern kontrollrøret, og rengjør det

8 Reservedeler

Gå inn på homecomfort.resideo.com/europe for reservedeler

9 Tilbehør

For tilbehør besøk homecomfort.resideo.com/europe



resideo

Manufactured for
and on behalf of

Pittway Sàrl, Z.A., La Pièce 4,
1180 Rolle, Switzerland

For more information
homecomfort.resideo.com/europe

Ademco 1 GmbH, Hardhofweg 40,
74821 MOSBACH, GERMANY

Phone: +49 6261 810

Fax: +49 6261 81309