



# STAYER



<b>es</b>	Manual de instrucciones
<b>it</b>	Istruzioni d'uso
<b>gb</b>	Operating instructions
<b>fr</b>	Instructions d'emploi
<b>p</b>	Manual de instruções
<b>cz</b>	Návod k použití – překlad z originálu
<b>el</b>	Οδηγίες λειτουργίας

## MULTI L20 MULTI TOOL 300 PRO



Área Empresarial Andalucía - Sector I  
Calle Sierra de Cazorla nº7  
C.P: 28320 Pinto (Madrid) SPAIN  
[info@grupostayer.com](mailto:info@grupostayer.com)



**ES.** Declaración de Conformidad **IT.** Dichiarazione di conformità **GB.** Declaration of Conformity  
**DE.** Konformitätserklärung **FR.** Déclaration de Conformité **P.** Declaração de conformidade  
**TR.** Uygunluk beyanı **CZ.** Prohlášení o shodě **EL.** Δήλωση Συμμόρφωσης

<b>ES</b>	Declaramos bajo nuestra exclusiva responsabilidad que el producto descrito en "Datos técnicos" cumple con las siguientes normas o documentos de estandarización: EN 62841-1, EN 62841-2-4, EN 62841-2-11, EN 55014-1, EN 55014-2, EN 61000-3-2, EN 61000-3-3, EN 60335-2-29 de acuerdo con las disposiciones de las directivas 2006/42/CE, 2014/30/EU, 2014/35/EU, 2011/65/EU.
<b>IT</b>	Assumendone la piena responsabilità, dichiariamo che il prodotto descritto nei «Dati tecnici» è conforme alle seguenti normative ed ai relativi documenti: EN 62841-1, EN 62841-2-4, EN 62841-2-11, EN 55014-1, EN 55014-2, EN 61000-3-2, EN 61000-3-3, EN 60335-2-29 in base alle prescrizioni delle direttive 2006/42/CE, 2014/30/EU, 2014/35/EU, 2011/65/EU.
<b>GB</b>	We declare under our sole responsibility that the product described under "Technical Data" is in conformity with the following standards or standardization documents: EN 62841-1, EN 62841-2-4, EN 62841-2-11, EN 55014-1, EN 55014-2, EN 61000-3-2, EN 61000-3-3, EN 60335-2-29 according to the provisions of the directives 2006/42/CE, 2014/30/EU, 2014/35/EU, 2011/65/EU.
<b>DE</b>	Wir erklären in alleiniger Verantwortung, dass dieses Produkt mit den folgenden Normen oder normativen Dokumenten übereinstimmt: EN 62841-1, EN 62841-2-4, EN 62841-2-11, EN 55014-1, EN 55014-2, EN 61000-3-2, EN 61000-3-3, EN 60335-2-29, gemäß den Bestimmungen der Richtlinien 2006/42/CE, 2014/30/EU, 2014/35/EU, 2011/65/EU.
<b>FR</b>	Nous déclarons sous notre propre responsabilité que le produit décrit sous « Caractéristiques techniques » est en conformité avec les normes ou documents normatifs suivants: EN 62841-1 conformément aux termes des réglementations en vigueur 2006/42/CE, 2014/30/EU, 2014/35/EU, 2011/65/EU.
<b>P</b>	Declaramos sob nossa exclusiva responsabilidade que o produto descrito em "Dados técnicos" cumpre as seguintes normas ou documentos normativos: EN 62841-1, EN 62841-2-4, EN 62841-2-11, EN 55014-1, EN 55014-2, EN 61000-3-2, EN 61000-3-3, EN 60335-2-29 conforme as disposições das directivas 2006/42/CE, 2014/30/EU, 2014/35/EU, 2011/65/EU.
<b>TR</b>	Bu ürünün aşağıdaki standart ve standardizasyon belgeleri ile uyumunun doğruluğunu yegane sorumluluğumuz altında beyan ederiz. EN 62841-1, EN 62841-2-4, EN 62841-2-11, EN 55014-1, EN 55014-2, EN 61000-3-2, EN 61000-3-3, EN 60335-2-29 direktiflerinin hükümleri uyarınca 2006/42/CE, 2014/30/EU, 2014/35/EU, 2011/65/EU.
<b>PL</b>	Oświadczamy, że produkty przedstawione w rozdziale Dane techniczne" odpowiadają wymaganiom następujących norm i dokumentów normatywnych: DYREKTYWY EUROPEJSKIE: EN 62841-1, EN 62841-2-4, EN 62841-2-11, EN 55014-1, EN 55014-2, EN 61000-3-2, EN 61000-3-3, EN 60335-2-29. NORMY ZWIĄZANE: 2006/42/CE, 2014/30/EU, 2014/35/EU, 2011/65/EU.
<b>CZ</b>	Prohlašujeme v plné své zodpovědnosti, že výrobek uvedený v části „Technické parametry „je v souladu s následujícími normami a normativními dokumenty : EN 62841-1, EN 62841-2-4, EN 62841-2-11, EN 55014-1, EN 55014-2, EN 61000-3-2, EN 61000-3-3, EN 60335-2-29 A v souladu s požadavky směrnic 2006/42/CE, 2014/30/EU, 2014/35/EU, 2011/65/EU.
<b>EL</b>	Δηλώνω υπό την ευθύνη μου ότι το προϊόν που περιγράφεται στο «Τεχνικά Στοιχεία» είναι σύμφωνο με τα παρακάτω πρότυπα ή έγγραφα τυποποίησης: EN 62841-1, EN 62841-2-4, EN 62841-2-11, EN 55014-1, EN 55014-2, EN 61000-3-2, EN 61000-3-3, EN 60335-2-29 σύμφωνα με τις διατάξεις των οδηγιών 2006/42/CE, 2014/30/EU, 2014/35/EU, 2011/65/EU.



Área Empresarial Andalucía Sector 1  
C/ Sierra de Cazorla, 7  
28320 Pinto (Madrid) SPAIN  
Email: sales@grupostayer.com  
Email: info@grupostayer.com

CE ~~RoHS~~ RoHS

Ramiro de la fuente  
Director Manager  
2022

FIGURA.A



FIGURA.B





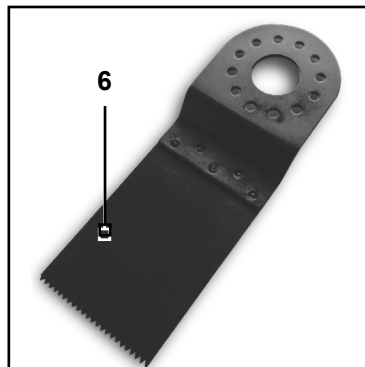
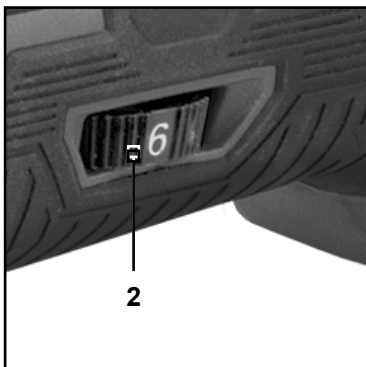
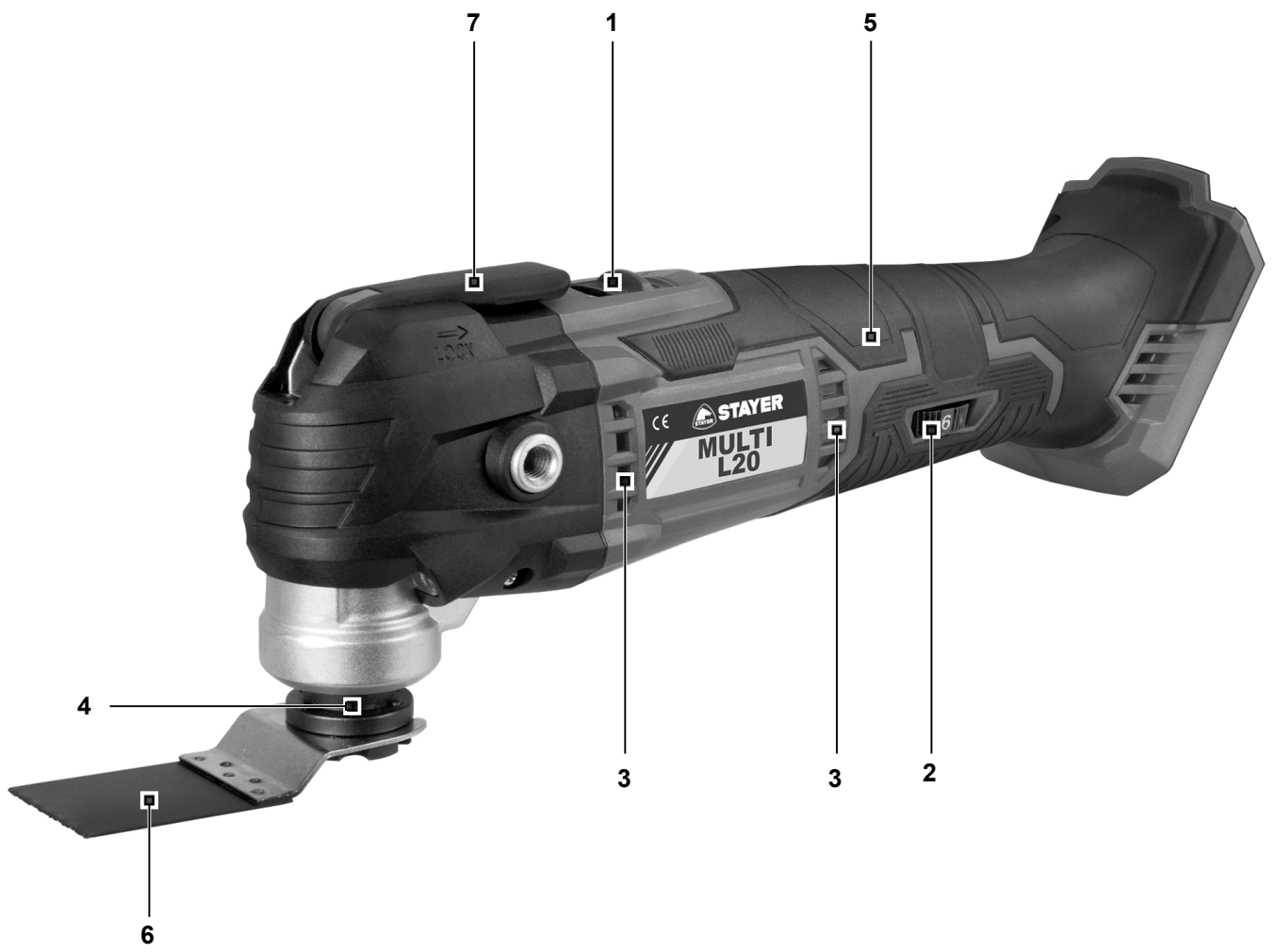
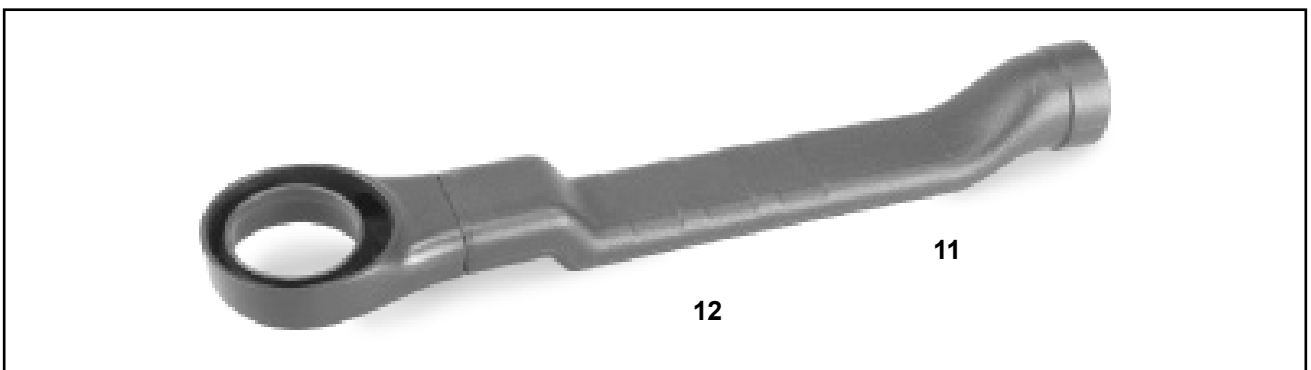
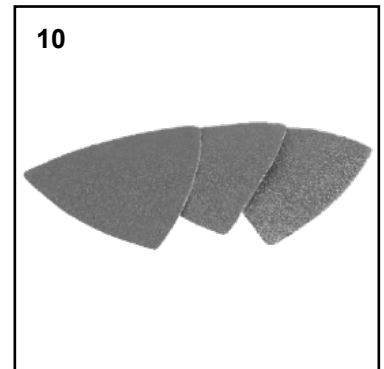
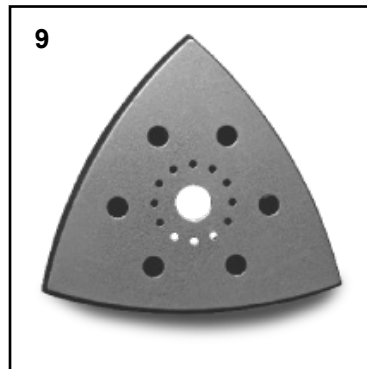
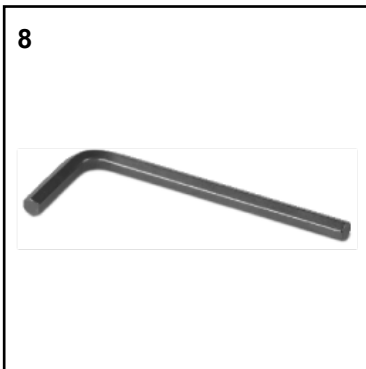
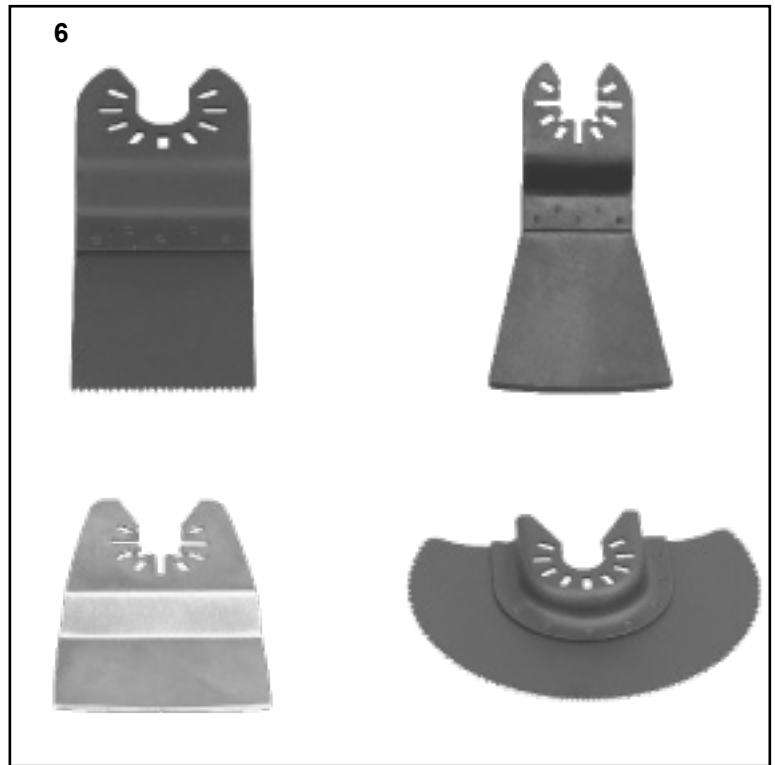
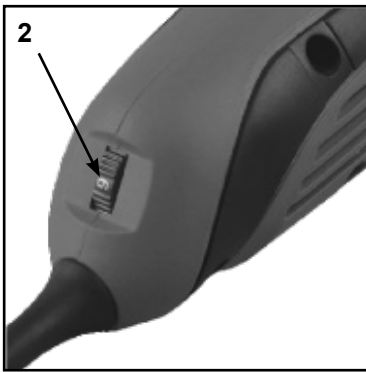

DATOS TÉCNICOS  
/ DATA SHEET

		MULTI L20	MULTI TOOL 300 PRO
		Liton	-
	W	-	300
	Vdc	18	-
	Ah	2.0/4.0/5.0	-
	min	60/90	-
	n0 min <sup>1</sup>	5000 - 20000	15000 - 23000
	°	3	3.2
	Kg	1.1	1.5

EN 62841-1 K = 3dB (L , L ) K = 1,5 m/s<sup>2</sup> (a )

## Instrucciones generales de seguridad para herramientas eléctricas

### 1) Puesto de trabajo

**a) Mantenga limpio y bien iluminado su puesto de trabajo.** El desorden y una iluminación deficiente en las áreas de trabajo pueden provocar accidentes.

**b) No utilice la herramienta eléctrica en un entorno con peligro de explosión, en el que se encuentren combustibles líquidos, gases o material en polvo.** Las herramientas eléctricas producen chispas que pueden llegar a inflamar los materiales en polvo o vapores.

**c) Mantenga alejados a los niños y otras personas de su puesto de trabajo al emplear la herramienta eléctrica.** Una distracción le puede hacer perder el control sobre el aparato.

### 2) Seguridad eléctrica

**a) El enchufe de la herramienta eléctrica debe corresponder a la toma de corriente utilizada. No es admisible modificar el enchufe en forma alguna. No emplee adaptadores con herramientas eléctricas dotadas de una toma de tierra.** Los enchufes sin modificar adecuados a las respectivas tomas de corriente reducen el riesgo de una descarga eléctrica.

**b) Evite que su cuerpo toque partes conectadas a tierra como tuberías, radiadores, cocinas y refrigeradores.** El riesgo a quedar expuesto a una sacudida eléctrica es mayor si su cuerpo tiene contacto con tierra.

**c) No exponga las herramientas eléctricas a la lluvia y evite que penetren líquidos en su interior.** Existe el peligro de recibir una descarga eléctrica si penetran ciertos líquidos en la herramienta eléctrica.

**d) No utilice el cable de red para transportar o colgar la herramienta eléctrica, ni tire de él para sacar el enchufe de la toma de corriente. Mantenga el cable de red alejado del calor, aceite, esquinas cortantes o piezas móviles.** Los cables de red dañados o enredados pueden provocar una descarga eléctrica.

**e) Al trabajar con la herramienta eléctrica a la intemperie utilice solamente cables de prolongación homologados para su uso en exteriores.** La utilización de un cable de prolongación adecuado para su uso en exteriores reduce el riesgo de una descarga eléctrica.

**f) Si fuera necesario utilizar la herramienta eléctrica en un entorno húmedo, utilice un interruptor de protección diferencial.** La utilización de un cable de prolongación adecuado para su uso en exteriores reduce el riesgo de una descarga eléctrica.

### 3) Seguridad de personas

**a) Esté atento a lo que hace y emplee la herramienta eléctrica con prudencia. No utilice la herramienta eléctrica si estuviese cansado, ni tampoco después de haber consumido alcohol, drogas o medicamentos.** El no estar atento durante el uso de una herramienta eléctrica puede provocarle serias lesiones.

**b) Utilice un equipo de protección y en todo caso unas gafas de protección.** El riesgo de lesionarse se reduce considerablemente si, dependiendo del tipo y la aplicación de la herramienta eléctrica empleada, se utiliza un equipo de protección adecuado como una mascarilla antipolvo, zapatos de seguridad con suela antideslizante, casco, o protectores auditivos.

**c) Evite una puesta en marcha fortuita del aparato.**

**Asegúrese de que la herramienta eléctrica está apagada antes de conectarla a la toma de corriente y/o la batería, de desconectarla o de transportarla.** Si transporta la herramienta eléctrica sujetándola por el interruptor de conexión/desconexión, o si introduce el enchufe en la toma de corriente con el aparato conectado, puede dar lugar a un accidente.

**d) Retire las herramientas de ajuste o llaves fijas antes de conectar la herramienta eléctrica.** Una herramienta o llave colocada en una pieza rotante puede producir lesiones al ponerse a funcionar.

**e) Evite trabajar con posturas forzadas. Trabaje sobre una base firme y mantenga el equilibrio en todo momento.** Ello le permitirá controlar mejor la herramienta eléctrica en caso de presentarse una situación inesperada.

**f) Lleve puesta una vestimenta de trabajo adecuada. No utilice vestimenta amplia ni joyas. Mantenga su pelo, vestimenta y guantes alejados de las piezas móviles.** La vestimenta suelta, las joyas y el pelo largo se pueden enganchar con las piezas en movimiento.

**g) Siempre que sea posible utilizar equipos de aspiración o captación de polvo, asegúrese que éstos estén montados y que sean utilizados correctamente.** La utilización de un equipo de aspiración de polvo puede reducir los riesgos de aspirar polvo nocivo para la salud.

### 4) Trato y uso cuidadoso de herramientas eléctricas

**a) No sobrecargue el aparato. Use la herramienta prevista para el trabajo a realizar.** Con la herramienta adecuada podrá trabajar mejor y más seguro dentro del margen de potencia indicado.

**b) No utilice herramientas con un interruptor defectuoso.** Las herramientas que no se puedan conectar o desconectar son peligrosas y deben hacerse reparar.

**c) Saque el enchufe de la red y/o retire la batería antes de realizar un ajuste en la herramienta, cambiar de accesorio o guardar el aparato.** Esta medida preventiva reduce el riesgo de conectar accidentalmente el aparato.

**d) Guarde las herramientas eléctricas fuera del alcance de los niños. No permita que las utilicen personas que no estén familiarizadas con ellas o que no hayan leído estas instrucciones.** Las herramientas utilizadas por personas inexpertas son peligrosas.

**e) Cuide sus herramientas eléctricas con esmero. Controle si funcionan correctamente, sin atascarse, las partes móviles de la herramienta y si existen partes rotas o deterioradas que pudieran afectar a su funcionamiento. Si la herramienta eléctrica estuviese defectuosa, hágala reparar antes de volver a utilizarla.** Muchos de los accidentes se deben a aparatos con un mantenimiento deficiente.

**f) Mantenga los útiles limpios y afilados.** Los útiles mantenidos correctamente se dejan guiar y controlar mejor.

**g) Utilice las herramientas eléctricas, los accesorios, las herramientas de inserción, etc. de acuerdo con estas instrucciones. Considere en ello las condiciones de trabajo y la tarea a realizar.** El uso de herramientas eléctricas para trabajos diferentes de aquellos para los que han sido concebidas puede resultar peligroso.

## 1. INSTRUCCIONES DE SEGURIDAD

### INSTRUCCIONES DE SEGURIDAD PARA SIERRAS DE PRECISIÓN

- **Sujete la herramienta eléctrica por las superficies de agarre aisladas al realizar trabajos en los que el útil pueda llegar a tocar conductores eléctricos ocultos.** El contacto con conductores bajo tensión puede hacer que las partes metálicas de la herramienta eléctrica le provoquen una descarga eléctrica.
- **Solamente emplee la herramienta eléctrica para lijar en seco.** La penetración de agua en el aparato eléctrico comporta un mayor riesgo de electrocución.
- **Mantenga alejadas las manos del área de corte. No toque debajo de la pieza de trabajo.** Podría accidentarse al tocar la hoja de sierra.
- **Utilice unos aparatos de exploración adecuados para detectar posibles tuberías de agua y gas o cables eléctricos ocultos, o consulte a la compañía local que le abastece con energía.** El contacto con cables eléctricos puede electrocutarle o causar un incendio.  
Al dañar las tuberías de gas, ello puede dar lugar a una explosión. La perforación de una tubería de agua puede redundar en daños materiales o provocar una electrocución.
- **Trabajar sobre una base firme sujetando la herramienta eléctrica con ambas manos.** La herramienta eléctrica es guiada de forma más segura con ambas manos.
- **Asegure la pieza de trabajo.** Una pieza de trabajo fijada con unos dispositivos de sujeción, o en un tornillo de banco, se mantiene sujeta de forma mucho más segura que con la mano.
- **Mantenga limpio su puesto de trabajo.** La mezcla de diversos materiales es especialmente peligrosa. Las aleaciones ligeras en polvo pueden arder o explotar.
- **No utilice la herramienta eléctrica si el cable está dañado.** No toque un cable dañado, y desconecte el enchufe de la red, si el cable se daña durante el trabajo. Un cable dañado comporta un mayor riesgo de electrocución.
- **Utilice unos guantes de protección al cambiar los útiles.** Los útiles se calientan tras un uso prolongado.
- No trate de rascar materiales humedecidos (p.ej. papel de empapelar) y no trabaje sobre firmes húmedos. Existe el peligro de recibir una descarga eléctrica si penetra agua en la herramienta eléctrica.
- **No trate la superficie a trabajar con líquidos que contengan disolventes. Al calentarse el material al rascarlo puede producirse un vapor tóxico.**
- **Proceda con especial cautela al trabajar con el rascador. El útil está muy afilado y corre riesgo a lesionarse.**

### USO Y CUIDADO DE BATERÍAS

No intente abrir la batería. Podría provocar un cortocircuito.

Proteja la batería del calor excesivo como, p. ej., de una exposición prolongada al sol, del fuego, del agua y de la humedad. Existe el riesgo de explosión.

Si la batería se daña o usa de forma inapropiada puede que éste emane vapores. Ventile con aire fresco el recinto y acuda a un médico si nota alguna molestia. Los vapores pueden llegar a irritar las vías respiratorias.

Únicamente utilice la batería en combinación con su herramienta eléctrica. Solamente así queda protegida la batería contra una sobrecarga peligrosa.

Solamente utilice baterías originales STAYER de la tensión indicada en la placa de características de su herramienta eléctrica. Si se utilizan baterías diferentes, como, p. ej., imitaciones, baterías recuperadas, o de otra marca, existe el riesgo de que éstos exploten y causen daños personales o materiales.

En caso de una desconexión automática de la herramienta eléctrica no mantenga accionado el interruptor de conexión desconexión. La batería podría dañarse.

La batería viene equipado con un sensor de temperatura que solamente adm te su recarga dentro del margen de temperatura entre 0 °C y 45 °C. De esta manera se alcanza una larga vida útil de la batería.

Observe las indicaciones referentes a la eliminación.

Únicamente use los cargadores que se detallan en la página con los accesorios. Solamente estos cargadores han sido especialmente adaptadas a las baterías de iones de litio empleados en su herramienta eléctrica.

La batería se suministra parcialmente cargada. Con el fin de obtener la plena potencia, antes de su primer uso, cárguela completamente en el cargador.

La batería de iones de litio puede recargarse siempre que se quiera, sin que ello merme su vida útil. Una interrupción del proceso de carga no afecta a la batería.

La batería de iones de litio va protegida contra altas descargas. Si la batería está descargado, un circuito de protección se encarga de desconectar la herramienta eléctrica. El útil deja de moverse.

Protección contra sobrecarga térmica

La herramienta eléctrica no puede sobrecargarse si ésta se utiliza de forma reglamentaria. En caso de una solicitud excesiva, o al salirse del margen de temperatura admisible de la batería de 0–50 °C, se reducen las revoluciones.

La herramienta eléctrica solamente funciona de nuevo a plenas revoluciones una vez que la batería haya alcanzado la temperatura admisible.

## 2. DESCRIPCIÓN DEL FUNCIONAMIENTO



**Lea íntegramente estas advertencias de peligro e instrucciones.**

En caso de no atenerse a las advertencias de peligro e instrucciones siguientes, ello puede ocasionar una descarga eléctrica, un incendio y/o lesión grave.

Despliegue y mantenga abierta la solapa con la imagen del aparato mientras lee las instrucciones de manejo.



## UTILIZACIÓN REGLAMENTARIA

La herramienta eléctrica ha sido diseñada para serrar o dividir materiales de madera, plástico, escayola, metales no férricos y elementos de sujeción (p.ej., clavos sin templear, grapas). Es adecuada asimismo para tratar azulejos de baja dureza en paredes, así como para lijar y raspar en seco pequeñas superficies. Es especialmente apropiada para realizar trabajos cerca de bordes y para enrasar. La herramienta eléctrica deberá emplearse exclusivamente con accesorios Stayer.

### COMPONENTES PRINCIPALES

La numeración de los componentes está referida a la imagen de la herramienta eléctrica en la página ilustrada.

#### MULTITOOL 300 PRO

- 1 Interruptor de conexión/desconexión.
- 2 Rueda de ajuste/preselección nº de oscilaciones.
- 3 Rejillas de refrigeración.
- 4 Alojamiento del útil.
- 5 Empuñadura (zona de agarre aislada).
- 6 Herramienta de corte o lijado.
- 7 Tornillo de sujeción con arandela cónica.
- 8 Llave macho hexagonal.
- 9 Placa lijadora.
- 10 Hoja lijadora.
- 11 Dispositivo de aspiración de polvo.
- 12 Boquilla de aspiración.
- 13 Palanca de cambio útil.

#### MULTI L20

- 1 Interruptor de conexión/desconexión.
- 2 Rueda de ajuste para preselección del nº de oscilaciones.
- 3 Rejillas de refrigeración.
- 4 Alojamiento del útil.
- 5 Empuñadura (zona de agarre aislada).
- 6 Hoja de sierra de inmersión.
- 7 Palanca de cambio de útil.

## 3. MONTAJE

### CAMBIO DE ÚTIL

**Antes de cualquier manipulación en la herramienta eléctrica, sacar el enchufe de red de la toma de corriente.**

Utilice unos guantes de protección al cambiar de útil. Podría accidentarse en caso de tocar útiles.

ÚTIL	MATERIAL	
	Segmento de serrar HSS para madera	Madera, plástico
	Segmento de serrar bimetálico	Materiales de madera, plástico
	Hojas de sierra de inmersión HSS para madera	Materiales de madera, plástico, escayola y demás materiales blandos
	Hojas de sierra de inmersión, bimetálicas, para metal	Metal (p.ej., clavos sin templear, tornillos, pequeños perfiles), metales no férricos
	Hojas de sierra de inmersión, bimetálica, para madera y metal	Madera, plástico, metales no férricos
	Placa lijadora para hojas lijadoras de la serie Delta 93 mm.	Dependiente de la hoja lijadora empleada

### MONTAJE/CAMBIO DEL ÚTIL

Gire 180° la palanca 7 para extraer el útil y cambiarlo. Vuelva a girar media vuelta para fijar el útil.

#### Controle la sujeción firme del útil

Los útiles sujetos de forma incorrecta o insegura pueden aflojarse durante el trabajo y accidentarle.

#### Cambio y montaje de la hoja lijadora en la placa lijadora

La placa lijadora va recubierta con un tejido de cardillo (velcro) que permite sujetar de forma rápida y sencilla las hojas lijadoras con cierre de cardillo.

Antes de montar la hoja lijadora sacuda el tejido de cardillo (velcro) de la placa lijadora para conseguir una buena adherencia.

Coloque la hoja lijadora enrasada con uno de los lados de la placa lijadora, y presione entonces firmemente la hoja lijadora contra la placa lijadora.

Para que la eficacia en la aspiración de polvo sea óptima, cuide que las perforaciones en la hoja lijadora coincidan con los taladros en la placa lijadora.

Para desprender la hoja lijadora de la placa lijadora sujétela por una de sus esquinas y tire de ella.

#### Selección de la hoja lijadora

De acuerdo al material a trabajar y al arranque de material deseado puede seleccionarse entre diversas hojas lijadoras.

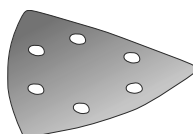

- Hoja lijadora, calidad roja
- Todo tipo demaderas (p.ej.madera dura, madera blanda, tableros de aglomerado, tableros de construcción).

APLICACIÓN	GRANO	
Para el lijado previo p.ej. de vigas y tablas en bruto, sin cepillar	Basto	60
Para planificar e igualar pequeñas irregularidades	Medio	120
Para el acabado y lijado fino de madera	Fino	210

## ASPIRACIÓN DE POLVO Y VIRUTAS

El polvo de ciertos materiales como, pintura que contengan plomo, ciertos tipos de madera y algunos minerales y metales, puede ser nocivo para la salud. El contacto y la inspiración de estos polvos pueden provocar en el usuario o en las personas circundantes reacciones alérgicas y/o enfermedades respiratorias. Ciertos polvos como los de robles, encina y haya con considerados como cancerígenos, especialmente en combinación con los aditivos para el tratamiento de la madera ( cromatos, conservantes de la madera).

**Los materiales que contengan amianto solamente deberán ser procesados por especialistas.**

- A ser posible utilice un equipo para aspiración de polvo apropiado para el material a trabajar.
- Observe que esté bien ventilado el puesto de trabajo..
- Se recomienda una mascarilla protectora con un filtro de la clase P2.

Observe las prescripciones vigentes en su país sobre los materiales a trabajar.

### Conexión del equipo para aspiración de polvo ( ver figura A)

Al lijar, conecte siempre un equipo para aspiración de polvo. Antes de montar el dispositivo de aspiración de polvo 11 (accesorio especial) es necesario desmontar primero el útil.

Si procede, ensamble primero las piezas que componen el dispositivo de aspiración de polvo 11, según figura. Pase el dispositivo de aspiración de polvo ensamblado por encima del alojamiento del útil 4, y asíntelo contra la herramienta eléctrica. Fije el dispositivo de aspiración de polvo a la herramienta eléctrica.

Según la manguera de aspiración (accesorio especial) utilizada, inserte ésta directamente en la boquilla de aspiración 12. Conecte el otro extremo de la manguera de aspiración a un aspirador (accesorio). Una relación para su conexión a diversos aspiradores, la encuentra en la solapa.

El aspirador debe ser adecuado para el material a trabajar.

Para aspirar polvo especialmente nocivo para la salud, cancerígeno, o polvo seco utilice un aspirador especial.

## 4. OPERACIÓN

**¡Observe la tensión de red! La tensión de alimentación deberá coincidir con las indicaciones en la placa de características de la herramienta eléctrica. Las herramientas eléctricas marcadas con 230 V pueden funcionar también a 220 V.**

## PUESTA EN MARCHA

### Conexión/desconexión

Para la conexión de la herramienta eléctrica, empuje hacia delante el interruptor de conexión/desconexión 1 de manera que aparezca "1" en el interruptor.

Para la desconexión de la herramienta eléctrica, empuje hacia atrás el interruptor de conexión/desconexión 1 de manera que aparezca "0" en el interruptor.

### Peselección del nº de oscilaciones

Con la rueda de ajuste 2 puede preseleccionarse el nº de oscilaciones, incluso con el aparato en marcha.

El nº de oscilaciones requerido depende del material y condiciones de trabajo y se recomienda por ello determinarlo probando.

## INSTRUCCIONES PARA LA OPERACIÓN

**Observación:** No cubra las rejillas de refrigeración 3 de la herramienta eléctrica al trabajar, ya que ello mermaría la vida útil de la herramienta eléctrica.

### Principio de funcionamiento

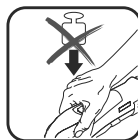

Un accionamiento oscilante hace que el útil efectúe un movimiento de vaivén de 2,8° hasta 21000 veces por minuto. Ello permite trabajar de forma precisa en un espacio muy restringido.



Trabaje ejerciendo una presión reducida uniforme para lograr un buen rendimiento en el trabajo y evitar que se bloquee el útil. Guíe la herramienta eléctrica con movimiento de vaivén al trabajar para evitar que se sobrecaliente o bloquee el útil.

### Serrado

- Solamente utilice hojas de sierra sin dañar y en perfecto estado. Las hojas de sierra dobladas, melladas, o que presenten otro tipo de daños, pueden romperse.
- Al serrar materiales de construcción ligeros atenerse a las prescripciones legales y a las recomendaciones del fabricante del material.
- ¡Los cortes por inmersión solo se pueden aplicar a materiales blandos, como madera, placas de yeso, etc.!

Antes de cortar con HSS las hojas de sierra en madera, tableros de partículas, materiales de construcción, etc., verifique si hay objetos extraños, como clavos, tornillos o similares. Si es necesario, retire objetos extraños o utilice hojas de sierra BIM.

### Lijado

La tasa de eliminación y el patrón de lijado se determinan principalmente por la elección de la hoja de lija, la tasa de oscilación predeterminada y la presión aplicada.

Solo las hojas de lijado impecables logran una buena capacidad de lijado y prolongan la vida útil de la máquina.

Preste atención a aplicar una presión de lijado uniforme; esto aumenta la vida útil de las hojas de lijado.

Intensificar la presión de lijado no conduce a un aumento de la capacidad de lijado, sino a un mayor desgaste de la máquina y la hoja de lija.

Para un lijado preciso en el lugar de los bordes, esquinas y áreas de difícil acceso, también es posible trabajar solo con la punta o un borde de la placa de lijado.

Al lijar selectivamente en el lugar, la hoja de lija puede calentarse considerablemente. Reduzca la velocidad de la carrera orbital y deje que la hoja de lija se enfríe regularmente.

Una hoja de lija que se haya usado para metal no debe usarse para otros materiales.

Para lijar, conecte siempre la extracción de polvo.

### Raspado

Para raspar, seleccione una alta tasa de oscilación. Trabaje sobre una superficie blanda (por ejemplo, madera) en un ángulo plano, y aplique solo una ligera presión. De lo contrario, el raspador puede cortar la superficie.

## 5. MANTENIMIENTO Y SERVICIO MANTENIMIENTO Y LIMPIEZA

- Antes de realizar cualquier trabajo en la propia máquina, desenchufe el cable de alimentación.
- Para un trabajo seguro y adecuado, mantenga siempre limpias las ranuras de ventilación y la máquina.

Limpie las herramientas de aplicación de Riff (accesorio) regularmente con un cepillo de alambre. Si la máquina falla, a pesar del cuidado en los procedimientos de fabricación y prueba, la reparación debe ser realizada por un centro de servicio postventa para Stayer.

### SERVICIO TÉCNICO Y ATENCIÓN AL CLIENTE

El servicio técnico le asesorará en las consultas que pueda Ud. tener sobre la reparación y mantenimiento de su producto, así como sobre piezas de recambio.

Los dibujos de despiece e informaciones sobre las piezas de recambio las podrá obtener también en internet bajo: [info@grupostayer.com](mailto:info@grupostayer.com)

Nuestro equipo de asesores técnicos le orientará gustosamente en cuanto a la adquisición, aplicación y ajuste de los productos y accesorios.

### TRANSPORTE

Las baterías de iones de litio incorporados están sujetos a los requerimientos estipulados en la legislación sobre mercancías peligrosas. Las baterías pueden ser transportados por carretera por el usuario sin más imposiciones.

En el envío por terceros (p. ej., transporte aéreo o por agencia de transportes) deberán considerarse las exigencias especiales en cuanto a su embalaje e identificación. En este caso deberá recurrirse a los servicios de un experto en mercancías peligrosas al preparar la pieza para su envío. Únicamente envíe baterías si su carcasa no está dañada. Si los contactos no van protegidos cúbralos con cinta adhesiva y embale la batería de manera que éste no se pueda mover dentro del embalaje.

Observe también las prescripciones adicionales que pudieran existir al respecto en su país.

### ELIMINACIÓN

Recomendamos que las herramientas eléctricas, accesorios y embalajes sean sometidos a un proceso de recuperación que respete el medio ambiente.

#### Sólo para los países de la UE:



#### ¡No arroje las herramientas eléctricas a la basura!

Conforme a la Directiva Europea 2012/19/UE sobre aparatos eléctricos y electrónicos insertables, tras su transposición en ley nacional, deberán acumularse por separado las herramientas eléctricas para ser sometidas a un reciclaje ecológico.

#### Baterías / pilas:



#### Iones de Litio

Observe las indicaciones comprendidas en el apartado "Transporte"

No arroje las baterías/pilas a la basura, ni al fuego, ni al agua. Las baterías/pilas deberán guardarse y reciclarse o eliminarse de manera ecológica.

Sólo para los países de la UE:

Conforme a la directriz 2006/66/CE deberán reciclarse las baterías/pilas defectuosas o agotadas.

### INFORMACIÓN SOBRE RUIDOS Y VIBRACIONES

#### Datos técnicos

 = Voltaje

 = Energía de la batería

 = Tiempo de carga

 = Giros en vacío

 = Órbita

 = Peso

Estos datos son válidos para una tensión nominal de [U] 230/240 V ~ 50/60 Hz - 110/120 V ~ 60 Hz. Los valores pueden variar para otras tensiones y en ejecuciones específicas para ciertos países. Preste atención al nº de artículo en la placa de características de su aparato, ya que las denominaciones comerciales de algunos aparatos pueden variar.

### ¡Llevar cascos de protección auditiva!



Valores de medición establecidos de acuerdo con **EN 62841-1**.

Las especificaciones técnicas aquí indicadas se entienden dentro de determinadas tolerancias (conformes a las normas que rigen actualmente).

El nivel de vibraciones indicado en estas instrucciones ha sido determinado según el procedimiento de medición fijado en la norma **EN 62841-1** y puede servir como base de comparación con otras herramientas eléctricas. También es adecuado para estimar provisionalmente la sollicitación experimentada por las vibraciones.

El nivel de vibraciones indicado ha sido determinado para las aplicaciones principales de la herramienta eléctrica. Por ello, el nivel de vibraciones puede ser diferente si la herramienta eléctrica se utiliza para otras aplicaciones, con útiles diferentes, o si el mantenimiento de la misma fuese deficiente. Ello puede suponer un aumento drástico de la sollicitación por vibraciones durante el tiempo total de trabajo.

Para determinar con exactitud la sollicitación experimentada por las vibraciones, es necesario considerar también aquellos tiempos en los que el aparato esté desconectado, o bien, esté en funcionamiento, pero sin ser utilizado realmente. Ello puede suponer una disminución drástica de la sollicitación por vibraciones durante el tiempo total de trabajo.

Fije unas medidas de seguridad adicionales para proteger al usuario de los efectos por vibraciones, como por ejemplo: Mantenimiento de la herramienta eléctrica y de los útiles, conservar calientes las manos, organización de las secuencias de trabajo.

## Avvertenze generali di sicurezza per gli utensili elettrici

### 1) Sicurezza sul luogo di lavoro

**a) Mantenere pulito e ben illuminato il posto di lavoro.** Il disordine o le zone di lavoro non illuminate possono essere causa di incidenti.

**b) Evitare d'impiegare l'utensile elettrico in ambienti soggetti al rischio di esplosioni nei quali si trovino liquidi, gas o polveri infiammabili.** Gli utensili elettrici producono scintille che possono far infiammare la polvere o i gas.

**c) Mantenere lontani i bambini ed altre persone durante l'impiego dell'utensile elettrico.** Eventuali distrazioni potranno comportare la perdita del controllo sull'utensile.

### 2) Sicurezza elettrica

**a) La spina dell'utensile elettrico per la presa di corrente dovrà essere adatta alla presa.** Evitare assolutamente di apportare modifiche alla spina. Non utilizzare adattatori insieme a utensili elettrici con messa a terra. Le spine non modificate e le prese adatte allo scopo riducono il rischio di scosse elettriche.

**b) Evitare il contatto fisico con superfici collegate a terra, come tubi, riscaldamenti, cucine elettriche e frigoriferi.** Sussiste un maggior rischio di scosse elettriche nel momento in cui il corpo è messo a massa.

**c) Custodire l'utensile elettrico al riparo dalla pioggia o dall'umidità. L'eventuale infiltrazione di acqua in un utensile elettrico va ad aumentare il rischio d'insorgenza di scosse elettriche.**

**d) Non usare il cavo per scopi diversi da quelli previsti al fine di trasportare o appendere l'utensile elettrico, oppure di togliere la spina dalla presa di corrente.** Mantenere l'utensile elettrico al riparo da fonti di calore, dall'olio, dagli spigoli o da parti di utensili in movimento. I cavi danneggiati o aggrovigliati aumentano il rischio d'insorgenza di scosse elettriche.

**e) Qualora si voglia usare l'utensile elettrico all'aperto, impiegare solo ed esclusivamente cavi di prolunga adatti per l'impiego all'esterno.**

L'uso di un cavo di prolunga omologato per l'impiego all'esterno riduce il rischio d'insorgenza di scosse elettriche.

**f) Quando non è possibile evitare l'uso dell'utensile elettrico in ambienti umidi, impiegare un interruttore differenziale.** L'impiego di un interruttore differenziale riduce il rischio di scossa elettrica.

### 3) Sicurezza delle persone

**a) È importante concentrarsi su ciò che si sta facendo e maneggiare con giudizio l'utensile elettrico durante le operazioni di lavoro.** Non utilizzare l'utensile elettrico in caso di stanchezza o sotto l'effetto di droghe, bevande alcoliche e medicinali. Un attimo di distrazione durante l'uso dell'utensile elettrico potrà causare lesioni gravi.

**b) Indossare sempre equipaggiamento protettivo individuale, nonché guanti protettivi.**

Se si avrà cura d'indossare equipaggiamento protettivo individuale come la maschera antipolvere, la calzatura antiscivolo di sicurezza, il casco protettivo o la protezione per l'udito, a seconda dell'impiego previsto per l'utensile elettrico, si potrà ridurre il rischio di ferite.

**c) Evitare l'accensione involontaria dell'utensile. Accertarsi che l'utensile elettrico sia spento prima**

**di collegarlo all'alimentazione di corrente e/o alla batteria, di prenderlo o di trasportarlo.** Il fatto di tenere il dito sopra l'interruttore o di collegare l'utensile elettrico acceso all'alimentazione di corrente potrà essere causa di incidenti.

**d) Togliere gli attrezzi di regolazione o la chiave inglese prima di accendere l'utensile elettrico.** Un utensile o una chiave inglese che si trovino in una parte di utensile in rotazione potranno causare lesioni.

**e) Evitare di mantenere posizioni anomale del corpo. Avere cura di mettersi in posizione sicura e di mantenere l'equilibrio.** In questo modo sarà possibile controllare meglio l'utensile elettrico in situazioni inaspettate.

**f) Indossare vestiti adeguati. Evitare di indossare vestiti ampi o gioielli.** Tenere i capelli, i vestiti e i guanti lontani da parti in movimento. Vestiti ampi, gioielli o capelli lunghi potranno impigliarsi in parti in movimento.

**g) Se sussiste la possibilità di montare dispositivi di aspirazione o di captazione della polvere, assicurarsi che gli stessi siano stati installati correttamente e vengano utilizzati senza errori.** L'utilizzo di un sistema di aspirazione della polvere può limitare i rischi derivanti dalla polvere.

### 4) Maneggio ed impiego accurato di utensili elettrici

**a) Non sovraccaricare l'utensile. Impiegare l'utensile elettrico adatto per sbrigare il lavoro.** Utilizzando l'utensile elettrico adatto si potrà lavorare meglio e con maggior sicurezza nell'ambito della gamma di potenza indicata.

**b) Non utilizzare utensili elettrici con interruttori difettosi.** Un utensile elettrico che non si può più accendere o spegnere è pericoloso e dovrà essere riparato.

**c) Prima di regolare o riporre l'utensile e sostituire accessori, estrarre la spina dalla presa e/o rimuovere la batteria.** Tale precauzione eviterà che l'utensile elettrico possa essere messo in funzione inavvertitamente.

**d) Custodire gli utensili elettrici non utilizzati al di fuori della portata dei bambini. Non fare usare l'utensile a persone che non sono abituate ad usarlo o che non abbiano letto le presenti istruzioni.** Gli utensili elettrici sono pericolosi se utilizzati da persone inesperte.

**e) Effettuare accuratamente la manutenzione dell'utensile elettrico. Verificare che le parti mobili dell'utensile funzionino perfettamente e non s'incepino, che non ci siano pezzi rotti o danneggiati al punto tale da limitare la funzione dell'utensile elettrico stesso. Far riparare le parti danneggiate prima d'impiegare l'utensile.** Numerosi incidenti vengono causati da utensili elettrici la cui manutenzione è stata effettuata poco accuratamente.

**f) Mantenere affilati e puliti gli utensili da taglio.** Gli utensili da taglio curati con particolare attenzione e con taglienti affilati s'incepiscono meno frequentemente e sono più facili da condurre.

**g) Utilizzare l'utensile elettrico, gli accessori, gli utensili, ecc. soltanto in conformità con le presenti istruzioni. Osservare le condizioni di lavoro ed il lavoro da eseguirsi durante l'impiego.** L'impiego di utensili elettrici per usi diversi da quelli consentiti potrà dar luogo a situazioni di pericolo.

## 1. NORME DI SICUREZZA

### INDICAZIONI DI SICUREZZA PER SEGHE DI PRECISIONE

- **Tenere l'apparecchio per le superfici isolate dell'impugnatura qualora venissero effettuati lavori durante i quali l'accessorio potrebbe venire a contatto con cavi elettrici nascosti.** Il contatto con un cavo sotto tensione può mettere sotto tensione anche parti metalliche dell'apparecchio, causando una scossa elettrica.
- **Utilizzare l'elettrotensile esclusivamente per levigatura a secco.** L'eventuale infiltrazione di acqua in un elettrotensile va ad aumentare il rischio d'insorgenza di scosse elettriche.
- **Tenere le mani sempre lontane dalla zona operativa. Mai afferrare con le mani la parte inferiore del pezzo in lavorazione.** Toccando la lama vi è un serio rischio di incidente.
- **Al fine di rilevare linee di alimentazione nascoste, utilizzare adatte apparecchiature di ricerca oppure rivolgersi alla locale società erogatrice.** Un contatto con linee elettriche può provocare lo sviluppo di incendi e di scosse elettriche. Danneggiando linee del gas si può creare il pericolo di esplosioni. Penetrando una tubazione dell'acqua si provocano seri danni materiali oppure vi è il pericolo di provocare una scossa elettrica.
- **Durante le operazioni di lavoro è necessario tenere l'elettrotensile sempre con entrambe le mani ed adottare una posizione di lavoro sicura.** Utilizzare con sicurezza l'elettrotensile tenendolo sempre con entrambe le mani.
- **Assicurare il pezzo in lavorazione.** Un pezzo in lavorazione può essere bloccato con sicurezza in posizione solo utilizzando un apposito dispositivo di serraggio oppure una morsa a vite e non tenendolo con la semplice mano.
- **Mantenere pulita la propria zona di lavoro. Miscele di materiali di diverso tipo possono risultare particolarmente pericolose.** La polvere di metalli leggeri può essere infiammabile ed esplosiva.
- **Mai utilizzare l'elettrotensile con un cavo danneggiato.** Non toccare il cavo danneggiato ed estrarre la spina di rete in caso che si dovesse danneggiare il cavo mentre si lavora. Cavi danneggiati aumentano il rischio di una scossa di corrente elettrica.
- **Portare guanti di protezione quando si sostituiscono gli accessori.** In caso di uso prolungato, gli accessori si riscaldano.
- **Non raschiare materiali inumiditi (p.es. tappezzerie) e non raschiare su fondi umidi.** La penetrazione di acqua in un elettrotensile aumenta il rischio di una scossa elettrica.
- **Non trattare la superficie da lavorare con liquidi contenenti solventi.** A causa del riscaldamento dei materiali durante la raschiatura possono formarsi dei vapori tossici.
- **Utilizzando il raschietto prestare particolare attenzione.** L'utensile è molto affilato, esiste pericolo di lesioni.

## USO E CURA DELLE BATTERIE

Non aprire la batteria. Vi è il pericolo di un corto circuito. Proteggere la batteria ricaricabile dal calore, p. es. anche dall'irradiazione solare continuo, dal fuoco, dall'acqua e dall'umidità. Esiste pericolo di esplosione.

In caso di difetto e di uso improprio della batteria ricaricabile vi è il pericolo di una fuoriuscita di vapori. Far entrare aria fresca e farsi visitare da un medico in caso di disturbi. I vapori possono irritare le vie respiratorie.

Utilizzare la batteria ricaricabile esclusivamente insieme all'elettrotensile STAYER. Solo in questo modo la batteria ricaricabile viene protetta da sovraccarico pericoloso.

Utilizzare esclusivamente batterie ricaricabili originali STAYER dotate della tensione indicata sulla targhetta di identificazione dell'elettrotensile. In caso di impiego di altre batterie ricaricabili, p. es. imitazioni, batterie ricaricabilirigenerate oppure prodotti di terzi, esiste il pericolo di lesioni e di danni alle cose causate da batterie che esplodono.

Dopo la disattivazione automatica dell'elettrotensile non continuare a premere l'interruttore di avvio/arresto.

La batteria ricaricabile potrebbe subire dei danni.

Si prega di attenersi alle indicazioni relative allo smaltimento.

Utilizzare esclusivamente stazioni di ricarica per batterie riportate sulla pagina con gli accessori. Soltanto queste stazioni di ricarica per batterie sono adattate alle batterie in ioni di litio utilizzate nell'elettrotensile in dotazione.

La batteria ricaricabile viene fornita parzialmente carica. Per garantire l'intera potenza della batteria ricaricabile, prima del primo impiego ricaricare completamente la batteria ricaricabile nella stazione di ricarica.

La batteria ricaricabile a ioni di litio può essere ricaricata in qualsiasi momento senza ridurne la durata. Un'interruzione dell'operazione di ricarica non danneggia la batteria ricaricabile.

La batteria ricaricabile agli ioni di litio è protetta. In caso di batteria scarica l'elettrotensile si spegne attraverso un interruttore automatico: Il portautensile od accessorio non si muove più.

Protezione termosensibile contro sovraccarichi

Utilizzando l'elettrotensile conformemente alle norme, lo stesso non può essere sovraccaricato. In caso di carico troppo elevato oppure allontanamento dal campo di temperatura ammissibile di 0-50 °C la coppia viene ridotta.

L'elettrotensile funzionerà nuovamente con coppia massima solamente al raggiungimento della temperatura ammissibile della batteria ricaricabile. Preselezionare 2 campi di velocità.

## 2. DESCRIZIONE DEL FUNZIONAMENTO



**Leggere tutte le avvertenze di pericolo e le istruzioni operative.**

In caso di mancato rispetto delle avvertenze di pericolo e delle istruzioni operative si potrà creare il pericolo di scosse elettriche, incendi e/o incidenti gravi.

Si prega di aprire la pagina ribaltabile su cui si trova raffigurata schematicamente la macchina e lasciarla aperta mentre si legge il manuale delle Istruzioni per l'uso.

### COMPONENTI ILLUSTRATI

L'elettrotensile è adatto per il taglio e la troncatura di legname, plastica, gesso, metalli non ferrosi ed elementi di fissaggio (p.es. chiodi non temprati, grappe). Lo stesso è altrettanto idoneo per la lavorazione di piastrelle da parete morbide nonché per la levigatura a secco e la raschiatura di superfici piccole. L'apparecchio è adatto in modo particolare per lavori vicino ai bordi e a livello.

L'elettrotensile può essere fatto funzionare esclusivamente con accessori Stayer.

### COMPONENTES PRINCIPALES

La numerazione dei componenti illustrati si riferisce all'illustrazione dell'elettrotensile che si trova sulla pagina con la rappresentazione grafica.

#### MULTI TOOL 300 PRO

- 1 Interruttore di avvio/arresto.
- 2 Rotellina per la preselezione del numero di oscillazioni.
- 3 Prese di ventilazione.
- 4 Mandrino portautensile.
- 5 Impugnatura (superficie di presa isolata).
- 6 Strumento da taglio o carteggiatura.
- 7 Vite di serraggio con molla a tazza.
- 8 Chiave per vite a esagono cavo.
- 9 Piastra di levigatura.
- 10 Foglio abrasivo.
- 11 Graffa di fissaggio dell'aspirazione polvere.
- 12 Innesto per aspirazione.
- 13 Leva cambio utensile.

#### MULTI L20

- 1 Interruttore di avvio/arresto.
- 2 Rotellina per la preselezione del numero di oscillazioni.
- 3 Prese di ventilazione.
- 4 Mandrino portautensile.
- 5 Impugnatura (superficie di presa isolata).
- 6 Lama per tagli dal centro.
- 7 Leva cambio utensile.

## 3. MONTAGGIO

### CAMBIO DEGLI UTENSILI

**I Prima di qualunque intervento sull'elettrotensile estrarre la spina di rete dalla presa.**

I Durante il cambio degli utensili portare guanti di protezione. Toccando l'accessorio esiste pericolo di lesioni.

Selezione dell'utensile accessorio

UTENSILE ACCESSORIO	MATERIALE	
	Lama a settori riportati HSS legno	Legname, plastica
	Lama a settori riportati bimetallica	Legname, plastica
	Lame per tagli dal centro HSS legno	Legname, plastica, gesso ed altri materiali morbidi
	Lame bimetalliche per tagli dal centro metallo	Metallo (p.es. chiodi non temprati, viti, profili piccoli), metalli non ferrosi
	Lama bimetallica per tagli dal centro legno e metallo	Legno, metallo, metalli non ferrosi
	Piastra di levigatura per fogli abrasivi Serie Delta 93 mm	in funzione del foglio abrasivo

### MONTAGGIO/SOSTITUZIONE DELL'UTENSILE ACCESSORIO

180 Girare la leva per estrarre utili e di modificarlo.

Re girare intorno per fissare lo strumento .

**Controllare la sede fissa dell'utensile ad innesto.**

Utensili ad innesto fissati in modo errato oppure non sicuro possono allentarsi durante il funzionamento e diventare pericolosi.

**Applicazione/sostituzione del foglio abrasivo sul platorello abrasivo**

Il platorello abrasivo è dotato di un fissaggio a strappo in modo che i fogli abrasivi con fissaggio a strappo possano essere applicati in modo veloce e semplice.

Dare colpi sul fissaggio a strappo del platorello abrasivo prima di applicarvi il foglio abrasivo in modo da permettere un'ottimale adesione.

Mettere a livello il foglio abrasivo su di un lato della piastra di levigatura, successivamente applicare il foglio abrasivo sulla piastra di levigatura e premere bene saldamente.

Per poter garantire un'ottimale aspirazione della polvere, accertarsi che i fori nel foglio abrasivo combacino con quelli sul platorello abrasivo.

Per rimuovere il foglio abrasivo afferrarne una punta e staccarla dal platorello abrasivo.

**Scelta del foglio abrasivo**

A seconda del materiale in lavorazione ed in funzione del livello di levigatura della superficie che si vuole raggiungere, si hanno a disposizione fogli abrasivi di diversa qualità:

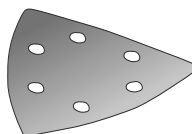

- Tutti i materiali di legno (p.es. legno duro, legno dolce, pannelli di masonite, pannelli da costruzione)
- Materiali metallici

APPLICAZIONE	GRANA	
Per una prelevigatura p.es. di travi e tavole ruvide e non piallate	Grossa	60
Per levigatura in piano e per correggere piccole superfici non perfettamente piane	Media	120
Per la levigatura finale e la microlevigatura del legno	Fine	210

## ASPIRAZIONE POLVERE/ASPIRAZIONE TRUCIOLI

Polveri e materiali come vernici contenenti piombo, alcuni tipi di legname, minerali e metalli possono essere dannosi per la salute. Il contatto oppure l'inalazione delle polveri possono causare reazioni allergiche e/o malattie delle vie respiratorie dell'operatore oppure delle persone che si trovano nelle vicinanze. Determinate polveri come polvere da legname di faggio o di quercia sono considerate cancerogene, in modo particolare insieme ad additivi per il trattamento del legname (cromato, protezione per legno).

### **Materiale contenente amianto deve essere lavorato esclusivamente da personale specializzato.**

- Utilizzare possibilmente un'aspirazione polvere adatta per il materiale.
- Provvedere per una buona aerazione del posto di lavoro.
- Si consiglia di portare una mascherina protettiva con classe di filtraggio P2.

Osservare le norme in vigore nel Vostro paese per i materiali da lavorare.

### **Collegamento dell'aspirazione polvere (vedi figura A)**

Per la levigatura collegare sempre un'aspirazione della polvere.

Per il montaggio dell'aspirazione polvere 11 (accessorio) rimuovere l'accessorio.

Se necessario, assemblare le parti dell'aspirazione polvere 11 come illustrato nella figura. Applicare l'aspirazione polvere montata al mandrino portautensile 4 sull'elettrotensile.

Inserire un tubo di aspirazione (accessorio), a seconda della versione, o direttamente nell'innesto per aspirazione

12. Collegare il tubo di aspirazione ad un aspirapolvere (accessorio). Una vista generale relativa all'attacco ad aspirapolveri differenti è riportata sulla pagina apribile.

L'aspirapolvere deve essere adatto per il materiale da lavorare.

Utilizzare un aspiratore speciale per l'aspirazione di polveri particolarmente nocive per la salute, cancerogene oppure polveri asciutte.

## 4. USO

**Osservare la tensione di rete! La tensione della rete deve corrispondere a quella indicata sulla targhetta dell'elettrotensile. Gli elettrotensili con l'indicazione di 230 V possono essere collegati anche alla rete di 220 V.**

## MESSA IN FUNZIONE

### Accendere/spegnere

Per accendere l'elettrotensile, spingere l'interruttore di avvio/arresto 1 in avanti in modo che sull'interruttore si veda «I».

Per spegnere l'elettrotensile, spingere l'interruttore di avvio/arresto 1 all'indietro in modo che sull'interruttore si veda «0».

### PRESELEZIONE DELLA FREQUENZA DI OSCILLAZIONE

Tramite la rotellina per la preselezione del numero di oscillazioni 2 è possibile preselezionare la frequenza di oscillazione richiesta anche in fase di funzionamento.

Il numero di oscillazioni necessario dipende dal tipo di materiale in lavorazione e dalle specifiche condizioni operative e può essere dunque determinato a seconda del caso eseguendo delle prove pratiche.

### INDICAZIONI OPERATIVE

Nota bene: Tenendo chiuse durante il lavoro le prese di ventilazione 3 dell'elettrotensile, viene ridotta la durata dell'elettrotensile stesso.

### Principio operativo



Tramite l'azionamento oscillante, l'elettrotensile oscilla fino a 21000 volte al minuto per 2,8°. Questo consente lavori precisi in uno spazio ristretto.



Lavorare con una pressione scarsa ed uniforme altrimenti peggiora la prestazione operativa e l'accessorio può bloccarsi.

Durante il lavoro muovere avanti ed indietro l'elettrotensile affinché l'accessorio non si riscaldi troppo e non si blocchi.

### Tagli

- Utilizzare esclusivamente lame non danneggiate ed in perfette condizioni. Lame deformate, non affilate oppure danneggiate in altro modo possono rompersi.
- In caso di lavori di taglio di materiali leggeri da costruzione, rispettare le vigenti norme legislative e le raccomandazioni della casa costruttrice del materiale.
- Seguendo il procedimento di taglio dal centro possono essere lavorati solo materiali teneri con legno, lastre di cartongesso o simili!

Prima di tagliare con lame HSS nel legno, pannelli di masonite, materiali da costruzione ecc. controllare gli stessi in merito a corpi estranei come chiodi, viti o altro.

Eventualmente rimuovere i corpi estranei oppure utilizzare lame bimetalliche.

### Levigatura

La capacità di asportazione e la micrografia vengono determinate essenzialmente dalla scelta del foglio abrasivo, dal livello di numero di oscillazioni preselezionato e dalla pressione di contatto.

Soltanto fogli abrasivi in perfetto stato possono garantire buone prestazioni abrasive e non sottopongono l'elettrotensile a sforzi eccessivi.

Per aumentare la durata dei fogli abrasivi avere sempre cura di esercitare una pressione uniforme.



Un eccessivo aumento della pressione esercitata non comporta una più alta prestazione abrasiva ma provoca una maggiore usura dell'elettrotensile e del foglio abrasivo.

Per poter levigare con precisione angoli, spigoli e punti difficilmente accessibili è possibile anche lavorare soltanto

con la punta oppure con uno spigolo della piastra di levigatura.

In caso di levigatura di precisione, il foglio abrasivo può riscaldarsi notevolmente. Ridurre il numero di oscillazioni e lasciare raffreddare regolarmente il foglio abrasivo.

Una volta utilizzato un foglio abrasivo per la lavorazione del metallo non utilizzarlo più per altri materiali.

Per la levigatura collegare sempre un'aspirazione della polvere.

### Raschiatura

Per la raschiatura selezionare un alto livello di numero di oscillazioni.

Lavorare su un fondo morbido (p.es. legno) con un angolo piatto e con scarsa pressione di contatto. Altrimenti la spatola può tagliare nel fondo.

## 5. MANUTENZIONE ED ASSISTENZA

- **Prima di qualunque intervento sull'elettrotensile estrarre la spina di rete dalla presa.**
- **Per poter garantire buone e sicure operazioni di lavoro, tenere sempre puliti l'elettrotensile e le prese di ventilazione.**

Pulire regolarmente con una spazzola metallica gli accessori scanalati (accessori).

Se nonostante gli accurati procedimenti di produzione e di controllo l'elettrotensile dovesse guastarsi, la riparazione va fatta effettuare da un punto di assistenza autorizzato per gli elettrotensili Stayer.

### SERVIZIO DI ASSISTENZA ED ASSISTENZA CLIENTI

Il servizio di assistenza risponde alle Vostre domande relative alla riparazione ed alla manutenzione del Vostro prodotto nonché concernenti le parti di ricambio. Disegni in vista esplosa ed informazioni relative alle parti di ricambio sono consultabili anche sul sito:

**info@gruppostayer.com**

Il nostro team di consulenti tecnici saranno lieti di guidare per l'attuazione di acquisizione, e la regolazione di prodotti e accessori. Smaltimento

### TRASPORTO

Le batterie ricaricabili agli ioni di litio contenute sono soggette ai requisiti di legge relativi a merci pericolose. Le batterie ricaricabili possono essere trasportate su strada tramite l'utente senza ulteriori precauzioni.

In caso di spedizione tramite terzi (p. es.: trasporto aereo oppure spedizioniere) devono essere osservati particolari requisiti relativi ad imballo e marcatura. In questo caso per la preparazione del pezzo da spedire è necessario ricorrere ad un esperto per merce pericolosa.

Spedire batterie ricaricabili solamente se la carcassa non è danneggiata. Coprire con nastro adesivo i contatti scoperti ed imballare la batteria ricaricabile in modo tale che non si muova nell'imballo. Vi preghiamo di osservare

anche eventuali ulteriori norme nazionali.

### SMALTIMENTO E RICICLAGGIO

Avviare ad un riciclaggio rispettoso dell'ambiente gli imballaggi, gli elettrotensili e gli accessori dismessi.

Non gettare elettrotensili dismessi tra i rifiuti domestici!

#### Solo per i Paesi della CE:



Conformemente alla norma della direttiva 2012/19/UE sui rifiuti di apparecchiature elettriche ed elettroniche (RAEE) ed all'attuazione del recepimento nel diritto nazionale, gli elettrotensili diventati inservibili devono essere raccolti separatamente ed essere inviati ad una riutilizzazione ecologica.

#### Batterie ricaricabili/Batterie:

##### Li-Ion:

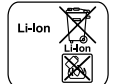

Si prega di tener presente le indicazioni riportate nel paragrafo «Trasporto».

Qualunque sia il tipo di batteria esaurita, essa non deve essere gettata tra i rifiuti domestici, nel fuoco o nell'acqua. Ogni tipo di batteria esaurita deve essere, riciclata oppure smaltita rispettando rigorosamente la protezione dell'ambiente.

Solo per i Paesi della CE:

Ogni tipo di batteria difettosa oppure esaurita deve essere riciclata secondo la direttiva 2006/66/CE.

### INFORMAZIONI SULLA RUMOROSITÀ E SULLA VIBRAZIONE

#### Dati tecnici



= Tensione della batteria al litio



= Capacità della batteria



= Tempo di ricarica della batteria



= Turni vuoti



= Orbita



= Peso

Questi dati sono validi per tensioni nominali di [U]230 / 240V ~ 50/60 Hz - 110 / 120V ~ 60 Hz. I valori possono variare se la tensione è inferiore, e nelle esecuzioni specifiche per determinati paesi. Faccia attenzione al n° di articolo nella placca delle caratteristiche della sua sezione, dato che le denominazioni commerciali di alcuna delle sezioni può variare.

### Usare la protezione acustica!



Valori misurati stabiliti secondo **EN 62841-1**.

Le specifiche tecniche qui indicate si intendono entro determinate tolleranze (in accordo con le norme attualmente in vigore)

Il livello di vibrazioni indicato nelle presenti istruzioni è stato rilevato seguendo una procedura di misurazione conforme alla norma **EN 62841-1** e può essere utilizzato per confrontare gli elettroutensili. Lo stesso è idoneo anche per una valutazione temporanea della sollecitazione da vibrazioni.

Il livello di vibrazioni indicato rappresenta gli impieghi principali dell'elettroutensile. Qualora l'elettroutensile venisse utilizzato tuttavia per altri impieghi, con accessori differenti oppure con manutenzione insufficiente, il livello di vibrazioni può differire. Questo può aumentare sensibilmente la sollecitazione da vibrazioni per l'intero periodo di tempo operativo.

Per una valutazione precisa della sollecitazione da vibrazioni bisognerebbe considerare anche i tempi in cui l'apparecchio è spento oppure è acceso ma non è utilizzato effettivamente. Questo può ridurre chiaramente la sollecitazione da vibrazioni per l'intero periodo operativo.

Adottare misure di sicurezza supplementari per la protezione dell'operatore dall'effetto delle vibrazioni come p.es.: manutenzione dell'elettroutensile e degli accessori, mani calde, organizzazione dello svolgimento del lavoro.

## General Power Tool Safety Warnings

---

### 1) Work area safety

- a) **Keep work area clean and well lit.** Cluttered or dark areas invite accidents.
- b) **Do not operate power tools in explosive atmospheres, such as in the presence of flammable liquids, gases or dust.** Power tools create sparks which may ignite the dust or fumes.
- c) **Keep children and bystanders away while operating a power tool.** Distractions can cause you to lose control.

### 2) Electrical safety

- a) **Power tool plugs must match the outlet. Never modify the plug in any way.** Do not use any adapter plugs with earthed (grounded) power tools. Unmodified plugs and matching outlets will reduce risk of electric shock.
- b) **Avoid body contact with earthed or grounded surfaces, such as pipes, radiators, ranges and refrigerators.** There is an increased risk of electric shock if your body is earthed or grounded.
- c) **Do not expose power tools to rain or wet conditions.** Water entering a power tool will increase the risk of electric shock.
- d) **Do not abuse the cord.** Never use the cord for carrying, pulling or unplugging the power tool. Keep cord away from heat, oil, sharp edges or moving parts. Damaged or entangled cords increase the risk of electric shock.
- e) **When operating a power tool outdoors, use an extension cord suitable for outdoor use.** Use of a cord suitable for outdoor use reduces the risk of electric shock.
- f) **If operating a power tool in a damp location is unavoidable, use a residual current device (RCD) protected supply.** Use of an RCD reduces the risk of electric shock.

### 3) Personal safety

- a) **Stay alert, watch what you are doing and use common sense when operating a power tool. Do not use a power tool while you are tired or under the influence of drugs, alcohol or medication.** A moment of inattention while operating power tools may result in serious personal injury.
- b) **Use personal protective equipment. Always wear eye protection.** Protective equipment such as dust mask, non-skid safety shoes, hard hat, or hearing protection used for appropriate conditions will reduce personal injuries.
- c) **Prevent unintentional starting. Ensure the switch is in the off-position before connecting to power source and/or battery pack, picking up or carrying the tool.** Carrying power tools with your finger on the switch or energising power tools that have the switch on invites accidents.
- d) **Remove any adjusting key or wrench before turning the power tool on.** A wrench or a key left attached to a rotating part of the power tool may result in personal injury.
- e) **Do not overreach. Keep proper footing and balance at all times.** This enables better control of the power tool in unexpected situations.
- f) **Dress properly. Do not wear loose clothing or jewellery. Keep your hair, clothing and gloves away from moving parts.** Loose clothes, jewellery or long hair can be caught in moving parts.
- g) **If devices are provided for the connection of dust extraction and collection facilities, ensure these are**

**connected and properly used.** Use of dust collection can reduce dust-related hazards.

### 4) Power tool use and care

- a) **Do not force the power tool. Use the correct power tool for your application.** The correct power tool will do the job better and safer at the rate for which it was designed.
- b) **Do not use the power tool if the switch does not turn it on and off.** Any power tool that cannot be controlled with the switch is dangerous and must be repaired.
- c) **Disconnect the plug from the power source and/or the battery pack from the power tool before making any adjustments, changing accessories, or storing power tools.** Such preventive safety measures reduce the risk of starting the power tool accidentally.
- d) **Store idle power tools out of the reach of children and do not allow persons unfamiliar with the power tool or these instructions to operate the power tool.** Power tools are dangerous in the hands of untrained users.
- e) **Maintain power tools. Check for misalignment or binding of moving parts, breakage of parts and any other condition that may affect the power tool's operation. If damaged, have the power tool repaired before use.** Many accidents are caused by poorly maintained power tools.
- f) **Keep cutting tools sharp and clean.** Properly maintained cutting tools with sharp cutting edges are less likely to bind and are easier to control.
- g) **Use the power tool, accessories and tool bits etc. in accordance with these instructions, taking into account the working conditions and the work to be performed.** Use of the power tool for operations different from those intended could result in a hazardous situation.

## 1. SAFETY NOTES

### SAFETY NOTES SAFETY WARNINGS FOR PRECISION SAW

- **Hold power tool by insulated gripping surfaces, when performing an operation where the cutting accessory may contact hidden wiring.** Cutting accessory contacting a "live" wire may make exposed metal parts of the power tool "live" and could give the operator an electric shock.
- **Use the machine only for dry sanding.** Penetration of water into the machine increases the risk of an electric shock.
- **Keep hands away from the sawing range. Do not reach under the workpiece.** Contact with the saw blade can lead to injuries.
- **Use suitable detectors to determine if utility lines are hidden in the work area or call the local utility company for assistance.** Contact with electric lines can lead to fire and electric shock. Damaging a gas line can lead to explosion. Penetrating a water line causes property damage or may cause an electric shock.
- **When working with the machine, always hold it firmly with both hands and provide for a secure stance.** The power tool is guided more secure with both hands.
- **Secure the workpiece.** A workpiece clamped with clamping devices or in a vice is held more secure than by hand.
- **Keep your workplace clean.** Blends of materials are particularly dangerous. Dust from light alloys can burn or explode.
- **Never use the machine with a damaged cable. Do not touch the damaged cable and pull the mains plug when the cable is damaged while working.** Damaged cables increase the risk of an electric shock.
- **Wear protective gloves when changing application tools/accessories.** Application tools/accessories become hot after prolonged usage.
- **Do not scrape wetted materials (e. g. wallpaper) or on moist surfaces.** Penetration of water into the machine increases the risk of an electric shock.
- **Do not treat the surface to be worked with solvent-containing fluids.** Materials being warmed up by the scraping can cause toxic vapours to develop.
- **Exercise extreme caution when handling the scraper.** The accessory is very sharp; danger of injury.

### BATTERIES USE AND CARE

Do not open the battery. Danger of short-circuiting. Protect the battery against heat, e. g., against continuous intense sunlight, fire, water, and moisture. Danger of explosion.

In case of damage and improper use of the battery, vapours may be emitted. Provide for fresh air and seek medical help in case of complaints. The vapours can irritate the respiratory system.

Use the battery only in conjunction with your STAYER power tool. This measure alone protects the battery against dangerous overload.

Use only original STAYER batteries with the voltage listed on the nameplate of your power tool.

When using other batteries, e. g. imitations, reconditioned batteries or other brands, there is danger of injury as well as property damage through exploding batteries.

Do not continue to press the On/Off switch after the machine has been automatically switched off. The battery can be damaged.

The battery is equipped with a temperature control which allows charging only within a temperature range of between 0 °C and 45 °C. A long battery service life is achieved in this manner.

Observe the notes for disposal.

Use only the battery chargers listed on the accessories page. Only these battery chargers are matched to the lithium ion battery of your power tool.

The battery is supplied partially charged. To ensure full capacity of the battery, completely charge the battery in the battery charger before using your power tool for the first time.

The lithium-ion battery can be charged at any time without reducing its service life. Interrupting the charging procedure does not damage the battery.

The lithium-ion battery is protected against deep discharging. When the battery is empty, the machine is switched off by means of a protective circuit: The inserted tool no longer rotates.

Temperature Dependent Overload Protection

When using as intended for, the power tool cannot be subject to overload. When the load is too high or the allowable battery temperature range of 0–50 °C is exceeded, the speed is reduced. The power tool will not run at full speed until reaching the allowable battery temperature. Unintentional actuation of the On/Off switch can lead to injuries.

Open the keyless chuck 2 by turning in rotation direction, until the tool can be inserted. Insert the tool. Firmly tighten the collar of the keyless chuck 2 by hand in rotation direction. This automatically locks the drill chuck.

The locking is released again to remove the tool when the collar is turned in the opposite direction.

## 2. FUNCTIONAL DESCRIPTION



**Read all safety warnings and all instructions.**

Failure to follow the warnings and instructions may result in electric shock, fire and/or serious injury.

While reading the operating instructions, unfold the graphics page for the machine and leave it open.

### INTENDED USE

The machine is intended for sawing and cutting wooden materials, plastic, gypsum, non-ferrous metals and fastening elements (e.g., unhardened nails, staples). It is also suitable for working soft wall tiles, as well as for dry sanding and scraping of small surfaces. It is especially suitable for working close to edges and for flush cutting. Operate the power tool exclusively with Stayer accessories.

## PRODUCT FEATURES

The numbering of the product features refers to the illustration of the machine on the graphics page.

### MULTI TOOL 300 PRO

- 1 On/Off switch
- 2 Thumbwheel for orbit frequency preselection
- 3 Venting slots
- 4 Tool holder
- 5 Handle (insulated gripping surface)
- 6 Cutting or sanding tool.
- 7 Clamping bolt with spring washer
- 8 Allen key
- 9 Sanding plate
- 10 Sanding sheet
- 11 Dust extraction device
- 12 Suction nozzle.
- 13 Lever useful change

### MULTI L20

- 1 On/Off switch.
- 2 Thumbwheel for orbit frequency preselection.
- 3 Venting slots.
- 4 Tool holder.
- 5 Handle (insulated gripping surface).
- 6 Plunge saw blade.
- 7 Clamping bolt with spring washer.

## 3. ASSEMBLY

### CHANGING THE TOOL

Before any work on the machine itself, pull the mains plug.

Wear protective gloves when changing application tools/ accessories. Contact with the application tool/accessory can lead to injuries.

ACCESSORY	MATERIAL	
	HSS wood segment saw blade	Wooden materials, plastic
	BIM segment saw blade	Wooden materials, plastic
	HSS plunge cut saw blades, wood	Wood, metal non-ferrous metals
		Metal (e.g. unhardened nails, screws, smaller profiles), non-ferrous metals
		BIM plunge cut saw blade, wood and metal
	Base plate for sanding, series Delta 93 mm.	Depends on sanding sheet

### MOUNTING/REPLACING THE APPLICATION TOOL/ ACCESSORY

180 Turn the lever to extract useful and change it. Return around to fix the tool.

### Check the tight seating of the application tool/ accessory.

Incorrect or not securely fastened application tools/ accessories can come loose during operation and pose a hazard.

### Mounting/Replacing a Sanding Sheet on the Sanding Plate

The sanding plate is fitted with Velcro backing for quick and easy fastening of sanding sheets with Velcro adhesion.

Before attaching the sanding sheet, free the Velcro backing of the sanding plate from any debris by tapping against it in order to enable optimum adhesion. Position the sanding sheet flush alongside one edge of the sanding plate, then lay the sanding sheet onto the sanding plate and press firmly.

To ensure optimum dust extraction, pay attention that the punched holes in the sanding sheet match with the holes in the sanding plate.

To remove the sanding sheet, grasp it at one of the tips and pull it off from the sanding plate.

### Selecting the Sanding Sheet

Depending on the material to be worked and the required rate of material removal, different sanding sheets are available:

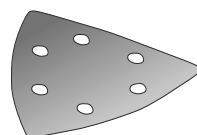

- All wooden materials (e.g., hardwood, softwood, chipboard, building board) .
- Metal materials

APPLICATION	GRAIN	
For coarse-sanding, e.g. of rough, unplanned beams and boards	Coarse	60
For face sanding and planing small irregularities	Medium	120
For finish and fine sanding of wood	Fine	210

### DUST/CHIP EXTRACTION

Dusts from materials such as lead-containing coatings, some wood types, minerals and metal can be harmful to one's health. Touching or breathing-in the dusts can cause allergic reactions and/or lead to respiratory infections of the user or bystanders.

Certain dusts, such as oak or beech dust, are considered as carcinogenic, especially in connection with wood-treatment additives (chromate, wood preservative). Materials containing asbestos may only be worked by specialists.

- As far as possible, use a dust extraction system suitable for the material.
  - Provide for good ventilation of the working place.
  - It is recommended to wear a P2 filterclass respirator.
- Observe the relevant regulations in your country for the materials to be worked.

### CONNECTING THE DUST EXTRACTION (SEE FIGURE A)

For sanding, always connect dust extraction. Remove the application tool/accessory when mounting the dust extraction 11 (accessory).

If required, assemble the parts of the dust extraction 11 as shown in the figure. Position the assembled dust extraction onto the machine via the tool holder 4.

Depending on machine version, place a vacuum hose (accessory) either directly onto the vacuum connection 12. Connect the vacuum hose with a vacuum cleaner (accessory). An overview for the connection of various vacuum cleaners can be found on the fold-out page.

The vacuum cleaner must be suitable for the material being worked.

When vacuuming dry dust that is especially detrimental to health or carcinogenic, use a special vacuum cleaner.

## 4. OPERATION

**Observe correct mains voltage! The voltage of the power source must agree with the voltage specified on the nameplate of the machine. Power tools marked with 230 V can also be operated with 220 V.**

### STARTING OPERATION

#### Switching On and Off

To start the machine, push the On/Off switch 1 forward so that the "I" is indicated on the switch.

To switch off the machine, push the On/Off switch 1 toward the rear so that the "0" is indicated on the switch.

#### Preselection of the number of oscillations

With the adjusting wheel 2, the number of oscillations can be preselected, even with the appliance running.

The required number of oscillations depends on the material and working conditions and it is therefore recommended to determine it by testing.

#### Preselecting the Orbital Stroke Rate

**Note:** Do not cover off the venting slots 3 of the machine while working, as this reduces the working life of the machine.

#### Operating Principle



Due to the oscillating drive the application tool/accessory swings up to 21000 times per minute for 2.8°. This allows for precise work in narrow spaces.



Work with low and uniform application pressure, otherwise, the working performance will decline and the application tool can become blocked.

While working, move the machine back and forth, so that the application tool does not heat up excessively and become blocked.

#### Sawing

- **Use undamaged faultless saw blades only.**  
Deformed, blunt saw blades or saw blades that are otherwise damaged can break.
- **When sawing light building materials, observe the statutory provisions and the recommendations of the material suppliers.**
- **Plunge cuts may only be applied to soft materials, such as wood, gypsum plaster boards, etc.!**

Before sawing with HSS saw blades in wood, particle board, building materials, etc., check these for foreign objects such as nails, screws, or similar. If required, remove foreign objects or use BIM saw blades.

#### Sanding

The removal rate and the sanding pattern are primarily determined by the choice of sanding sheet, the preset oscillation rate and the applied pressure.

Only flawless sanding sheets achieve good sanding capacity and extend the service life of the machine.

Pay attention to apply uniform sanding pressure; this increases the working life of the sanding sheets.

Intensifying the sanding pressure does not lead to an increase of the sanding capacity, but to increased wear of the machine and the sanding sheet.

For precise on-the-spot sanding of edges, corners and hard to reach areas, it is also possible to work only with the tip or an edge of the sanding plate.

When selectively sanding on the spot, the sanding sheet can heat up considerably. Reduce the orbital stroke rate and allow the sanding sheet to cool down regularly.

A sanding sheet that has been used for metal should not be used for other materials.

For sanding, always connect dust extraction.

#### Scraping

For scraping, select a high oscillation rate. Work on a soft surface (e.g. wood) at a flat angle, and apply only light pressure. Otherwise the scraper can cut into the surface.

## 5. MAINTENANCE AND SERVICE MAINTENANCE AND CLEANING

- **Before any work on the machine itself, pull the mains plug.**
- **! For safe and proper working, always keep the machine and ventilation slots clean.**

Clean Riff application tools (accessory) regularly with a wire brush. If the machine should fail despite the care taken in manufacturing and testing procedures, repair should be carried out by an after-sales service centre for Stayer.

### AFTER-SALES SERVICE AND CUSTOMER ASSISTANCE

Our after-sales service responds to your questions concerning maintenance and repair of your product as well as spare parts. Exploded views and information on spare parts can also be found under:

**info@grupostayer.com**

Our customer consultants answer your questions concerning best buy, application and adjustment of products and accessories.

## TRANSPORT

The contained lithium-ion batteries are subject to the Dangerous Goods Legislation requirements. The user can transport the batteries by road without further requirements. When being transported by third parties (e.g.: air transport or forwarding agency), special requirements on packaging and labelling must be observed. For preparation of the item being shipped, consulting an expert for hazardous material is required. Dispatch batteries only when the housing is undamaged. Tape or mask off open contacts and pack up the battery in such a manner that it cannot move around in the packaging. Please also observe possibly more detailed national regulations.

## DISPOSAL AND RECYCLING

The machine, accessories and packaging should be sorted for environmental-friendly recycling.

Do not dispose of power tools into household waste!

### Only for EC countries:

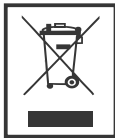

According to the European Guideline 2012/19/UE for Waste Electrical and Electronic Equipment and its implementation into national right, power tools that are no longer usable must be collected separately and disposed of in an environmentally correct manner.

### Battery packs/batteries:

#### Li-Ion:

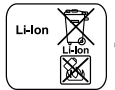

Please observe the instructions in section "Transport". Do not dispose of battery packs/batteries into household waste, fire or water.

Battery packs/batteries should be collected, recycled or disposed of in an environmental-friendly manner.

Only for EC countries:

Defective or dead out battery packs/batteries must be recycled according to the guideline 2006/66/CE.

## NOISE/VIBRATION INFORMATION

### Technical data

 = Lithium battery voltage

 = Battery Capacity

 = Battery charge time

 = Vacuum spins

 = Orbit

 = Weight

These data are valid for nominal voltages of [U] 230/240 V ~ 50/60 Hz – 110/120 V ~ 60 Hz. These values may change if the voltage was lower and in the specific embodiments for certain countries. Pay attention to the Article No. on the plate of specifications of your apparatus as the commercial denominations of some apparatus may vary.

### Wear hearing protection!



Measured values established in accordance with **EN 62841-1**.

The technical specifications indicated here are understood within certain tolerances (in accordance with the standards currently in force)

The vibration emission level given in this information sheet has been measured in accordance with a standardised test given in **EN 62841-1** and may be used to compare one tool with another. It may be used for a preliminary assessment of exposure.

The declared vibration emission level represents the main applications of the tool. However, if the tool is used for different applications, with different accessories or poorly maintained, the vibration emission may differ. This may significantly increase the exposure level over the total working period.

An estimation of the level of exposure to vibration should also take into account the times when the tool is switched off or when it is running but not actually doing the job. This may significantly reduce the exposure level over the total working period.

Identify additional safety measures to protect the operator from the effects of vibration such as: maintain the tool and the accessories, keep the hands warm, organisation of work patterns.

## Avertissements de sécurité généraux pour l'outil

### 1) Sécurité de la zone de travail

#### a) Conserver la zone de travail propre et bien éclairée.

Les zones en désordre ou sombres sont propices aux accidents.

**b) Ne pas faire fonctionner les outils électriques en atmosphère explosive, par exemple en présence de liquides inflammables, de gaz ou de poussières.** Les outils électriques produisent des étincelles qui peuvent enflammer les poussières ou les fumées.

**c) Maintenir les enfants et les personnes présentes à l'écart pendant l'utilisation de l'outil.** Les distractions peuvent vous faire perdre le contrôle de l'outil.

### 2) Sécurité électrique

**a) Il faut que les fiches de l'outil électrique soient adaptées au socle. Ne jamais modifier la fiche de quelque façon que ce soit. Ne pas utiliser d'adaptateurs avec des outils à branchement de terre.** Des fiches non modifiées et des socles adaptés réduiront le risque de choc électrique.

**b) Éviter tout contact du corps avec des surfaces reliées à la terre telles que les tuyaux, les radiateurs, les cuisinières et les réfrigérateurs.** Il existe un risque accru de choc électrique si votre corps est relié à la terre.

**c) Ne pas exposer les outils à la pluie ou à des conditions humides.** La pénétration d'eau à l'intérieur d'un outil augmentera le risque de choc électrique.

**d) Ne pas maltraiter le cordon. Ne jamais utiliser le cordon pour porter, tirer ou débrancher l'outil. Maintenir le cordon à l'écart de la chaleur, du lubrifiant, des arêtes ou des parties en mouvement.** Des cordons endommagés ou emmêlés augmentent le risque de choc électrique.

**e) Lorsqu'on utilise un outil à l'extérieur, utiliser un prolongateur adapté à l'utilisation extérieure.** L'utilisation d'un cordon adapté à l'utilisation extérieure réduit le risque de choc électrique.

**f) Si l'usage d'un outil dans un emplacement humide est inévitable, utiliser une alimentation protégée par un dispositif à courant différentiel résiduel (RCD).** L'usage d'un RCD réduit le risque de choc électrique.

### 3) Sécurité des personnes

**a) Rester vigilant, regarder ce que vous êtes en train de faire et faire preuve de bon sens dans votre utilisation de l'outil. Ne pas utiliser un outil lorsque vous êtes fatigué ou sous l'emprise de drogues, d'alcool ou de médicaments.** Un moment d'inattention en cours d'utilisation d'un outil peut entraîner des blessures graves des personnes.

**b) Utiliser un équipement de sécurité. Toujours porter une protection pour les yeux.** Les équipements de sécurité tels que les masques contre les poussières, les chaussures de sécurité antidérapantes, les casques ou les protections acoustiques utilisés pour les conditions appropriées réduiront les blessures de personnes.

**c) Éviter tout démarrage intempestif. S'assurer que l'interrupteur est en position arrêt avant de brancher l'outil au secteur et/ou au bloc de batteries, de le ramasser ou de le porter.** Porter les outils en ayant le doigt sur l'interrupteur ou brancher des outils dont l'interrupteur est en position marche est source d'accidents.

**d) Retirer toute clé de réglage avant de mettre l'outil en marche.** Une clé laissée fixée sur une partie tournante

de l'outil peut donner lieu à des blessures de personnes.

**e) Ne pas se précipiter. Garder une position et un équilibre adaptés à tout moment.** Cela permet un meilleur contrôle de l'outil dans des situations inattendues.

**f) S'habiller de manière adaptée. Ne pas porter de vêtements amples ou de bijoux. Garder les cheveux, les vêtements et les gants à distance des parties en mouvement.** Des vêtements amples, des bijoux ou les cheveux longs peuvent être pris dans des parties en mouvement.

**g) Si des dispositifs sont fournis pour le raccordement d'équipements pour l'extraction et la récupération des poussières, s'assurer qu'ils sont connectés et correctement utilisés.** Utiliser des collecteurs de poussière peut réduire les risques dus aux poussières.

### 4) Utilisation et entretien de l'outil

**a) Ne pas forcer l'outil. Utiliser l'outil adapté à votre application.** L'outil adapté réalisera mieux le travail et de manière plus sûre au régime pour lequel il a été construit.

**b) Ne pas utiliser l'outil si l'interrupteur ne permet pas de passer de l'état de marche à arrêt et vice versa.** Tout outil qui ne peut pas être commandé par l'interrupteur est dangereux et il faut le réparer.

**c) Débrancher la fiche de la source d'alimentation en courant et/ou le bloc de batteries de l'outil avant tout réglage, changement d'accessoires ou avant de ranger l'outil.** De telles mesures de sécurité préventives réduisent le risque de démarrage accidentel de l'outil.

**d) Conserver les outils à l'arrêt hors de la portée des enfants et ne pas permettre à des personnes ne connaissant pas l'outil ou les présentes instructions de le faire fonctionner.** Les outils sont dangereux entre les mains d'utilisateurs novices.

**e) Observer la maintenance de l'outil. Vérifier qu'il n'y a pas de mauvais alignement ou de blocage des parties mobiles, des pièces cassées ou toute autre condition pouvant affecter le fonctionnement de l'outil. En cas de dommages, faire réparer l'outil avant de l'utiliser.** De nombreux accidents sont dus à des outils mal entretenus.

**f) Garder affûtés et propres les outils permettant de couper.** Des outils destinés à couper correctement entretenus avec des pièces coupantes tranchantes sont moins susceptibles de bloquer et sont plus faciles à contrôler.

**g) Utiliser l'outil, les accessoires et les lames etc., conformément à ces instructions, en tenant compte des conditions de travail et du travail à réaliser.** L'utilisation de l'outil pour des opérations différentes de celles prévues pourrait donner lieu à des situations dangereuses.



## 1. AVERTISSEMENTS DE SÉCURITÉ

### AVERTISSEMENTS DE SÉCURITÉ POUR LES SCIES DE PRÉCISION

- **Tenir l'outil par les surfaces de préhension isolées, lors de la réalisation d'une opération au cours de laquelle l'organe de coupe peut entrer en contact avec un câblage non apparent.** Le contact avec un fil « sous tension » peut également mettre « sous tension » les parties métalliques exposées de l'outil électrique et provoquer un choc électrique sur l'opérateur.
- **N'utiliser l'outil électroportatif que pour un travail à sec.** La pénétration d'eau dans un outil électroportatif augmente le risque d'un choc électrique.
- **Garder les mains à distance de la zone de sciage. Ne pas passer les mains sous la pièce à travailler.** Lors d'un contact avec la lame de scie, il y a risque de blessures.
- **Utiliser des détecteurs appropriés afin de déceler des conduites cachées ou consulter les entreprises d'approvisionnement locales.** Un contact avec des lignes électriques peut provoquer un incendie ou un choc électrique. Un endommagement d'une conduite de gaz peut provoquer une explosion. La perforation d'une conduite d'eau provoque des dégâts matériels et peut provoquer un choc électrique.
- **Toujours bien tenir l'outil électroportatif des deux mains et veiller à toujours garder une position de travail stable.** Avec les deux mains, l'outil électroportatif est guidé de manière plus sûre.
- **Bloquer la pièce à travailler.** Une pièce à travailler serrée par des dispositifs de serrage appropriés ou dans un étau est fixée de manière plus sûre que tenue dans les mains.
- **Maintenir propre l'espace de travail.** Les mélanges de matériaux sont particulièrement dangereux. Les poussières de métaux légers peuvent être explosives ou inflammables.
- **Ne jamais utiliser un outil électroportatif dont le câble est endommagé. Ne pas toucher à un câble endommagé et retirer la fiche du câble d'alimentation de la prise de courant, au cas où le câble aurait été endommagé lors du travail.** Un câble endommagé augmente le risque de choc électrique.
- **Porter des gants de protection pour remplacer les outils de travail.** Les outils de travail se chauffent lors d'une utilisation prolongée.
- **Ne grattez pas de matériaux humidifiés (p.ex. papiers peints) et pas sur une surface humide.** La pénétration d'eau à l'intérieur d'un outil électrique augmente le risque de choc électrique.
- **Ne traitez pas la surface à travailler avec des liquides contenant des solvants.** Des vapeurs nuisibles à la santé peuvent être générées si les matériaux s'échauffent lors du grattage.
- **Soyez extrêmement vigilant lors de la manipulation du racloir.** L'outil est très tranchant, il y a danger de blessure.

## UTILISATION ET ENTRETIEN DES BATTERIES

Ne pas ouvrir l'accu. Risque de court-circuit.

Protéger l'accu de toute source de chaleur, comme p. ex. l'exposition directe au soleil, au feu, à l'eau et à l'humidité. Il y a risque d'explosion.

En cas d'endommagement et d'utilisation non conforme de l'accu, des vapeurs peuvent s'échapper. Ventiler le lieu de travail et, en cas de malaises, consulter un médecin. Les vapeurs peuvent entraîner des irritations des voies respiratoires.

N'utiliser l'accu qu'avec votre outil électroportatif STAYER. Seulement ainsi l'accu est protégé contre une surcharge dangereuse.

N'utiliser que des accus d'origine STAYER qui ont la tension indiquée sur la plaque signalétique de l'outil électroportatif. Lors de l'utilisation d'autres accus, p.ex. d'accus non authentiques, d'accus modifiés ou d'autres fabricants, il y a danger de blessures et de dommages matériels causés par des accus qui explosent.

Après la mise hors fonctionnement automatique de l'outil électroportatif, n'appuyez plus sur l'interrupteur Marche/Arrêt. Ceci pourrait endommager l'accu.

L'accu est équipé d'une surveillance de température qui ne permet de charger l'accu que sur une plage de température entre 0 °C et 45 °C. La durée de vie de l'accu s'en trouve ainsi augmentée.

Respectez les indications concernant l'élimination.

N'utilisez que les chargeurs indiqués sur la page des accessoires. Seuls ces chargeurs sont adaptés à l'accu à ions lithium utilisé dans votre outil électroportatif.

L'accu est fourni en état de charge faible. Afin de garantir la puissance complète de l'accu, chargez complètement l'accu dans le chargeur avant la première mise en service.

L'accu Lithium-ion peut être rechargé à tout moment, sans que sa durée de vie n'en soit réduite. Le fait d'interrompre le processus de charge n'endommage pas l'accu.

Grâce à la Protection Electronique des Cellules. Lorsque l'accumulateur est déchargé, l'outil électroportatif s'arrête grâce à un dispositif d'arrêt de protection : L'outil de travail ne tourne plus.

Protection contre surcharge en fonction de la température

Si vous utilisez l'outil électroportatif conformément à sa conception, il ne peut pas subir de surcharge.

Lors d'une sollicitation trop élevée ou lors d'un dépassement de la plage de température d'accumulateur admissible de 0–50 °C, la vitesse de rotation est réduite. L'outil électroportatif ne tourne de nouveau à pleine vitesse qu'après avoir atteint la température d'accu admissible.

N'utiliser que des accus à ions lithium d'origine Stayer dont la tension correspond à cette indiquée sur la plaque signalétique de l'outil électroportatif.

L'utilisation de tout autre accumulateur peut entraîner des blessures et des risques d'incendie.

## 2. DESCRIPTION DU FONCTIONNEMENT



**Il est impératif de lire toutes les consignes de sécurité et toutes les instructions.** Le

nonrespect des avertissements et instructions indiqués ci-après peut conduire à une électrocution, un incendie et/ou de graves blessures.

Dépliez le volet sur lequel l'appareil est représenté de manière graphique. Laissez le volet déplié pendant la lecture de la présente notice d'utilisation.

### UTILISATION CONFORME

Cet outil électroportatif est destiné à scier et tronçonner le bois, les matières plastiques, le plâtre, les métaux nonferreux et les éléments de fixation (p.ex. clous non durcis, agrafes). Il est également approprié pour travailler du carrelage mural tendre ainsi qu'au ponçage à sec et au grattage de petites surfaces. Il est particulièrement bien approprié pour travailler près du bord et bord à bord. N'utiliser l'outil électroportatif qu'avec des accessoires Stayer.

### ÉLÉMENTS DE L'APPAREIL

La numérotation des éléments de l'appareil se réfère à la représentation de l'outil électroportatif sur la page graphique.

#### MULTI TOOL 300 PRO

- 1 Interrupteur Marche/Arrêt
- 2 Molette de réglage présélection de la vitesse
- 3 Ouïes de ventilation
- 4 Porte-outil
- 5 Poignée (surface de préhension isolante)
- 6 Outil de coupe ou de ponçage.
- 7 Vis de serrage avec rondelle belleville
- 8 Clé mâle coudée pour vis à six pans creux
- 9 Plateau de ponçage
- 10 Feuille abrasive
- 11 Bague en feutre de l'aspiration des poussières
- 12 Buse d'aspiration
- 13 Levier de changement utile

#### MULTI L20

- 1 Interrupteur Marche/Arrêt.
- 2 Molette de réglage présélection de la vitesse.
- 3 Ouïes de ventilation.
- 4 Porte-outil.
- 5 Poignée (surface de préhension isolante).
- 6 Lame de scie à plongée.
- 7 Levier de vitesse utile.

## 3. MONTAGE

### CHANGEMENT D'OUTIL

**Avant d'effectuer des travaux sur l'outil électroportatif, retirez la fiche de la prise de courant.**

Portez des gants de protection lors du changement d'outil. Lors d'un contact avec les outils de travail, il y a un risque de blessures.

### Choix de l'outil de travail

OUTIL DE TRAVAIL	MATÉRIAU	
	Lame de scie segmentée HSS bois	Matériaux en bois, matière plastique
	Lame de scie segmentée bimétal	Matériaux en bois, matière plastique
	Lames de scie à plongée HSS bois	Matériaux en bois, matières plastiques, plâtre et d'autres matériaux tendres
	Lame de scie à plongée bimétal bois et métal	Métal (p.ex. clous non durcis, vis, petits profilés), métaux non-ferreux
	Lame de scie à plongée bimétal bois et métal	Bois, métal, métaux nonferreux
	Plaques de ponçage pour lames de scie de la série Delta 93 mm.	en fonction de la lame de scie

### MONTAGE/CHANGEMENT D'OUTIL

180 Tournez le levier pour extraire utile et changer .  
Re tourner autour de fixer utiles.

**Contrôler si l'accessoire est bien serré.** Les accessoires incorrectement fixés peuvent se détacher pendant l'utilisation et vous mettre en danger.

**Montage de la lame de scie sur la plaque de ponçage/remplacement de la lame de scie.**

Le plateau de ponçage est équipée d'un revêtement autoagrippant, ce qui permet de fixer rapidement et facilement les feuilles abrasives.

Tapotez légèrement sur le revêtement autoagrippant du plateau de ponçage avant de monter la feuille abrasive afin d'obtenir une adhésion optimale.

Placez la feuille abrasive de façon à la faire coïncider avec un bord du plateau de ponçage 9 et appuyez sur la feuille abrasive par un léger mouvement de rotation dans le sens des aiguilles d'une montre.

Afin de garantir une bonne aspiration de poussières, assurez-vous que les trous perforés de la feuille abrasive et du plateau de ponçage coïncident.

Pour retirer la feuille abrasive, prenez-la par un coin et retirez-la du plateau de ponçage.

#### Choix de la feuille abrasive

En fonction du matériau à travailler et du travail demandé, il existe différentes feuilles abrasives :

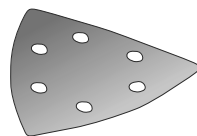

- Qualité rouge
- Tous les bois (p.ex. bois dur, bois tendre, panneaux agglomérés, panneaux muraux)
- Matériaux en métal

UTILISATION	GRAINS	
Pour le dégrossissage p.ex. de poutres et planches rugueuses, non rabotées	Grossier	60
Pour la rectification (plane) et le nivellement de petites rugosités	Moyenne	120
Pour la rectification (plane) et le nivellement de petites rugosités	Fin	210

## ASPIRATION DE POUSSIÈRES/DE COPEAUX

Les poussières de matériaux tels que peintures contenant du plomb, certains bois, minéraux ou métaux, peuvent être nuisibles à la santé. Entrer en contact ou aspirer les poussières peut entraîner des réactions allergiques et/ou des maladies respiratoires auprès de l'utilisateur ou de personnes se trouvant à proximité.

Certaines poussières telles que les poussières de chêne ou de hêtre sont considérées comme cancérigènes, surtout en association avec des additifs pour le traitement du bois (chromate, lazure).

Les matériaux contenant de l'amiante ne doivent être travaillés que par des personnes qualifiées.

- Si possible, utilisez un dispositif d'aspiration des poussières approprié au matériau.
- Veillez à bien aérer la zone de travail.
- Il est recommandé de porter un masque respiratoire avec un niveau de filtration de classe P2.

Respectez les règlements spécifiques aux matériaux à traiter en vigueur dans votre pays.

### RACCORDEMENT DE L'ASPIRATION DES POUSSIÈRES (VOIR FIGURE A)

Utilisez toujours une aspiration des poussières pour les travaux de ponçage.

Pour monter l'aspiration des poussières (accessoire), enlevez l'outil de travail.

Le cas échéant, assemblez les éléments de l'aspiration des poussières conformément aux indications sur la figure.

Placez l'aspiration des poussières montée sur le porte-outil sur l'outil électroportatif.

Suivant la version, montez un tuyau d'aspiration (accessoire) directement sur la tubulure d'aspiration.

Raccordez le tuyau d'aspiration à un aspirateur (accessoire). Vous trouverez un tableau pour le raccordement aux différents aspirateurs sur le volet.

L'aspirateur doit être approprié au matériau à travailler.

Pour l'aspiration de poussières particulièrement nuisibles à la santé, cancérigènes ou sèches, utilisez des aspirateurs spécifiques.

## 4. MISE EN MARCHÉ

**Tenez compte de la tension du réseau ! La tension de la source de courant doit correspondre aux indications se trouvant sur la plaque signalétique de l'outil électroportatif. Les outils électroportatifs marqués 230 V peuvent également fonctionner sur 220 V.**

### MISE EN SERVICE

#### Mise en Marche/Arrêt

Pour mettre en marche l'outil électroportatif, poussez l'interrupteur Marche/Arrêt 1 vers l'avant de sorte que « I » apparaisse sur l'interrupteur.

Pour **éteindre** l'outil électroportatif, poussez l'interrupteur Marche/Arrêt 1 vers l'arrière de sorte que « 0 » apparaisse sur l'interrupteur.

#### Présélection de la vitesse

La molette de réglage présélection de la vitesse 2 permet de présélectionner la vitesse nécessaire (même durant le travail de ponçage).

La vitesse nécessaire dépend du matériau à travailler et des conditions de travail et peut être déterminée par des essais pratiques.

### INSTRUCTIONS D'UTILISATION

**Note :** Ne pas bloquer les ouïes de ventilation 3 de l'outil électroportatif lors du travail, autrement la durée de vie de l'outil électroportatif est réduite.

#### Principe de fonctionnement



L'entraînement oscillant fait que l'outil électroportatif oscille jusqu'à 21000 fois par minute de 2,8°. Ceci permet un travail précis dans un endroit étroit.

Travaillez en exerçant une faible pression uniforme afin de ne pas réduire le rendement de travail ou bloquer l'outil de travail.

Déplacez de temps en temps l'outil électroportatif lors du travail pour éviter tout réchauffement excessif ou blocage de l'outil de travail.

#### Le sciage

- **N'utiliser que des lames de scie en parfait état. Les lames de scie déformées, émoussées ou autrement endommagées peuvent casser.**
- **Lors du sciage de matériaux de construction légers, respectez les dispositions légales ainsi que les recommandations du fabricant du matériau.**
- **Le procédé de coupes en plongée ne peut être appliqué que pour des matériaux tendres tels que le bois, les plaques de plâtre, etc.!**

Avant de scier avec des lames de scie HSS dans le bois, les panneaux agglomérés, les matériaux de construction etc., vérifiez si ceux-ci contiennent des corps étrangers tels que clous, vis etc. Le cas échéant, enlevez les corps étrangers ou utilisez des lames de scie bimétal.

#### Le ponçage

La puissance d'enlèvement de matière ainsi que l'état de la surface dépendent en grande partie du choix de la feuille abrasive, de la vitesse de rotation présélectionnée ainsi que de la pression exercée sur l'appareil.

Seules des feuilles abrasives impeccables assurent un bon travail de ponçage et ménagent l'outil électroportatif. Veillez à ce que la pression de travail soit régulière, afin d'augmenter la durée de vie des feuilles abrasives.

Une pression trop élevée exercée sur l'appareil n'a pas pour conséquence une meilleure puissance de ponçage mais une usure plus importante de l'outil électroportatif et de la feuille abrasive.

Pour poncer avec une précision extrême dans les coins, sur des bords et dans des endroits d'accès difficile, il est également possible de ne travailler qu'avec la pointe ou le bord du plateau de ponçage.

Lors du ponçage ponctuel, la feuille abrasive peut fortement chauffer. Réduisez alors la vitesse et laissez la feuille abrasive régulièrement refroidir.

Une feuille abrasive avec laquelle on a travaillé du métal, ne doit pas être utilisée pour d'autres matériaux.

Utilisez toujours une aspiration des poussières pour les travaux de ponçage.

### Grattage

Choisissez une vitesse élevée pour le grattage.

Travaillez sur une surface souple (p.ex. bois) avec un angle plat et une pression minimale. Sinon, le raclage peut couper dans la surface.

## 5. ENTRETIEN ET SERVICE APRÈS-VENTE

- **Avant d'effectuer des travaux sur l'outil électroportatif, retirez la fiche de la prise de courant.**
- **Veillez à ce que l'outil électroportatif ainsi que les ouïes de ventilation soient toujours propres afin d'obtenir un travail impeccable et sûr.**

Nettoyez les outils de travail Riff (accessoire) régulièrement au moyen d'une brosse métallique.

Si, malgré tous les soins apportés à la fabrication et au contrôle de l'appareil, celui-ci présentait un défaut, la réparation ne doit être confiée qu'à une station de Service Après-Vente agréée pour outillage **Stayer**.

### SERVICE APRÈS-VENTE ET ASSISTANCE DES CLIENTS

#### Service de réparation

Notre service après-vente répond à vos questions concernant la réparation et l'entretien de votre produit et les pièces de rechange. Vous trouverez des vues éclatées ainsi que des informations concernant les pièces de rechange également sous:

**info@grupostayer.com**

Les conseillers techniques sont à votre disposition pour répondre à vos questions concernant l'achat, l'utilisation et le réglage de vos produits et leurs accessoires..

## TRANSPORT

Les accumulateurs Lithium-ion sont soumis aux règlements de transport des matières dangereuses.

L'utilisateur peut transporter les accumulateurs par voie routière sans mesures supplémentaires. Lors d'une expédition par tiers (par ex. : transport aérien ou entreprise de transport), les mesures à prendre spécifiques à l'emballage et au marquage doivent être observées. Dans un tel cas, lors de la préparation de l'envoi, il est impératif de faire appel à un expert en transport des matières dangereuses.

N'expédiez les accus que si le carter n'est pas endommagé. Recouvrez les contacts non protégés et emballez l'accu de manière à ce qu'il ne puisse pas se déplacer dans l'emballage. Veuillez également respecter les réglementations supplémentaires éventuellement en vigueur.

## ELIMINATION ET LE RECYCLAGE

Les outils électroportatifs, ainsi que leurs accessoires et emballages, doivent pouvoir suivre chacun une voie de recyclage appropriée.

**Seulement pour les pays de l'Union Européenne :  
Ne jetez pas les outils électroportatifs avec les ordures ménagères !**



Conformément à la directive européenne 2012/19/UE relative aux déchets d'équipements électriques et électroniques et sa mise en vigueur conformément aux législations nationales, les outils

électroportatifs dont on ne peut plus se servir doivent être isolés et suivre une voie de recyclage appropriée.

### Accus/piles:

#### Ion lithium



Veillez respecter les indications données dans le chapitre « Transport »

Ne pas jeter les accus/piles dans les ordures ménagères, ni dans les flaques ou l'eau. Les accus/piles doivent être collectés, recyclés ou éliminés en conformité avec les réglementations se rapportant à l'environnement.

Seulement pour les pays de l'Union Européenne : Les accus/piles usés ou défectueux doivent être recyclés conformément à la directive 2006/66/CE.

## NIVEAU SONORE ET VIBRATIONS

### Données techniques



= Tension de la batterie au lithium



= Capacité de la batterie



= Temps de charge de la batterie



= Virages vides



= Orbite



= Poids

Ces indications sont valables pour des tensions nominales de [U] 230/240 V ~ 50/60 Hz - 110/120 V ~ 60 Hz. Ces indications peuvent varier pour des tensions plus basses ainsi que pour des versions spécifiques à certains pays. Respectez impérativement le numéro d'article se trouvant sur la plaque signalétique de l'outil électroportatif. Les désignations commerciales des différents outils électroportatifs peuvent varier.

### Porter une protection acoustique !



Valeurs mesurées établies conformément à la norme **EN 62841-1**.

Les spécifications techniques indiquées ici s'entendent dans certaines tolérances (conformément aux normes actuellement en vigueur)

Le niveau d'oscillation indiqué dans ces instructions d'utilisation a été mesuré conformément à la norme **EN 62841-1** et peut être utilisé pour une comparaison d'outils électroportatifs. Il est également approprié pour une estimation préliminaire de la charge vibratoire.

Le niveau d'oscillation correspond aux utilisations principales de l'outil électroportatif. Si l'outil électrique est cependant utilisé pour d'autres applications, avec d'autres outils de travail ou avec un entretien non approprié, le niveau d'oscillation peut être différent. Ceci peut augmenter considérablement la charge vibratoire pendant toute la durée de travail.

Pour une estimation précise de la charge vibratoire, il est recommandé de prendre aussi en considération les périodes pendant lesquelles l'appareil est éteint ou en fonctionnement, mais pas vraiment utilisé. Ceci peut réduire considérablement la charge vibratoire pendant toute la durée de travail.

Déterminez des mesures de protection supplémentaires pour protéger l'utilisateur des effets de vibrations, telles que par exemple : entretien de l'outil électrique et des outils de travail, maintenir les mains chaudes, organisation judicieuse des opérations de travail.

## Regras gerais de segurança para ferramentas eléctricas

### 1) Segurança na área de trabalho

- a) **Mantenha a sua área de trabalho limpa e bem iluminada.** Desordem ou áreas de trabalho com fraca iluminação podem levar a acidentes.
- b) **Não trabalhe com a ferramenta eléctrica em áreas com risco de explosão, nas quais se encontrem líquidos, gases ou pós inflamáveis.** Ferramentas eléctricas produzem faíscas que podem provocar a ignição de pó e vapores.
- c) **Mantenha crianças e outras pessoas afastadas da ferramenta eléctrica durante o trabalho com a ferramenta.** Distrações podem causar a falta de controle sobre o aparelho.

### 2) Segurança eléctrica

- a) **A ficha da ferramenta eléctrica deve caber na tomada. A ficha não deve ser modificada de modo algum. Não use fichas adaptadoras junto com ferramentas eléctricas com protecção-terra.** Fichas sem modificações e tomadas adequadas reduzem o risco de choques eléctricos.
- b) **Evite que o corpo entre em contacto com superfícies ligadas à terra, como por exemplo tubos, radiadores, fogões e geladeiras.** Há um risco elevado de choques eléctricos, caso o corpo for ligado à terra.
- c) **A ferramenta eléctrica não deve ser exposta à chuva nem humidade.** A penetração de água na ferramenta eléctrica aumenta o risco de choques eléctricos.
- d) **Não utilize o cabo da ferramenta eléctrica para outros fins como transporte, para pendurar a ferramenta eléctrica, nem para puxar a ficha da tomada. Mantenha o cabo afastado de calor, óleo, cantos afiados ou partes em movimento do aparelho.** Cabos danificados ou torcidos aumentam o risco de choques eléctricos.
- e) **Ao trabalhar com a ferramenta eléctrica ao ar livre, use um cabo de extensão adequado para áreas externas.** O uso de um cabo apropriado para áreas externas reduz o risco de choques eléctricos.
- f) **Aquando for extremamente necessário operar a ferramenta eléctrica num ambiente húmido, use um interruptor de protecção diferencial.** A utilização de um interruptor de protecção diferencial diminui o risco de um choque eléctrico.

### 3) Segurança de pessoas

- a) **Esteja alerta, observe o que está a fazer, e tenha prudência ao trabalhar com a ferramenta eléctrica. Não use a ferramenta eléctrica se estiver fatigado ou sob a influência de drogas, álcool ou medicamentos.** Um momento de falta de atenção durante a operação da ferramenta eléctrica pode resultar em graves lesões.
- b) **Usar um equipamento pessoal de protecção. Sempre utilizar um óculos de protecção.** A utilização de equipamentos de segurança como por exemplo, máscara de protecção contra pó, sapatos de segurança anti-derrapantes, capacete de segurança ou protecção auricular, de acordo com o tipo e aplicação da ferramenta eléctrica, reduzem o risco de lesões.
- c) **Evite um accionamento involuntário. Assegure-se**

de que a ferramenta eléctrica esteja desligada antes de conectá-la à corrente eléctrica e/ou ao acumulador, antes de apanhá-la ou carregá-la. Manter o dedo sobre o interruptor ao transportar a ferramenta eléctrica ou conectar a ferramenta já ligada à rede, pode levar a graves acidentes.

- d) **Remover chaves de ajustes ou chaves de fenda, antes de ligar a ferramenta eléctrica.** Uma chave de fenda ou chave de ajuste que se encontre numa parte móvel do aparelho, pode levar a lesões.
- e) **Evite uma postura anormal. Mantenha uma posição firme e mantenha sempre o equilíbrio.** Desta forma poderá ser mais fácil controlar a ferramenta eléctrica em situações inesperadas.
- f) **Use roupa apropriada. Não use roupa larga ou jóias. Mantenha o cabelo, roupa e luvas afastadas de partes em movimento.** Roupas largas, jóias ou cabelos longos podem ser agarradas por partes em movimento.
- g) **Se for prevista a montagem de dispositivos de aspiração de pó e de recolha, assegure-se de que estão conectados e que sejam utilizados de forma correcta.** A utilização de um dispositivo de aspiração de pó pode reduzir os riscos provocados pelo pó.

### 4) Tratamento cuidadoso e utilização de ferramentas eléctricas

- a) **Não sobrecarregue a ferramenta eléctrica. Use para o seu trabalho a ferramenta eléctrica correcta.** A ferramenta correcta realizará o trabalho de forma melhor e mais segura dentro da faixa de potência indicada.
- b) **Não utilize a ferramenta eléctrica se o interruptor não puder ser ligado nem desligado.** Qualquer ferramenta eléctrica que não possa ser controlada através do interruptor de ligar-desligar, é perigosa e deve ser reparada.
- c) **Puxe a ficha da tomada e/ou remova o acumulador antes de efectuar ajustes na ferramenta, substituir acessórios ou armazenar a ferramenta eléctrica.** Esta medida de segurança evita que a ferramenta eléctrica seja ligada acidentalmente.
- d) **Guarde ferramentas eléctricas que não estiverem sendo utilizadas, for a do alcance de crianças. Não permita que a ferramenta seja utilizada por pessoas não familiarizadas com a mesma ou que não tenham lido estas instruções.** Ferramentas eléctricas são perigosas nas mãos de pessoas sem treinamento.
- e) **Trate a sua ferramenta eléctrica com cuidado. Verifique se as partes móveis funcionam perfeitamente e não emperram, se há peças quebradas ou danificadas que possam influenciar o funcionamento da ferramenta eléctrica. Peças danificadas devem ser reparadas antes da utilização da ferramenta.** Muitos acidentes tem como causa uma manutenção insuficiente das ferramentas eléctricas.
- f) **Mantenha as ferramentas de corte sempre afiadas e limpas.** Ferramentas de cortes devidamente tratadas, com cantos afiados travam com menos frequência e podem ser controladas com maior facilidade.
- g) **Use a ferramenta eléctrica, os acessórios, os bits da ferramenta etc. de acordo com estas instruções. Considere também as condições de trabalho e o trabalho a ser efectuado.** A utilização da ferramenta eléctrica para outros fins que os previstos, pode resultar em situações perigosas.

## 1. INDICAÇÕES DE SEGURANÇA

### INDICAÇÕES DE SEGURANÇA PARA SERRA DE PRECISÃO

- **Ao executar trabalhos durante os quais possam ser atingidos cabos eléctricos, deverá sempre segurar a ferramenta eléctrica pelas superfícies isoladas do punho.** O contacto com um cabo sob tensão também pode colocar sob tensão as peças metálicas da ferramenta eléctrica e levar a um choque eléctrico.
- **Apenas utilizar a ferramenta eléctrica para o corte a seco.** A infiltração de água num aparelho eléctrico aumenta o risco de choque eléctrico.
- **Manter as mãos afastadas da área de serrar. Não tocar na peça a ser trabalhada pelo lado de baixo.** Há perigo de lesões no caso de contacto com a lâmina de serra.
- **Utilizar detectores apropriados, para encontrar cabos escondidos, ou consulte a companhia eléctrica local.** O contacto com cabos eléctricos pode provocar fogo e choques eléctricos. Danos em tubos de gás podem levar à explosão. A penetração num cano de água causa danos materiais ou pode provocar um choque eléctrico.
- **Segurar a ferramenta eléctrica firmemente com ambas as mãos durante o trabalho e manter uma posição firme.** A ferramenta eléctrica é conduzida com segurança com ambas as mãos.
- **Fixar a peça a ser trabalhada.** Uma peça a ser trabalhada fixa com dispositivos de aperto ou com torno de bancada está mais firme do que segurada com a mão.
- **Manter o seu local de trabalho limpo.** Misturas de material são especialmente perigosas. Pó de metal leve pode queimar ou explodir.
- **Não utilizar a ferramenta eléctrica com um cabo danificado. Não tocar no cabo danificado nem puxar a ficha da tomada, se o cabo for danificado durante o trabalho.** Cabos danificados aumentam o risco de um choque eléctrico.
- **Usar luvas de protecção ao substituir as ferramentas de trabalho.** As ferramentas de trabalho tornam-se quentes após uma utilização prolongada.
- **Não raspar materiais húmidos (p. ex. tapetes de parede) e nem sobre uma superfície húmida.** A infiltração de água numa ferramenta eléctrica aumenta o risco de choque eléctrico.
- **A superfície a ser trabalhada não deve ser tratada com líquidos que contenham solventes.** Devido ao aquecimento das substâncias durante o processo de raspar, podem ser produzidos vapores venenosos.
- **Tenha cuidado especial no manuseio do raspador.** A ferramenta é bem afiada e há perigo de lesões.

### USO E CUIDADOS COM AS BATERIAS

Não abrir o acumulador. Há risco de um curto-circuito. Proteger o acumulador contra calor, p. ex. também contra uma permanente radiação solar, fogo, água e humidade. Há risco de explosão.

Em caso de danos e de utilização incorrecta do acumulador, podem escapar vapores. Arejar bem o local de trabalho e consultar um médico se forem constatados quaisquer sintomas. É possível que os vapores irrite as vias respiratórias.

Só utilizar o acumulador junto com a sua ferramenta eléctrica STAYER. Só assim é que o seu acumulador é protegido contra perigosa sobrecarga.

Só utilizar acumuladores STAYER com a tensão indicada na placa de características da sua ferramenta eléctrica. Se forem usados outros acumuladores, p. ex. imitações, acumuladores restaurados ou acumuladores de outras marcas, há perigo de lesões, assim como danos materiais devido a explosões de acumuladores.

Não continuar a premir o interruptor de ligardesligar após o desligamento automático da ferramenta eléctrica. O acumulador pode ser danificado.

O acumulador está equipado com uma monitorização de temperatura, que só permite uma carga na faixa de temperatura entre 0 °C e 45 °C. Desta forma é alcançada uma alta vida útil do acumulador.

Observar a indicação sobre a eliminação de forma ecológica.

Só utilizar os carregadores que constam na página de acessórios. Só estes carregadores são apropriados para os acumuladores de iões de lítio utilizados para a sua ferramenta eléctrica.

O acumulador é fornecido parcialmente carregado. Para assegurar a completa potência do acumulador, o acumulador deverá ser carregado completamente no carregador antes da primeira utilização.

O acumulador de iões de lítio pode ser carregado a qualquer altura, sem que a sua vida útil seja reduzida. Uma interrupção do processo de carga não danifica o acumulador.

O acumulador de iões de lítio está protegido. A ferramenta eléctrica é desligada através de um disjuntor de protecção, logo que o acumulador estiver descarregado. A ferramenta de trabalho não se movimenta mais.

Protecção contra sobrecarga em dependência da temperatura.

A ferramenta eléctrica não pode ser sobrecarregada se for utilizada de acordo com as disposições. O número de rotações é reduzido no caso de uma carga alta demais ou ao ultrapassar a faixa admissível para a temperatura do acumulador 0–50 °C. A ferramenta eléctrica só funciona com plena velocidade após a temperatura do acumulador alcançar a faixa admissível.

Só utilizar acumuladores de iões de lítio Stayer com a tensão indicada no logotipo da sua ferramenta eléctrica. A utilização de outros acumuladores pode levar a lesões e perigo de incêndio

## 2. DESCRIÇÃO DE FUNÇÕES



**Devem ser lidas todas as indicações de advertência e todas as instruções.**

O desrespeito das advertências e instruções apresentadas abaixo pode causar choque eléctrico, incêndio e/ou graves lesões.

Abrir a página basculante contendo a apresentação do aparelho, e deixar esta página aberta enquanto estiver lendo a instrução de serviço.

## UTILIZAÇÃO CONFORME AS DISPOSIÇÕES

A ferramenta eléctrica é determinada para serrar e cortar materiais de madeira, plástico, gesso, metais não-ferrosos e elementos de fixação (p. ex. pregos e grampos não temperados). Ela é especialmente apropriada para trabalhar em ladrilhos macios e para lixar e raspar pequenas superfícies a seco. Ela é especialmente apropriada para trabalhos próximos de bordas e para cortes face a face. A ferramenta eléctrica só deve ser operada com acessórios Stayer.

## COMPONENTES ILUSTRADOS

A numeração dos componentes ilustrados refere-se à apresentação da ferramenta eléctrica na página de esquemas.

### MULTI TOOL 300 PRO

- 1 Interruptor de ligar-desligar
- 2 Roda de ajuste para a pré-selecção do número de oscilações
- 3 Aberturas de ventilação
- 4 Fixação da ferramenta
- 5 Punho (superfície isolada)
- 6 Cortar ou lixar ferramenta
- 7 Parafuso de aperto com mola de disco
- 8 Chave de sextavado interno
- 9 Placa de lixar
- 10 Folha de lixar
- 11 Anel de feltro da aspiração de pó
- 12 Bocais de aspiração
- 13 Mude a alavanca útil

### MULTI L20

- 14 Interruptor de ligar-desligar
- 15 Roda de ajuste para a pré-selecção do número de oscilações
- 16 Aberturas de ventilação
- 17 Fixação da ferramenta
- 18 Punho (superfície isolada)
- 19 Lâmina de serrar por imersão
- 20 Câmbio de marchas útil

## 3. MONTAGEM

### TROCA DE FERRAMENTA

**I Antes de todos trabalhos na ferramenta eléctrica deverá puxar a ficha de rede da tomada.**

I Usar luvas de protecção durante a substituição de ferramentas. Há perigo de lesões no caso de um contacto com as ferramentas de trabalho.

### Seleccionar a ferramenta de trabalho

ÚTIL	MATERIAL	
	Lâmina de serra de segmento HSS para madeira	Materiais de madeira, plásticos
	Madeiras, plásticos, gesso e outros materiais macios	Materiais de madeira, plásticos

	Lâminas de serra por imersão HSS, madeira	Madeiras, plásticos, gesso e outros materiais macios
	Lâminas de corte por imersão de bimetálico, metal	Metall (p.ex. pregos, parafusos, pequenos perfis não temperados), metais nãoferrosos
	Lâminas de corte por imersão de bimetálico para madeira e metal	Materiais de madeira, plásticos, metais não ferrosos
	Placa de lixar para folhas de lixar da série Delta 93 mm.	depende da folha de lixar

### MONTAR/TROCAR A FERRAMENTA DE TRABALHO

180 Rode a alavanca de para extrair útil e mudá-lo. Re virar-se para corrigir a ferramenta

#### Controlar a posição firme da ferramenta de trabalho.

Ferramentas de trabalho incorrectamente ou insuficientemente fixas podem se soltar durante o funcionamento e apresentar um perigo para o operador.

A placa de lixar está equipada com um tecido de velcro, para uma fixação rápida de simples de folhas de lixar com aderência de velcro.

Sacudir o tecido de velcro da placa de lixar antes de colocar a folha de lixar para possibilitar uma aderência ideal.

Posicionar a folha de lixar de forma alinhada num dos lados da placa de lixar, e agora premir bem a folha de lixar sobre a placa de lixar.

Para assegurar uma aspiração de pó ideal, deverá observar que os recortes na folha de lixar coincidam com os orifícios na placa de lixar.

Para retirar a folha de lixar deverá segurá-la por um a ponta e puxá-la da placa de lixar.

#### Seleção da folha de lixar

Estão disponíveis diversas folhas de lixar, de acordo com o material a ser trabalhado e com o desbaste desejado da superfície:

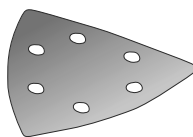

- Qualidade vermelha
- Todos materiais de madeira (p.ex. madeira de lei, madeira macia, painéis de partículas, placas de construção)
- Materiais de metal

UTILISATION	GRAINS	
Para a rectificação prévia de p.ex. vigas e tábuas ásperas e não aplainadas	Grosseiro	60
Para lixamento plano e para nivelar pequenas rugosidades	Médio	120
Para o acabamento fino de lixar madeiras	Fino	210



## ASPIRAÇÃO DE PÓ/DE APARAS

Pós de materiais como por exemplo, tintas que contém chumbo, alguns tipos de madeira, minerais e metais, podem ser nocivos à saúde. O contacto ou a inalação dos pós pode provocar reacções alérgicas e/ou doenças nas vias respiratórias do utilizador ou das pessoas que se encontrem por perto.

Certos pós, como por exemplo pó de carvalho e faia são considerados como sendo cancerígenos, especialmente quando juntos com substâncias para o tratamento de madeiras (cromato, preservadores de madeira). Material que contém asbesto só deve ser processado por pessoal especializado.

- Se possível deverá usar um dispositivo de aspiração apropriado para o material.
- Assegurar uma boa ventilação do local de trabalho.
- É recomendável usar uma máscara de protecção respiratória com filtro da classe P2.

Observe as directivas para os materiais a serem trabalhados, vigentes no seu país.

### CONECTAR A ASPIRAÇÃO DE PÓ (VEJA FIGURA A)

Para lixar deverá sempre conectar a aspiração de pó. Para a montagem da aspiração de pó 11 (acessório) é necessário retirar a ferramenta de trabalho.

Se necessário, monte as partes da aspiração de pó 11 como indicado na figura. Colocar a aspiração de pó montada na fixação de ferramentas 4 da ferramenta eléctrica.

Introduzir a mangueira de aspiração (acessório), de cordo com o modelo, directamente no bocal de aspiração 12. Conectar a mangueira de aspiração a um aspirador de pó (acessório). Uma vista geral sobre a conexão a diversos aspiradores de pó encontram-se na página basculante.

O aspirador de pó deve ser apropriado para o material a ser trabalhado.

Utilizar um aspirador especial para aspirar pó que seja extremamente nocivo à saúde, cancerígeno ou seco.

## 4. FUNCIONAMENTO

**Observar a tensão de rede! A tensão da fonte de corrente deve coincidir com a indicada na chapa de identificação da ferramenta eléctrica. Ferramentas eléctricas marcadas para 230 V também podem ser operadas com 220 V.**

### COLOCAÇÃO EM FUNCIONAMENTO

#### Ligar e desligar

Para ligar a ferramenta eléctrica, deverá empurrar o interruptor de ligar-desligar 1 para frente, de modo que apareça o interruptor "I".

Para desligar a ferramenta eléctrica, deverá empurrar o interruptor de ligar-desligar 1 para trás, de modo que apareça o interruptor "0".

### PRÉ-SELECIONAR O NÚMERO DE OSCILAÇÕES

Com a roda de pré-selecção do número de oscilações 2 é possível pré-seleccionar o número de oscilações necessário durante o funcionamento.

O nº de oscilações necessário depende do material e das condições de trabalho e pode ser verificado através de ensaios práticos.

### INDICAÇÕES DE TRABALHO

**Nota:** Não obstruir as aberturas de ventilação 3 da ferramenta eléctrica durante o trabalho pois isto reduzirá a vida útil da sua ferramenta eléctrica.

#### Princípio de trabalho

Devido ao accionamento oscilante, a ferramenta de trabalho vibra até 21000 vezes por minuto 2,8° para lá e para cá. Desta forma é possível trabalhar com precisão em áreas estreitas.



Trabalhar com reduzida e uniforme força de pressão, caso contrário o desempenho de trabalho é reduzido e a ferramenta de trabalho pode bloquear.

Movimentar a ferramenta eléctrica para lá e para cá durante o trabalho, para que a ferramenta de trabalho não seja demasiadamente aquecida e não bloqueie.

#### Serrar

- **Só utilizar lâminas de serra em perfeito estado e que não apresentem danos. Lâminas de serrar tortas, obtusas ou danificadas podem quebrar.**
- **Ao serrar materiais de construção leves, deverá respeitar as directivas legais e as recomendações do fabricante do material.**
- **No processo de serrar por imersão só devem ser processados materiais macios como madeira, gesso encartonado!**

Antes de serrar madeiras, placas de aglomerado, materiais de construção etc., com lâminas de serrar HSS, deverá controlar se estes materiais não contém pregos, parafusos ou objectos semelhantes. Se for o caso, deverá remover estes objectos ou utilizar lâminas de serrar de bimetal.

#### Lixar

A potência abrasiva e o resultado de trabalho são principalmente determinados pela selecção da folha de lixa, do número de vibrações seleccionado e da força de pressão.

Apenas folhas de lixar em perfeito estado proporcionam uma perfeita potência abrasiva e poupam a ferramenta eléctrica.

Trabalhar com uma força de pressão uniforme para aumentar a vida útil das folhas de lixar.

Um aumento demasiado da força de pressão não leva a uma potência abrasiva mais alta, mas a um desgaste mais forte da ferramenta eléctrica e da folha de lixar.

Para lixar ângulos, cantos e áreas de difícil acesso também é possível trabalhar apenas com a ponta ou com o canto da placa de lixar.

Ao lixar num ponto só, a lixa pode se aquecer fortemente.

Reduzir o número de oscilações e permitir que a lixa arrefeça em intervalos regulares.

Jamais utilizar uma folha de serra com a qual foi processado metal, para processar outros materiais.

Para lixar deverá sempre conectar a aspiração de pó.

#### Raspar

Para raspar deverá seleccionar uma alta frequência de vibrações.

Trabalhar sobre uma superfície macia (p.ex. madeira), num ângulo plano e com reduzida força de pressão. Caso contrário a espátula poderá cortar a superfície.

## 5. MANUTENÇÃO E SERVIÇO

- Antes de todos trabalhos na ferramenta eléctrica deverá puxar a ficha de rede da tomada.
- Manter a ferramenta eléctrica e as aberturas de ventilação sempre limpas, para trabalhar bem e de forma segura.

Limpar a ferramenta de trabalho estriada (acessório) em intervalos regulares com uma escova de arame.

Se a ferramenta eléctrica falhar apesar de cuidadosos processos de fabricação e de teste, a reparação deverá ser executada por uma oficina de serviço autorizada para ferramentas eléctricas Stayer.

### SERVIÇO PÓS-VENDA E ASSISTÊNCIA AO CLIENTE

O serviço pós-venda responde às suas perguntas a respeito de serviços de reparação e de manutenção do seu produto, assim como das peças sobressalentes. Desenhos explodidos e informações sobre peças sobressalentes encontram-se em:

[info@grupostayer.com](mailto:info@grupostayer.com)

A nossa equipa de consultores esclarece com prazer todas as suas dúvidas a respeito da compra, aplicação e ajuste dos produtos e acessórios.

### TRANSPORTE

Os acumuladores de íões de lítio, contidos, estão sujeitos ao direito de materiais perigosos. Os acumuladores podem ser transportados na rua pelo utilizador, sem mais obrigações.

Na expedição por terceiros (por ex: transporte aéreo ou expedição), devem ser observadas as especiais exigências quanto à embalagem e à designação. Neste caso é necessário consultar um especialista de materiais perigosos ao preparar a peça a ser trabalhada.

Só enviar acumuladores se a carcaça não estiver danificada. Colar contactos abertos e embalar o acumulador de modo que não possa se movimentar dentro da embalagem. Por favor observe também eventuais directivas nacionais suplementares.

### ELIMINAÇÃO E RECICLAGEM

Ferramentas eléctricas, acessórios e embalagens devem ser enviados a uma reciclagem ecológica de matérias primas. Não deitar ferramentas eléctricas no lixo doméstico!

#### Apenas países da União Europeia:



De acordo com a directiva europeia 2012/19/UE para aparelhos eléctricos e electrónicos velhos, e com as respectivas realizações nas leis nacionais, as ferramentas eléctricas que não servem mais para a utilização, devem ser enviadas separadamente a uma reciclagem ecológica.

#### Acumuladores/pilhas:

##### Íões de lítio:

Observar as indicações no capítulo "Transporte".

Acumuladores/pilhas não devem ser deitados no lixo doméstico, nem no fogo nem na água. Acumuladores pilhas devem ser recolhidos, reciclados ou eliminados

de forma ecológica.

Apenas países da União Europeia:



Acumuladores e pilhas defeituosos ou gastos devem ser reciclados conforme a directiva 2006/66/CE.

### INFORMAÇÃO SOBRE RUÍDOS/VIBRAÇÕES

#### Dados técnicos



= Tensão da bateria de lítio



= Capacidade da bateria



= Tempo de carregamento da bateria



= Voltas vazias



= Órbita



= Peso

As indicações só valem para tensões nominais [U] 230/240 V ~ 50/60 Hz - 110/120 V ~ 60 Hz. Estas indicações podem variar no caso de tensões inferiores e em modelos específicos dos países.

Observar o número de produto na sua ferramenta eléctrica. A designação comercial das ferramentas eléctricas individuais pode variar.

#### Usar protecção auricular!



Valores medidos estabelecidos de acordo com **EN 62841-1**.

As especificações técnicas aqui indicadas são entendidas dentro de certas tolerâncias (de acordo com as normas atualmente em vigor).

O nível de oscilações indicado nestas instruções de serviço foi medido de acordo com um processo de medição normalizado pela norma **EN 62841-1** e pode ser utilizado para a comparação de aparelhos. Ele também é apropriado para uma avaliação provisória da carga de vibrações.

O nível de vibrações indicado representa as aplicações principais da ferramenta eléctrica. Se a ferramenta eléctrica for utilizada para outras aplicações, com outras ferramentas de trabalho ou com manutenção insuficiente, é possível que o nível de vibrações seja diferente. Isto pode aumentar sensivelmente a carga de vibrações para o período completo de trabalho.

Para uma estimação exacta da carga de vibrações, também deveriam ser considerados os períodos nos quais o aparelho está desligado ou funciona, mas não está sendo utilizado. Isto pode reduzir a carga de vibrações durante o completo período de trabalho.

Além disso também deverão ser estipuladas medidas de segurança para proteger o operador contra o efeito de vibrações, como por exemplo: Manutenção de ferramentas eléctricas e de ferramentas de trabalho, manter as mãos quentes e organização dos processos de trabalho.

## Obecná bezpečnostní upozornění pro elektrické nářadí

### 1) Bezpečnost pracovního prostoru

- a) Udržujte pracovní prostor čistý a dobře osvětlený. Nepořádek nebo temné prostory vybízejí k nehodám.
- b) Nepracujte s elektrickým nářadím ve výbušném prostředí, například v přítomnosti hořlavých kapalin, plynů nebo prachu. Elektrické nářadí vytváří jiskry, které mohou zapálit prach nebo výparu.
- c) Při práci s elektrickým nářadím udržujte děti a okolostojící osoby v bezpečné vzdálenosti. Rozptýlení může způsobit ztrátu kontroly.

### 2) Elektrická bezpečnost

- a) Zástrčky elektrického nářadí musí odpovídat zásuvce. Zástrčku nikdy nijak neupravujte. Nepoužívejte žádné adaptérové zástrčky s uzemněným (uzemněným) elektrickým nářadím. Neupravené zástrčky a odpovídající zásuvky sníží riziko úrazu elektrickým proudem.
- b) Vyvarujte se kontaktu těla s uzemněnými nebo uzemněnými povrchy, jako jsou potrubí, radiátory, sporáky a chladničky. Pokud je vaše tělo uzemněno nebo uzemněno, existuje zvýšené riziko úrazu elektrickým proudem.
- c) Nevystavujte elektrické nářadí dešti nebo vlhku. Voda vnikající do elektrického nářadí zvyšuje riziko úrazu elektrickým proudem.
- d) Nezneužívejte šňůru. Nikdy nepoužívejte šňůru k přenášení, tahání nebo odpojování elektrického nářadí. Šňůru uchovávejte mimo dosah tepla, oleje, ostrých hran nebo pohyblivých částí. Poškozené nebo zamotané šňůry zvyšují riziko úrazu elektrickým proudem.
- e) Při práci s elektrickým nářadím venku používejte prodlužovací šňůru vhodnou pro venkovní použití. Použití šňůry vhodné pro venkovní použití snižuje riziko úrazu elektrickým proudem.
- f) Pokud je provoz elektrického nářadí na vlhkém místě nevyhnutelný, použijte přívod chráněný proudovým chráničem (RCD). Použití proudového chrániče RCD snižuje riziko úrazu elektrickým proudem.

### 3) Osobní bezpečnost

- a) Při práci s elektrickým nářadím buďte ostražití, sledujte, co děláte, a používejte zdravý rozum. Nepoužívejte elektrické nářadí, pokud jste unaveni nebo pod vlivem drog, alkoholu či léků. Chvilka nepozornosti při práci s elektrickým nářadím může mít za následek vážné zranění osob.
- b) Používejte osobní ochranné pomůcky. Vždy používejte ochranné brýle. Ochranné pomůcky, jako je maska proti prachu, neklouzavá bezpečnostní obuv, tvrdá čepice nebo ochrana sluchu, používané za vhodných podmínek, sníží počet osobních zranění.
- c) Zabraňte neúmyslnému spuštění. Před připojením ke zdroji napájení a/nebo akumulátoru, zvednutím nebo přenášením nářadí se ujistěte, že je vypínač ve vypnuté poloze. Přenášení elektrického nářadí s prstem na spínači nebo zapínání elektrického nářadí, které má spínač zapnutý, vybízí k nehodám.
- d) Před zapnutím elektrického nářadí vyjměte seřizovací klíč nebo klíč. Klíč nebo klíč ponechaný na rotující části elektrického nářadí může vést ke zranění osob.
- e) Nepřetahujte se s nářadím. Za všech okolností udržujte správnou polohu a rovnováhu. To umožňuje lepší ovládání elektrického nářadí v neočekávaných situacích.
- f) Správně se oblékejte. Nenoste volné oblečení ani šperky.

Udržujte vlasy, oděv a rukavice mimo dosah pohyblivých částí. Volné oblečení, šperky nebo dlouhé vlasy se mohou zachytit o pohyblivé části.

g) Pokud jsou k dispozici zařízení pro připojení zařízení pro odsávání a sběr prachu, zajistěte jejich připojení a správné používání. Používání zařízení na zachytávání prachu může snížit nebezpečí související s prachem.

### 4) Používání elektrického nářadí a péče o něj

- a) Na elektrické nářadí nepoužívejte sílu. Používejte správné elektrické nářadí pro danou aplikaci. Správné elektrické nářadí provede práci lépe a bezpečněji v míře, pro kterou bylo navrženo.
- b) Nepoužívejte elektrické nářadí, pokud jej vypínač nezapíná a nevypíná. Každé elektrické nářadí, které nelze ovládat spínačem, je nebezpečné a musí být opraveno.
- c) Před jakýmkoli nastavováním, výměnou příslušenství nebo skladováním elektrického nářadí odpojte zástrčku od zdroje napájení a/nebo akumulátor od elektrického nářadí. Tato preventivní bezpečnostní opatření snižují riziko náhodného spuštění elektrického nářadí.
- d) Nečinné elektrické nářadí skladujte mimo dosah dětí a nedovolte, aby s elektrickým nářadím pracovaly osoby, které nejsou seznámeny s elektrickým nářadím nebo s tímto návodem. Elektrické nářadí je v rukou nepoučených uživatelů nebezpečné.
- e) Elektrické nářadí udržujte. Kontrolujte, zda nedošlo k nesprávnému seřízení nebo vážnutí pohyblivých částí, k poškození dílů a k jakémukoli jinému stavu, který by mohl ovlivnit provoz elektrického nářadí. V případě poškození nechte elektrické nářadí před použitím opravit. Mnoho nehod je způsobeno špatně udržovaným elektrickým nářadím.
- f) Řezné nástroje udržujte ostré a čisté. Správně udržované řezné nástroje s ostrými břity se méně často zasekávají a lépe se ovládají.
- g) Používejte elektrické nářadí, příslušenství a bity atd. v souladu s tímto návodem a s ohledem na pracovní podmínky a prováděnou práci. Použití elektrického nářadí k jiným než určeným operacím by mohlo vést k nebezpečným situacím.

# 1. BEZPEČNOSTNÍ PŘEDPISY

## SPECIFICKÉ BEZPEČNOSTNÍ PŘEDPISY

- **Při práci, kdy by se mohl řezací nástroj dotknout skrytého vedení nebo vlastního pohyblivého přívodu, držte nářadí pouze v místech izolovaného uchopovacího povrchu.** Řezací nástroj při dotyku s „živým“ vodičem může způsobit, že přístupné kovové části nářadí se stanou „živými“, a tím by mohlo dojít k úrazu uživatele elektrickým proudem.
- **Používejte zařízení pouze pro broušení na sucho.** Případné vniknutí vody do vašeho elektrického zařízení by mohlo způsobit riziko zasažení elektrickým proudem.
- **Dbejte na to, aby Vaše ruce byly vždy v bezpečné vzdálenosti od místa řezu. Nikdy nesahejte pod materiál, který řezáte.** Mohlo by se stát, že se dotknete pilového listu.
- **Používejte přístroje určené k detekci skrytého vedení vody, plynu či elektřiny nebo konzultujte situaci s místním dodavatelem energií.** Kontakt s elektrickým vedením může způsobit úraz elektrickým proudem nebo požár. Poškození plynového vedení může způsobit výbuch. Poškození vodovodního vedení může způsobit škody na majetku nebo riziko úrazu elektrickým proudem.
- **Při práci udržujte stabilní postoj a pevně držte nářadí oběma rukama.** Nářadí je vždy lépe a bezpečněji ovládáno, pokud je vedeno oběma rukama.
- **Zajistěte obrobek.** Upevnění obrobku pomocí svěrek nebo svěráku je bezpečnější, než ho držet v jedné ruce.
- **Udržujte pracoviště v čistotě.** Nepořádek na pracovišti je velice nebezpečný a bývá častou příčinou nehod. Prach vzniklý opracováním lehkých slitin se může vznítit nebo vybuchnout.
- **Nepoužívejte nářadí, pokud je přívodní kabel poškozen.** Nedotýkejte se poškozeného kabelu a odpojte zástrčku ze sítě, pokud během práce dojde k poškození kabelu. Poškozený kabel vytváří značné riziko zasažení elektrickým proudem.
- **Používejte pracovní ochranné rukavice pro výměnu příslušenství.** Během delšího provozu se příslušenství zahřívá, jeho povrch může být horký a mohlo by dojít ke zranění obsluhy. K poranění by mohlo rovněž dojít dotykem ostrých hran nástrojů s pokožkou.
- **Neseškrabujte podmačené materiály (např. papírové tapety).** Mohlo by dojít k tomu, že voda pronikne do zařízení a vzniklo by tím riziko poranění respektive zasažení elektrickým proudem.
- **Opracovávané materiály neošetřujte tekutinami, které obsahují rozpouštědla.** Při seškrabávání dochází k zahřívání materiálu a mohlo by dojít k případnému vzniku a uvolňování toxických výparů do okolí.
- **Při práci a jakékoliv manipulaci se škrabkou buďte obzvláště opatrní.** Nástroje jsou velice ostré a hrozí tím nebezpečí poranění obsluhy.

## POUŽÍVÁNÍ A PÉČE O BATERIE

Nepokoušejte se akumulátor otevřít. Mohlo by to způsobit zkrat.

Chraňte akumulátor před nadměrným teplem, jako je např. při dlouhodobém vystavení slunci, ohni, vodě a vlhkosti. Hrozí nebezpečí výbuchu.

Pokud je baterie poškozená nebo nesprávně používána, může uvolňovat páry. Vyvětrejte místnost na čerstvém vzduchu a v případě obtíží vyhledejte lékaře. Páry mohou dráždit dýchací cesty.

Akumulátor používejte pouze v kombinaci s elektrickým nářadím. Pouze tak je baterie chráněna před nebezpečným přetížením.

Používejte pouze originální baterie STAYER s napětím uvedeným na typovém štítku vašeho elektrického nářadí. Jsou-li použity různé akumulátory, jako např. například napodobeniny, vybité baterie nebo jiné značky existuje riziko, že explodují a způsobí osobní nebo materiální škody.

V případě automatického vypnutí elektrického nářadí nenechávejte odpojovač stisknutý. Mohlo by dojít k poškození akumulátoru.

Akumulátor je vybaven teplotním čidlem, které umožňuje jeho nabíjení pouze v teplotním rozsahu od 0 ° C do 45 ° C. Tímto způsobem je dosaženo dlouhé životnosti baterie.

Dodržujte pokyny k likvidaci.

Používejte pouze nabíječky uvedené na stránce příslušenství. Pouze tyto nabíječky byly speciálně upraveny pro lithium-iontové baterie používané ve vašem elektrickém nářadí.

Baterie je dodávána částečně nabitá. Abyste získali plný výkon, před prvním použitím je plně nabijte v nabíječce.

Lithium-iontovou baterii lze dobít, kdykoli chcete, aniž by se snížila její životnost. Přerušování procesu nabíjení nemá vliv na akumulátor.

Lithium-iontová baterie je chráněna před vysokými výboji. Pokud je akumulátor vybitý, je za odpojení elektrického nářadí odpovědný ochranný obvod. Nástroj se přestane pohybovat.

Tepelná ochrana proti přetížení

Při správném používání nelze elektrické nářadí přetížít. V případě nadměrného namáhání nebo překročení povoleného teplotního rozsahu válce 0–50 ° C se rychlost sníží.

Elektrické nářadí běží znovu na plné otáčky až poté, co akumulátor dosáhne přípustné teploty.

## 2. POPIS A OVLÁDACÍ PRVKY



**Před použitím stroje si důkladně přečtěte všechny bezpečnostní pokyny a předpisy a ujistěte se, že jim rozumíte.**

Jejich nedodržení může mít za následek úraz elektrickým proudem, nebezpečí požáru nebo těžká zranění osob.

Při čtení návodu si nalistujte stránku se zobrazením přístroje a mějte ji pokud možno vždy před sebou.

### STANOVENÉ POUŽITÍ

Toto elektromechanické nářadí je určeno k provádění řezů nebo dělení materiálu ze dřeva, umělé hmoty, sádkkartonu, měkkých neželezných kovů a upevňovacích prvků (např. nekalených hřebíků, skob, svorek atd.) Je rovněž vhodné k opracování keramických obkladaček, tak jako k činnostem rašplování, broušení nebo seškrabování malých ploch na sucho.

Bruska je obzvláště vhodná k provádění přesných prací na těžko přístupných místech, poblíž hran včetně jejich zarovnání. Toto elektrické ruční nářadí používejte výhradně s příslušenstvím dodávaným nebo doporučeným výrobcem, firmou Stayer.

## HLAVNÍ SOUČÁSTI A OVLÁDACÍ PRVKY

Číslování jednotlivých ovládacích prvků a komponentů se vztahuje k zobrazení stroje v návodu.

### MULTI TOOL 300 PRO

- 1 Tlačítko spínače (zapnutí/vypnutí).
- 2 Ovládací kolečko k přednastavení počtu pracovních zdvihů.
- 3 Větrací otvory.
- 4 Místo pro upnutí příslušenství.
- 5 Rukojeť (místo izolovaného úchopu).
- 6 Příslušenství pro dělení nebo seškrabování.
- 7 Upínací šroub s pružnou a konickou podložkou.
- 8 Klíč imbus.
- 9 Brusná deska se suchým zipem.
- 10 Brusné prostředky (brusný papír).
- 11 Nástavec pro externí odsávání prachu.
- 12 Objímka pro upevnění nástavce pro odsávání prachu.
- 13 Páčka pro výměnu příslušenství bez použití nástrojů.

### MULTI L20

- 1 Tlačítko spínače (zapnutí/ vypnutí).
- 2 Ovládací kolečko k přednastavení počtu pracovních zdvihů.
- 3 Větrací otvory.
- 4 Místo pro upnutí příslušenství.
- 5 Rukojeť (místo izolovaného úchopu).
- 6 Ponorný pilový řezací plátek.
- 7 Páčka pro výměnu příslušenství bez použití nástrojů.

## 3. MONTÁŽ

### VÝMĚNA PŘÍSLUŠENSTVÍ

**Před zahájením jakékoliv činnosti včetně výměny příslušenství odpojte nářadí od zdroje napájení.**

Používejte pracovní ochranné rukavice pro výměnu příslušenství. Během delšího provozu se příslušenství zahřívá, jeho povrch může být horký a mohlo by dojít ke zranění obsluhy. K poranění by mohlo rovněž dojít dotykem ostrých hran nástrojů s pokožkou.

Výběr vhodného pracovního nástroje (příslušenství)

PRACOVNÍ NÁSTROJ	MATERIÁL
	Dřevo, plasty
	Materiály ze dřeva a plastů

	Ponorné řezací pilové plátky HSS na dřevo	Materiály ze dřeva a plastů, sádkartonové desky a ostatní měkké materiály
	Ponorné řezací pilové plátky bimetalické na dělení kovů	Materiály z kovu (např. nekalené hřebíky, šrouby, menší profily), neželezné kovy
	Ponorné řezací pilové plátky bimetalické na dělení dřeva a kovů	Materiály ze dřeva a plastů, neželezné kovy
	Brusná trojúhelníková deska pro brusné prostředky – typ Delta 93 mm	V závislosti na použitém typu brusných prostředků

### MONTÁŽ A VÝMĚNA PŘÍSLUŠENSTVÍ

Pro uvolnění nástroje odklopte páčku o 180° a příslušenství vyměňte. Po té znovu opačným pohybem páčky (zaklopením páčky o 180° zpět) nástroj zajistíte.

**Pečlivě zkontrolujte, zda je pracovní nástroj / příslušenství pevně uchyceno.** Při nesprávném usazení může dojít během práce k uvolnění pracovního nástroje/ příslušenství a poranění obsluhy nebo okolostojících osob.

#### Výměna brusných prostředků na brusné desce.

Brusná deska je opatřena suchým zipem (Velcro) pro rychlou a snadnou výměnu brusných prostředků se suchým zipem.

Před tím než nasadíte nový brusný papír na brusnou desku, očistěte povrch Velcro brusné desky pomocí štětečku popřípadě poklepáním, tak abyste jej zbavili zbytku nečistot a byla zajištěna potřebná přilnavost.

Brusný papír přiložte suchým zipem pevně k jedné straně brusné desky se suchým zipem a pevně přitlačte.

Pro optimální odsávání prachových částic dbejte na to, aby se otvory v brusném papíru a brusné desce se suchým zipem navzájem co nejpřesněji překrývaly.

Pro sejmutí brusného papíru z brusné desky se suchým zipem nadzvedněte jeho okraj na jakémkoliv místě a zatáhněte. Před nasazením nového brusného papíru na brusnou desku zbavte povrch brusné desky nejprve nečistot, např. pomocí štětce nebo poklepáním.

#### Výběr vhodných brusných prostředků

V závislosti na druhu opracovávaného materiálu, povrchové úpravě a stupni úběru si lze vybrat mezi rozmanitými typy brusných prostředků.

- Červená barva brusiva
- Všechny druhy materiálu ze dřeva (např. tvrdé dřevo, měkké dřevo, dřevotřískové desky, stavební desky a dřevo).
- Kovy.

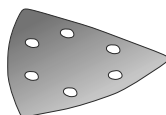

POUŽITÍ	ZRNITOST	
Hrubé broušení, např. nepříznané trámy a nehoblovaná prkna	Hrubá	60
Broušení čelních stran a uhlazování malých nerovností	Médio	120
Finální a jemné broušení dřeva	Jemná	210

## ODSÁVÁNÍ PRACHU A PILIN

Prach z materiálů jako např. barvy, které obsahují olovo, některých druhů dřeva, nerostů a kovů mohou být zdraví škodlivé. Dotyk nebo vdechnutí prachu může způsobit alergickou reakci a/ nebo onemocnění dýchacích cest uživatele nebo okolostojících osob.

Některé druhy prachu, jako např. z dubu nebo buku jsou považovány za karcinogenní především při použití úpravy a ochrany dřeva nátěry (chromáty, konzervační látky). Materiály, obsahující azbest, mohou zpracovávat jen specialisté.

**Materiály, obsahující azbest, mohou zpracovávat jen specialisté.**

- Pokud je to jen trochu možné, používejte vhodné systémy pro odsávání prachu s ohledem na obráběný materiál.
- Ujistěte se, že prostředí, v němž pracujete, je řádně odvětráno.
- Doporučujeme používat vždy ochranou masku s filtrem třídy P2.

Dodržujte místní předpisy týkající se obráběného materiálu platné ve vaší zemi.

**Připojení k externímu odsávání (viz Obr. A)**

Při broušení připojte zařízení vždy k vhodnému systému pro odsávání prachu, a to s ohledem na obráběný materiál.

Před tím, než na stroj nasadíte nástavec pro externí odsávání prachu 11 (příslušenství dodávané na objednávku), odstraňte pracovní nástroj.

Sestavte nejprve z jednotlivých komponentů nástavec pro externí odsávání prachu 11 dle obrázku v tomto návodu ( sestavte s objímkou pro upevnění nástavce pro odsávání prachu 12.).

Nástavec pro externí odsávání prachu 11 nastrčte objímkou 12 na místo pro upnutí příslušenství 4 a zatlačte objímku 12 pevně proti náradí. Nástavec pro externí odsávání prachu 11 a objímka 12 musí sedět na přístroji pevně.

Připojte sací hadici (toto příslušenství není součástí dodávky) přímo na nástavec pro připojení externího odsávání 12. Druhý konec hadice připojte k příslušnému vysavači (není součástí dodávky).

Způsoby připojení náradí a vysavače jsou popsány v návodu u příslušného vysavače.

Vysavač musí být vhodný pro použití společně s daným druhem obráběného materiálu.

Pro odsávání extrémně zdraví škodlivého prachu, karcinogenního prachu nebo jemného suchého prachu je třeba použít speciální vysavač.

## 4. PROVOZ ZAŘÍZENÍ

**Zkontrolujte napětí v síti! Před připojením zařízení do sítě, zkontrolujte, zda zdroj napájení odpovídá údajům uvedeným na typovém štítku stroje. Stroje označené pro napětí 230 V mohou pracovat také při napětí 220 V.**

### UVEDENÍ DO PROVOZU

#### Zapnutí vypnutí

Pro zapnutí přístroje zatlačte tlačítko spínače 1 pro vypnutí a zapnutí směrem dopředu do polohy "I".

Pro vypnutí přístroje posuňte tlačítko spínače 1 pro vypnutí a zapnutí směrem zpět do polohy "I".

#### Nastavení počtu pracovních zdvihů

Pomocí kolečka elektronické předvolby k přednastavení počtu pracovních zdvihů, lze nastavit počet pracovních zdvihů a to i během provozu přístroje.

Konkrétní výše počtu pracovních zdvihů závisí především na druhu opracovávaném materiálu, jeho povrchové úpravě a pracovních podmínkách a je vhodné si provést odzkoušení na malém kousku materiálu. Zkušenosti v tomto směru získáte praxí.

### POKYNY K PROVOZU

**Poznámka:** Pro vaši bezpečnost, pohodlnou obsluhu a efektivní provoz udržujte zařízení v čistém stavu. Ujistěte, že větrací otvory krytu motoru jsou vždy volně přístupné a v čistém stavu. V opačném případě by mohlo dojít k poškození motoru nebo ohrožení bezpečnosti obsluhy.

#### Způsob a postup práce:



Díky vibrační jednotce dojde k rozkolísání pracovního nástroje až do hodnoty 21 tisíc zdvihů za minutu v úhlu 2,8°. To umožňuje naprosto přesnou práci v rozích, na hranách a těžko přístupných místech.



Na zařízení vyvíjejte jen mírný tlak tak, aby byly udržovány stále stejně vysoké otáčky a tím i efektivita práce a nedocházelo k zablokování nástroje.

Náradím pohybujte v mírném krouživém pohybu tak, aby nedocházelo k zahřívání, tupení nebo zablokování nástroje.

#### Dělení materiálu (provádění řezů)

- **Vždy používejte nepoškozené pilové plátky v perfektním stavu. Deformované, nalomené nebo jinak poškozené plátky se mohou rozlomit nebo zaseknout při práci a způsobit zpětný vrh.**
- **Při dělení lehkých stavebních materiálu dodržujte vždy místní předpisy a dbejte na doporučení dodavatelů a výrobců příslušných materiálů.**
- **Proces ponorného dělení (provádění řezů) lze aplikovat pouze u měkkých materiálů jako například měkké dřevo, sádkartonové desky atd.!**

Před zahájením řezání pomocí ponorných pilových plátků HSS do dřeva, stavebních materiálů, sádkartonových desek atd. se přesvědčte, zda tyto neobsahují cizí předměty, jako jsou hřebíky, šrouby, spony a jim podobné. V případě, že ano, tyto předměty odstraňte nebo použijte k práci bimetalové ponorné plátky.

#### Broušení

Rychlost broušení a konečný výsledek jsou dány především výběrem vhodného brusného papíru, (velikostí zrn smirkového papíru), nastavenou rychlostí pracovních zdvihů a přítlakem na obráběný materiál.

Pouze s brusnými prostředky, které jsou v dobrém stavu, lze docílit dobrých výkonů a také prodloužit životnost zařízení.

Zvýšenou pozornost dbejte na to, aby byl přítlak na obrobek konstantní. Tím se prodlužuje životnost brusného papíru. Pokud na přístroj budete nadměrně tlačit, práci tím nijak neurychlíte, pouze se přitom rychleji opotřebovává zařízení i brusný papír a dosáhnete i horší finální povrchové úpravy.

Pro přesné broušení na těžko přístupných místech, v rozích, na hranách apod. lze při práci využít jen jeden z okrajů brusné desky.

Pokud pracujete stále na jednom místě, brusný papír se může značně přehřát. Snižte stupeň nastavení pracovních zdvihů (rychlost) a pravidelně nechte brusný papír ochladit.

Pokud brusný papír již použijete na kov, pak již není vhodný k opracování jiných materiálů. Při broušení připojte zařízení vždy k vhodnému systému pro odsávání prachu s ohledem na obráběný materiál.

### Seškrabování

Pro seškrabování nastavte vysoký stupeň pracovních zdvihů.

Pokud má obrobek měkký povrch (např. dřevo), pracujte pod ostrým úhlem a na přístroj a nástroj tlaďte jen velmi lehce. V opačném případě by mohla škrabka poškodit povrch obrobku.

## 5. ČIŠTĚNÍ, ÚDRŽBA A ZÁKAZNICKÝ SERVIS

### Čištění a údržba

- **Před prováděním čištění či údržby zařízení nebo při jakékoliv manipulaci s ním přístroj vždy vypněte a poté odpojte ze sítě**
- **Dbejte na to, aby se do bezpečnostních a ovládacích prvků, jakož i do větracích otvorů motorové skříně ostalo minimum prachu a nečistot.**

Otřete přístroj vždy čistým měkkým hadříkem a použijte stlačený vzduch nastavený na nízký provozní tlak.

Při čištění zařízení nepoužívejte agresivní čisticí prostředky pouze běžně dostupné čisticí prostředky (jako např. mýdlová voda atd.). Mohlo by dojít k poškození plastových částí brusky. Při čištění dbejte na to, aby se dovnitř přístroje nedostala voda. Doporučuje se provádět čištění přístroje po každém použití.

Pokud byste i přes veškeré kontrolní procesy ve výrobě zjistili jakoukoliv nesrovnalost ve funkci přístroje nebo jeho nastavení, svěřte jeho opravu autorizovanému servisu pro elektrické nářadí Stayer.

### POPRODEJNÍ SERVIS A ZÁKAZNICKÁ PODPORA

Naše servisní středisko odpoví na vaše dotazy týkající se oprav a údržby vašeho výrobku, stejně tak jako na otázky týkající se náhradních dílů. Sestavy (rozkresy) náhradních dílů a příslušné informace o náhradních dílech lze nalézt na našich webových stránkách:

**[www.grupostayer.com](http://www.grupostayer.com)**

Naši technicko-prodejní poradci Vám rádi sdělí informace o možnostech zakoupení výrobku, jeho použití a doporučí vhodné příslušenství.

### DOPRAVA

Na vestavěné lithium-iontové baterie se vztahují požadavky stanovené v právních předpisech o nebezpečném zboží. Akumulátory může uživatel

přepravovat po silnici bez dalšího ukládání.

Při přepravě třetími stranami (např. Leteckou dopravou nebo přepravní agenturou) je třeba vzít v úvahu zvláštní požadavky na balení a identifikaci. V tomto případě by měly být při přípravě součásti k odeslání použity služby odborníka na nebezpečné věci. Baterie dodávejte pouze v případě, že není poškozený jejich obal. Pokud kontakty nejsou chráněny, zakryjte je lepicí páskou a zabalte baterii tak, aby se nemohla pohybovat uvnitř obalu.

Pamatujte také na veškeré další předpisy, které mohou ve vaší zemi existovat.

### RECYKLACE

Výrobce doporučuje, aby zařízení, příslušenství a obaly byly s ohledem na životní prostředí v souladu s předpisy dané země tříděny a odevzdány k ekologické likvidaci.

Nevhazujte elektronářadí do domovního odpadu!

#### Pouze pro členské země EU:

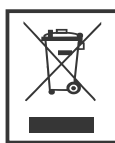

V souladu s Evropskou Směrnicí 2012/19/UE o odpadech z elektrických a elektronických zařízení a jejím prosazení v národních zákonech musí být neupotřebitelné rozebrané elektronářadí shromážděno k opětovnému zhodnocení nepoškozujícímu životní prostředí.

Změny textu vyhrazeny.



#### Akumulátory / baterie: lithiové ionty

Dodržujte pokyny uvedené v kapitole "Přeprava"







Akumulátory / baterie nevyhazujte do odpadu, ohně nebo vody. Akumulátory / baterie musí být skladovány a recyklovány nebo zlikvidovány ekologickým způsobem.

Pouze pro země EU:

V souladu se směrnicí 2006/66/EHS musí být vadné nebo vybité akumulátory / baterie recyklovány.

## INFORMACE O HLUČNOSTI A VIBRACÍCH

### Technické parametry

-  = Napětí lithiové baterie
-  = Kapacita baterie
-  = Nabíjecí čas
-  = Otáčky při chodu naprázdno
-  = Oběžná dráha
-  = Hmotnost

Uvedené hodnoty platí pro jmenovitá napětí [U] 230/240 V ~ 50/60 Hz - 110/120 V ~ 60 Hz. Pro nižší napětí a u modelů vyrobených pro specifické země se mohou v hodnotách lišit.

Pozorně si, prosím, přečtěte údaje na typovém štítku stroje. Obchodní názvy jednotlivých strojů se mohou lišit.

### Používejte prostředky k ochraně sluchu!

 Naměřené hodnoty byly stanoveny v souladu s **EN 62841-1**.

Zde uvedené technické specifikace jsou chápány v rámci určitých tolerancí (v souladu s aktuálně platnými normami)

Deklarované hodnoty vibrací v tomto návodu byly naměřeny dle standardizovaných postupů uvedených v evropské normě **EN 62841-1** a je možné ji použít pro srovnání s ostatními stroji. Celkovou naměřenou hodnotu vibrací je možné také použít pro předběžné posouzení rizik při hlavním použití nářadí.

Uvedený stupeň vibrací byl naměřen pro hlavní použití nářadí. Přenesený skutečný stupeň vibrací se během práce s nářadím může lišit od naměřených hodnot v závislosti na způsobu použití stroje. Při jiném použití než hlavním, při použití nevhodného příslušenství či pomůcek nebo při nedostatečné údržbě se může úroveň vibrací lišit. To může způsobit značné navýšení vibrací během celkové doby práce.

Pro přesné posouzení během předem stanovené pracovní doby je nutné zohlednit také dobu chodu nářadí na volnoběh a vypnutí nářadí v rámci této doby. Tím se může zatížení během celé pracovní doby výrazně snížit.

Rizika lze podstatně snížit v případě dodržování následujících pravidel jako např.: provádět pravidelný servis a údržbu nářadí a příslušenství, vyvarovat se práce při nízkých teplotách, v případě velmi chladného počasí se snažit zahřát tělo a především ruce, dělat pravidelné přestávky v práci a pohybovat rukama pro stimulaci krevního oběhu. Snažte se udržovat vibrace na minimální hodnotě.



## ΠΡΟΕΙΔΟΠΟΙΗΣΗ

### 1. ΑΣΦΑΛΕΙΑ ΠΕΡΙΟΧΗΣ ΕΡΓΑΣΙΑΣ

**α) Διατηρείτε καθαρή και καλά φωτισμένη την περιοχή εργασίας.**

Αν υπάρχει ακαταστασία ή ελλιπής φωτισμός στην περιοχή εργασίας, μπορεί να προκληθεί ατύχημα.

**β) Μη θέσετε σε λειτουργία τα ηλεκτρικά εργαλεία σε εκρηκτικές ατμόσφαιρες, όπως π.χ. με παρουσία εύφλεκτων υγρών, αερίων ή σκόνης. Τα ηλεκτρικά εργαλεία δημιουργούν σπινθήρες και μπορεί να προκληθεί ανάφλεξη λόγω σκόνης ή αναθυμιάσεων.**

**γ) Μην επιτρέπετε σε παιδιά και άλλους παριστάμενους να πλησιάζουν στο χώρο εργασίας, όταν χειρίζεστε ένα ηλεκτρικό εργαλείο.** Τυχόν απόσπαση της προσοχής σας μπορεί να σας κάνει να χάσετε τον έλεγχο.

### 2. ΗΛΕΚΤΡΙΚΗ ΑΣΦΑΛΕΙΑ

**α) Τα βύσματα του ηλεκτρικού εργαλείου πρέπει να ταιριάζουν στην πρίζα. Ποτέ μην τροποποιείτε το βύσμα με κανέναν τρόπο. Μη χρησιμοποιείτε βύσματα προσαρμογέα με γειωμένα ηλεκτρικά εργαλεία.** Τα μη τροποποιημένα βύσματα και οι αντίστοιχες πρίζες μειώνουν τον κίνδυνο ηλεκτροπληξίας.

**β) Αποφεύγετε την επαφή του σώματος με γειωμένες επιφάνειες όπως π.χ. σωλήνες, calorifέρ, ηλεκτρικές κουζίνες και ψυγεία.** Υπάρχει αυξημένος κίνδυνος ηλεκτροπληξίας αν το σώμα σας είναι γειωμένο.

**γ) Μην εκθέτετε τα ηλεκτρικά εργαλεία στη βροχή ή σε υγρά περιβάλλοντα.** Η διείσδυση νερού σε ένα ηλεκτρικό εργαλείο αυξάνει τον κίνδυνο ηλεκτροπληξίας.

**δ) Μην καταπονείτε το καλώδιο. Μη χρησιμοποιείτε ποτέ το καλώδιο για να μεταφέρετε, να τραβήξετε ή να αποσυνδέσετε το ηλεκτρικό εργαλείο από την πρίζα.** Διατηρείτε το καλώδιο μακριά από πηγές θερμότητας, λιπαντικά, αιχμηρές άκρες και κινούμενα μέρη. Τα κατεστραμμένα ή μπερδεμένα καλώδια αυξάνουν τον κίνδυνο ηλεκτροπληξίας.

**ε) Όταν χειρίζεστε ένα ηλεκτρικό εργαλείο σε εξωτερικό χώρο, χρησιμοποιείτε ένα καλώδιο επέκτασης κατάλληλο για εξωτερική χρήση.** Η χρήση ενός καλωδίου κατάλληλου για εξωτερική χρήση μειώνει τον κίνδυνο ηλεκτροπληξίας.

**ς) Μη χρησιμοποιείτε το ηλεκτρικό εργαλείο στη βροχή, σε μέρη που καταβρέχονται από νερό, σε υγρό μέρος ή σε μέρος με υγρασία.** Η χρήση του εργαλείου υπό αυτές ή παρόμοιες συνθήκες θα αυξήσει τον κίνδυνο ηλεκτροπληξίας, επικίνδυνης δυσλειτουργίας και υπερθέρμανσης. Αν δεν μπορεί να αποφευχθεί η χρήση του ηλεκτρικού εργαλείου σε μέρος με υγρασία, χρησιμοποιήστε παροχή ρεύματος που διαθέτει αυτόματο διακόπτη διαρροής (RCD). Η χρήση ενός RCD μειώνει τον κίνδυνο ηλεκτροπληξίας.

### 3. ΠΡΟΣΩΠΙΚΗ ΑΣΦΑΛΕΙΑ

**α) Να είστε σε εγρήγορση, προσέχετε τι κάνετε και χρησιμοποιείτε την κοινή λογική όταν χειρίζεστε ένα ηλεκτρικό εργαλείο. Μη χρησιμοποιείτε ηλεκτρικά εργαλεία όταν είστε κουρασμένοι ή υπό την επήρεια ναρκωτικών, αλκοόλ ή φαρμάκων.** Μια στιγμή έλλειψης προσοχής κατά τη χρήση του ηλεκτρικού εργαλείου μπορεί να προκαλέσει σοβαρή σωματική βλάβη.

**β) Χρησιμοποιείτε εξοπλισμό προσωπικής προστασίας.** Πάντα να φοράτε προστατευτικά ματιών. Ο προστατευτικός εξοπλισμός, όπως π.χ. μάσκα σκόνης, αντιολισθητικά παπούτσια ασφαλείας, σκληρό καπέλο ή προστατευτικά για τα αυτιά και τα χέρια, που χρησιμοποιείται στις κατάλληλες συνθήκες μειώνει τις σωματικές βλάβες.

**γ) Αποφυγή ακούσιας εκκίνησης. Βεβαιωθείτε ότι ο διακόπτης είναι στη θέση απενεργοποίησης προτού συνδέσετε το εργαλείο στην πηγή τροφοδοσίας ή/**

**και στην μπαταρία και προτού το κρατήσετε στα χέρια σας ή το μεταφέρετε.** Αν κατά τη μεταφορά ηλεκτρικών εργαλείων έχετε το δάκτυλό σας επάνω στο διακόπτη ή αν ενεργοποιηθούν ενώ ο διακόπτης είναι πατημένος, μπορεί να προκληθεί ατύχημα.

**δ) Απομακρύνετε τυχόν κλειδί ρύθμισης ή οδοντωτό κλειδί πριν από την ενεργοποίηση του εργαλείου.** Ένα οδοντωτό κλειδί ή ένα κλειδί ρύθμισης που παρέμεινε συνδεδεμένο σε κάποιο περιστρεφόμενο μέρος του ηλεκτρικού εργαλείου μπορεί να προκαλέσει σωματική βλάβη.

**ε) Διατηρείτε την ισορροπία σας. Φροντίστε να στέκεστε σωστά, διατηρώντας πάντα την ισορροπία σας.** Έτσι μπορείτε να έχετε καλύτερο έλεγχο του ηλεκτρικού εργαλείου σε περίπτωση μη αναμενόμενων καταστάσεων.

**ς) Να φοράτε την κατάλληλη ενδυμασία. Μη φοράτε φαρδιά ρούχα ή κοσμήματα.** Διατηρείτε τα μαλλιά, τα ρούχα και τα γάντια σας μακριά από τα κινούμενα μέρη. Τα φαρδιά ρούχα, τα κοσμήματα ή τα μακριά μαλλιά μπορεί να πιαστούν στα κινούμενα μέρη.

**η) Αν έχετε στη διάθεσή σας συσκευές για σύνδεση σε διατάξεις εξαγωγής και συλλογής σκόνης, φροντίστε για τη σωστή σύνδεση και χρήση τους.** Η χρήση διάταξης συλλογής σκόνης μπορεί να μειώσει τους κινδύνους που σχετίζονται με τη σκόνη.

### 4. ΧΡΗΣΗ ΚΑΙ ΦΡΟΝΤΙΔΑ ΤΟΥ ΗΛΕΚΤΡΙΚΟΥ ΕΡΓΑΛΕΙΟΥ

**α) Μην πιέζετε το ηλεκτρικό εργαλείο. Χρησιμοποιείτε το σωστό ηλεκτρικό εργαλείο για την εφαρμογή σας.** Το σωστό ηλεκτρικό εργαλείο θα κάνει τη δουλειά καλύτερα και ασφαλέστερα με την ταχύτητα για την οποία έχει σχεδιαστεί.

**β) Μη χρησιμοποιείτε το ηλεκτρικό εργαλείο αν δεν λειτουργεί ο διακόπτης ενεργοποίησης/απενεργοποίησης.** Οποιοδήποτε ηλεκτρικό εργαλείο δεν μπορεί να ελεγχθεί από το διακόπτη του είναι επικίνδυνο και πρέπει να επισκευαστεί.

**γ) Αποσυνδέστε το βύσμα από την πηγή τροφοδοσίας ή/και την μπαταρία από το ηλεκτρικό εργαλείο προτού κάνετε οποιαδήποτε ρύθμιση, αλλάξετε βοηθητικό εξοπλισμό ή αποθηκεύσετε το ηλεκτρικό εργαλείο.** Αυτά τα προληπτικά μέτρα ασφαλείας μειώνουν τον κίνδυνο ακούσιας εκκίνησης του ηλεκτρικού εργαλείου.

**δ) Αποθηκεύετε τα ηλεκτρικά εργαλεία που δεν χρησιμοποιούνται μακριά από παιδιά και μην επιτρέπετε σε άτομα που δεν είναι εξοικειωμένα με ηλεκτρικά εργαλεία ή δεν έχουν διαβάσει αυτές τις οδηγίες να χειρίζονται το ηλεκτρικό εργαλείο.** Τα ηλεκτρικά εργαλεία είναι επικίνδυνα στα χέρια μη εκπαιδευμένων χρηστών.

**ε) Φροντίστε για τη συντήρηση των ηλεκτρικών εργαλείων.** Ελέγξτε για εσφαλμένη αντιστοίχιση ή δέσιμο των κινούμενων μερών, για θραύση τους και για άλλη κατάσταση που μπορεί να επηρεάσει τη λειτουργία του ηλεκτρικού εργαλείου. Αν έχουν καταστραφεί, φροντίστε να επισκευάσετε το ηλεκτρικό εργαλείο πριν από τη χρήση. Πολλά ατυχήματα προκαλούνται λόγω κακής συντήρησης των ηλεκτρικών εργαλείων.

**ς) Διατηρείτε αιχμηρά και καθαρά τα εργαλεία κοπής.** Τα σωστά συντηρημένα εργαλεία κοπής με αιχμηρά άκρα κοπής είναι λιγότερο πιθανό να μπλοκάρουν και πιο εύκολο να ελεγχθούν.

**η) Χρησιμοποιείτε το ηλεκτρικό εργαλείο, το βοηθητικό εξοπλισμό και τα μέρη του εργαλείου κ.λπ. σύμφωνα με αυτές τις οδηγίες, λαμβάνοντας υπόψη τις συνθήκες εργασίας και την ίδια την εργασία που θα εκτελέσετε.** Η χρήση του ηλεκτρικού εργαλείου για εργασίες άλλες από αυτές για τις οποίες προορίζεται μπορεί να προκαλέσει επικίνδυνη κατάσταση.

## 1. ΣΗΜΕΙΩΣΕΙΣ ΑΣΦΑΛΕΙΑΣ

### ΠΡΟΕΙΔΟΠΟΙΗΣΕΙΣ ΑΣΦΑΛΕΙΑΣ ΓΙΑ ΤΟ ΠΡΙΟΝΙ ΑΚΡΙΒΕΙΑΣ

- **Κρατάτε το ηλεκτρικό εργαλείο από τις μονωμένες επιφάνειες συγκράτησης κατά την εκτέλεση εργασίας όπου το εξάρτημα κοπής μπορεί να έρθει σε επαφή με κρυμμένα καλώδια.** Τα εξαρτήματα κοπής που έρχονται σε επαφή με ηλεκτροφόρα καλώδια μπορεί να κάνουν ηλεκτροφόρα τα εκτεθειμένα μεταλλικά μέρη του ηλεκτρικού εργαλείου και να προκαλέσουν ηλεκτροπληξία στον χειριστή.
- **Χρησιμοποιείτε το μηχάνημα μόνο για στεγνή λείανση.** Η διείσδυση νερού στο μηχάνημα αυξάνει τον κίνδυνο ηλεκτροπληξίας.
- **Κρατάτε τα χέρια σας μακριά από το εύρος πριονίσματος. Μην προσεγγίζετε τον χώρο κάτω από το τεμάχιο επεξεργασίας.** Η επαφή με την πριονόλαμα μπορεί να προκαλέσει τραυματισμό.
- **Χρησιμοποιήστε κατάλληλους ανιχνευτές για να προσδιορίσετε εάν υπάρχουν κρυμμένες γραμμές ηλεκτροδότησης στον χώρο εργασίας ή καλέστε την τοπική εταιρεία ηλεκτροδότησης για βοήθεια.** Η επαφή με γραμμές ηλεκτροδότησης μπορεί να οδηγήσει σε πυρκαγιά και ηλεκτροπληξία. Η καταστροφή μιας γραμμής αερίου μπορεί να οδηγήσει σε έκρηξη. Η διάτρηση ενός σωλήνα ύδρευσης προκαλεί υλική ζημιά ή μπορεί να προκαλέσει ηλεκτροπληξία.
- **Κατά την εργασία με το μηχάνημα, κρατάτε το πάντα σταθερά με τα δύο χέρια και διατηρείτε σωστή στάση.** Η καθοδήγηση του ηλεκτρικού εργαλείου είναι πιο ασφαλής με τα δύο χέρια.
- **Σταθεροποιήστε το τεμάχιο επεξεργασίας.** Ένα τεμάχιο επεξεργασίας στερεωμένο με εργαλεία σύσφιξης ή σε μέγνη συγκρατείται με περισσότερη ασφάλεια από ό,τι με το χέρι.
- **Διατηρείτε τον χώρο εργασίας καθαρό.** Τα μείγματα υλικών είναι ιδιαίτερα επικίνδυνα. Η σκόνη από ελαφρά κράματα μπορεί να καεί ή να εκραγεί.
- **Ποτέ μην χρησιμοποιείτε το μηχάνημα όταν το καλώδιο τροφοδοσίας είναι φθαρμένο.** Μην αγγίζετε το φθαρμένο καλώδιο και αποσυνδέστε το φισ από την πρίζα εάν το καλώδιο φθαρεί κατά τη λειτουργία. **Τα φθαρμένα καλώδια αυξάνουν τον κίνδυνο ηλεκτροπληξίας.**
- **Φοράτε προστατευτικά γάντια όταν αλλάζετε τα εργαλεία εφαρμογής/παρελκόμενα.** Τα εργαλεία εφαρμογής/παρελκόμενα γίνονται καυτά ύστερα από παρατεταμένη χρήση.
- **Μη κάνετε απόξεση σε βρεγμένα υλικά (π.χ. ταπετσαρία) ή σε υγρές επιφάνειες.** Η διείσδυση νερού στο μηχάνημα αυξάνει τον κίνδυνο ηλεκτροπληξίας.
- **Μην επεξεργάζεστε την προς επεξεργασία επιφάνεια με υγρά που περιέχουν διαλύτη.** Τα υλικά που θερμαίνονται από την απόξεση μπορεί να προκαλέσουν την ανάπτυση τοξικών ατμών.
- **Δίνετε ιδιαίτερη προσοχή όταν χειρίζεστε την ξύστρα.** Αυτό το παρελκόμενο είναι πολύ κοφτερό. Κίνδυνος τραυματισμού.
- **ΧΡΗΣΗ ΚΑΙ ΦΡΟΝΤΙΔΑ ΜΠΑΤΑΡΙΑΣ**

Μην ανοίγετε την μπαταρία. Υπάρχει κίνδυνος βραχυκυκλώματος.

Προφυλάσσετε την μπαταρία από τη θερμότητα., π.χ. από τη συνεχή έντονη ηλιακή ακτινοβολία, φωτιά, νερό και υγρασία. Κίνδυνος έκρηξης.

Σε περίπτωση ζημιάς και ακατάλληλης χρήσης της μπαταρίας, υπάρχει το ενδεχόμενο εκπομπής ατμών. Σε περίπτωση νοσηλώνσεων, εξασφαλίστε καθαρό αέρα και ζητήστε ιατρική βοήθεια. Οι ατμοί μπορεί να ερεθίσουν το αναπνευστικό σύστημα.

Χρησιμοποιείτε την μπαταρία μόνο σε συνδυασμό με το ηλεκτρικό εργαλείο της STAYER. Αυτό το μέτρο μόνο του προστατεύει την μπαταρία από την επικίνδυνη υπερφόρτωση.

Χρησιμοποιείτε μόνο γνήσιες μπαταρίες της STAYER με την τάση που αναγράφεται στην πινακίδα στοιχείων του ηλεκτρικού εργαλείου σας. Όταν χρησιμοποιείτε άλλες μπαταρίες, π.χ. απομιμήσεις, επισκευασμένες μπαταρίες ή άλλες μάρκες, υπάρχει κίνδυνος τραυματισμού καθώς και υλικών ζημιών από την έκρηξη των μπαταριών.

Μην συνεχίσετε να πιέζετε τον διακόπτη ενεργοποίησης/ απενεργοποίησης μετά την αυτόματη απενεργοποίηση του μηχανήματος. Η μπαταρία μπορεί να υποστεί ζημιά.

Η μπαταρία είναι εξοπλισμένη με ρυθμιστή θερμοκρασίας, ο οποίος επιτρέπει τη φόρτιση μόνο εντός εύρους θερμοκρασίας μεταξύ 0 °C και 45 °C. Με αυτόν τον τρόπο επιτυγχάνεται μεγάλη διάρκεια ζωής της μπαταρίας.

Τηρήστε τις σημειώσεις για την απόρριψη.

Χρησιμοποιείτε μόνο τους φορτιστές μπαταριών που αναφέρονται στη σελίδα εξαρτημάτων. Μόνο αυτοί οι φορτιστές μπαταριών είναι κατάλληλοι για την μπαταρία ιόντων λιθίου του ηλεκτρικού εργαλείου σας.

Η μπαταρία παρέχεται μερικώς φορτισμένη. Για να εξασφαλίσετε την πλήρη χωρητικότητα της μπαταρίας, φορτίστε πλήρως την μπαταρία στο φορτιστή πριν χρησιμοποιήσετε το ηλεκτρικό εργαλείο σας για πρώτη φορά.

Η μπαταρία ιόντων λιθίου μπορεί να φορτίζεται ανά πάσα στιγμή χωρίς να μειώνεται η διάρκεια ζωής της. Η διακοπή της διαδικασίας φόρτισης δεν προκαλεί ζημιά στην μπαταρία.

Η μπαταρία ιόντων λιθίου προστατεύεται από την πλήρη εκφόρτιση. Όταν η μπαταρία είναι άδεια, το μηχάνημα απενεργοποιείται μέσω προστατευτικού κυκλώματος: Το τοποθετημένο εργαλείο δεν περιστρέφεται πλέον.

Προστασία υπερφόρτωσης ανάλογα με τη θερμοκρασία

Όταν χρησιμοποιείται όπως προβλέπεται, το ηλεκτρικό εργαλείο δεν μπορεί να υποστεί υπερφόρτωση. Όταν το φορτίο είναι πολύ υψηλό ή γίνει υπέρβαση του επιτρεπόμενου εύρους θερμοκρασίας 0-50°C της μπαταρίας, η ταχύτητα μειώνεται. Το ηλεκτρικό εργαλείο δεν θα λειτουργεί σε πλήρη ταχύτητα μέχρι η μπαταρία να φτάσει στην επιτρεπόμενη θερμοκρασία.

## 2. ΠΕΡΙΓΡΑΦΗ ΛΕΙΤΟΥΡΓΙΩΝ

**Διαβάστε όλες τις προειδοποιήσεις ασφαλείας και όλες τις οδηγίες.**

Η μη τήρηση των προειδοποιήσεων και των οδηγιών μπορεί να προκαλέσει ηλεκτροπληξία, πυρκαγιά ή/και σοβαρό τραυματισμό.

Όταν διαβάσετε τις οδηγίες χρήσης, ξεδιπλώνετε τη σελίδα γραφικών για το μηχάνημα και αφήνετέ την ανοιχτή.

### ΠΡΟΒΛΕΠΟΜΕΝΗ ΧΡΗΣΗ

Το μηχάνημα προορίζεται για πριόνισμα και κοπή ξύλινων υλικών, πλαστικού, γύψου, μη σιδηρούχων μετάλλων και στοιχείων στερέωσης (π.χ. μη σκληρυμένα καρφιά, συνδετήρες). Είναι επίσης κατάλληλο για εργασίες μαλακών πλακιδίων τοίχου, καθώς και για στεγνή λείανση και απόξεση μικρών επιφανειών. Είναι ιδιαίτερα κατάλληλο για εργασία κοντά στα άκρα και για κοπή στο ίδιο επίπεδο. Χρησιμοποιείτε το ηλεκτρικό εργαλείο αποκλειστικά με εξαρτήματα της Stayer.

### ΧΑΡΑΚΤΗΡΙΣΤΙΚΑ ΤΟΥ ΠΡΟΪΟΝΤΟΣ

Η αρίθμηση των χαρακτηριστικών του προϊόντος αναφέρεται στην απεικόνιση του μηχανήματος στη σελίδα των γραφικών.

### MULTI TOOL 300 PRO

- 1 Διακόπτης ενεργοποίησης/απενεργοποίησης
- 2 Περιστροφικός διακόπτης για την προεπιλογή της συχνότητας περιστροφής.
- 3 Οπές εξαερισμού
- 4 Υποδοχή εργαλείου
- 5 Λαβή (μονωμένη επιφάνεια κρατήματος)
- 6 Εργαλείο κοπής ή λείανσης.

- 7 Μπουλόνι σύσφιξης με ροδέλα γκρόβερ.
- 8 Κλειδί Άλεν
- 9 Πλάκα λείανσης
- 10 Φύλλο λείανσης
- 11 Διάταξη συλλογής σκόνης.
- 12 Ακροφύσιο αναρρόφησης.
- 13 Μοχλός αλλαγής χρήσης

### MULTI L20

- 1 Διακόπτης ενεργοποίησης/απενεργοποίησης
- 2 Περιστροφικός διακόπτης για την προεπιλογή της συχνότητας περιστροφής.
- 3 Οπές εξαερισμού.
- 4 Στήριγμα εργαλείων.
- 5 Λαβή (μονωμένη επιφάνεια κρατήματος).
- 6 Κυκλική πριονόλαμα.
- 7 Μπουλόνι σύσφιξης με ροδέλα γκρόβερ.

επένδυση Velcro της πλάκας λείανσης τυχόν υπολείμματα χτυπώντας την ελαφρά, για να επιτύχετε τη βέλτιστη πρόσφυση.

Τοποθετήστε το φύλλο λείανσης κολλητά κατά μήκος του ενός άκρου της πλάκας λείανσης, στη συνέχεια τοποθετήστε το φύλλο λείανσης πάνω στην πλάκα λείανσης και πιέστε γερά.

Για να εξασφαλίσετε τη βέλτιστη συλλογή της σκόνης, προσέχετε ώστε οι προτρυπημένες οπές στο φύλλο λείανσης να αντιστοιχούν με τις οπές στην πλάκα λείανσης.

Για να αφαιρέσετε το φύλλο λείανσης, πιάστε το από ένα άκρο και τραβήξτε το από την πλάκα λείανσης.

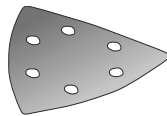

Επιλογή του φύλλου λείανσης

Ανάλογα με το προς επεξεργασία υλικό και τον απαιτούμενο ρυθμό απομάκρυνσης υλικού, είναι διαθέσιμα διαφορετικά φύλλα λείανσης:

- Όλα τα είδη ξύλου (π.χ. σκληρό ξύλο, μαλακό ξύλο, μορισανίδες, σανίδες οικοδόμησης).
- Μέταλλα

## 3. ΣΥΝΑΡΜΟΛΟΓΗΣΗ

### ΑΛΛΑΓΗ ΕΡΓΑΛΕΙΟΥ

- Πριν από οποιαδήποτε εργασία στο μηχάνημα, αφαιρέστε το βύσμα τροφοδοσίας.
- Φοράτε προστατευτικά γάντια όταν αλλάζετε τα εργαλεία εφαρμογής/παρελκόμενα. Η επαφή με το εργαλείο εφαρμογής/παρελκόμενο μπορεί να προκαλέσει τραυματισμό.
- Επιλογή του εργαλείου εφαρμογής/παρελκόμενου

PRACOVNÍ NÁSTROJ	MATERIÁL
	ξύλο HSS θολωτή πριονόλαμα Θολωτή πριονόλαμα BIM
	Ξύλινα υλικά, πλαστικό
	Ξύλινα υλικά, πλαστικό.
	Κυκλικές πριονόλαμες HSS, ξύλο
	Ξύλινα υλικά, πλαστικό, γύψος και άλλα μαλακά υλικά
	Κυκλικές πριονόλαμες BIM, μέταλλο
	Μέταλλο (π.χ. μη σκληρυμένα καρφιά, βίδες, μικρότερα προφίλ), μη σιδηρούχα μέταλλα
	Κυκλικές πριονόλαμες BIM, ξύλο και μέταλλο
	Ξύλο, μέταλλο, μη σιδηρούχα μέταλλα
	Πλάκα έδρασης για λείανση, σειρά Δέλτα 93 mm.
	Εξαρτάται από το φύλλο λείανσης

### ΤΟΠΟΘΕΤΗΣΗ/ΑΝΤΙΚΑΤΑΣΤΑΣΗ ΤΟΥ ΕΡΓΑΛΕΙΟΥ ΕΦΑΡΜΟΓΗΣ/ΠΑΡΕΛΚΟΜΕΝΟΥ

Στρέψτε τον μοχλό 7 κατά 180 για να το εξαγάγετε και να το αντικαταστήσετε.

Στρέψτε πάλι τον μοχλό για να στερεώσετε το εργαλείο.

### Ελέγξτε τη σφιχτή έδραση του εργαλείου εφαρμογής/παρελκόμενου

Τα εργαλεία εφαρμογής/παρελκόμενα που είναι εσφαλμένα ή δεν έχουν στερεωθεί με ασφάλεια μπορεί να χαλαρώσουν κατά τη λειτουργία και να προκαλέσουν κίνδυνο.

### Τοποθέτηση/Αντικατάσταση φύλλου λείανσης στην πλάκα λείανσης

Η πλάκα λείανσης είναι εφοδιασμένη με επένδυση Velcro για γρήγορη και εύκολη στερέωση των φύλλων λείανσης με πρόσφυση Velcro.

Πριν στερεώσετε το φύλλο λείανσης, αφαιρέστε από την

ΕΦΑΡΜΟΓΗ	ΜΕΓΕΘΟΣ ΚΟΚΚΟΥ	
Για χονδρική λείανση, π.χ. ακατέργαστων, μη πλανισμένων δοκών και σανίδων	χονδρό	60
Για επίπεδη λείανση και πλάνισμα μικρών ανωμαλιών	μεσαίο	120
Για φινιρίσμα και λεπτή λείανση ξύλου	λεπτό	210

### ΣΥΛΛΟΓΗ ΣΚΟΝΗΣ/ΡΟΚΑΝΙΔΙΩΝ

Οι σκόνης από υλικά όπως βαφές που περιέχουν μόλυβδο, ορισμένοι τύποι ξύλου, τα ορυκτά και τα μέταλλα μπορεί να είναι επιβλαβή για την υγεία. Η επαφή ή εισπνοή σκόνης μπορεί να προκαλέσει αλλεργικές αντιδράσεις και/ή παθήσεις του αναπνευστικού του χρήστη ή των παρευρισκομένων.

Ορισμένες σκόνης όπως η σκόνη από δρυ ή οξιά θεωρούνται καρκινογόνες, ιδίως σε σχέση με πρόσθετες ουσίες επεξεργασίας ξύλου (χρωμικές ενώσεις, συντηρητικά ξύλου). Τα υλικά που περιέχουν αμιάντο πρέπει να υπόκεινται σε επεξεργασία μόνο από ειδικευμένα άτομα.

- Εφόσον υπάρχει η δυνατότητα, χρησιμοποιείτε ένα σύστημα συλλογής σκόνης κατάλληλο για το υλικό.
- Φροντίστε να υπάρχει καλός εξαερισμός του χώρου εργασίας.
- Συνιστάται να φοράτε μάσκα προστασίας της αναπνοής κατηγορίας P2. Τηρείτε τους σχετικούς κανονισμούς της χώρας σας για τα υλικά προς επεξεργασία.

### Σύνδεση της συλλογής της σκόνης (βλ. Σχήμα Α)

Για τη λείανση, πάντα να συνδέετε εξοπλισμό συλλογής σκόνης.

Αφαιρέστε το εργαλείο εφαρμογής/παρελκόμενο κατά τη συναρμολόγηση της συλλογής σκόνης 11 (παρελκόμενο).

Εάν απαιτείται, συναρμολογήστε τα μέρη της συλλογής σκόνης 11, όπως φαίνεται στο σχήμα. Τοποθετήστε τη συναρμολογημένη συλλογή σκόνης πάνω στο μηχάνημα μέσω της υποδοχής εργαλείου 4.

Ανάλογα με την έκδοση του μηχανήματος, τοποθετήστε έναν εύκαμπτο σωλήνα αναρρόφησης (παρελκόμενο) απευθείας στη σύνδεση αναρρόφησης 12. Συνδέστε τον εύκαμπτο σωλήνα αναρρόφησης με μια ηλεκτρική σκούπα (παρελκόμενο). Στο εξώφυλλο υπάρχει μια επισκόπηση για τη σύνδεση με διάφορες ηλεκτρικές σκούπες.

Η ηλεκτρική σκούπα πρέπει να είναι κατάλληλη για το υλικό που υφίσταται επεξεργασία.

Όταν απορροφάτε ξηρή σκόνη που είναι ιδιαίτερα επιβλαβής για την υγεία ή καρκινογόνος, χρησιμοποιήστε ειδική

ηλεκτρική σκούπα.

## 4. ΧΕΙΡΙΣΜΟΣ

Δώστε προσοχή στη σωστή τάση δικτύου. Η τάση της τροφοδοσίας πρέπει να συμφωνεί με την τάση που υποδεικνύεται στην πινακίδα στοιχείων του μηχανήματος. Τα ηλεκτρικά εργαλεία που αναγράφουν τάση 230 V λειτουργούν και με τάση 220 V.

### ΛΕΙΤΟΥΡΓΙΑ ΕΚΚΙΝΗΣΗΣ

#### Ενεργοποίηση και απενεργοποίηση

Για να **θέσετε σε λειτουργία** το μηχάνημα, πιάστε τον διακόπτη ενεργοποίησης/απενεργοποίησης 1 προς τα εμπρός, για να εμφανιστεί η ένδειξη «I» στον διακόπτη.

Για να **απενεργοποιήσετε** το μηχάνημα, πιάστε τον διακόπτη ενεργοποίησης/απενεργοποίησης 1 προς τα πίσω, για να εμφανιστεί η ένδειξη «0» στον διακόπτη.

Προεπιλογή της ταχύτητας της περιστροφικής κίνησης

Με τον περιστροφικό διακόπτη για την προεπιλογή της ταχύτητας της περιστροφικής κίνησης 2 μπορείτε να προεπιλέξετε τον απαιτούμενο ρυθμό της περιστροφικής κίνησης, ακόμη και κατά τη λειτουργία.

Η απαιτούμενη ταχύτητα κίνησης εξαρτάται από το υλικό και τις συνθήκες εργασίας και μπορεί να προσδιοριστεί μέσω πρακτικής δοκιμής.

#### Συμβουλές εργασίας

**Σημείωση:** Μην καλύπτετε τις οπές εξαερισμού 3 του μηχανήματος κατά την λειτουργία, διότι αυτό μειώνει τη διάρκεια ζωής του μηχανήματος.

#### Αρχή λειτουργίας

Λόγω της κίνησης ταλάντωσης, το εργαλείο εφαρμογής/παρελκόμενο κινείται έως και 21000 φορές ανά λεπτό σε 2,8°. Αυτό επιτρέπει να εργάζεστε με ακρίβεια σε στενούς χώρους. Εκτελείτε τις εργασίες σας ασκώντας χαμηλή και ομοιόμορφη πίεση, διαφορετικά η απόδοση εργασίας θα μειωθεί και το εργαλείο εφαρμογής μπορεί να μπλοκάρει.

Κατά την εργασία, μετακινείτε το μηχάνημα εμπρός και πίσω, ούτως ώστε το εργαλείο εφαρμογής να μην θερμαίνεται υπερβολικά και μπλοκάρει.

#### Πριόνισμα

- Χρησιμοποιείτε μόνο άφθαρτες, μη ελαττωματικές λεπίδες.
- Οι παραμορφωμένες, στομωμένες πριονόλαμες ή οι πριονόλαμες που έχουν υποστεί άλλη φθορά μπορεί να σπάσουν.
- Κατά το πριόνισμα ελαφρών δομικών υλικών, τηρείτε τις νομοθετικές διατάξεις και τις συστάσεις των προμηθευτών των υλικών.
- Τομές βύθισης μπορούν να πραγματοποιηθούν μόνο σε μαλακά υλικά, όπως ξύλο, γυψοσανίδες κ.λπ.!

Πριν από το πριόνισμα με πριονόλαμες HSS σε ξύλο, μοριοσανίδες, δομικά υλικά κ.λπ., ελέγξτε για ξένα σώματα όπως καρφιά, βίδες, ή παρόμοια αντικείμενα. Εάν απαιτείται, αφαιρέστε τα ξένα σώματα ή χρησιμοποιήστε πριονόλαμες BIM.

#### Λείανση

Ο ρυθμός απομάκρυνσης και το μοτίβο λείανσης καθορίζονται κυρίως από την επιλογή του φύλλου λείανσης, τον προκαθορισμένο ρυθμό ταλάντωσης και την πίεση που εφαρμόζεται.

Μόνο τα άσπρα φύλλα λείανσης επιτυγχάνουν καλή ικανότητα λείανσης και παρατείνουν τη διάρκεια ζωής του μηχανήματος.

Προσέξτε να εφαρμόζετε ομοιόμορφη πίεση λείανσης. Αυτό αυξάνει τη διάρκεια ζωής των φύλλων λείανσης.

Η ένταση της πίεσης λείανσης δεν οδηγεί σε αύξηση της ικανότητας λείανσης, αλλά σε αυξημένη φθορά του μηχανήματος και του φύλλου λείανσης.

Για επιτόπια λείανση ακμών, γωνιών και δυσπρόσιτων περιοχών με ακρίβεια, είναι επίσης δυνατή η εργασία μόνο με τη μύτη ή με μια ακμή της πλάκας λείανσης.

Κατά την επιλεκτική επιτόπια λείανση, το φύλλο λείανσης μπορεί να θερμανθεί σημαντικά. Μειώστε την ταχύτητα της περιστροφικής κίνησης και αφήστε το φύλλο λείανσης να κρυώσει κανονικά.

Ένα γυαλόχαρτο που έχει χρησιμοποιηθεί για μέταλλο δεν θα πρέπει να χρησιμοποιηθεί για άλλα υλικά.

Για τη λείανση, πάντα να συνδέετε εξοπλισμό συλλογής σκόνης.

#### Απόξεση

Για απόξεση, επιλέξτε υψηλό ρυθμό ταλάντωσης.

Να εργάζεστε σε μαλακή επιφάνεια (π.χ. ξύλο) σε ανοιχτή γωνία, και να εφαρμόζετε μόνο ελαφριά πίεση. Ειδικά η ξύστρα μπορεί να εισχωρήσει στην επιφάνεια.

## 5. ΣΥΝΤΗΡΗΣΗ ΚΑΙ ΣΕΡΒΙΣ

**Πριν από οποιαδήποτε εργασία στο μηχάνημα, αφαιρέστε το βύσμα τροφοδοσίας.**

**Για την ασφαλή και σωστή λειτουργία, διατηρείτε πάντα το μηχάνημα και τις οπές εξαερισμού καθαρά.**

Καθαρίζετε τακτικά τα εργαλεία εφαρμογής Riff (παρελκόμενο) με συρματόβουρσα.

Αν το μηχάνημα παρουσιάσει βλάβη παρά την προσοχή που δόθηκε κατά τις διαδικασίες κατασκευής και δοκιμής, η επισκευή θα πρέπει να διεξαχθεί από κέντρο εξυπηρέτησης μετά την πώληση της Stayer.



#### ΥΠΗΡΕΣΙΑ ΕΠΙΣΚΕΥΩΝ

Η τεχνική υπηρεσία θα σας συμβουλευτεί σχετικά με απορίες που ίσως έχετε για την επισκευή και τη συντήρηση του προϊόντος σας, καθώς και για τα ανταλλακτικά.

Για να βρείτε αναλυτικές απεικονίσεις και πληροφορίες σχετικά με τα ανταλλακτικά, μπορείτε επίσης να επισκεφτείτε τον διαδικτυακό τόπο:

[info@grupostayer.com](mailto:info@grupostayer.com)

## ΜΕΤΑΦΟΡΑΣ

Οι περιλαμβανόμενες μπαταρίες ιόντων λιθίου υπόκεινται στις απαιτήσεις της νομοθεσίας για τα επικίνδυνα εμπορεύματα. Ο χρήστης μπορεί να μεταφέρει τις μπαταρίες οδικώς χωρίς περαιτέρω απαιτήσεις. Όταν μεταφέρονται από τρίτους (π.χ. εναέρια μεταφορά ή μεταφορική εταιρεία), πρέπει να τηρούνται ειδικές απαιτήσεις για τη συσκευασία και τη σήμανση. Για την προετοιμασία του αντικειμένου που αποστέλλεται, απαιτείται η συμβουλή ειδικού στα επικίνδυνα υλικά.

Αποστέλλετε τις μπαταρίες μόνο εφόσον το περιβλήμα τους δεν έχει υποστεί ζημιά. Καλύψτε με ταινία ή αποκρύψτε τις ανοιχτές επαφές και συσκευάστε την μπαταρία με τρόπο ώστε να μην μπορεί να μετακινείται μέσα στη συσκευασία. Τηρήστε επίσης τους ενδεχομένως πιο λεπτομερείς εθνικούς κανονισμούς.

## ΔΙΑΘΕΣΗ ΚΑΙ ΑΝΑΚΥΚΛΩΣΗ

Το μηχάνημα, τα εξαρτήματα και η συσκευασία θα πρέπει να ταξινομηθούν για φιλική προς το περιβάλλον ανακύκλωση. Μόνο για τις χώρες της ΕΚ:

**Μην απορρίπτετε τα ηλεκτρικά εργαλεία μαζί με τα οικιακά απορρίμματα!**

Σύμφωνα με την οδηγία 2012/19/ΕΚ σχετικά με τα απόβλητα ειδών ηλεκτρικού και ηλεκτρονικού εξοπλισμού (ΑΗΗΕ) και την εφαρμογή της στο εθνικό δίκαιο, τα ηλεκτρικά εργαλεία που δεν είναι πλέον χρησιμοποιήσιμα πρέπει να συλλέγονται χωριστά και να απορρίπτονται με περιβαλλοντικά ορθό τρόπο.

**Συστοιχίες μπαταριών/μπαταρίες:**

**Λιθίου-ιόντος.**

Τηρείτε τις οδηγίες της ενότητας «Μεταφορά».

Μην απορρίπτετε τις συστοιχίες μπαταριών/μπαταρίες σε οικιακά απορρίμματα, φωτιά ή νερό. Οι συστοιχίες μπαταριών/μπαταρίες πρέπει να συλλέγονται, να ανακυκλώνονται ή να απορρίπτονται με τρόπο φιλικό προς το περιβάλλον.



Μόνο για τις χώρες της ΕΚ:

Οι ελαττωματικές ή άδειες συστοιχίες μπαταριών/μπαταρίες πρέπει να ανακυκλώνονται σύμφωνα με την οδηγία 2006/66/ΕΕ.

## ΠΛΗΡΟΦΟΡΙΕΣ ΣΧΕΤΙΚΑ ΜΕ ΤΟΝ ΘΟΡΥΒΟ/ΤΙΣ ΔΟΝΗΣΕΙΣ

### ΤΕΧΝΙΚΕΣ ΠΡΟΔΙΑΓΡΑΦΕΣ



= Τάση μπαταρίας λιθίου



= Χωρητικότητα μπαταρίας



= Χρόνος φόρτισης μπαταρίας



= Περιστροφές στο κενό



= Περιστροφή



= Βάρος

Αυτά τα στοιχεία ισχύουν για ονομαστικές τάσεις [U] 230/240 V ~ 50/60 Hz - 110/120 V ~ 60 Hz. Αυτές οι τιμές μπορεί να αλλάξουν αν η τάση είναι χαμηλότερη και στις ειδικές εφαρμογές για ορισμένες χώρες. Προσέξτε τον αριθμό είδους στην πινακίδα χαρακτηριστικών της συσκευής σας, αφού οι εμπορικές ονομασίες ορισμένων συσκευών μπορεί να διαφέρουν.

### Φοράτε προστασία ακοής!

Μετρημένες τιμές που καθορίζονται σύμφωνα με το **EN 62841-1**.

Οι τεχνικές προδιαγραφές που αναφέρονται εδώ είναι κατανοητές εντός ορισμένων ανοχών (σύμφωνα με τα ισχύοντα πρότυπα)

Το επίπεδο εκπομπής δονήσεων που αναφέρεται σε αυτό το δελτίο πληροφοριών έχει μετρηθεί σύμφωνα με τυποποιημένη δοκιμή που αναφέρεται στο πρότυπο **EN 62841-1** και μπορεί να χρησιμοποιηθεί για τη σύγκριση ενός εργαλείου με άλλο. Μπορεί να χρησιμοποιηθεί για προκαταρκτική αξιολόγηση της έκθεσης.

Το δηλωμένο επίπεδο εκπομπής δονήσεων αντιπροσωπεύει τις κύριες εφαρμογές του εργαλείου. Ωστόσο, αν το εργαλείο χρησιμοποιείται για διαφορετικές εφαρμογές, με διαφορετικά παρελκόμενα ή δεν συντηρείται σωστά, η εκπομπή δονήσεων ενδέχεται να διαφέρει. Αυτό μπορεί να αυξήσει σημαντικά το επίπεδο έκθεσης επί του συνολικού χρόνου εργασίας.

Η εκτίμηση του επιπέδου έκθεσης σε δονήσεις θα πρέπει επίσης να λαμβάνει υπόψη τους χρόνους όπου το εργαλείο είναι απενεργοποιημένο ή λειτουργεί αλλά δεν εκτελεί την εργασία. Αυτό μπορεί να μειώσει σημαντικά το επίπεδο έκθεσης επί του συνολικού χρόνου εργασίας.

Προσδιορίστε πρόσθετα μέτρα ασφαλείας για την προστασία του χειριστή από τις δονήσεων: να συντηρείτε το εργαλείο και τα παρελκόμενα, να διατηρείτε τα χέρια σας ζεστά, να οργανώνετε τα μοτίβα εργασίας.

# CONDICIONES GENERALES DE LA GARANTÍA

En STAYER IBERICA S.A. (en adelante "STAYER"), se realizan unos estrictos procesos de control, para que todos productos cumplan con los parámetros de seguridad y calidad requeridos.

Para entender el ámbito de aplicación de este escrito, diferenciamos:

- Consumidores o usuarios, como las personas físicas que actúan con un propósito ajeno a su actividad comercial, empresarial, oficio o profesión. Son también consumidores a efectos de esta norma las personas jurídicas y las entidades sin personalidad jurídica que actúen sin ánimo de lucro en un ámbito ajeno a una actividad comercial o empresarial.

- Profesionales, como aquellos que sacan un rédito comercial, laboral o empresarial con la utilización de cualquier tipo de producto de la marca STAYER.

STAYER ofrece una garantía para todas las herramientas electroportátiles, de jardín y equipos de soldadura con arreglo a las siguientes condiciones.

1- STAYER ofrece una garantía de 36 meses contra defectos de fabricación o faltas de conformidad para el usuario o consumidor, teniendo en cuenta que este fallo de fabricación tiene que ser fácilmente visible o comprobable, ya que se analizará dicho producto en nuestros laboratorios para analizar dicha disconformidad. En el caso de que el producto en cuestión haya estado sometido a un uso industrial, profesional o similar, dicha garantía se limita exclusivamente a 12 meses desde que se realizó la compra por parte del primer comprador.

2- Los siguientes casos no están contemplados en la garantía:

a. Defecto en el producto, derivados de la no aplicación de las medidas de seguridad y de mantenimiento del producto, indicadas en su manual de instrucciones.

b. Que la herramienta haya sido dañada, debido a que se han utilizado accesorios, consumibles o repuestos de otras marcas, no compatibles con el modelo original de STAYER o defectuosos que provoquen daños en el equipo o herramienta.

c. Que la máquina o producto haya sido manipulada, modificada o reparada por personal ajeno al Grupo STAYER o a sus Servicios de Asistencia Técnica Autorizados.

d. Variaciones mínimas de las características del producto, que no influyan en su correcto funcionamiento y en el valor del producto.

e. Productos que hayan sido conectados con una tensión o voltaje diferente a la indicada en las características del equipo, provocando un fallo eléctrico.

f. Cualquier producto que haya sufrido algún desgaste en alguna de sus piezas, por el uso normal de la herramienta, siendo esta pieza un consumible,

accesorios o elemento sujeto al desgaste que debería de cambiarse por su propio uso por parte del usuario.

g. Cualquier producto que presente una falla, debida a un manejo inadecuado de la herramienta, incompatible con los usos o aplicaciones indicadas en el manual de la herramienta.

h. Productos que presenten una falla debida a que el propietario no ha cumplido con el mantenimiento correcto de la herramienta. El comprador es el encargado de realizar los mantenimientos del producto que compra, para respetar su vida útil.

i. Los accesorios y consumibles de las herramientas, debido a que tienen una vida limitada y se desgastan en condiciones normales por su uso.

3- Para que se aplique el proceso de reclamación de la garantía, antes que nada se deberá rellenar el formulario de reparación en formato físico o digital, y tramitarlo directamente con el vendedor del producto o con los Servicios de Asistencia Técnica Autorizados correspondientes. Se deberá adjuntar una copia del justificante de compra, donde se vea claramente la fecha en la que se produjo la compra. Los gastos de envío no estarán cubiertos en el caso de que se envíe la herramienta al vendedor o al servicio técnico sin haberlo tramitado con anterioridad.

4- En el caso de que los Servicios de Asistencia Técnica Autorizados de STAYER, no detecten una falta de conformidad o un fallo de fabricación, STAYER no se hará cargo de los gastos de envío, ni de comprobación de dicha anomalía.

5- Queda prohibido la cesión de la actual garantía, no se aplicará en equipos de segunda mano.

6- Durante la aplicación de la garantía por faltas de conformidad o fallos de fabricación, el equipo a reparar quedará bajo custodia en las instalaciones STAYER o los Servicios de Asistencia Técnica Autorizados, sin derecho por parte del consumidor de obtener un equipo de sustitución durante el periodo de reparación.

7- Para proceder a eliminar las faltas de conformidad o fallos de fabricación incluidos en las condiciones de la garantía, STAYER se limitará a reparar o sustituir todas las piezas necesarias de forma gratuita para que la herramienta o equipo funcione correctamente acorde a los parámetros de calidad y seguridad. STAYER se reserva el derecho de poder sustituir el equipo por uno similar en casos donde no sea posible la reparación del equipo.

Puede encontrar esta información en otros idiomas en:

<https://www.stayer.es/>

# WARRANTY GENERAL CONDITIONS

In STAYER IBERICA S.A. (from now on "STAYER"), strict control processes are conducted to comply with the security and quality required.

To understand the application area of this text, we differentiate the following users:

- Users or consumers, as private individuals whose acts are not related to their main commercial, business activity or their main profession or trade. Legal persons and entities without legal personality which act with non-profit means in an unrelated commercial or corporate environment.
- Professionals, whom obtain commercial, business or working profits by using any STAYER product.

STAYER offers a guarantee for all of its power tools, garden tools and welding tools, subject to the following conditions:

1- STAYER offers a 36 month guarantee against manufacturing defects or consistency issues, bearing in mind that any issue must be easily visible or provable, as the product will be tested at our labs to verify said issues. If the product has been subjected to industrial or professional use, said guarantee will cover exclusively 12 months since the first buyer acquired the product.

2- The following cases are exempt from the guarantee:

- a. Any kind of defect or malfunctioning caused by not applying the safety and maintenance instructions given in the User's guide.
- b. Any damage caused by using other brand's accessories, incompatible accessories with the tool model or faulty accessories.
- c. Any manipulation, modification or repair conducted by staff unrelated to STAYER or its associated Technical Support Services.
- d. Products with minimal deviations from the features that do not impact on the tool's optimal performance and its value.
- e. Products which have been connected to a different voltage tension grid than the one stated on the tool's features, causing an electrical failure.
- f. Products or components which have suffered wear due to the normal use of the tool, being said components consumables, accessories or components subject to wear that must be replaced by the owner.
- g. Products that show any kind of misuse or application which deviates from its original intended uses, listed in the Users guide.
- h. Products that show lack of correct maintenance from the owner. The owner is responsible for the tool's maintenance in order to preserve its service life.
- i. Accessories and tool consumables, as their intended use has a limited service life that includes wear.

3- In order to claim the guarantee rights, the tool owner must first fill the repair order either digitally or physically, and process it with the tool's vendor or the Authorized Technical Support Services before shipping the tool. A copy of the purchase receipt or invoice must be attached to the form where the purchase date can clearly be seen. Shipping costs are not included if the product is delivered to the vendor or the Technical Support Services without processing the repair form first.

4- If the Authorized Technical Support or STAYER is unable to locate the defect or issue, STAYER will not assume the shipping costs, nor the costs derived from testing the tool to locate the issue.

5- Guarantee transfer is completely forbidden, the guarantee does not cover second-hand products.

6- During the guarantee application due to manufacturing defects or consistency issues, the product will remain under STAYER's custody in its facilities or its Authorized Technical Support Services. During this period of time the tool's owner is not entitled to receive a substitution tool in place of the product that is being repaired.

7- In order to correct the manufacturing defects or consistency issues contemplated in the guarantee terms, STAYER will only repair or substitute all the necessary components free of charge in order for the tool to perform according to the quality and safety standards. STAYER withholds the right to substitute the product for a similar one in cases where reparations would not be possible.

You can find this information in other languages at:

<https://www.stayer.en/>



# STAYER



Área Empresarial Andalucía - Sector I  
Calle Sierra de Cazorla nº7  
C.P: 28320 Pinto (Madrid) SPAIN  
[info@grupostayer.com](mailto:info@grupostayer.com)  
[www.grupostayer.com](http://www.grupostayer.com)