

# NILFISK

## GB733 GB833

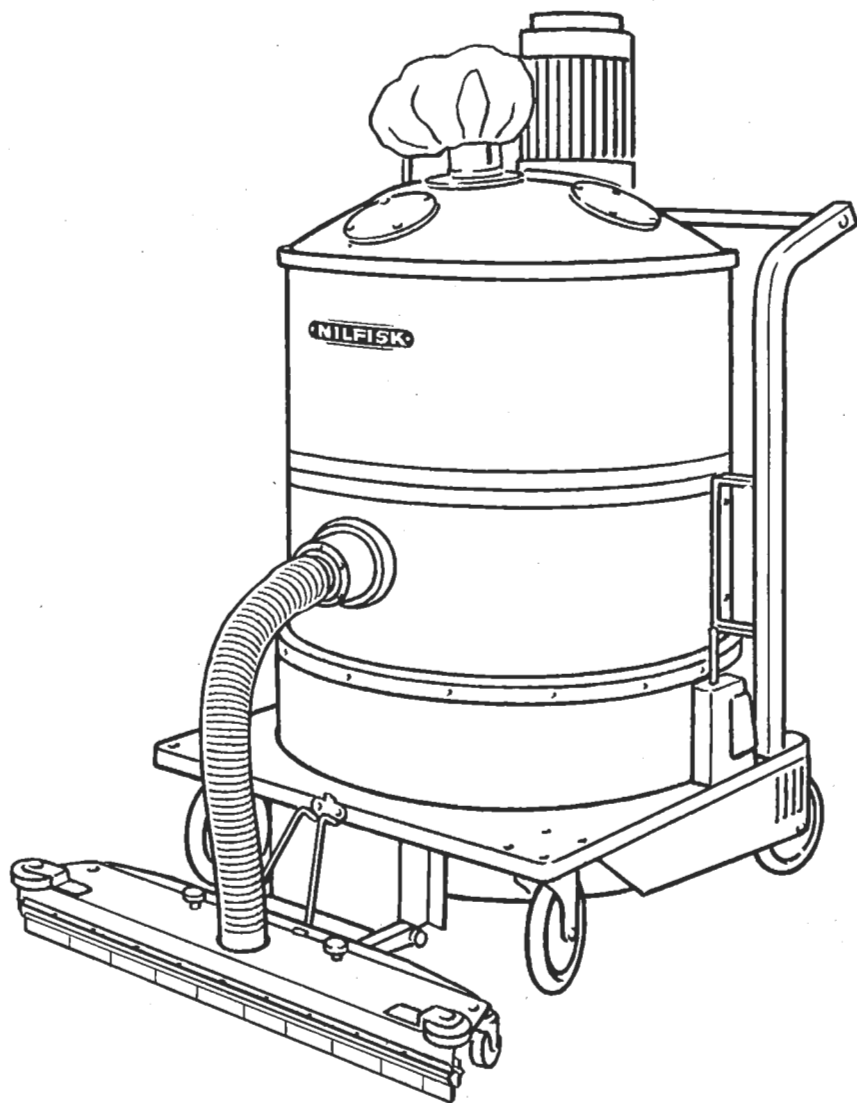

## Instructions for use

Before using the machine make sure that the frequency and voltage shown on the rating plate on the motor corresponds with the mains voltage.

The suction cleaner must not be used for the suction of water, liquids or inflammable gases. Live conductors must not be vacuum cleaned before their current has been switched off. This is to avoid creating a short-circuit through the dust remaining in the nozzles and tubes.

**Specifications and details are subject to change without prior notice.**

## Contents

	Page
Checking of the rotation of the motor	4
On/off	4
Cable	4
Hose and tubes	6
Blowing	6
Shaking the filter	8
Emptying the container	8
Emptying systems	8
<b>Accessories</b>	
Manometer	10
Exhaust filter	10
Sound suppressor	10
Tool box	10
Handle	10
Fixed floor nozzles	12
Hoses	14
Reduction tubes	16
Specifications	16
Maintenance	18
Fault finding	18
Service	20

## COSHH regulations

WARNING, where the machine is used for collection of recognised hazardous materials, COSHH regulations may apply.

## Wiring instructions

This equipment must be installed by a qualified electrician.

Complies with BS 800: Specification for Radio Interference Limits and Measurements.

## Gebrauchsanweisung

Die auf dem Typenschild des Motors angegebene Stromspannung muß mit der Spannung des Stromnetzes übereinstimmen. Gerät darf nur zur Trockenreinigung und nicht im Freien eingesetzt werden. In keinem Fall dürfen Flüssigkeiten, aggressive Gase, leicht entflammbare Medien oder glühende Partikel (Glimmester o.ä.) aufgesaugt werden. Wenn stromführende Installationen abgesaugt werden sollen, müssen sie während des Saugens ohne Stromspannung sein, da Staubablagerungen in Mundstücken und Röhren zu einem Kurzschluß führen können.

**Technische Änderungen vorbehalten.**

## Inhalt

	Seite
Überprüfen der Drehrichtung des Motors	4
Start/Stop	4
Kabel	4
Schlauch und Rohre	6
Blasen	6
Abschütteln des Filters	8
Entleeren des Kessels	8
Entsorgungs-System	8
<b>Zubehör</b>	
Manometer	10
Schwebstoff-Filter	10
Schalldämmhaube	10
Zubehörkasten	10
Handgriff	10
Bodenabsaugvorrichtung	12
Schläuche	14
Reduzierstücke	16
Technische Daten	16
Wartung	18
Störungen	18
Service	20

## Mode d'emploi

Avant de mettre l'aspirateur en service, il faut s'assurer que la tension indiquée sur la plaque du moteur correspond à celle du réseau. Cet aspirateur ne peut pas être utilisé pour aspirer de l'eau, des liquides, des vapeurs inflammables, et des poussières explosives. Durant le nettoyage des installations électriques, il est recommandé de couper le courant. Ceci pour éviter de créer un court-circuit par la poussière conductrice s'accumulant éventuellement dans les embouchures et les tubes.

**Les caractéristiques des matériels peuvent être modifiées à tout moment en fonction de l'évolution technique.**

## Index

	Page
Contrôle du sens de rotation du moteur	5
Démarrage/Arrêt	5
Câble d'alimentation	5
Tuyaux et tubes	7
Soufflage	7
Secouage du filtre	9
Vidage du conteneur	9
Séparateur	9
<b>Accessoires</b>	
Vacuomètre différentiel	11
Cellule de « filtration absolue »	11
Filtre acoustique	11
Casier à accessoires	11
Poignée	11
Embouchures fixes	13
Tuyaux	15
Réducteurs et clapet mural	17
Caractéristiques techniques	17
Entretien	19
Pannes possibles	19
Service après-vente	20

## Important

Les aspirateurs industriels Nilfisk GB 733 et GB 833 sont conformes aux normes de sécurité internationales de la C.E.E.

## Gebruiksaanwijzing

Voor het gebruik op het volgende letten: Het voltage, dat op het nummerplaatje van de motor staat aangegeven, moet overeenkomen met het voltage van het lichtnet.

Gebruik de stofzuiger nooit voor het opzuigen van water, vloeistoffen of ontvlambare gassen. Elektrische apparatuur mag tijdens het reinigen niet onder stroom staan. Dit om te vermijden dat het stof dat in de mondstukken en buizen blijft zitten kortsluiting veroorzaakt.

**Specificaties en/of samenstelling kunnen zonder voorafgaande kennisgeving worden gewijzigd.**

## Inhoud

	Pagina
Kontroleer de draairichting van de motor	5
Inschakelen/uitschakelen	5
Snoer	5
Slang en buizen	7
Blazen	7
Reiniging van het filter	9
Legen van de stofketel	9
Leegstelsysteem	9
<b>Hulpstukken</b>	
Manometer	11
Absoluutfilter	11
Geluiddempendfilter	11
Onderdelenbak	11
Handgreep	11
Vaste vloermondstukken	13
Slangen	15
Verandernok en -buizen	17
Technische gegevens	17
Onderhoud	19
Storingen	19
Service	20

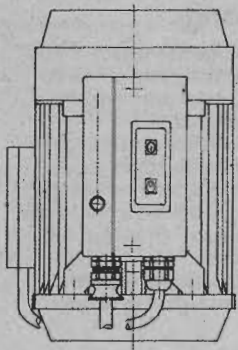

### Checking the direction of rotation of the motor

Before use, connect the suction cleaner briefly to the power supply to check that the motor runs in the right direction.

Rotation in the wrong direction will result in reduced suction power, and the control lamp in the motor protection will light up.

To change the direction of rotation a qualified electrician must reverse two of the phases in the mains socket.

As the motor is wired correctly when leaving the factory, it is always the phases in the mains socket which must be changed, and not those of the suction cleaner itself.

### On/off

Plug the cable into the wall socket. Start the motor by pressing button **I** and stop it by pressing button **O**.

### Cable

Avoid any damage which may be caused by running over, jamming, or pulling of the cable. When replacing the connecting cable, make sure that an approved cable of the same type as the original is used.

### Note

The plug should not be subjected to undue stress by pulling on the supply cord.

### Überprüfen der Motorlaufrichtung

Vor der ersten Inbetriebnahme sollte der Sauger angeschlossen werden, um kurz zu überprüfen, ob der Motor in der richtigen Richtung läuft.

Dreht sich der Motor in der falschen Richtung, hat das eine geringere Saugleistung zur Folge und die Kontroll-Lampe leuchtet auf.

Um die Laufrichtung zu ändern, muß ein Elektrotechniker in der Steckdose zwei Phasen austauschen.

Da der Motor mit der richtigen Phasenabfolge ausgeliefert wurde, muß die Veränderung in der elektrischen Anlage — nicht im Sauger — vorgenommen werden.

### Start/Stop

Nach dem Einschleiben des Steckers in die Steckdose ist die Maschine betriebsbereit. Der Motor wird durch den Druck auf den Schalter **I** gestartet und auf **O** abgeschaltet.

### Netzanschlußkabel

Es ist darauf zu achten, daß die Netzanschlußleitung nicht durch Überfahren, Quetschen, Zeren und dergleichen beschädigt wird.

Bei Ersatz von Anschlußleitungen darf nicht von den Originalausführungen abgewichen werden.

### Contrôle du sens de rotation du moteur

Avant la mise en service, brancher l'aspirateur un court instant pour vérifier que le moteur tourne dans le bon sens.

Quand le moteur tourne en sens contraire, la puissance d'aspiration diminue et le témoin lumineux de la protection moteur s'allume.

Le changement de sens de rotation doit être effectué par un électricien qualifié, en inversant deux phases à la prise de courant.

Le moteur étant correctement connecté à la fabrication, ce sont toujours les phases de l'installation électrique qui doivent être inversées, et non celles de l'aspirateur.

### Démarrage/Arrêt

Connecter l'appareil sur le réseau. Mettre l'aspirateur en service en appuyant sur le bouton **I** et l'arrêter en appuyant sur le bouton **O**.

### Câble

Ne pas écraser, ni tordre, ni exercer de tractions sur le câble. En cas de dommage, il doit obligatoirement être remplacé par des pièces d'origine Nilfisk.

### Kontroleer de draairichting van de motor

Voor de stofzuiger definitief in gebruik wordt genomen, deze even kort aansluiten op de netspanning om te controleren of de motor in de juiste richting draait.

Een verkeerde draairichting heeft een verminderde zuigkracht tot gevolg en laat de motorbeschermingslamp branden.

Om de draairichting te veranderen dient een erkend installateur de twee fasen van de netspanning te verwisselen.

Omdat de motor af fabriek korrekt is aangesloten dienen altijd de fasen van de elektrische installaties te worden verwisseld en *niet* die van de stofzuiger.

### Inschakelen/uitschakelen

Steek de steker in de wandkontaktdoos. Schakel de motor in door op knop **I** te drukken en schakel hem uit door op knop **O** te drukken.

### Snoer

Vermijd schade, welke veroorzaakt kan worden door over het snoer te rijden of door er aan te trekken. Bij vervanging van het verbindingssnoer dient deze vervangen te worden door een goedgekeurd snoer van hetzelfde type als het originele.

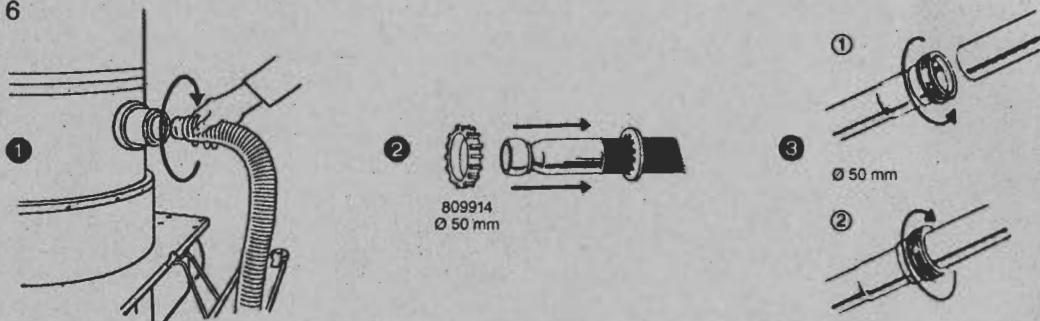

## Hose and tubes

### 1 Hose Ø 70 mm (for GB 833 only)

Fixing: Insert the hose socket in the suction inlet and press it in while holding down the spring lock.  
Dismantling: Hold down the spring lock and pull out the hose socket.

### 1 Hose Ø 50 mm

Fixing: Insert the bayonet coupling in the suction inlet until it grips, lock it by turning the ring clockwise.  
Dismantling: Turn the ring anticlockwise.

### 2 Protection rings Ø 50 mm

Protection rings prolong the life of the hose. On a 3 metre hose six rings are recommended and they are fitted as follows:

- the ring is turned inside out,
- it is then pushed over the hose,
- when the ring is at the required place it should be turned ribbed side towards the hose.

### Assembling of a Ø 70 mm tube (for GB 833 only)

Tube and nozzle are assembled by holding down the spring lock while pressing the parts together.

### 3 Assembling of Ø 50 mm tubes

- 1 Before the tube and nozzle are assembled the locking ring is unscrewed anticlockwise.
- 2 Then the tube and nozzle are assembled and the locking ring is screwed clockwise until it grips.

## 4 Blowing

- 1 For utilisation of the powerful exhaust air from the motor, fit the hose in place of the blue diffuser bag.
- 2 Before blowing, make sure the hose is clean inside by placing its open end in the container inlet, and, with the motor running, shake the hose.

## Schlauch und Rohre

### 1 Schlauch Ø 70 mm

Befestigen: Stecken Sie den Schlauchanschluß in die Ansaugöffnung, dabei die Rastfeder herunterdrücken.  
Entfernen: Den Federstift eindrücken und den Schlauch herausziehen.

### 1 Schlauch Ø 50 mm

Befestigen: Der Schlauch wird in die Saugöffnung gesteckt und durch eine Rechtsdrehung arretiert.  
Entfernen: Den Bajonettanschluß entgegen dem Uhrzeigersinn drehen.

### 2 Gummischutzringe Ø 50 mm

Schutzringe verlängern die Haltbarkeit des Schlauches. Für einen 3 m-Schlauch werden 6 Schutzringe benötigt.

- die Ringe werden mit der Innenseite nach außen auf den Schlauch gezogen.
- an der Stelle, an der der Ring sitzen soll, wird die Innenseite wieder nach innen gedreht.

### Montage der Ø 70 mm Rohre

Für die Montage muß die Rastfeder, während die Teile ineinander geschoben werden, eingedrückt werden.

### 3 Montage der Ø 50 mm Rohre

- 1 Bevor Rohre und Mundstücke aufgesetzt werden, dreht man den Spannring nach links.
- 2 Anschließend werden Rohre und Mundstücke zusammengesetzt und der Ring so lange nach rechts gedreht bis er fest sitzt.

## 4 Blasen

- 1 Soll der Luftstrom des GB 733 zum Blasen verwendet werden, muß der Schlauch an die Stelle des blauen Luftverteilers eingesetzt werden.
- 2 Zuvor sollte man sich vergewissern, daß der Schlauch sauber ist. Am einfachsten geschieht das dadurch, daß bei laufender Maschine der Schlauch in die Anschlußöffnung eingeführt und geschüttelt wird.

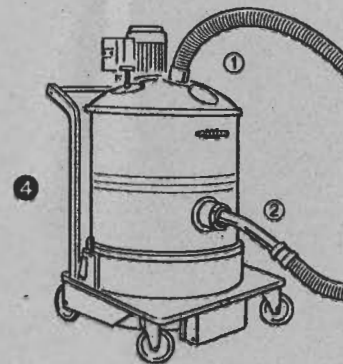

## Tuyaux et tubes

### 1 Tuyau flexible Ø 70 mm

Enfoncer le raccord dans l'orifice de la cuve en pressant le premier ergot; le second ergot doit se loger dans la rainure intérieure de l'orifice.  
Démonter en pressant l'ergot et en tirant le raccord.

### 1 Tuyau flexible Ø 50 mm

Placer le raccord baïonnette dans l'orifice d'aspiration et le verrouiller en tournant la bague dans le sens des aiguilles d'une montre.  
Démonter en tournant la bague dans le sens contraire.

### 2 Anneaux de protection Ø 50 mm

Les anneaux de protection prolongent la durée du tuyau. Sur un tuyau de 3 m, 6 anneaux sont nécessaires et ils se mettent en place comme suit:

- retourner l'anneau,
- le glisser sur le tuyau,
- à l'endroit souhaité, le retourner à nouveau.

### Assemblage des tubes Ø 70 mm

Les tubes et les embouchures s'assemblent en faisant coïncider les ergots de fixation et les orifices prévus à cet effet.

### 3 Assemblage des tubes Ø 50 mm

- 1 Pour assembler les tubes et les embouchures, dévisser la bague dans le sens contraire des aiguilles d'une montre.
- 2 Enfoncer le tube et serrer la bague dans le sens des aiguilles d'une montre.

## 4 Soufflage

L'air refoulé par le moteur peut être canalisé. On dispose, ainsi, d'une soufflerie de sécurité à basse pression.

- 1 Enlever la poche de toile située à l'orifice de soufflage. Fixer le raccord du flexible (baïonnette Ø 50 mm).
- 2 Avant de l'utiliser pour souffler, nettoyer le flexible en introduisant le tube courbé dans l'orifice d'aspiration de la cuve; mettre en route le moteur et agiter le flexible.

## Slang en buizen

### 1 Slang Ø 70 mm

Bevestiging: Stop het aansluitstuk van de slang in de zuigopening en druk de verende vergrendeling in.  
Losmaken: Houdt de verende vergrendeling ingedrukt en haal het aansluitstuk uit de zuigopening.

### 1 Slang Ø 50 mm

Bevestiging: Stop de bajonetsluiting in de zuigopening, zodat hij goed pakt en zet hem vast door de ring met de wijzers van de klok mee te draaien.  
Losmaken: Draai de ring in de tegenovergestelde richting.

### 2 Beschermrings Ø 50 mm

Beschermrings zorgen ervoor dat de slang langer meegaat. Op een slang van 3 meter zijn 6 ringen nodig en deze worden als volgt aangebracht:

- de ring wordt binnenstebuiten gekeerd
- dan over de slang geschoven
- is de ring op de gewenste plaats, dan moet de geribde kant naar binnen gedraaid worden.

### Montage van de Ø 70 mm buizen

Buis en mondstuk in elkaar passen door gelijktijdig de verende vergrendeling in te drukken.  
Demontage: Verende vergrendeling indrukken en de delen uit elkaar halen.

### 3 Bevestiging van Ø 50 mm buizen

- 1 Voordat buis en mondstuk aan elkaar bevestigd worden, moet de sluitring los gedraaid worden.
- 2 Buis en mondstuk nu in elkaar schuiven. Sluitring vast draaien totdat hij pakt.

## 4 Blazen

- 1 Indien men gebruik wil maken van de krachtige uitblaasluft van de motor, de slang bevestigen op de plaats van de blauwe luchtverspreider.
- 2 Reinig – alvorens te blazen – de slang. Dit kan door het andere einde in de zuigopening van de stofketel te stoppen, waarna men de motor laat draaien en de slang lichtjes schudt.

8

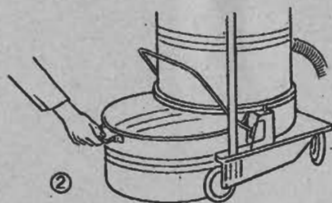
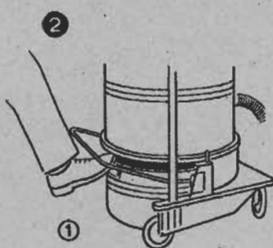
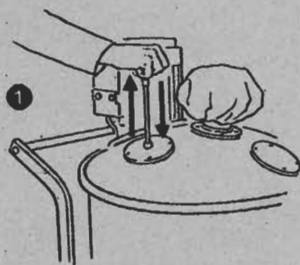

## 1 Shaking the filter

To keep the suction power constant the filter must be as clean as possible. The filter must therefore be shaken regularly. It can be shaken a number of times before the container needs emptying.

Switch off the motor. The hose must be left attached to the container. Shake the filter several times by moving the shaking rod up and down.

Do not wash or brush the filter, but keep it clean solely by frequent shaking or vacuuming with another cleaner.

## 2 Emptying the container

Switch off the motor, leave the hose connected, and shake the filter several times.

① Lift up the lever with the foot or the hand. Move the vacuum cleaner forwards, until the container is released, ready for emptying.

② Place the empty container behind the vacuum cleaner. Move the vacuum cleaner backwards until it is positioned right on top of the container.

③ Press down the lever into position, relocating the container.

## 3 Dust bag

For efficient pick-up and hygienic emptying, a plastic bag is available. The bag is placed in the dust container and is rolled over the container edge.

## 4 Disposable container

For hazardous dust, a disposable container is available. When the container is full, it is sealed with a lid and a locking ring whereupon the container is deposited. (Not available in the United Kingdom)

## 5 Separator tank

For collecting large quantities of dust, soot, sawdust, pieces of paper, yarn, or cloth, the vacuum cleaner can be connected to a separator tank or drum.

## 1 Filterschütteln

Damit eine gleichmäßig gute Saugleistung erhalten bleibt, muß das Filter in regelmäßigen Zeitabständen durch gründliches Schütteln gereinigt werden. Dies kann man einige Male wiederholen, bis der Staubbehälter entleert werden muß.

Der Motor wird abgeschaltet. Der Schlauch bleibt angeschlossen.

— die Filterschüttelstange am Knopf hochziehen.

— durch mehrfaches kräftiges Herunterdrücken und wieder Heraufziehen der Schüttelstange das Filter abreinigen.

Das Filter niemals waschen oder bürsten — die Filterreinigung sollte immer nur durch Abrütteln oder Absaugen erfolgen.

## 2 Entleeren des Kessels

Der Motor wird abgeschaltet und das Filter über die Schüttelstange mehrmals geschüttelt. Der Schlauch bleibt dabei angeschlossen.

① Die Hebe mechanik, die den Kessel hält, kann zum Entleeren durch einfaches Anheben des Bügels mit der Hand oder dem Fuß ausgelöst werden. Jetzt den Staubsauger ein Stück nach vorn schieben — und der Staubkessel ist frei zum Entleeren.

② Zum Wiedereinsetzen wird der leere Kessel direkt hinter den Staubsauger gestellt. Nun den Staubsauger über den Staubkessel fahren.

③ Durch einfaches Herunterdrücken des Bügels wird der Behälter mit dem Staubsaugerober teil wieder fest verbunden.

## 3 Staubbeutel

Für eine einfache und hygienische Entleerung gibt es Plastiksäcke. Sie werden in den Kessel eingelegt, die Öffnung wird über den Kesselrand gerollt.

## 4 Entsorgungsbehälter

Für gefährlichen Staub sind Einweg-Staubbehälter lieferbar. Sie können mit Deckel und Spannring schnell verschlossen und sicher entsorgt werden.

## 5 Vorabscheider

Für das Aufsaugen von Staub und Schmutz in großen Mengen kann ein Vorabscheider eingesetzt werden.

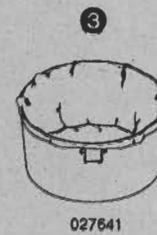
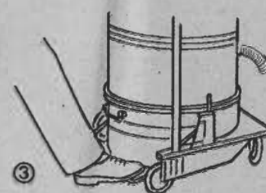

027641

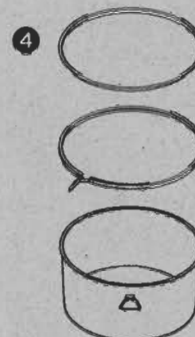

031101

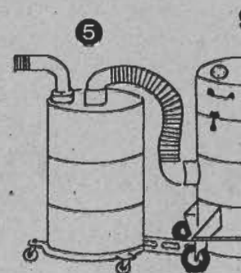

## 1 Secouage du filtre

Pour maintenir une puissance maximale, secouer le filtre pour décoller la surface inférieure. Ceci peut se faire plusieurs fois avant qu'il ne soit nécessaire de vider la cuve.

Arrêter le moteur. Ne pas enlever le flexible. Secouer le filtre en actionnant à plusieurs reprises la tige de secouage.

Ne pas laver ni brosser le filtre. Un secouage fréquent suffit à le maintenir propre.

## 2 Vidage du conteneur

Arrêter le moteur, décoller le filtre en le secouant plusieurs fois à l'aide du levier central. Ne pas enlever le flexible.

① Lever complètement la barre avec le pied ou la main, la cuve se pose sur le sol. Pousser l'aspirateur vers l'avant afin que la cuve soit accessible.

② Placer la cuve vide derrière l'aspirateur et ramener l'appareil au-dessus.

③ Abaisser la barre à fond, la cuve est ainsi en place.

## 3 Dispositif d'ensachage

Pour un vidage hygiénique et pratique, on peut utiliser des sacs en plastique. Le sac déposé dans le conteneur est plié vers l'extérieur sur le bord de la cuve.

## 4 Conteneur jetable

Les poussières nocives et dangereuses peuvent être stockées dans un conteneur jetable. Sa fermeture est rapide et sûre grâce à un couvercle bloqué par une bague de serrage.

## 5 Séparateur

Pour stocker de grandes quantités de poussière, suie, sciure, fil, des chutes de papier ou de tissu, un fût séparateur peut être attelé à l'aspirateur.

## 1 Reiniging van het filter

De enorme zuigkracht wordt constant gehouden door het stof dat aan het filter zit te verwijderen. Dit gebeurt door het filter regelmatig te schudden. Het kan zijn dat dit meermalen moet gebeuren alvorens de ketel geleegd moet worden.

Schakel de motor uit. Laat de slang tijdens het schudden aan de machine zitten.

Schud het filter met de schudstang omhoog en omslaag.

Het filter niet wassen of borstelen, houd het schoon d.m.v. regelmatig schudden.

## 2 Legen van de stofketel

Zet de motor af en schud het filter meermalen met behulp van de schudstang. Laat de slang aan de machine zitten.

① Trek de beugel met de voet of hand omhoog, rijd de stofzuiger naar voren en de stofketel is vrij om geleegd te worden.

② Wanneer de stofketel geleegd is, wordt deze achter de stofzuiger geplaatst die dan weer over de ketel teruggereiden wordt.

③ De beugel geheel neerdrücken en de stofketel zit weer op zijn plaats.

## 3 Plastic zakken

Voor efficiënt en hygienisch legen is een plastic zakken verkrijgbaar. De plastic zak wordt in de onderketel geplaatst en om de rand gerold.

## 4 Wegwerp ketel/container

Voor gevaarlijke stoffen, is een wegwerp container beschikbaar die — wanneer vol — afgesloten wordt met een afsluitring en veilig kan worden opgeborgen.

## 5 Voorafscheider

Voor het verzamelen van grote hoeveelheden stof, roet, zaagsel, snippers papier, textielvezels etc., kan de stofzuiger gekoppeld worden aan een voorafscheider.



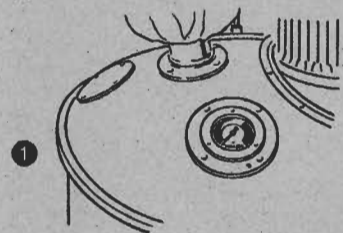

216760

2

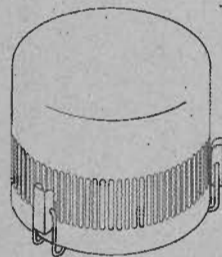

117795

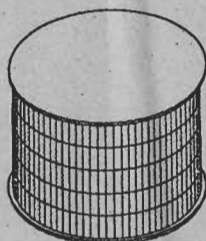
217780 HEPA  
217790 ULPA

3

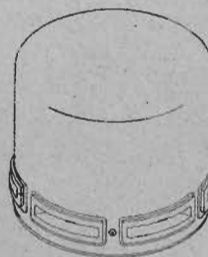

218212

4

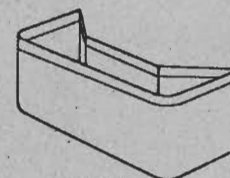

116103

5

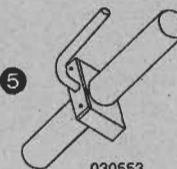
030553  
Ø 70 mm

## Accessories

Nilfisk supplies a large selection of tubes and nozzles for ordinary cleaning, overhead cleaning, and specific cleaning tasks. See special leaflets for accessories.

### 1 Manometer

The vacuum cleaner can be fitted with a manometer, indicating the degree of clogging of the main filter. When the needle is in the red zone, the motor needs to be switched off and the filter shaken.

This is particularly useful in stationary suction, when a drop in efficiency may not be immediately noticed.

### 2 Exhaust filter

The exhaust filter is for use where the exhaust air from the cleaner must be absolutely clean. The exhaust filter is fitted in place of the diffuser bag 312287.

The exhaust filter is easily fitted and the filter element is replaceable.

HEPA 217780; ULPA 217790.

Instructions for use are supplied with the exhaust filter.

### 3 Sound suppressor

In places where a lower noise level is required or desired, the suction cleaner can be supplied with a sound suppressor that reduces the noise level by 4 dB (GB 733) and 11 dB (GB 833).

### 4 Tool box

The specially designed steel tool box clips onto the machine handle. It allows accessories to be carried conveniently whilst cleaning takes place.

### 5 Hand grip

To ease the work with Ø 70 mm accessories, the tube can be supplied with a practical hand grip.

## Zubehör

Für die Boden-, die Höhen- und die Objektreinigung bietet NILFISK eine große Anzahl von Zubehörteilen. Bitte Spezialprospekt für Zubehör anfordern!

### 1 Manometer

Der Staubsauger kann mit einem Manometer ausgerüstet werden. Das Manometer zeigt an, wie stark das Hauptfilter belegt ist. Wenn die Nadel in die rote Zone zeigt, muß der Motor abgestellt und das Filter geschüttelt werden.

Besonders bei stationärer Verwendung des Saugers, wenn ein Leistungsrückgang nicht sofort bemerkbar ist, bietet die Manometeranzeige einen wichtigen Hinweis auf die Saugleistung des Staubsaugers.

### 2 Schwebstoff-Filter

Die Verwendung eines Schwebstoff-Filters ist immer dann angezeigt, wenn die Luft in den Arbeitsräumen absolut sauber sein muß. Das Schwebstoff-Filter wird anstelle des Luftverteilers 312287 montiert. Die Filterpatrone kann mit wenigen Handgriffen ausgewechselt werden.

HEPA 217780; ULPA 217790.

Für den Einsatz des Schwebstoff-Filters gibt es eine besondere Gebrauchsanweisung.

### 3 Schalldämmhaube

Wo ein geringer Lärmpegel verlangt oder gewünscht wird, kann der Industriesauger mit einer Schalldämmhaube ausgerüstet werden, die den Lärmpegel um 4 dB (GB 733) und 11 dB (GB 833) reduziert.

### 4 Zubehörkasten

Ein Zubehörkasten aus Metall kann am Gerät angebracht werden. So ist das Zubehör immer griffbereit.

### 5 Handgriff

Um die Arbeit mit dem 70 mm-Zubehör zu erleichtern, kann das Rohr mit einem praktischen Handgriff geliefert werden.

## Accessoires

Des documentations spéciales présentent un vaste choix de tubes et d'embouchures pour le nettoyage général, le nettoyage en hauteur ou des applications spécifiques. Documentations accessoires Ø 38 mm, 50 mm et 70/100 mm.

### 1 Vacuomètre différentiel

L'aspirateur peut être livré avec un vacuomètre différentiel. Cet appareil indique le degré de colmatage du filtre primaire et donc le moment où il doit être secoué.

Le vacuomètre est un dispositif supplémentaire de sécurité lors d'une utilisation en poste fixe, où une réduction de la puissance d'aspiration n'est pas décelée immédiatement.

### 2 Cellule de « filtration absolue »

On l'utilise lorsque l'air refoulé par l'aspirateur doit être totalement exempt de micro particules. Elle se monte à la place du diffuseur d'air référence n° 312287.

La cellule de « filtration absolue » se monte facilement et la cartouche filtrante est remplaçable. HEPA 217780; ULPA 217790.

Un mode d'emploi est fourni avec la cellule de « filtration absolue ».

### 3 Filtre acoustique

Dans les zones de production où le niveau sonore doit être réduit, l'appareil peut être équipé d'un filtre acoustique. Il permet une réduction de 4 dB (GB 733) et 11 dB (GB 833).

### 4 Casier à accessoires

En acier, commode pour transporter les accessoires durant le travail.

### 5 Poignée

Pour un maniement plus aisé des accessoires en Ø 70 mm, le tube peut être équipé d'une poignée.

## Hulpstukken

Nilfisk biedt een uitgebreide keuze aan buizen en mondstukken voor normale schoonmaakwerkzaamheden, hoogtewerkreiniging en speciale schoonmaakkarweien. Zie brochures hulpstukken.

### 1 Manometer

De stofzuiger kan worden uitgerust met een manometer die de graad van vervuiling van het hoofdfilter aangeeft. Wanneer de naald voortdurend in de rode zone staat, de motoren afzetten en het filter schudden. Bij langdurig gebruik van de machine is de manometer een extra beveiliging, daar vermindering van de zuigprestatie niet onmiddellijk ontdekt wordt.

### 2 Absoluutfilter

Het absoluutfilter is voor gebruik in ruimten, waar de uitblaaslucht van de stofzuiger absoluut schoon moet zijn. Het absoluutfilter wordt gemonteerd op de plaats van de luchtverspreider 312287. Het absoluutfilter is eenvoudig te monteren en de filtercassette kan worden vervangen. HEPA 217780; ULPA 217790. Met het absoluutfilter wordt een gebruiksaanwijzing meegeleverd.

### 3 Geluiddempendfilter

Op die plaatsen waar een laag geluidsniveau gewenst is kan de stofzuiger voorzien worden van een geluiddempendfilter die het geluidsniveau met 4 dB (GB 733) en 11 dB (GB 833) terugbrengt.

### 4 Onderdelenbak

Is gemaakt van staal en is handig om tijdens het schoonmaken hulpstukken in op te bergen.

### 5 Handgreep

Om het makkelijker te kunnen werken met de 70 mm Ø hulpstukken kan de buis worden voorzien van een praktische handgreep.

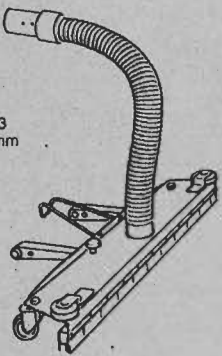
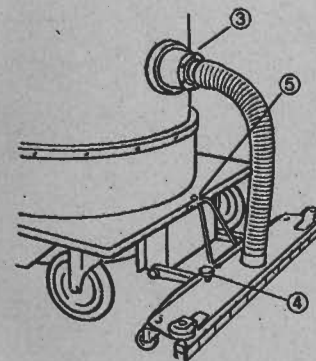
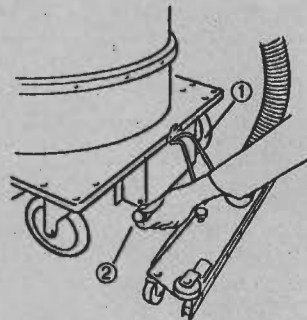
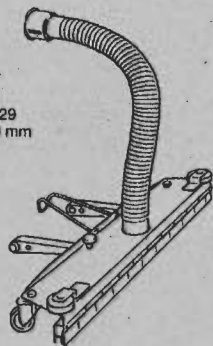
030583  
Ø 70 mm113729  
Ø 50 mm

6

216696

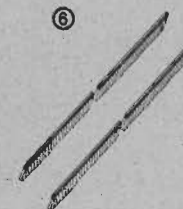

## Fixed floor nozzles

Large open areas are most effectively and quickly cleaned with a fixed floor nozzle which cleans a 75 cm path. This nozzle cleans right up to the skirting, machinery and furniture, whether side-ways or head-on. The hose of the fixed floor nozzle can be disconnected instantly, by turning the bayonet coupling anticlockwise. The normal hose and tubes can then be attached.

### The fixed floor nozzle is mounted to the container as follows:

- ① The fixed pin is placed in the slot in the container bracket.
- ② The spring loaded pin is located into the hole on the opposite side of the bracket.
- ③ Lift nozzle to allow hose to be connected to the container inlet.

### To disconnect, reverse procedure.

### Adjustment of rubber blades

- ④ The distance of the rubber blades from the floor should be about 1 mm, and the adjustment is made by means of the two fingerscrews.
- ⑤ During idle periods or during transportation, the nozzle should be raised from the floor by placing the nozzle brace on to the container hook.
- ⑥ As an alternative a brush set consisting of four brush strips is available.

## Bodenabsaugvorrichtung

Wo große Bodenflächen schnell und gründlich gereinigt werden müssen, ist die Bodenabsaugvorrichtung ideal. Mit ihr saugt man in 75 cm breiten Bahnen direkt entlang den Scheuerleisten, dicht neben Maschinen, durch Stuhlreihen usw. hindurch. Durch einfaches Drehen am Bajonettanschluß wird der Schlauch der Bodenabsaugvorrichtung vom Gerät gelöst. Der NILFISK ist dann sofort wieder in üblicher Weise mit Schlauch, Rohr und Mundstück arbeitsbereit.

### Die Bodenabsaugvorrichtung wird wie folgt montiert:

- ① Der feste Zapfen wird in dem Aufhängeloch eingesetzt.
- ② Der bewegliche Zapfen wird zurückgezogen und rastet in dem Loch an der entgegengesetzten Seite ein.
- ③ Das Mundstück wird soweit angehoben, daß man den Schlauch in die Saugöffnung des Behälters stecken kann.

### Das Abnehmen geschieht in entgegengesetzter Reihenfolge.

### Einstellen der Saughöhe

- ④ Der Abstand der Gummileisten vom Fußboden muß ca. 1 mm betragen. Die Einstellung erfolgt durch die beiden Fingerschrauben.
- ⑤ Wird die Bodenabsaugvorrichtung nicht benötigt oder soll der Staubsauger transportiert werden, wird der Bügel des Mundstückes auf den Haken am Behälter gehängt.
- ⑥ Als Alternative zum Mundstück mit den Gummileisten bieten wir ein Bürsten-Set an, das aus vier Büstenstreifen besteht.

## Embouchures fixes

De grandes surfaces dégagées sont nettoyées efficacement et rapidement par bandes de 75 cm avec l'embouchure fixe. Cette embouchure nettoie jusqu'au ras des plinthes et machines, en la présentant soit latéralement, soit de face. D'un simple geste, le flexible reliant l'embouchure à la cuve peut être retiré; on peut alors utiliser une tuyauterie avec les embouchures classiques.

### L'embouchure fixe se monte de la façon suivante :

- ① Mettre en place l'axe dans l'ouverture aménagée pour cet usage.
- ② L'axe à ressort se fixe dans l'ouverture se trouvant à l'autre extrémité.
- ③ Ø 70 mm. Soulever l'embouchure pour fixer le flexible; enfoncer le raccord dans l'orifice de la cuve en pressant le premier ergot; le second ergot doit se loger dans la rainure intérieure de l'orifice. Presser l'ergot et tirer le raccord pour démonter.
- ④ Ø 50 mm. Soulever l'embouchure pour fixer le raccord baïonnette dans l'orifice de la cuve, en le tournant dans le sens des aiguilles d'une montre.

### Le démontage se fait dans l'ordre inverse.

### Réglage des lamelles

- ④ Les lamelles de caoutchouc doivent se trouver à environ 1 mm du sol; le réglage se fait à l'aide des deux vis de réglage.
- ⑤ Pendant le transport et lorsque l'appareil n'est pas utilisé, l'embouchure doit être relevée en mettant l'étrier de l'embouchure sur le crochet de la cuve.
- ⑥ On peut aussi utiliser un jeu de brosses composé de 4 bavettes garnies de poils.

## Vastvloermondstukken

Waar de ruimte dit toelaat, kan men sneller, doelmatiger en gemakkelijker de vloeren met het vastvloermondstuk zuigen. Dit mondstuk reinigt in banen van 75 cm breed. Zowel met de zijkant als de voorkant wordt tot aan plinten, machines en stoelenrijen gereinigd. De slang van het mondstuk kan in een oogwenk worden afgenomen door de bajonetsluiting los te maken, waarna men de stofzuiger op de gewone manier met slang en buizen kan gebruiken.

### Het vastvloermondstuk wordt op de volgende wijze aan de ketel bevestigd:

- ① De vaste pen wordt in de daarvoor aanwezige opening geplaatst.
- ② De uittrekbare pen wordt in de opening aan de andere kant vastgemaakt.
- ③ Het mondstuk optillen, zodat de slang in de zuigopening van de ketel kan worden gestoken.

### Het verwijderen vindt in omgekeerde volgorde plaats.

### Bijstellen rubber strippen

- ④ De afstand van de rubber strippen boven de vloer moet ongeveer 1 mm zijn en ze kunnen met behulp van de 2 handschroefjes worden afgesteld.
- ⑤ Wanneer de stofzuiger niet in gebruik is, of verplaatst moet worden, de beugel van het mondstuk aan de ketel haken, zodat deze vrij van de grond is.
- ⑥ Indien gewenst kunnen de rubber strippen vervangen worden door 4 nylon strippen.

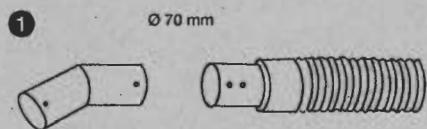

03056203

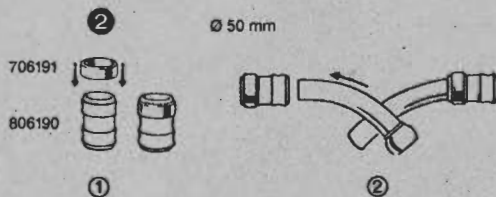

### 1 Assembling of a Ø 70 mm hose

The hose socket can be supplied with a Ø 70 mm muff or a Ø 70/50 mm reduction tube that is attached to the hose socket by pressing down the spring lock. (On GB 833 only).

### 2 Assembly of Ø 50 mm hoses

The rubber coupling makes work easier and prolongs the life of the hose. If the coupling becomes tight, it should be removed and sprinkled liberally inside with French Chalk or talcum powder.

- ① Place rubber coupling (806190) on a flat surface and press one ring (706191) over the rim until it fits into the groove of the rubber muff.
- ② Push curved tube through the joint and pull it through as far as it will go.
- ③ Grip curved tube with left hand close against the rubber muff and push ball socket of hose in as far as possible.
- ④ Turn or push the second ring into its correct position in the groove of the rubber coupling.
- ⑤ Pull in the directions indicated by the arrows and the hose is assembled.

### 1 Montage eines 70 mm-Schlauches

Der Schlauch kann mit einem Anschluß von 70 mm oder einem Reduzierstück auf 50 mm Ø ausgestattet werden. Durch Eindrücken der Rastfeder und gleichzeitiges Zusammenschieben werden die Teile montiert.

### 2 Montage der Ø 50 mm Schläuche

Das Gummi-Gelenk am Ende des Schlauches erleichtert das Arbeiten und verhindert einen vorzeitigen Verschleiß. Sitzt das Gummi-Gelenk zu stramm, wird es abgenommen und inwendig mit Talkum gepudert.

- ① Die Muffe (806190) wird auf einen Tisch gelegt, der eine Ring (706191) wird über die Muffe geschoben bis er in die Fuge einrastet.
- ② Das gebogene Rohr wird durch die Muffe geführt bis die Kugel in der Muffe sitzt.
- ③ Nachdem der zweite Ring über die Kugeltülle des Schlauches geschoben wurde, umfasst man das gebogene Rohr kurz vor der Muffe mit der linken Hand und führt die Kugel am Schlauch in die Muffe ein.
- ④ Der zweite Ring wird über die Muffe geschoben bis er ebenfalls in die Fuge einrastet.
- ⑤ In Pfeilrichtungen ziehen, und der Schlauch ist montiert.

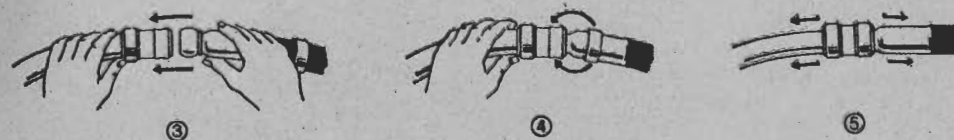

### 1 Manchon de raccordement Ø 70 mm

Le raccord de flexible peut recevoir un manchon de raccordement Ø 70 mm ou un manchon réducteur Ø 70/50 mm. Ils se montent par pression sur l'ergot de fixation.

### 2 Montage des tuyaux Ø 50 mm

Le manchon en caoutchouc rend le tuyau souple et maniable et prolonge sa durée. Si le manchon ne glisse pas librement, l'enlever et mettre du talc à l'intérieur.

- ① Poser le manchon (806190) sur une table, presser l'une des bagues (706191) sur celui-ci jusqu'à ce qu'elle se loge dans la rainure du raccord.
- ② Introduire le tube courbé comme indiqué dans le manchon, tirer le tube jusqu'au fond.
- ③ Prendre de la main gauche le tube courbé tout près du manchon puis presser la rotule du tuyau à fond.
- ④ Mettre la bague dans la rainure en tournant et en poussant.
- ⑤ Tirer en direction des flèches et le montage est terminé.

### 1 Bevestigen van een Ø 70 mm slang

Aan de manchet van de slang kan een mof van 70 mm Ø worden bevestigd of een rechte verloopbuis van 70/50 mm Ø door de verende vergrendeling ingedrukt te houden en de delen in elkaar te passen.

### 2 Bevestiging van Ø 50 mm slangen

De gummikoppeling tussen buis en slang vergemakkelijkt het werken, en verlengt de levensduur van de slang. Wanneer de gummikoppeling stug wordt, haalt men deze van de slang en bestrooit de koppeling van binnen met een weinig talkpoeder.

- ① Zet de gummikoppeling (806190) plat neer, druk in een draaiende beweging de ring (706191) om de bovenkant van de koppeling tot dat de ring in de gleuf van de koppeling sluit.
- ② Steek de gebogen buis door de koppeling, trek de buis zo ver mogelijk door. Let op! Plaats de tweede ring als eerste op de slang.
- ③ Neem de gebogen buis in de linkerhand vlak bij de gummikoppeling en steek de kogel van de slang zo diep mogelijk door.
- ④ Draai of duw de ring op zijn plaats in de gleuf van de koppeling.
- ⑤ Trek in de richtingen van de pijlen en de slang is gemonteerd.



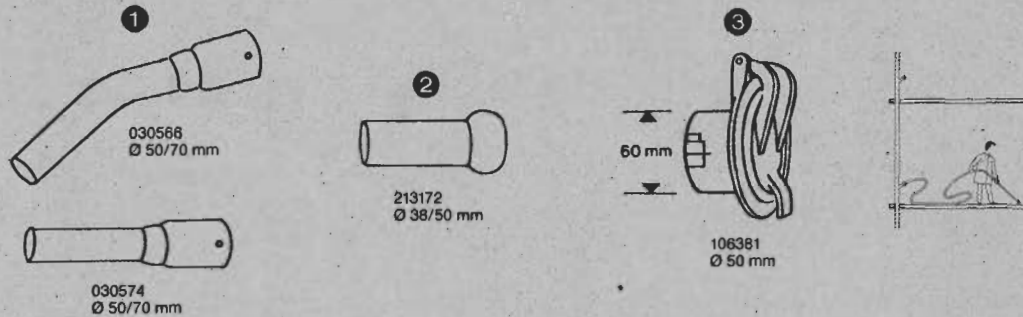

### 1 Reduction tubes

By attaching a reduction tube to the Ø 70 mm hose, Ø 50 mm tubes and accessories can be used.

### 2 Reduction tube

By attaching a reduction tube to the Ø 50 mm hose, Ø 38 mm tubes and accessories can be used.

### 3 Flap outlet

The flap outlet with aluminium cover is used for central vacuum systems and is suitable for Ø 50 mm hose fittings.

## Specifications

		GB 733	GB 833
Rated power	W	1,900	3,000
Protection class (moist., dust)	—	IP 55 $\Delta$	IP 55 $\Delta$
Protection class (electrical)	—	I	I
Airflow without hose	l/sec.	86	87
Airflow with hose	l/sec. <sup>1)</sup>	73	81
Airflow with hose	l/sec. <sup>2)</sup>	—	86
Vacuum	kPa	14.7	22.5
Suction power without hose	W	480	670
Suction power with hose	W <sup>1)</sup>	420	620
Suction power with hose	W <sup>2)</sup>	—	660
Sound power level	dB(A)/1pW	88	95
Sound pressure level at 15 m	dB(A)/20µPa	76	83
Main filter area	cm <sup>2</sup>	14,300	18,500
Exhaust filter, surface area	cm <sup>2</sup>	11,400	11,400
Container capacity	l	69	69
Dust bag capacity	l	69	69

<sup>1)</sup> Measured at 50 mm hose connection  
<sup>2)</sup> at 70 mm.

### 1 Reduzier-Rohre

Durch das Anschließen eines Reduzier-Rohres an den 70 mm-Schlauch, kann das 50 mm-Zubehör verwendet werden.

### 2 Reduzier-Rohr

Durch das Anschließen des Reduzier-Rohres an einen 50 mm-Schlauch, kann 38 mm-Zubehör verwendet werden.

### 3 Sauganschluß

Dieser Anschluß mit Klappdeckel funktioniert wie eine »Steckdose«. Man installiert ihn in Wänden als Verbindung zu stationären, zentralen Absauganlagen.

## Technische Daten

		GB 733	GB 833
Leistungsaufnahme	W	1.900	3.000
Schutzklasse (Feucht., Staub)	—	IP 55 $\Delta$	IP 55 $\Delta$
Schutzklasse (elektrisch)	—	I	I
Luftströmung an Maschine	l/sec.	86	87
Luftströmung mit Schlauch	l/sec. <sup>1)</sup>	73	81
Luftströmung mit Schlauch	l/sec. <sup>2)</sup>	—	86
Unterdruck	kPa	14.7	22.5
Saugleistung an Maschine	W	480	670
Saugleistung mit Schlauch	W <sup>1)</sup>	420	620
Saugleistung mit Schlauch	W <sup>2)</sup>	—	660
Geräuschentwicklung	dB(A)/1pW	88	95
Schalldruckpegel, von 1,5 m	dB(A)/20µPa	76	83
Filteroberfläche	cm <sup>2</sup>	14.300	18.500
Oberfläche Schwebstoff-Filter	cm <sup>2</sup>	11.400	11.400
Behälterkapazität	l	69	69
Staubbeutelkapazität	l	69	69

<sup>1)</sup> Gemessen bei einem Schlauchdurchmesser von 50 mm  
<sup>2)</sup> bei 70 mm.

### 1 Tubes réducteurs

Ils permettent d'adapter les tubes et les accessoires en diamètre 50 mm sur un diamètre de 70 mm.

### 2 Tube réducteur

Tube droit à rotule qui permet d'équiper un flexible de 50 mm de diamètre avec des tubes et des accessoires de 38 mm de diamètre.

### 3 Clapet mural

Le clapet mural est utilisé pour réaliser des installations fixes; il permet de raccorder le flexible à la colonne d'aspiration. Un siège parfaitement usiné et un joint assurent une parfaite étanchéité.

## Caractéristiques techniques

		GB 733	GB 833
Concommodation normalisée	W	1.900 <sup>1)</sup>	3.000
Classe de protection (poussière et humidité)	—	IP 55 $\Delta$	IP 55 $\Delta$
Classe de protection (électrique)	—	I	I
Débit d'air sans tuyau	l/sec.	86	87
Débit d'air avec tuyau	l/sec. <sup>1)</sup>	73	81
Débit d'air avec tuyau	l/sec. <sup>2)</sup>	—	86
Dépression	kPa	14.7	22.5
Puissance aéroulque sans tuyau, en watts		480	670
Puissance aéroulque avec tuyau, en watts <sup>1)</sup>		420	620
Puissance aéroulque avec tuyau, en watts <sup>2)</sup>		—	660
Effet sonore	dB(A)/1pW	88	95
Niveau sonore à 1,5 m de distance	dB(A)/20µPa	76	83
Surface filtrante	cm <sup>2</sup>	14.300	18.500
Surface filtrante de la cellule de « filtration absolue »	cm <sup>2</sup>	11.400	11.400
Capacité de la cuve	l	69	69
Capacité du sac plastique	l	69	69

<sup>1)</sup> Mesurée auraccord du flexible de 50 mm  
<sup>2)</sup> Au raccord du flexible de 70 mm

### 1 Gebogen buis en rechte verloopbuis

Door een verloopbuis aan de slang of buis te bevestigen kan met 50 mm Ø hulpstukken gewerkt worden.

### 2 Rechte verloopbuis

Bij bevestiging van een verloopbuis aan de 50 mm Ø slang kunnen 38 mm Ø buizen en hulpstukken worden gebruikt.

### 3 Zuigaansluiting

Zuigaansluiting met aluminium klep voor montage in muren voor permanente installaties.

## Technische gegevens

		GB 733	GB 833
Stroomverbruik	W	1.900	3.000
Beschermingsklasse (vocht, stof)	—	IP 55 $\Delta$	IP 55 $\Delta$
Elektrische beschermingsklasse	—	I	I
Luchtstroom zonder slang	ltr./sec.	86	87
Luchtstroom met slang	ltr./sec. <sup>1)</sup>	73	81
Luchtstroom met slang	ltr./sec. <sup>2)</sup>	—	86
Vacuüm Pascal	kPa	14.7	22.5
Zuigkracht zonder slang	W	480	670
Zuigkracht met slang	W <sup>1)</sup>	420	620
Zuigkracht met slang	W <sup>2)</sup>	—	660
Geluidsniveau	dB(A)/1pW	88	95
Geluidsniveau op 1,5 m	dB(A)/20µPa	76	83
Filteroppervlak oppervlak	cm <sup>2</sup>	14.300	18.500
Uitblaasfilter oppervlak	cm <sup>2</sup>	11.400	11.400
Stofketelinhoud	l	69	69
Stofzakinhoud	l	69	69

<sup>1)</sup> = gemeten met 50 mm Ø aansluiting  
<sup>2)</sup> = gemeten met 70 mm Ø aansluiting

## Maintenance

Always keep the suction cleaner in a dry place. The cleaner is designed for continued heavy work. Depending on the number of running hours — the bearing grease and the filter must be renewed. For details of our repair service or maintenance, contact Nilfisk direct.

## Fault finding

- **the motor will not start**
  - a fuse in one of the three phases of the mains may have blown and needs replacing.
  - the cable or the wall socket may be defective and need checking.
- **the suction power is reduced**
  - the container may be full and needs emptying, see page 8.
  - the filter may be clogged and needs shaking, see page 8.
  - the hose, tube or nozzle may be blocked and needs to be cleared. If the hose needs cleaning remove the locking ring, the curved tube and the rubber coupling, see page 14.

## Wartung

Den Staubsauger trocken aufbewahren. Der Staubsauger bedarf keiner besonderen Wartung. Nach einer gewissen Zeit — von der Verwendung abhängig — müssen Filter und Schmierstoff erneuert werden. In diesem Fall oder falls wider Erwarten Störungen im Motor auftreten, sollte das Gerät in eines unserer Verkaufs-Büros oder in unsere Spezialwerkstatt eingeliefert werden.

## Störungen

- **Der Motor will nicht anspringen**
  - Eine Sicherung ist ausgefallen.
  - Das Kabel ist defekt, muß untersucht werden.
- **Die Saugleistung hat nachgelassen**
  - Der Behälter ist voll, muß entleert werden, siehe Seite 8.
  - Das Filter ist verstopft, muß geschüttelt werden, siehe Seite 8.
  - Mundstück, Rohr oder Schlauch sind verstopft, die Blockierung muß entfernt werden. Wenn der Schlauch gereinigt werden muß, die Verschlußringe abnehmen und dann das gebogene Rohr zusammen mit der Muffe abnehmen, siehe Seite 14.

## Entretien

Ranger l'appareil dans un endroit sec. Il n'y a pas lieu de graisser l'aspirateur. Cependant, au bout d'un certain temps d'utilisation, dépendant du régime qui lui est imposé, le filtre et la graisse devront être renouvelés. A ce moment — ou si une panne du moteur survient — il y a lieu de s'adresser à nos ateliers spécialisés.

## Pannes possibles

- **le moteur ne démarre pas**
  - vérifier les fusibles de l'installation électrique.
  - rupture du câble d'alimentation (le vérifier).
- **diminution de la puissance d'aspiration**
  - le conteneur est plein, le vider (voir page 9).
  - le filtre textile est colmaté, le secouer (voir page 9).
  - le flexible, les tubes ou l'embouchure sont obstrués, les déboucher. Pour déboucher le tuyau flexible en diamètre 50 mm, enlever les bagues de fixation, le tube coudé, puis le manchon en caoutchouc (voir page 15).

## Onderhoud

Berg de stofzuiger op een droge plaats op. De stofzuiger behoeft niet te worden gesmeerd. Pas na verloop van tijd — afhankelijk van het aantal draaiuren — moet de motor worden schoongemaakt en moeten smering en filter worden vernieuwd. Deze werkzaamheden kunnen het best worden verricht door de Nilfisk service-dienst.

## Stringen

- **de motor wil niet starten**
  - zekering van het elektriciteitsnet kan zijn doorgebrand en moet, na het opsporen van de oorzaak, worden gecontroleerd.
  - snoer kan defekt zijn en moet worden gecontroleerd.
- **de zuigkracht wordt minder**
  - de ketel is vol en moet gelegegd worden, zie pagina 9.
  - het filter is sterk vervuild en moet geschud worden, zie pagina 9.
  - slang, buis of mondstuk is verstopt — verwijder de verstopping. Indien de slang gereinigd moet worden, de ring, gebogen buis en gummikoppeling verwijderen, zie pagina 15.

## Service is een deel van de Nilfisk zekerheid

Om de machine steeds optimaal te kunnen laten werken en ter voorkoming van slijtage is regelmatig onderhoud en controle noodzakelijk. Een Nilfisk service-abonnement garandeert de konstante werking van de machine — evenals het behoud van zijn waarde en zijn prestaties. De Nilfisk service-dienst komt overal.

# NILFISK



NILFISK A/S

## Australia

### **Nilfisk-Advance Pty. Ltd.**

ACN 003 762 623

Head office:

17 Leeds Street, Rhodes, N.S.W. 2138

☎ (02) 9736 1244 - Fax (02) 9736 3910

Customer Response Centre:

☎ 1 800 011 013 ☎

## Belgique/België/Luxembourg

### **Nilfisk-Advance s.a./n.v.**

Dobrnveld/Sphere Business Park

Industrie Asse 3, nr 11 - bus 41

1731 Zellik-Asse

☎ (02) 467.60.50 - Fax (02) 463.44.16

## Canada

### **Nilfisk-Advance Ltd.**

396 Watline Avenue

Mississauga. Pmtarop #E4Z 1X2

☎ (905) 712-3260 - Fax (905) 712-3255

## Deutschland

### **Nilfisk-Advance AG**

Siemensstraße 25-27

25462 Rellingen

☎ (041 01) 3990 - Fax (041 01) 399191

### **Zentraler Kundeservice**

☎ 0180 53 56 797

## France

### **Nilfisk-Advance S.A.**

27 avenue de la Baltique

BP 246

91944 Courtaboeuf Cedex

☎ (01) 69.59.87.00 -

Télécopie (01)69.59.87.01

## Hong Kong

### **Nilfisk-Advance Ltd.**

2001, 20/F. HK Worsted Mills

Industrial Building

31-39 Wo Tong Tsui Street

Kwai Chung, N.T.

☎ 2427 59 51 - Fax 2487 58 28

## Ireland

### **Nilfisk-Advance Ltd.**

28 Sandyford Office Park

Dublin 18

☎ +353 1 2943838 -

Fax +353 1 2943845

## Japan

### **Nilfisk-Advance Inc.**

3-4-9 Chigasaki Minami

Tsuzuki-Ku Yokohama 224

☎ 045-942-7741 - Fax 045-942-6545

## Malaysia

### **Nilfisk-Advance Sdn Bhd**

No. 33, Jalan Petaling Utama 1

Petaling Utama

6½ Mls, Old Klang Road

46000 Petaling Jaya

☎ 6003-7932919 - Fax 6003-7932912

## Nederland

### **Nilfisk-Advance B.V.**

Flevolaan 7, Postbus 341

1380 AH Weesp

☎ 0294-462121 - Fax 0294-430053

## New Zealand

### **Nilfisk-Advance Limited**

477 Great South Road, Penrose

Auckland

☎ (09) 525 3092 - Fax (09) 525 6440

## Schweiz/Suisse

### **Nilfisk-Advance AG**

Industrie Nord, 8902 Urdorf

☎ 1/735 60 70 - Fax 1/735 60 71

Villars-Ste-Croix 021/635 82 41 -

Fax 021/635 82 81

## Singapore

### **Nilfisk-Advance Pte. Ltd.**

10, Woodlands Loop

Singapore 738388

☎ (65) 759 9100 - Fax (65) 759 9133

## Taiwan

### **Nilfisk-Advance Ltd.**

1F, No. 23, Lane 132, Sec. 2

Ta An Road, Taipei

☎ 700 22 68 - Fax 784 08 43

## United Kingdom

### **Nilfisk-Advance Ltd.**

Newmarket Road

Bury St. Edmunds

Suffolk IP33 3SR

☎ (01284) 763163 - Fax (01284) 750562

## USA

### **Nilfisk-Advance America, Inc.**

300 Technology Drive

Malvern, PA 19355

☎ (610) 647-6420 - Fax (610) 647-6427

## Österreich

### **Nilfisk-Advance GmbH**

Vorarlberger Allee 46

1230 Wien

☎ 1 616 58 30 - Fax 1 616 58 30 40