

(ITA) Manuale d' Installazione, Uso e Manutenzione per “UTILIZZATORE” e “TECNICO INSTALLATORE SPECIALIZZATO”



MODELLO ATTACCO: FRONT 12

CATEGORIA PRODOTTO: FREE TOURING | PESO: 365 GR | CODICE PRODOTTO: FN12.XXX
FORATURA PUNTALE: P3-P3-H1-H1 | FORATURA TALLONIERA: H-H-H-H | LARGHEZZA MAX SCI SOTTO PIEDE: 120 MM

ATTENZIONE!

SIGILLO DI RESPONSABILITA' e RIMOZIONE DELLO STESSO

Un “Sigillo di Responsabilità” viene saldamente ed accuratamente applicato ad ogni attacco prodotto da ATK SPORTS S.R.L. in fase di confezionamento.

La rimozione di questo sigillo **DEVE ESSERE EFFETTUATA** esclusivamente dall' utilizzatore originario in persona. La rimozione del “SIGILLO DI RESPONSABILITA'” rappresenta infatti la prova della piena, diretta, attenta e consapevole presa visione della totalità delle parti costituenti il “MANUALE DI INSTALLAZIONE, USO E MANUTENZIONE” inserito nella confezione del prodotto stesso, in particolare l'avvenuta presa visione delle informative di avvertenza contenute nei paragrafi e riquadri evidenziati con la dicitura “  **ATTENZIONE!**” o “  **ATTENZIONE! PERICOLO!**” riguardanti i rischi di utilizzo per l'utilizzatore e/o terze parti e delle clausole di “LIMITAZIONE DELLE RESPONSABILITA' SUL PRODOTTO” del produttore.

Nel caso in cui il “Sigillo di Responsabilità” non fosse presente sull' attacco acquistato, si prega di **non utilizzare il prodotto**, contattare immediatamente l'azienda ATK SPORTS S.R.L. all' indirizzo e-mail “customercare@atkbindings.com” e attendere istruzioni su come procedere all' utilizzo del prodotto.

L' “utilizzatore originario” si assume inoltre la assoluta responsabilità di consegnare questo “MANUALE DI INSTALLAZIONE, USO E MANUTENZIONE” ad eventuali utilizzatori secondari di questo prodotto (anche se temporanei) e di verificare che abbiano ricevuto la corretta formazione sulle modalità di utilizzo del prodotto oltre ad aver compreso in maniera completa ed inequivocabile tutte le parti costituenti questo manuale.



ATTENZIONE! PERICOLO!

Questo attacco è dotato di sistemi generanti **deboli campi magnetici** che potrebbero interferire il corretto funzionamento di dispositivi medici salvavita quali pacemakers o defibrillatori impiantati ma anche carte magnetiche, orologi o bussole.

Tenere l'attacco ad una distanza di almeno 10cm da qualsiasi dispositivo il cui corretto funzionamento potrebbe essere inficiato dal campo magnetico generato dai sistemi contenuti nell'attacco.

I prodotti **ATK® BINDINGS** nascono da accurati studi di progettazione, dall'applicazione delle più innovative tecniche di lavorazione meccanica, e sono interamente progettati, sviluppati e realizzati all'interno della nostra azienda di Fiorano Modenese (Modena, Italy). Essi rispondono inoltre alle esigenze di tutti coloro i quali ritengono fondamentali i requisiti che contraddistinguono l'intera gamma dei prodotti **ATK BINDINGS®**: leggerezza, prestazioni e affidabilità. Tuttavia, per vostro interesse e sicurezza personale, vi invitiamo a leggere attentamente le avvertenze e seguire le istruzioni di seguito riportate.

⚠ ATTENZIONE!

Le immagini inserite in questo manuale sono puramente illustrative. Le immagini potrebbero mostrare accessori non inclusi nella confezione del prodotto, come ad esempio slitte di regolazione. ATK RACE S.R.L. si riserva il diritto di apportare qualsiasi modifica al design tecnico o grafico del prodotto in qualsiasi momento.

1 | DEFINIZIONE DEI PRINCIPALI COMPONENTI DELL' ATTACCO

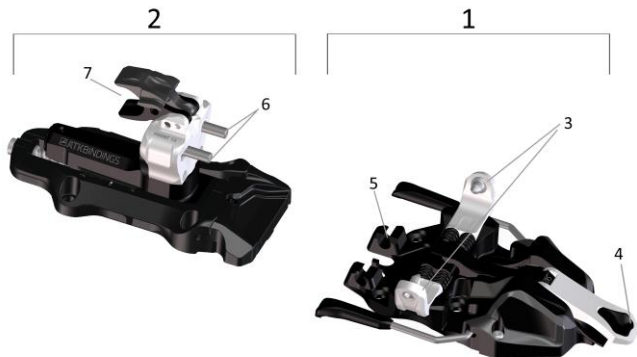

COMPONENTI PRINCIPALI

- | | |
|--------------------------------|---|
| 1. PUNTALE | 5. SUPPORTO RAMPANT INTEGRATO |
| 2. TALLONIERA | 6. SPINE TALLONIERA (CAM
RELEASE SYSTEM) |
| 3. PUNTALINI DI AGGANCIO | 7. SPORTELLINI CON ALZATACCO |
| 4. LEVA FRONTALE DI BLOCCAGGIO | |

VITERIA



COSA CONTIENE LA CONFEZIONE DEL PRODOTTO?

NR. 2 PUNTALE, NR. 2 TALLONIERE, NR. 1 "SIGILLO DI RESPONSABILITA'" APPLICATO AL PRODOTTO, NR. 8 VITI L. 13 MM PER PUNTALE, NR. 8 VITI L. 11 MM PER TALLONIERA, NR. 1 ADESIVO DI AVVERTENZE, NR. 1 "MANUALE DI INSTALLAZIONE, USO E MANUTENZIONE", NR. 1 SPESSIMETRO DA 4 MM, NR. 1 ADESIVO LOGO "ATK BINDINGS".

2 | AVVERTENZE E RACCOMANDAZIONI GENERALI

ATTENZIONE! PERICOLO!

Prima di procedere con qualsiasi operazione relativa ad installazione o utilizzo, assicurarsi di aver compreso integralmente quanto scritto in questo manuale.

In caso di dubbi, incertezze o necessità di comunicazioni generiche, si prega di contattare i nostri uffici all'indirizzo e-mail "customer@atkbinding.com" per integrazioni o delucidazioni riguardo qualsiasi contenuto del manuale.

ATTENZIONE! PERICOLO!

Questo modello di attacco

NON È DOTATO DI ALCUNA CERTIFICAZIONE DIN/ISO RELATIVA ALLA SICUREZZA DEL PRODOTTO

ed in particolare non risponde agli standard di sicurezza stabiliti dalle normative **DIN/ISO 11088** e/o **DIN/ISO 13992**.

I sistemi di sgancio dell'attacco potrebbero infatti non attivarsi in caso di necessità, comportando un possibile pericolo per la salute dell'utilizzatore.

ATTENZIONE! PERICOLO!

- Questo modello di attacco è **ideato, sviluppato e realizzato per l'attività di "FREETOURING"**, dove le caratteristiche prestazionali richieste in termini di leggerezza e sciabilità possono influenzare e ridurre le caratteristiche di sicurezza del prodotto, inclusi la qualità o ripetibilità dello sgancio dello scarpone in caso di caduta.
- Questo modello di attacco **può essere utilizzato esclusivamente in combinazione con scarponi da scialpinismo** dotati di inserti metallici di aggancio "TECH" standard e con geometrie generali conformi agli standard di mercato.
- La talloniera di questo modello di attacco è dotata di sistemi di sgancio dello scarpone con valore tarabile compreso tra 5 e 12. Tarare i sistemi di sgancio ad un valore adatto alle caratteristiche fisiche e prestazionali dell'utilizzatore può ridurre il rischio di infortunio agli arti inferiori al di sotto del femore.
- **L'utente, rimuovendo il "SIGILLO DI RESPONSABILITÀ" dall'attacco, si assume consapevolmente ogni responsabilità derivante dall'utilizzo di questo prodotto, e manleva quindi l'azienda produttrice ATK SPORTS S.R.L. da ogni eventuale danno causato a se stesso, cose o persone terze durante l'utilizzo del prodotto stesso.**

- È molto importante che l'utilizzatore prenda coscienza del fatto che lo sci-alpinismo, come molte altre attività svolte in montagna, è uno sport pericoloso, che può provocare lesioni a se stessi o a terzi.
- Nella pratica dello scialpinismo si va incontro a situazioni spesso imprevedibili e rischiose: mai sovrastimare le proprie capacità, non sciare se ammalati o feriti, sotto l'influenza di alcool, farmaci o droghe.

- Gli attacchi **ATK®** sono realizzati e testati in base a scarponi con inserti di aggancio standard in ottimo stato e di dimensioni originali; l'utilizzo di scarponi con inserti **non standard** o particolarmente usurati modifica il funzionamento degli attacchi e può creare un rischio per l'utilizzatore: prima di ogni utilizzo verificare lo stato d'usura generale dell'attrezzatura e, in caso di dubbio, rivolgersi ad un **"TECNICO INSTALLATORE SPECIALIZZATO"** (definizione di "TECNICO INSTALLATORE SPECIALIZZATO" al paragrafo 3.1) per un controllo approfondito o ad un **RIVENDITORE ATK®** per aprire una pratica di **REVISIONE UFFICIALE** del prodotto presso l'azienda produttrice.
- Le operazioni di installazione, settaggio e taratura degli attacchi devono essere eseguite **ESCLUSIVAMENTE** da un **"TECNICO INSTALLATORE SPECIALIZZATO"**: **qualsiasi operazione FAI DA TE o realizzata da qualsiasi tecnico che non sia un "TECNICO INSTALLATORE SPECIALIZZATO" è fortemente SCONSIGLIATA perché potrebbe essere causa di maggiori rischi per la sicurezza dell'utilizzatore.**
- Durante il trasporto (ES. TETTO AUTO, ZAINO, BICICLETTA etc. etc.) l'attacco potrebbe essere intaccato da corpi estranei o sale che potrebbero danneggiarne o alterarne il corretto funzionamento: proteggere sempre gli attacchi da questi agenti esterni durante il trasporto con mezzi adeguati.
- Verificare che, una volta agganciato il puntale, i puntalini siano correttamente inseriti nelle apposite sedi sullo scarpone muovendo energicamente e per alcune volte lo sci con la punta dello scarpone. (vedi cap. 4)
- Prima di apprestarsi ad una discesa, abbassare la leva frontale dell'attacco in posizione di discesa/sciata: sciare con la leva in modalità di salita/camminata renderebbe lo sgancio in caso di caduta pressoché impossibile con grave pericolo per l'utilizzatore e si potrebbero verificare gravi danni strutturali al prodotto, con conseguente pericolo per l'utilizzatore (vedi par. 4.3).
- Prima di ogni uso verificare che l'attacco o gli accessori non abbiano componenti difettosi, troppo usurati o danneggiati, che il sistema di sgancio sia correttamente funzionante e che l'attacco non sia contaminato da corpi esterni, detriti o accumuli di neve e ghiaccio.
- Per nessun motivo utilizzare attacchi con parti danneggiate: se sono presenti componenti difettosi o rotti, o comunque avete dubbi relativamente allo stato del prodotto, interrompere immediatamente l'utilizzo e recarsi presso un **"TECNICO INSTALLATORE SPECIALIZZATO"** per un controllo approfondito o un **RIVENDITORE ATK®** per avviare una pratica di **REVISIONE UFFICIALE**.
- Verificare regolarmente (ogni 30 giorni di utilizzo oppure immediatamente in caso di caduta rovinosa od evento straordinario) che: 1) l'attacco sia correttamente fissato allo sci 2) le viti di fissaggio non siano allentate 3) la struttura dello sci non sia danneggiata e che risulti piana nella zona di montaggio, per permettere all'intera superficie dell'attacco di appoggiare perfettamente sullo sci. Se una o più di queste condizioni non si verificano, o non possono essere verificate dall'utilizzatore, interrompere immediatamente l'uso dei prodotti e recarsi presso un **"TECNICO INSTALLATORE SPECIALIZZATO"** per un controllo approfondito o presso un **RIVENDITORE UFFICIALE ATK®** per avviare una pratica di **REVISIONE UFFICIALE** al fine di evitare danni strutturali all'attacco e il conseguente pericolo per l'utilizzatore o terze parti.
- È necessario utilizzare un sistema frenante (SKIBRAKE anteriore di serie) o di arresto (KEVLAR® CORE LEASH cod. SBC02 o simili) per **limitare il rischio** di perdere lo sci e quindi arrecare danni a cose o persone.
- In caso di neve fresca e profonda o molto dura, l'efficacia di un sistema frenante è molto limitata: si consiglia quindi l'utilizzo di un sistema di arresto (KEVLAR® CORE LEASH cod. SBC02 o simili).
- **Ogni MODIFICA a componenti o UTILIZZO IMPROPRIO degli attacchi ATK® invalida la garanzia sull'intero prodotto e aumenta il pericolo di lesioni all'utilizzatore o a terzi.**
- L'utilizzo di accessori non originali **ATK®** può causare danni ai materiali, all'utilizzatore o a terzi.
- Conservare con cura questo "Manuale di Installazione, Uso e Manutenzione", e consultarlo sempre in caso di dubbio.

3 | INSTALLAZIONE, SETTAGGIO E TARATURA

3.1 | INSTALLAZIONE

ATTENZIONE!

COPPIA MAX SERRAGGIO VITI DI FISSAGGIO PUNTALE: 7 N/m (verificare coppia max sci)

COPPIA MAX SERRAGGIO VITI TALLONIERA: 5 N/m (verificare coppia max sci)

ATTENZIONE!

Questo attacco e gli accessori ad esso abbinati possono essere installati, settati e/o tarati **esclusivamente** da un

“TECNICO INSTALLATORE SPECIALIZZATO”.

Il “Tecnico Installatore Specializzato” è un qualsiasi tecnico operante nel mondo dello sci/scialpinismo che sia dotato dei seguenti requisiti minimi:

1. Sia in possesso della “**Maschera di Foratura Automatica**” originale ATK® dedicata all’installazione del prodotto in questione e abbia integralmente compreso le istruzioni ad essa allegate. (**ATTENZIONE!** Si raccomanda ai Tecnici Installatori Specializzati di verificare di essere in possesso dell’ultima release del Manuale d’ Uso della maschera di foratura; è possibile scaricare la versione PDF stampabile dalla pagina web <https://www.atkbindings.com/it/downloads-it/>).
2. Sia in possesso dell’esperienza, del know-how e della manualità derivanti da anni di pratica in installazioni, settaggi e tarature di attacchi da sci alpinismo con inserti “TECH”.
3. Sia in possesso di tutti gli strumenti e attrezzi necessari ad eseguire un’installazione, settaggio e taratura ottimale di un attacco da sci alpinismo ATK®, inclusi i macchinari per verificare il corretto e reale valore di sgancio dell’attacco.

Il “Tecnico Installatore Specializzato” deve assicurarsi inoltre di:

1. Aver installato, settato e tarato il prodotto e relativi accessori in maniera ottimale.
2. Verificare che, in fase di consegna del prodotto all’ utilizzatore originario, il “**Sigillo di Responsabilità**” sia integro nelle sue parti e correttamente applicato al prodotto.
3. Verificare che l’adesivo di avvertenza fornito assieme all’ attacco sia correttamente applicato su uno dei due sci nella zona antistante al puntale. (mostrato a lato)
4. Consegnare questo “Manuale di Installazione, Uso e Manutenzione” all’ utilizzatore originale.



L’ installazione, settaggio e taratura di un attacco ATK® è **VIETATA** a qualsiasi “TECNICO INSTALLATORE” che non soddisfi integralmente i sopra citati requisiti minimi, a causa degli elevati rischi derivanti dall’utilizzo di un prodotto non installato, settato o tarato in maniera ottimale.

3.2 | SETTAGGIO

3.2.1 | SETTAGGIO: COME REGOLARE LA POSIZIONE DELLA TALLONIERA

ATTENZIONE! PERICOLO

- Il modello di attacco "FRONT 12" è dotato del sistema "E.R.S." (ELASTIC RESPONSE SYSTEM), sviluppato per ottenere una ammortizzazione elastica dell'insieme sci-scarpone-attacco in caso di compressioni e/o flessioni dello sci (CIRCA 8 mm!).

"E.R.S." NON ELIMINA la necessità di mantenere il gap di 4 mm tra scarpone e attacco: rispettare la distanza imposta è fondamentale per evitare malfunzionamenti indesiderati e/o danni anche gravi al materiale, e di conseguenza pericoli per l'utilizzatore o terzi.

- Le operazioni di registrazione della talloniera devono essere svolte **MANUALMENTE** con l'ausilio di un cacciavite o inserto PH2 di buona qualità.
- La corsa di regolazione offerta dall' attacco è pari a 25 mm (0, +14mm, -11mm); il campo di regolazione è segnalato da una scala graduata e delimitato agli estremi da due scritte "STOP".
- In fase di regolazione, è **ASSOLUTAMENTE VIETATO** superare le linee di fine corsa individuate dallo "STOP".
- Utilizzare la talloniera regolata in una posizione di oltre corsa può provocare malfunzionamenti dell'attacco o danni strutturali al materiale con possibili gravi rischi per l'utilizzatore.
- Una errata distanza di installazione tra scarpone e attacco (più piccola di 4 mm o più grande di 5 mm) può provocare un precoce quanto improvviso cedimento dell'attacco, causare danni irreparabili al sistema attacco/sci/scarpone e/o impedire o modificare lo sgancio in caso di caduta con conseguenti danni all' atleta o terze parti.



- 1) Agganziare lo scarpone al puntale.
- 2) Attivando la vite di regolazione posteriore, traslare la talloniera in una posizione che renda possibile l'inserimento dello scarpone nelle spine di aggancio.
- 3) Agganziare lo scarpone alla talloniera e frapporre lo spessimetro da 4 mm tra scarpone e talloniera. (FIG. 1,2,3)
- 4) Micro-registrare la posizione della talloniera azzerando il gioco tra spessimetro, scarpone e talloniera.



- 5) Sganciare completamente lo scarpone dall' attacco e poi riagganciarlo nuovamente per verificare la corretta distanza tra scarpone e talloniera: lo spessimetro da 4 mm deve entrare senza forzature e allo stesso tempo annullare qualsiasi luce tra scarpone e talloniera. (FIG. 1,2,3)



FIGURA 1



FIGURA 2

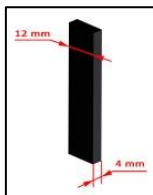

FIGURA 3

3.2.2 | SETTAGGIO: VERIFICA COMPATIBILITA' SCARPONE-ATTACCO

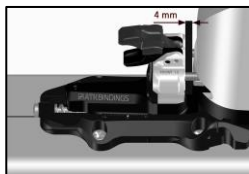
ATTENZIONE! PERICOLO!

- Scarponi da scialpinismo con soffietto oppure scarponi da telemark con norma NTN dotati di inserti TECH per lo scialpinismo **NON SONO compatibili con nessun attacco ATK®**.
- In assetto di camminata, il punto di contatto tra la punta dello scarpone e la leva di bloccaggio frontale non deve mai superare la linea verticale mostrata in **FIGURA 4 e 5**.
La **FIGURA 4** mostra a sinistra uno scarpone **COMPATIBILE** con l'attacco, dove il punto di contatto tra punta-scarpa e leva frontale è dietro alla linea verticale mostrata in figura.
La **FIGURA 5** mostra a destra uno scarpone **NON COMPATIBILE** con l'attacco, dove il punto di contatto tra punta-scarpa e leva frontale oltrepassa la linea verticale mostrata in figura.

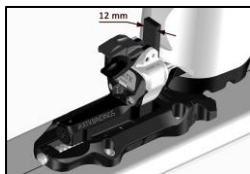

FIGURA 4



FIGURA 5

E' quindi severamente vietato utilizzare una combinazione di scarpone-attacco NON COMPATIBILE, perché durante un utilizzo (anche regolare) la punta dello scarpone potrebbe modificare la posizione della leva frontale di bloccaggio portandola autonomamente e senza alcuna volontà o percezione dell'utilizzatore dalla modalità di salita/camminata alla modalità di discesa/sciata, causando un grave pericolo per l'utilizzatore stesso.

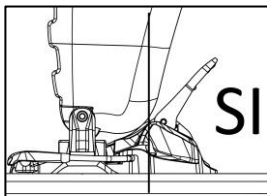
ATTENZIONE! PERICOLO!

- Con lo scarpone agganciato al puntale in modalità di salita, verificare che ruotando lo scarpone verso la punta dello sci, **esso risulti libero di compiere almeno 85° di rotazione** prima che la punta dello scarpone entri in contatto con il leveraggio frontale stesso. Se così non fosse, sarebbe alto il rischio di danneggiare la punta dello scarpone e/o il puntale dell'attacco a causa degli ingenti sforzi in fase di camminata.

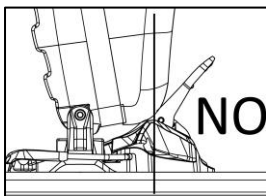
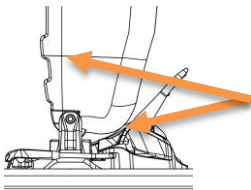

**RANGE DI
ROTAZIONE
LIBERA
>= 85°**

3.3 | I SISTEMI DI SGANCIO

ATTENZIONE! PERICOLO!

Questo modello di attacco

NON E' DOTATO DI ALCUNA CERTIFICAZIONE DIN/ISO RELATIVA ALLA SICUREZZA DEL PRODOTTO
ed in particolare non risponde agli standard di sicurezza stabiliti dalle normative **DIN/ISO 11088** e/o **DIN/ISO 13992**.

- I valori tarati per lo sgancio sono da ritenersi **INDICATIVI**: il valore di sgancio reale potrebbe differire sensibilmente rispetto a quello visualizzato sulla scala graduata dell'attacco e variare durante la vita del prodotto o a seconda delle condizioni di utilizzo e usura.
- L'attacco "FRONT 12" è dotato di un sistema di sgancio **VERTICALE (My)** e di un sistema di sgancio **LATERALE (Mz)**, indipendenti ed entrambi alloggiati nella talloniera.
- L'attacco "FRONT 12" offre un range di taratura dei valori di sgancio da 5 a 12. Impostare il valore di sgancio più consono alle caratteristiche dell'utilizzatore può ridurre il rischio di infortunio agli arti inferiori al di sotto del femore.
- **Impostare un valore di sgancio inferiore a quello idoneo all'utilizzatore può comportare sganci indesiderati in fase di sciata o auto-rotazioni della talloniera in fase di camminata, con conseguente maggior rischio di infortuni per l'utilizzatore stesso.**
- Lo sgancio verticale (**My**) avviene per divaricazione radiale delle spine di aggancio in caso di sufficiente carico di estrazione verticale. Questo sgancio è gestito da un sistema elastico dedicato.
- Lo sgancio laterale (**Mz**) avviene per rotazione del corpo superiore della talloniera quando sottoposta ad un sufficiente carico laterale. Questo sgancio è gestito da un sistema elastico dedicato.
- Questo attacco non fornisce alcun tipo di sgancio al di fuori di quello laterale (**Mz**) o verticale (**My**).
- Si ricorda che durante la fase di sciata, la leva frontale deve essere posizionata in "modalità di discesa": se così non fosse, il sistema di sgancio laterale (**Mz**) risulterebbe completamente disattivato, con conseguente innalzamento del rischio di infortunio per l'utilizzatore. (consultare paragrafo 4.3)

3.3.1 | TARATURA DEI SISTEMI DI SGANCIO

ATTENZIONE! PERICOLO!

La taratura dei sistemi di sgancio può essere effettuata esclusivamente da un
“TECNICO INSTALLATORE SPECIALIZZATO”.

- La taratura dei sistemi di sgancio deve essere effettuata tenendo conto delle caratteristiche fisiche e prestazionali dell'utilizzatore.
- Una corretta taratura dei sistemi di sgancio può ridurre il rischio di infortuni agli arti inferiori al di sotto del femore.
- Il valore di sgancio impostato deve essere sempre compreso all'interno della scala di regolazione offerta dall'attacco; **la vite di registrazione non deve quindi MAI oltrepassare la scritta “STOP” affiancate al valore di sgancio minimo e massimo disponibili.**
- **ATTENZIONE!** Ogni scarpone ha una sua geometria sostanziale: usare sempre lo scarpone utilizzato per l'installazione, settaggio e taratura dell'attacco in abbinamento all'attacco stesso. Nel caso di sostituzione dello scarpone con un modello o taglia differenti, si raccomanda di rivolgersi ad un **“TECNICO INSTALLATORE SPECIALIZZATO”** per verificarne la compatibilità con la installazione, settaggio e taratura dell'attacco precedentemente realizzate. Se la precedente installazione non fosse compatibile con il nuovo scarpone utilizzato, è necessario procedere ad una nuova installazione, settaggio e/o taratura del prodotto.

3.3.1.1 | TARATURA DEL SISTEMA DI SGANCIO VERTICALE (My)

La taratura del valore di sgancio Verticale (My) deve essere effettuata tramite la registrazione della vite (impronta PH2, utilizzare inserto di buona qualità) posizionata sulla testa della talloniera (**FIGURA A LATO**). Il valore tarato è dall'indicatore laserato sulla talloniera (**FIGURA A LATO, esempio di valore impostato 8**).



Per aumentare il valore di sgancio impostato è necessario avvitare la vite in senso orario.
Per ridurre il valore di sgancio impostato è necessario svitare la vite in senso anti-orario.

3.3.1.2 | TARATURA DEL SISTEMA DI SGANCIO LATERALE (Mz)

La taratura del valore di sgancio Laterale (Mz) deve essere effettuata tramite la registrazione della vite posizionata alla estremità posteriore della talloniera (impronta PH2 o PZ3, utilizzare inserto di buona qualità) **(FIGURA A LATO)**. Il valore impostato è mostrato tramite la finestra superiore di visualizzazione. **(FIGURA A LATO, esempio di valore impostato "5")**.

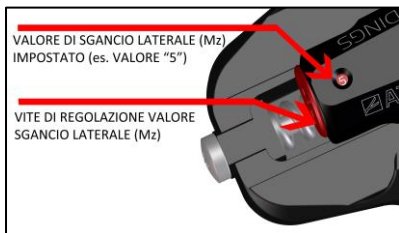

Per aumentare il valore di sgancio impostato è necessario avvitare la vite in senso orario.
Per ridurre il valore di sgancio impostato è necessario svitare la vite in senso anti-orario.

4 | ISTRUZIONI PER L' USO PRATICO

ATTENZIONE! PERICOLO!

- Si raccomanda di seguire attentamente le operazioni descritte ed illustrate in questo capitolo: una errata comprensione od esecuzione delle operazioni potrebbe innalzare il rischio di danni anche gravi all' utilizzatore, terze parti o ai materiali.
- Prima di procedere con qualsiasi operazione od utilizzo, verificare che scarponi e attacchi siano **COMPLETAMENTE LIBERI** da ghiaccio, sporcizia, detriti o qualsiasi altra entità che potrebbe pregiudicare il corretto funzionamento del sistema. Verificare lo stato funzionale e di usura dell'attacco e dei suoi componenti: in caso di dubbio a riguardo della perfetta funzionalità anche di una sola delle parti che compongono l'attacco, interrompere qualsiasi utilizzo e recarsi presso un **"TECNICO INSTALLATORE SPECIALIZZATO"** per un controllo approfondito o presso un qualsiasi **RVENDITORE ATK®** per avviare una pratica di **REVISIONE UFFICIALE**.
- Alcune funzioni dell'attacco possono essere gestite tramite l'utilizzo del bastoncino da sci. L'utilizzo del bastoncino può tuttavia provocare segni estetici ed/od usura precoce alle superfici dell'attacco.
- L' attacco è dotato di sistemi elastici, alcuni dei quali molto potenti; una attivazione in maniera involontaria, errata o poco accurata di questi sistemi potrebbe causare danni anche gravi all' utilizzatore o a terzi: maneggiare quindi con cura l'attacco durante qualsiasi tipo di operazione.
- Tenere questo prodotto lontano dalla portata dei bambini.

4.2 | ATTACCO IN MODALITA' DI SALITA/CAMMINATA



ATTENZIONE! PERICOLO!

- In questa modalità di utilizzo, il puntale risulta bloccato sullo scarpone: ciò significa che in caso di caduta, coinvolgimento in valanga o altra spiacevole situazione in cui l'utilizzatore potrebbe trovarsi, difficilmente si otterrà la separazione tra scarpone e attacco. Questa condizione può rappresentare un **GRAVE PERICOLO** per l'utilizzatore che potrebbe essere trascinato in profondità dallo sci in caso di valanga o subire danni anche gravi in caso di semplice caduta o incidente.
- L'unico caso in cui può avvenire la separazione tra scarpone e attacco impostato in assetto di salita è per deformazione dei materiali in seguito ad un accadimento, carico esterno o stress particolare: se si ottiene uno sgancio dell'attacco impostato in modalità di salita, interrompere qualsiasi utilizzo e recarsi presso un **"TECNICO INSTALLATORE SPECIALIZZATO"** per un controllo approfondito o presso un **RIVENDITORE ATK®** per avviare una pratica di **REVISIONE UFFICIALE**.
- Durante la salita, un urto accidentale o un accadimento particolare potrebbero disattivare la modalità di salita selezionata, riportando il puntale in posizione di sciata (discesa), generando così un grave pericolo per l'utilizzatore che potrebbe sperimentare sganci indesiderati, con conseguente rischio di caduta o scivolamento e possibili danni a sé stesso e/o terze parti: **verificare di frequente il corretto posizionamento e stabilizzazione della leva frontale, specialmente dopo urti accidentali.**

- Posizionare la talloniera in una delle configurazioni illustrate in **FIGURA 11** ruotandone manualmente il corpo superiore o lo sportellino-alzatacco.



FIGURA 11

- Verificare che il puntale si trovi nella configurazione illustrata in **FIGURA 12**, pronto ad accogliere lo scarpone e libero da ghiaccio, neve o detriti; se così non fosse, premere manualmente sulla leva frontale fino al raggiungimento della posizione stabilizzata illustrata in **FIGURA 12**.

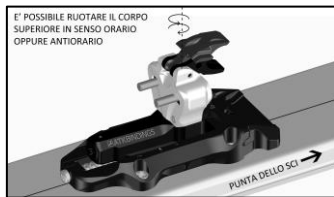

FIGURA 12

- Avvicinare la punta scarpa al puntale, portando le due sedi dell'inserto metallico anteriore dello scarpone in corrispondenza dei puntalini di aggancio dell'attacco (**FIGURA 13**). Da questa posizione, premere la punta scarpa verso il basso (verticalmente) generando lo scatto del sistema elastico che andrà a chiudersi sullo scarpone (**FIGURA 14/15**). Far oscillare poi alcune volte lo scarpone sull'asse dei puntalini, per verificare il corretto accoppiamento scarpone attacco, come mostrato in **FIGURA 15**.



FIGURA 13



FIGURA 14

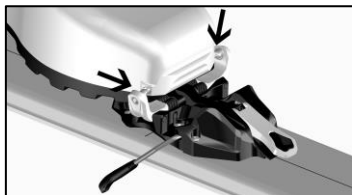

FIGURA 15

- Tirare **ENERGICAMENTE** la leva frontale verso di sé fino alla stabilizzazione in posizione di salita/camminata per bloccare il puntale sullo scarponne e permettere la camminata, come mostrato in **FIGURA 16**. Tramite questa operazione avverrà anche la attivazione automatica dello ski-brake “FRONT”.

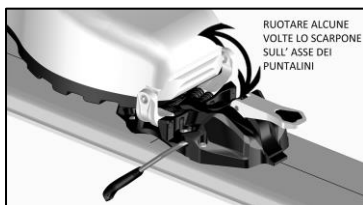

FIGURA 16

- **ATTENZIONE!** Prima di procedere con la salita è necessario accertarsi che la leva si trovi nella posizione stabilizzata illustrata in **FIGURA 17**, con la scritta “SKI” non visibile sulla leva frontale.



FIGURA 17

4.3 | ATTACCO IN ASSETTO DI DISCESA/SCIATA

⚠ ATTENZIONE! PERICOLO!

- La corretta modalità di utilizzo dell'attacco in "ASSETTO DI DISCESA" è quella riportata al paragrafo 4.3 di questo manuale. Questa modalità di utilizzo può permettere lo sgancio dell'attacco in caso di cadute rovinose: è **FORTEMENTE SCONSIGLIATO** sciare in modalità differenti da quelle suggerite, onde evitare la disattivazione ed/od esclusione dei sistemi di sgancio dell'attacco!
- Rimane **ASSOLUTA RESPONSABILITA' DELL'UTILIZZATORE** decidere quale comportamento/modalità di utilizzo generi **UN RISCHIO MINORE** per la sua incolumità e/o quella di terze parti, a seconda delle condizioni che si trovi ad affrontare.
- Durante la sciata, un urto accidentale o un accadimento particolare potrebbe **MODIFICARE LA POSIZIONE** della leva frontale del puntale, generando un **INCONSAPEVOLE** e non voluto posizionamento della stessa sulla modalità di salita (bloccata): **verificare di frequente il corretto posizionamento e stabilizzazione della leva frontale, specialmente dopo urti accidentali.**

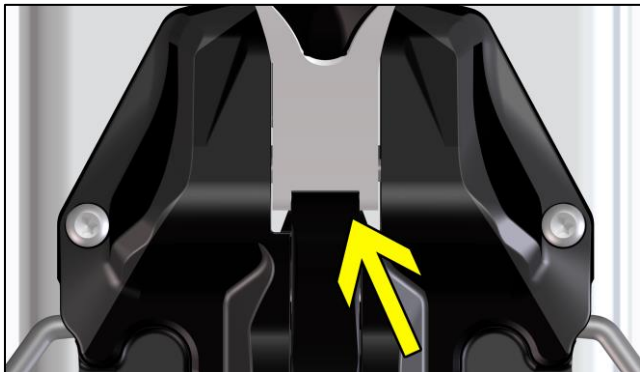
- Posizionare la talloniera nella configurazione illustrata in **FIGURA 18**, ruotandone manualmente il corpo superiore, ed avendo cura di ribaltare lo sportellino a fine corsa in direzione della coda dello sci.



FIGURA 18

- Verificare che il puntale si trovi nella configurazione illustrata in **FIGURA 19**, pronto ad accogliere lo scarpone libero da ghiaccio, neve o detriti; se così non fosse, premere manualmente con energia sulla leva frontale fino al raggiungimento della posizione stabilizzata illustrata in **FIGURA 19**.



FIGURA 19

- Avvicinare la punta dello scarpone al puntale, portando le due sedi dell'inserto metallico anteriore dello scarpone in corrispondenza dei puntalini di aggancio dell'attacco (FIGURA 20). Da questa posizione, premere la punta scarpa verso il basso (verticalmente) generando lo scatto del sistema elastico che andrà a chiudersi sullo scarpone (FIGURA 21/22). Far oscillare poi alcune volte lo scarpone sull'asse dei puntalini, per verificare il corretto accoppiamento scarpone attacco, come mostrato in FIGURA 22.



FIGURA 20



FIGURA 21

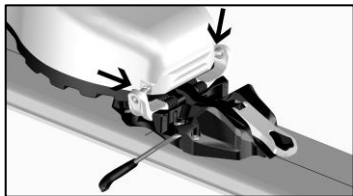

FIGURA 22

- Tirare **ENERGICAMENTE** la leva frontale verso di sé fino alla stabilizzazione in posizione di salita/camminata per bloccare il puntale sullo scarponone e permettere la camminata, come mostrato in **FIGURA 16**. Tramite questa operazione avverrà anche la attivazione automatica dello ski-brake “FRONT”.

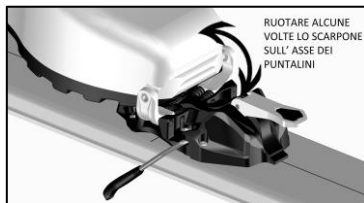

FIGURA 16

- Premere nuovamente sulla leva frontale per posizionarla in modalità di discesa e permettere le funzionalità di sgancio dell'attacco e procedere alla fase di discesa (FIG. 17)

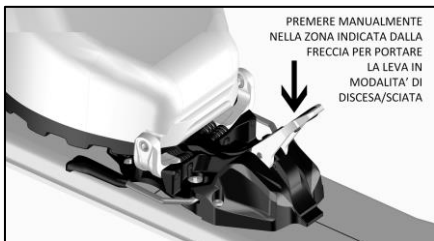

- Controllare che la leva frontale si trovi in posizione sbloccata per la discesa/sciata, come illustrato in **FIG.23**, con la scritta **"SKI"** chiaramente visibile sulla leva frontale. Se così non fosse, premere leggermente sulla leva frontale fino all'ottenimento della posizione corretta.

FIGURA 23



- Premere poi con il tacco dello scarpone sulle spine di aggancio della talloniera fino ad ottenere l'aggancio completo rappresentato in **FIG.24**.



FIGURA 24

ATTENZIONE! RACCOMANDAZIONE!

Per verificare il corretto accoppiamento scarpone-attacco, prima di procedere alla discesa con la leva frontale **rigorosamente posizionata in modalità di sciata**, è buona norma verificare che il bloccaggio del puntale in modalità di salita sia possibile.

Nel caso in cui il bloccaggio del puntale risultasse essere difficoltoso od addirittura impossibile è **vietato procedere alla discesa** e bisogna operare come segue:

- Verificare che l'insero dello scarpone sia completamente libero da ghiaccio o detriti. In caso contrario pulirlo per permettere il corretto inserimento dei pin.
- Verificare che sotto alla linea di bloccaggio non si sia formato ghiaccio che impedisca la chiusura completa del puntale sullo scarpone. In caso contrario liberare accuratamente il puntale dal ghiaccio.

Una volta effettuata la verifica e pulizia di inserto e puntalini è necessario procedere nuovamente alla verifica del corretto inserimento e quindi **al riposizionamento della leva in modalità di discesa per procedere alla sciata**.

4.4 | COME USCIRE DALL' ATTACCO DA SCI

ATTENZIONE! PERICOLO!

- Durante le operazioni di apertura dell'attacco, **trattenere saldamente con una mano lo sci che si ci appresta a separare dallo scarpone** onde evitare che una volta aperto l'attacco lo sci si diriga a valle fuori controllo, rappresentando un grave pericolo per l'utilizzatore e/o terze parti che potrebbero essere colpite dallo sci.
- Dalla posizione di salita/camminata, premere sulla leva frontale del puntale, come mostrato in **FIG. 25**, portandola in posizione di discesa/sciata e procedere come descritto nel punto seguente.
- Dalla posizione di discesa/sciata premere sulla leva frontale come indicato in **FIG. 26** fino a liberare la punta dello scarpone.
- Sollevare e ruotare la punta del piede portando avanti lo scarpone per uscire dalla talloniera (**FIG. 27**).



FIGURA 25



FIGURA 26

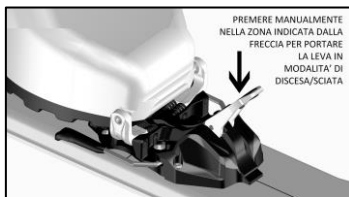

FIGURA 27

4.5 | COME UTILIZZARE IL RAMPANT ATK®

ATTENZIONE! PERICOLO!

- L'installazione dei rampant deve avvenire quando lo scarpone NON è ancora agganciato all'attacco. Per esempio con lo sci in mano o posizionato stabilmente sulla neve.
- I rampant sono da utilizzarsi solo in determinate condizioni di terreno; condizioni di neve non adatte all' utilizzo di questo accessorio potrebbero causare gravi danni al materiale, e comportare un pericolo per l'utilizzatore e/o terze parti.
- **Non forzare il rampant se non correttamente posizionato in sede.**
- I rampant ATK® lavorano al meglio con gli attacchi ATK®. Altri rampant disponibili sul mercato potrebbero essere compatibili previo conferma da parte del vostro "TECNICO INSTALLATORE SPECIALIZZATO".

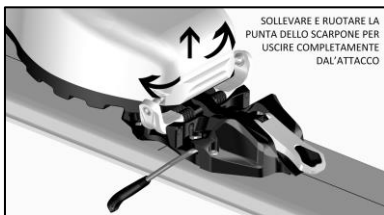
- Posizionare il rampant a circa 90° rispetto al piano dello sci e inserirlo delicatamente nella apposita sede ricavata nel supporto SRA, come indicato in **FIGURA 28**.
- Una volta inserito correttamente e centrato nella sua sede, rilasciare il rampante, ottenendo la posizione rappresentata in **FIGURA 29**.
- **Testare poi la corretta stabilizzazione laterale del rampant e che sia libero di oscillare sul perno di fissaggio, come rappresentato in FIGURA 29.**
- Una volta terminato l'utilizzo è possibile estrarre il rampant dall'attacco riposizionandolo a circa 90° e forzandolo lateralmente. E' opportuno far oscillare di qualche grado il rampant per facilitarne lo scorrimento laterale.



FIGURA 28



FIGURA 29

5 | CURA, CONSERVAZIONE E MANUTENZIONE

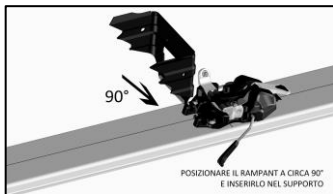
- Per mantenere nel tempo una ottima funzionalità del prodotto, inclusa l'efficienza dei sistemi di sgancio si raccomanda di lubrificare periodicamente (MAX OGNI 3 MESI DI UTILIZZO) i punti di snodo o rotazione con il grasso originale ATK® (COD. SG01) reperibile presso tutti i rivenditori autorizzati; le guide di lubrificazione e manutenzione ordinaria e straordinaria sono disponibili sul sito www.atkbindings.com ciascuna nella pagina del rispettivo prodotto da mantenere.
- Dopo un periodo di medio-lungo inutilizzo è necessario far controllare lo stato di usura generale dell'attacco, la corretta funzionalità dei sistemi e la lubrificazione del prodotto presso un **"TECNICO INSTALLATORE SPECIALIZZATO"**.
- Pulire accuratamente l'attacco dopo ogni utilizzo con acqua distillata da sporco, sabbia, sale o detriti; non utilizzare lance o solventi chimici aggressivi.
- Conservare lo sci con il puntale sempre chiuso in modo da preservare l'elasticità delle molle in ambiente asciutto e riparato; evitare fonti di calore eccessive.
- Non eseguire modifiche o manomissioni agli attacchi, pena annullamento della garanzia; queste azioni potrebbero anche pregiudicare la funzionalità del prodotto e aumentare il rischio di cedimenti strutturali o di lesioni all' utilizzatore o a terze parti.
- **Entro 4 anni dall' acquisto del prodotto, e successivamente ogni 2 anni**, è necessario sottoporlo ad un processo di **REVISIONE UFFICIALE ATK®** con lo scopo di accertare il buono stato dei materiali e il regolare funzionamento di tutti i sistemi dell'attacco.
Il processo di **REVISIONE UFFICIALE ATK®** può essere attivato presso **RIVENDITORE ATK®** oppure compilando il modulo disponibile alla pagina web: <https://www.atkbindings.com/it/assistenza-tecnica/>

6 | I TERMINI DI GARANZIA ATK®

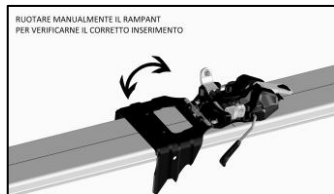
ATK® garantisce che il prodotto è esente da difetti di fabbricazione o vizi di materiale per un periodo di anni due (2) ai sensi del DLgs n. 24/02 a partire dalla data di acquisto presso un rivenditore autorizzato **ATK®**.

Il termine di decorrenza della garanzia deve essere suffragato dalla prova di acquisto, in mancanza della quale la decorrenza temporale partirà dal giorno in cui il prodotto ha lasciato i magazzini **ATK®**.

La garanzia di 24 mesi ai sensi del DLgs n. 24/02 si applica al prodotto che presenti un difetto di conformità, purché lo stesso sia installato, settato, tarato ed utilizzato correttamente e nel rispetto della sua destinazione d'uso e di quanto previsto nella documentazione allegata ed esplicativa dell'uso

Tale garanzia, in ossequio al DLgs. N. 24/02, è riservata solo al Consumatore privato (persona fisica che acquista la merce per scopi non riferibili alla propria attività professionale, ovvero effettua l'acquisto senza indicare all'acquisto un riferimento di Partita IVA).

Premesso che gli attacchi **ATK®** non sono certificati da alcun ente certificatore in quanto non rispondenti a standard previsti da alcuna normativa DIN /ISO relativa alla sicurezza, la garanzia non opera in ipotesi di:

- errato montaggio o montaggio effettuato da parte di un soggetto che non sia un **"TECNICO INSTALLATORE SPECIALIZZATO"** (vedi capitolo 3);
- utilizzo inappropriato;
- mancata periodica manutenzione come da istruzioni di cui al presente libretto;
- trascuratezza;
- uso imperito;
- qualsiasi modifica apportata;
- acquisto da parte di soggetto non autorizzato alla vendita quale rivenditore **ATK®**;
- acquisto da soggetto non originario;
- overuse (consumazione conseguente ad utilizzo abnorme);

- usura di componenti di consumo disponibili come ricambio originale.

ATK® non riconosce altre garanzie implicite o esplicite diverse da quelle citate in questo paragrafo e non riconosce comunque danni da:

- errato montaggio;
- normale usura ivi compresa la scheggiatura;
- errato set up;
- utilizzo in combinazione con attrezzatura non adeguata per sue stesse caratteristiche o in seguito a usura/deterioramento;
- utilizzo con scarponi non conformi allo standard;
- impatti o urti con corpi estranei;
- pregiudizi non direttamente e necessariamente connessi al prodotto;
- pregiudizi conseguenti al mancato rispetto della normativa DIN/ISO;
- pregiudizi comunque evitabili con la necessaria prudenza richiesta dall'ambiente montano non urbanizzato;
- pregiudizi accresciuti dal comportamento del danneggiato.

L'attivazione di un processo di garanzia può essere richiesto ad **ATK®** attraverso un **RIVENDITORE ATK®** o il **MODULO ONLINE** disponibile alla pagina web: <https://www.atkbindings.com/it/assistenza-tecnica/>

Nel caso in cui tutte le condizioni di garanzia siano soddisfatte, il processo verrà attivato e **ATK®** fornirà il miglior supporto per chiudere la pratica nel minor tempo possibile.

In base alle condizioni del prodotto, **ATK®** è libera di decidere se sostituire integralmente o in parte oppure riparare il prodotto in questione. Qualsiasi operazione svolta in regime di garanzia, parziale garanzia o a pagamento, è coperta da una ulteriore garanzia **ATK®** sui componenti sostituiti per un periodo di 6 mesi a partire dalla data in cui viene svolta e regolarmente registrata l'operazione stessa.

Nei casi in cui l'applicazione delle garanzie preveda un invio in azienda del prodotto completo, il bene dovrà essere restituito dal cliente nella confezione originale, completa in tutte le sue parti.

Nessun danno può essere richiesto a **ATK®** per eventuali ritardi nella riparazione/sostituzione di prodotti in garanzia.

I prodotti marchiati TEST/DEMO sono destinati ad un uso anomalo e particolarmente intensivo che può alterare la durata accelerando l'usura del prodotto stesso. La garanzia su tali prodotti è dunque ridotta ad un solo anno dalla prova di acquisto. Sono altresì esclusi da ogni garanzia i prodotti forniti in comodato d'uso o comunque omaggiati ad atleti e testimonial.

Per eventuali ulteriori informazioni e/o chiarimenti riguardo la funzionalità dei prodotti e l'attivazione della garanzia è possibile contattare l'assistenza **ATK®** all'indirizzo e-mail: customercare@atkbindings.com



ATTENZIONE! PERICOLO!

L' UTILIZZATORE è pienamente consapevole che gli attacchi ATK®

NON RISPONDONO AD ALCUNA NORMATIVA DIN/ISO RELATIVA ALLA SICUREZZA

ed in particolar modo **NON SODDISFANO** né le specifiche di sicurezza richieste dalla normativa DIN/ISO 11088, né quelle richieste dalla normativa DIN/ISO 13992.

L'utilizzatore acquistando tali prodotti in modo consapevole ed informato come dal presente "MANUALE DI INSTALLAZIONE, USO E MANUTENZIONE", accetta espressamente e senza alcuna riserva tutti i rischi conseguenti alle caratteristiche dei prodotti medesimi manlevando ATK® stessa dalle responsabilità di eventuali danni causati all'utilizzatore o a terzi durante l'uso. La società non sarà responsabile, per alcuna causa o ragione (i) per ogni danno conseguente (a errata applicazione o deviazioni dalle istruzioni contenute nel Libretto Uso e Manutenzione, o (ii) alle circostanze espressamente indicate nel Libretto Uso e Manutenzione come "Attenzione" "Pericolo", o (iii) per ogni danno che è limitato o escluso dal Libretto Uso e Manutenzione.

La società non sarà responsabile, per alcuna causa o ragione, per danni speciali, consequenziali, indiretti, punitivi, esemplari o incidentali (inclusa la perdita di reddito atteso, la perdita di ricavi o di profitto), conseguenti all'utilizzo degli attacchi, sia che tale danno o pretesa siano basati sulla garanzia, sul contratto, colpa (inclusa negligenza o responsabilità) o su altra causa.

Fatta eccezione per quanto espresso nel Libretto Uso e Manutenzione, la società, con riferimento agli attacchi, declina ogni dichiarazione o garanzia, espressa o implicita, di ogni natura.

ATK® S.r.l. comunica inoltre che le immagini e le descrizioni inserite in questo manuale d'uso sono puramente indicative; **ATK® S.r.l.** si riserva di modificare o eliminare a sua discrezione e senza alcun preavviso ciascuna immagine o procedimento descritto.

(ENG) INSTALLATION, USE and MAINTENANCE GUIDEBOOK for the “USER” and the “SPECIALIZED TECHNICIAN”

BINDING MODEL: FRONT 12



PRODUCT SEGMENT: FREETOURING | WEIGHT: 365 GR | PRODUCT CODE: FN12.XXX
TOE PATTERN: P3-P3-H1-H1 | HEEL PATTERN: H-H-H-H | MAX SKI WIDTH UNDERFOOT: 120 MM

WARNING!

SEAL OF LIABILITY AND REMOVAL OF THE SAME

A “Seal of Liability” has been securely and carefully applied to each binding produced by ATK RACE S.R.L. during the packaging operations.

The removal of this seal **MUST BE EXCLUSIVELY PERFORMED** by the original user itself.

The removal of the “Seal of Liability” represents the proof of the full, direct, careful and conscious acknowledgment of the entire content of this “INSTALLATION, USE and MAINTENANCE GUIDEBOOK” included within the product packaging. In particular, it represents the full acknowledgment of the whole parts and paragraphs highlighted by the words “ **WARNING!**” or “ **WARNING! DANGER!**” regarding the risks raising within the use of the product itself for the User and/or third parties and the producer “PRODUCT LIABILITY LIMITATIONS” clauses.

In the event that the “Seal of Liability” is not present on the purchased binding, please **DO NOT USE** the product and immediately contact ATK RACE S.R.L. at the e-mail address “customercare@atkbindings.com” and wait for further instructions.

The “Original User” assumes the absolute responsibility of delivering this “INSTALLATION, USE and MAINTENANCE GUIDEBOOK” to any secondary users of this product (even if temporary) and to verify that they have received the correct training on how to use the product as well as having fully and unequivocally understood the whole parts of this manual.



WARNING! DANGER!

This binding is equipped with systems generating weak magnetic fields that could interfere with the proper functioning of life-saving medical devices such as implanted pacemakers or defibrillators but also magnetic cards, watches or compasses.

Keep the binding at a distance of at least 10cm from any device whose proper operation could be affected by the magnetic field generated by the systems contained in the binding.

ATK® BINDINGS products are born from accurate design studies, from the application of the most innovative mechanical processing techniques, and are entirely designed, developed and manufactured within our company in Fiorano Modenese (Modena, Italy). They meet the needs of all those who consider fundamental the requirements that distinguish the entire range of ATK BINDINGS® products: lightness, performance and reliability.

However, for your own personal interest and safety, please read the warnings carefully and follow the instructions below.

⚠ WARNING!

The images included within this manual are purely illustrative. The images may show accessories not included in the product package, such as adjustment plates. ATK RACE S.R.L. reserves the right to make any changes to the technical or graphic design of the product at any time.

1 | DEFINITION OF THE BINDING'S MAIN PARTS

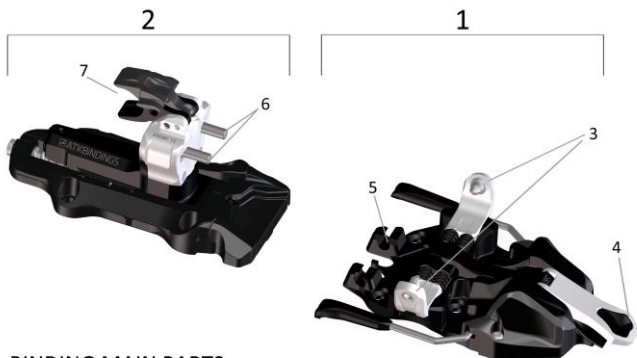

BINDING MAIN PARTS

- | | |
|------------------------|-----------------------------|
| 1. TOE PART | 5. INTEGRATED CRAMPONS SLOT |
| 2. HEEL PART | 6. HEEL HOOKING PINS |
| 3. TOE HOOKING PINS | 7. HEEL FLAPS |
| 4. FRONT LOCKING LEVER | |

SCREWS



13 MM SCREWS FOR TOES

11 MM SCREWS FOR HEELS

WHAT WILL YOU FIND INTO THE PRODUCT BOX?

NR. 2 TOES, NR. 2 HEELS, NR.1 "SEAL OF LIABILITY" applied to the product, NR. 8 TOE SCREWS 15 mm, NR. 8 HEEL SCREWS 11mm, NR.1 "WARNING STICKER", NR. 1 "INSTALLATION, USE and MAINTENANCE GUIDEBOOK", NR. 1 4 MM SPACER, NR. 1 "ATK BINDINGS" STICKER.

2 | GENERAL WARNINGS AND RECOMMENDATIONS



WARNING! DANGER!

Before proceeding with any operation regarding the installation or use of the product, please make sure that you have fully understood what is written and explained in this guidebook.

In case of any doubts and/or uncertainties, please contact ATK® at the e-mail address "customercare@atkbindings.com" for integrations or clarifications regarding any content of the manual.



WARNING! DANGER!

This binding model

DOES NOT COMPLY WITH ANY DIN/ISO SAFETY STANDARD NOR ANY SAFETY CERTIFICATION.

In particular, this binding does not comply with **DIN/ISO 11088** and/or **DIN/ISO 13992** safety standards.

Therefore, the release systems offered by the binding could fail in releasing the boot when necessary and/or expected with a consequent danger for the User's safety.



WARNING! DANGER!

- This binding is **conceived, developed and produced for Free-Touring activities**. The high performances and the extreme lightness required to this product can influence and/or **reduce the safety features** of the product itself, including the quality or repeatability of the boot release in the event of a fall.
- This binding can only be used in combination **with Alpine Touring boots**, provided with standard "tech" inserts and general geometries that comply with market standards.
- This binding heel part offers adjustable release systems with values in between 5 to 12. Calibrating the most suitable release value for the User's characteristics may reduce the risk of injuries to the inferior limbs under the femur.
- **The user**, by removing the "**SEAL OF LIABILITY**" from the binding, **consciously assumes all the responsibility raising from the use of this product**, and therefore releases ATK® from any damage caused to himself and/or third parties during the use of the product.

- Please, be aware that ski-mountaineering, like many other high mountain activities, is a **DANGEROUS SPORT**, that may cause injuries to the ski mountaineer himself and/or third-party.

- In the practice of ski mountaineering, dangerous and/or unpredictable situations may occur; never overestimate your capabilities, never ski if sick or wounded or under the effect of alcohol, medicines or drugs.
- The **ATK®** bindings are realized for, and tested in combination with, boots provided with standard **“TECH INSERTS”** in perfect state and original dimensions; the use of boots with **NON-STANDARD** and/or worn **“TECH INSERTS”** could modify the functional performance of the bindings and create a great danger for the User. Before any use check the general condition of the gear: in case of doubts immediately reach a **“SPECIALIZED TECHNICIAN” (definition at chapter 3)** for a deeper check or an **ATK®** dealer for to start up a **FACTORY SERVICE PROCESS®**.
- Installation, adjustment and calibration operations on these bindings must be exclusively performed by a **“SPECIALIZED TECHNICIAN”**: any operation performed by a **“NON-SPECIALIZED TECHNICIAN”** is strongly un-recommended and could lead to greater risks for the User’s safety.
- During transport (ex: car roof, backpack, bike) the bindings could be attacked by dirt or salt that may damage the bindings or modify the regular functioning of the same: always protect the bindings with adequate instruments by these external agents during transport.
- After hooking the boot, always check that the toe pins are correctly matching with their seats on the **TECH INSERTS** by rotating the boot a few times on the toe piece, as shown at chapter 4.
- Before skiing, please remember to place the toe front lever in downhill position, checking that the **“SKI”** logo marked on the front lever is fully visible. Skiing with the front lever in uphill position eliminated the lateral release function of the binding with greater risks for the User’s safety. A toe release with the front lever locked in uphill mode would lead to heavy structural damages on the product, with consequent greater danger for the user (**please check paragraph 4.3**).
- Before each use check that the binding or the accessories do not have defective, worn or damaged parts, that the release system is perfectly working and that the bindings have not been contaminated by debris or ice/snow.
- **Never use bindings with damaged parts**: if there is any defective or broken part, or any doubt is raising in your mind in regards to the state of your bindings, immediately stop the use of the product and promptly reach a **“SPECIALIZED TECHNICIAN”** for a deeper check or an **ATK®** dealer for to start up a **FACTORY SERVICE PROCESS®**.
- Frequently check (each 30 days of use or immediately after each extraordinary event, such as bad falls) that: 1) the binding is correctly fixed to the ski 2) that the screws are correctly tightened 3) the ski internal structure is not damaged 4) the ski is flat in the binding mounting area in order to get a perfect matching with the binding base plates. If one or more of these conditions are not confirmed, or cannot be confirmed by the User, please immediately stop the use of the ski-set and promptly deliver it to a **SPECIALIZED TECHNICIAN** for a deeper check or to an **ATK® DEALER** to start up a **FACTORY SERVICE PROCESS®**.
- The use of a ski brake (FRONT brake included with the binding) or a leash (**“KEVLAR® CORE LEASH”** code SBC02) is strongly recommended, **in order to limit the risk** of losing the skis and/or create damages to the gear or third parties.
- In case of deep fresh snow or hard snow, the efficiency of any SKI BRAKE is very limited: in these snow conditions the use of a SBC02 | KEVLAR® CORE LEASH is strongly recommended.
- **Any MODIFICATION to components and NON-PROPER USE of any ATK® binding may invalidate the product warranty and raise the risk of injuries for the user and/or third-party.**
- The use of non-original **ATK®** accessories may cause damages to the bindings with greater risks for the user.
- Safely keep these user’s guide and check it in case of any doubt.

3| INSTALLATION, ADJUSTMENT AND CALIBRATION

3.1| INSTALLATION

WARNING! DANGER!

TOE PIECE SCREWS MAX TORQUE: **7 N/m** (to be checked the ski max accepted torque)

HEEL PIECE SCREWS MAX TORQUE: **5 N/m** (to be checked the ski max accepted torque)

WARNING! DANGER!

These bindings and the connected accessories can be exclusively installed, adjusted or calibrated by a

“SPECIALIZED TECHNICIAN”

A **“SPECIALIZED TECHNICIAN”** is any technician operating in the ski/ski touring business field provided with the following minimum requirements:

- 1) Is in possession of the original ATK® **“AUTOMATIC DRILLING JIG”** addressed to the installation of the product and has perfectly understood the entirety of the respective guidebooks. (**WARNING!** The Specialized Technicians shall be in possession of the latest release of the Drilling Jig Guidebook, which can be found at the ATK web page : <https://www.atkbindings.com/it/downloads-eng/>).
- 2) Is in possession of the experience, know-how and skills raising from years of practice in the field of **“TECH”** bindings installations, adjustment and calibration.
- 3) Is in possession of the whole instruments and tools needed to perform a perfect installations, adjustment and calibration of an ATK® ski touring **“TECH”** binding, including the specific testing machinery needed to check the real and correct release performance of the binding.

The **“SPECIALIZED TECHNICIAN”** shall:

- 1) Perfectly install, adjust and calibrate the product and its accessories.
- 2) Deliver the product to the **“Original User”** including the **“SEAL OF LIABILITY”**, still complete and correctly applied to the product.
- 3) Check that the **“WARNING STICKER”** is properly applied to one of the two skis in front of the toe piece area.
- 4) Deliver this **“INSTALLATION, USE and MAINTENANCE GUIDEBOOK”** to the **“Original User”**.



The installation, adjustment and calibration of an ATK® binding is strictly forbidden to any technician that does not meet the whole 3 above mentioned minimum requirements, because of the greater risks raising from a wrong installation, adjustment and calibration.

3.2| ADJUSTMENT

3.2.1| ADJUSTMENT: HOW TO ADJUST THE HEEL PART POSITION

WARNING! DANGER!

The binding model "FRONT 12" is provided with the "E.R.S." system (**ELASTIC RESPONSE SYSTEM**), developed to support an aggressive and heavy charge skiing style with an elastic response to compressions and jumps, improving the ski control, precision and flex performance.

(8mm)

"E.R.S." does not eliminate the need of a gap of 4 mm in between boot and heel: to respect the imposed distance is a compulsory point in order to miss undesired malfunctions and /or damages to the material, with consequent dangers for the user or third parties.



- The adjustment operation must be done **manually** by using a **good quality PH2 screwdriver**.
- The adjustment range provided by the plate is 25 mm (0,+14mm,-11mm); the adjustment range is marked by a scale and included **within two "STOP" logos**.
- During the adjustment operations it is **ABSOLUTELY FORBIDDEN** to overtake the two side lines marked with the "STOP" logo.
- Using the heel with an over range adjustment could lead to malfunctions and/or structural damages to the binding with possible greater dangers for the User.
- A wrong installation distance between boot and binding (smaller than 4 mm or bigger than 5 mm) can cause an early as sudden structural failure of the binding with irreparable damages to the binding/ski/boot system and/or prevent or modify the release performance in the event of a fall with consequent greater risks for the athlete or third parties.

1. Hook the boot to the toe part.
2. Translate the heel part on the plate by adjusting the back screw to obtain a position of the heel pins that allows the boot to step in.
3. Step into the heel part with the boot and insert the 4 mm gauge in between boot and heel.
4. Micro-adjust the heel position and eliminate any free room in between gauge, heel and boot.

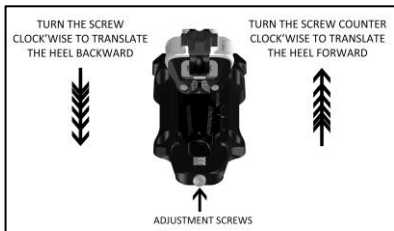

5. Completely release the boot and step in again to doublecheck with the 4mm gauge that the boot-heel distance is correct: the gauge must enter the space without forcing and there must not be any left room in between boot, gauge and heel. (Pictures 1, 2, 3)

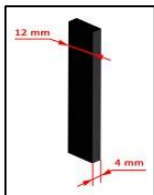

PICTURE 1

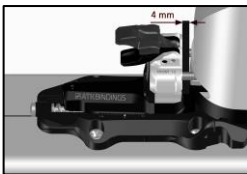

PICTURE 2

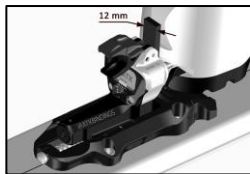

PICTURE 3

3.2.2 | ADJUSTMENT: BOOT-BINDING COMPATIBILITY CHECK

WARNING! DANGER!

- **Bellowed touring boots or NTN standard boots with TECH inserts are NOT COMPATIBLE WITH ANY ATK® TOURING BINDING.**
- In walk mode, the contact point in between the boot and the front locking lever must not exceed the vertical line marked at **PICTURE 4 and 5.**

PICTURE 4 shows a boot which is **COMPATIBLE** with the binding: the boot tip gets in touch with the front lever in a point behind the vertical line marked on the picture.

PICTURE 5 shows a boot which is **NOT COMPATIBLE** with the binding: the boot tip gets in touch with the front lever in a point over (even if slightly) the vertical line marked on the picture.

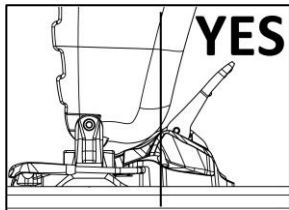

PICTURE 4

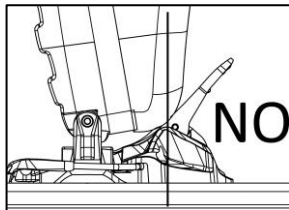

PICTURE 5

The use of a NON-COMPATIBLE boot-binding combination is strictly FORBIDDEN, due to the high risk of an undesired and/or accidental activation of the front locking lever of the binding that may be moved from UPHILL WALKING MODE to DOWNHILL SKIING MODE during the uphill walking phase with a great danger for the User's safety.

⚠ WARNING! DANGER!

- Hook the boot at the binding and set it for the uphill walking mode. Rotate the boot on the toe up to the front end of the rotation-range and **verify that the boot is performing at least a 85° free rotation.**

If the free rotation range is smaller than 85°, the boot tip and/or the front part of the binding could be damaged by a regular use of the set.

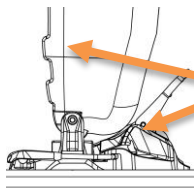

**BOOT FREE
ROTATION
RANGE $\geq 85^\circ$**

WARNING! DANGER!

This binding model

DOES NOT COMPLY WITH ANY DIN/ISO SAFETY STANDARD NOR ANY SAFETY CERTIFICATION.

In particular, this binding does comply with **DIN/ISO 11088** and/or **DIN/ISO 13992** safety standards.

- **The release values set on the binding must be considered as INDICATIVE:** the real release value may sensibly differ from the shown one, variate during the entire life of the product and/or variate according to the use and/or wear and tear conditions.
- These bindings offer a **VERTICAL RELEASE SYSTEM (My)** and a **LATERAL RELEASE SYSTEM (Mz)**, both driven by the heel part and fully independent.
- These bindings offer a release value adjustment range in between 5 and 12. Calibrating the most suitable release value for the User's characteristics may reduce the risk of injuries to the inferior limbs under the femur.
- **Calibrating an underestimated release value could lead to undesired pre-releases of the binding or auto-rotations of the heel during the ascent phase and increase the risk of injuries for the User.**
- The vertical release takes place thanks to the radial divarication of the two hooking pins under the effect of a sufficient vertical extraction load. This release is driven by an independent elastic system.
- The lateral release takes place thanks to the rotation of the heel head under the effect of a sufficient lateral load. This release is driven by an independent elastic system.
- These bindings do not provide any different release than vertical (My) and lateral (Mz) ones.
- While skiing, the front locking lever of the binding must be set in "**DOWNHILL MODE**". Skiing with the front lever set in "**UPHILL MODE**", the lateral release system is completely disabled, with a greater risk for the user. (check out paragraph 4.3)

3.3.1 | RELEASE SYSTEMS SETTING

WARNING! DANGER!

The adjustment of the release systems can be performed exclusively by a
"SPECIALIZED TECHNICIAN"

- The adjustment of the release systems must be performed accordingly with the physical and performance characteristics of the User.
- A proper calibration of the release systems may reduce the risk of injury to the inferior limbs under the femur.
- The release value must be included in between the maximum and minimum release value offered by the adjustment scale; **the adjustment screw shall never overpass the "STOP" logo laser engraved on the side of the minimum and maximum release values available on the adjustment scale.**
- Before proceeding with the release test on the testing machine, remember to lubricate or humidify the brake in the contact area between the brake pad and boot sole in order to avoid frictions that might invalidate the release test.
- **WARNING!** Each boot has its own substantial geometry and the installation, adjustment and calibration of the binding must be performed with the boot that will be used in combination with the binding itself. In case of boot replacement (with a different one in model or size), a **"SPECIALIZED TECHNICIAN"** must check the adjustment and calibration of the binding according to the new boot. If it is not possible to set or adjust the binding for the new boot, a completely new installation, adjustment and calibration is required.

3.3.1.1 | VERTICAL RELEASE SYSTEM CALIBRATION (My)

The vertical release system adjustment can be performed through the screw on the top of the heel head (PH2 good quality insert) **(PICTURE ON THE SIDE).**

The yellow pointer top border shows the vertical release value set on the binding. **(PICTURE ON THE SIDE: E.G. value "8").**

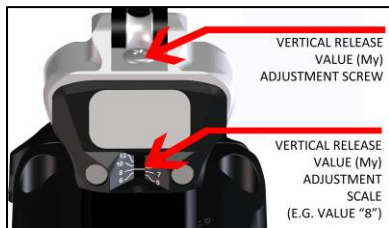

Turn clock-wise the adjustment screw to increase the release value.

Turn counter clock-wise the adjustment screw to decrease the release value.

3.3.1.2 | LATERAL RELEASE SYSTEM CALIBRATION (Mz)

The lateral release system adjustment can be performed through the back screw shown by the

PICTURE ON THE SIDE (use a good quality PH2 or PZ3 insert). The set release value is shown through the upper window (**PICTURE ON THE SIDE**, e.g. value "5").

Turn clock-wise the adjustment screw to increase the release value.

Turn counter clock-wise the adjustment screw to decrease the release value.

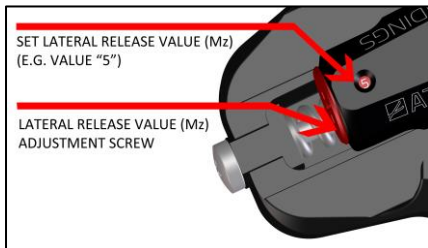

4 | PRACTICAL USE INSTRUCTIONS

WARNING! DANGER!

- It is highly recommended to strictly follow the operations described and illustrated in this chapter: a wrong comprehension or execution of these procedures may create a greater risk for the user and/or third parties, such as damages to the gear itself.
- Before proceeding with any operation or use, verify that the boots and the bindings are **COMPLETELY FREE** from ice, dirt, debris or any other foreign body that may lead to a failure in the regular functions of the bindings.
- Before proceeding with any operation, check the functional state and the wear condition of the binding and its components: in case of doubts regarding the perfect functionality of one or more of the binding's components, immediately stop using the product and promptly reach a "**SPECIALIZED TECHNICIAN**" for a deeper check or an **ATK®** dealer for to start up a **FACTORY SERVICE PROCESS®**.
- Some functions of the binding can be handled with a ski pole. The use of a ski pole may create scratches and/or an early wear of the product surfaces.
- The binding includes some powerful elastic systems. An involuntary, wrong or uncaredful activation of these system is dangerous for the User's or third party's safety. Always handle these bindings with the proper care.
- **Keep these bindings out of reach of children.**

4.2 | UP-HILL/WALKING MODE



WARNING! DANGER!

- In this modality, the toe part is locked on the boot. This means that in case of fall, avalanche or any other unluckily situation that can be faced by the user, the release of the boot will be nearly impossible. This condition represents a **GREAT DANGER** for the user that could be dragged into an avalanche by the ski and/or suffer serious injuries in case of fall or accident.
- When the binding is set in up-hill mode, the separation between boot and binding can only occur in case of heavy material deformations due to an event, external load or particular stress: if this happens, immediately stop using the product and promptly reach a **"SPECIALIZED TECHNICIAN"** for a deeper check or an **ATK®** dealer for to start up a **FACTORY SERVICE PROCESS®**.
- During the ascent, an accidental impact or any other particular event, may move the front locking lever of the binding from the uphill walking mode to the downhill skiing mode. This represents a great danger for the user's safety that may experience an undesired boot release, with consequent risk of falling or slipping in dangerous conditions: **frequently check the correct setting and stabilization of the front lever of the binding, especially in case of accidental impact.**

- Position the heel part in one of the configurations shown at “**PICTURE 11**”, rotating manually the heel head and stabilizing the heel flaps into its seats.

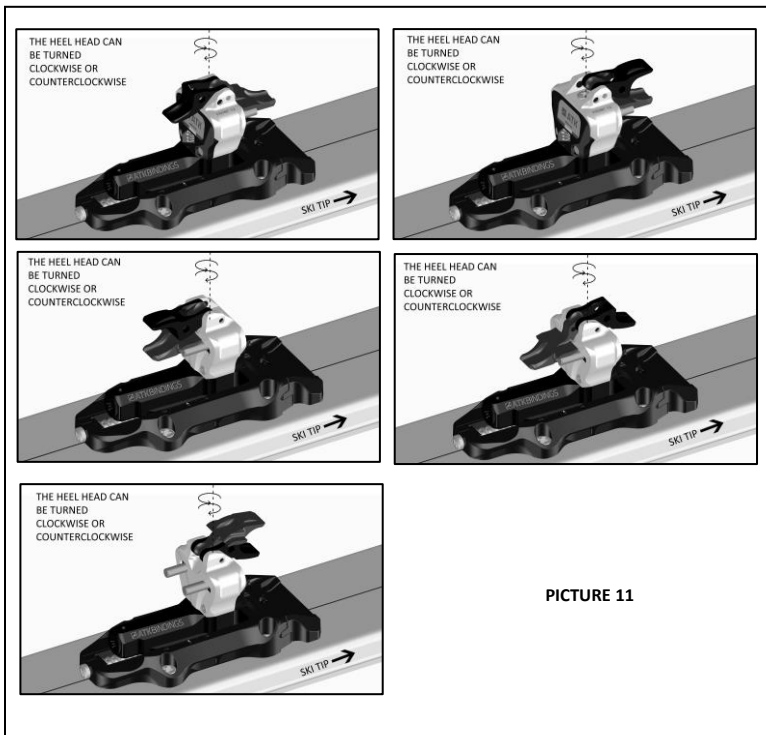

- Check that the toe part is in the position shown at **PICTURE 12**, ready to receive the boot, free from ice, snow or other debris. If toe is not in the proper position, manually press on the front locking lever in order to reach the stabilized position shown at **PICTURE 12**.

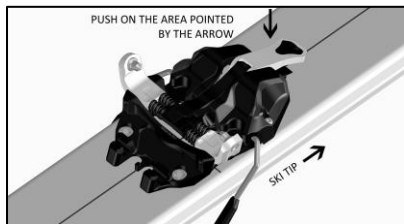

PICTURE 12

- Move the boot tip towards the toe part, matching the front TECH insert seats with the toe hooking pins (**PICTURE 13**). From this position, vertically push on the toe part to step in. (**PICTURE 14/15**). Rotate a few times the boot in order to check the proper boot-binding coupling, as shown at **PICTURE 15**.

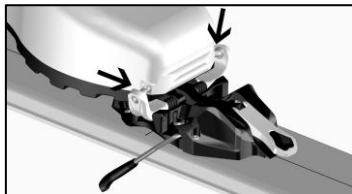

PICTURE 13

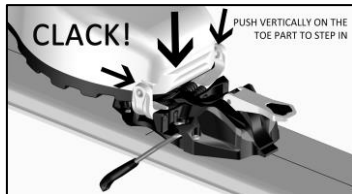

PICTURE 14

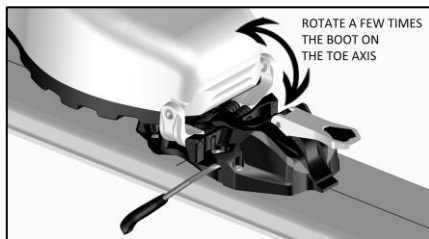

PICTURE 15

- Slightly pull the front locking lever towards the boot tip up to the uphill stabilized position in order to lock the binding on the boot and allow the ascent, as shown at **PICTURE 16**. With this procedure, the front brake will automatically recall over the ski!



PICTURE 16

- **WARNING!** Before approaching any up-hill, always check that the front locking lever is stabilized in the locked position (**WALK**), as shown at **PICTURE 17**. The "SKI" logo marked on the front lever should **NOT** be visible!

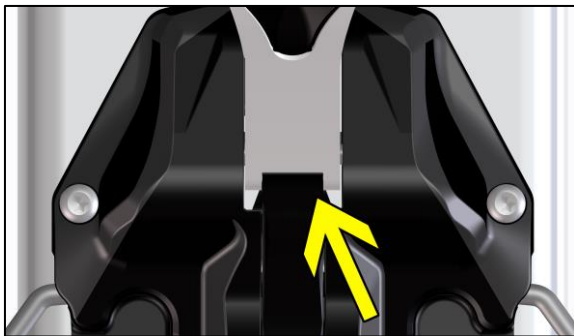

PICTURE 17

4.3 | DOWN-HILL MODE

WARNING! DANGER!

- The correct setting of the binding for the DOWNHILL MODE is explained at paragraph 5.2 of this manual. This use modality may allow the release of the binding in case of ruinous falls: **NEVER SKI with the binding set for the UP-HILL WALKING MODE** in order to avoid the deactivation or exclusion of the release systems of the binding!
 - **It is absolute responsibility of the user to decide which behaviour/use modality represents a MINOR RISK for its own safety and that one of third parties, according to the faced conditions.**
 - While skiing, an accidental impact or any other particular event, may move the front locking lever of the binding from the downhill skiing mode to the uphill walking mode. This can happen suddenly and without any voluntary action of the user: frequently check the position of the front locking lever, especially in case of accidental impact.
- Move the heel on the stabilized position shown at **PICTURE 18** by rotating the heel head with the hands. Then rotate the heel flap towards the ski tail up to the back end of the rotation range.

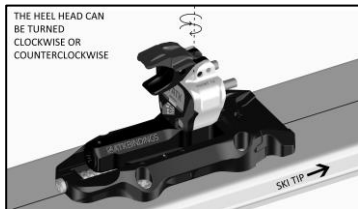

PICTURE 18

- Check that the toe part is in the position shown at **PICTURE 19**, ready to receive the boot, free from ice, snow or other debris. If toe is not in the proper position, manually press on the front locking lever in order to reach the stabilized position shown at **PICTURE 19**.

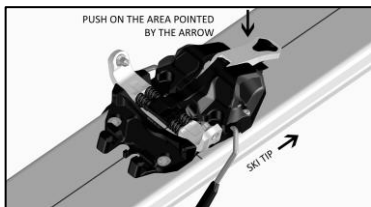

PICTURE 19

- Move the boot tip towards the toe part, matching the front TECH insert seats with the toe hooking pins (PICTURE 20). From this position, vertically push on the toe part to step in. (PICTURE 21/22). Rotate a few times the boot in order to check the proper boot-binding coupling, as shown at PICTURE 22.

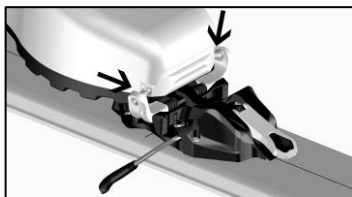

PICTURE 20

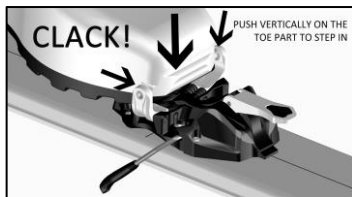

PICTURE 21

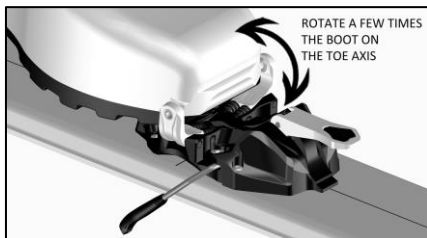

PICTURE 22

- Slightly pull the front locking lever towards the boot tip up to the uphill stabilized position in order to lock the binding on the boot and allow the ascent, as shown at PICTURE 16. With this procedure, the front brake will automatically recall over the ski!



PICTURE 16

- Push back the front lever into “SKI” mode to get ready for your descent as shown at PICTURE 17

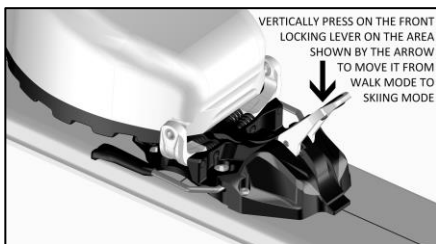

PICTURE 17

- Before proceeding with the downhill, doublecheck that the front locking lever is in downhill skiing mode (SKI), as clearly shown at PICTURE 23. The “SKI” logo marked on the front lever should be completely visible!



PICTURE 23

- Press on the heel part of the binding in order to step in and to obtain the complete hooking of the boot, as shown at **PICTURE 24**.



PICTURE 24

 WARNING! DANGER!

Before your downhill section, it is really important to check that the perfect coupling in between boot and binding has occurred. It is common and good behaviour to check the proper toe pin insertion into the boot insert by locking the toe front locking lever and then immediately move it back into the downhill mode.

In case that the locking operation has been difficult or impossible, it is strictly forbidden to proceed with the downhill section and it is recommended to act as follows:

- Check that the boot tech insert is fully free from ice and dirt, otherwise clear it carefully.
- Check that no ice has built up underneath the toe piece locking mechanism, otherwise carefully clear it out using a knife or a thin section tool.

After these operations, please repeat the above-mentioned test to check the perfect coupling in between the toe piece and boot insert.

Before starting with your downhill section, always doublecheck that your toe piece has been set back into downhill mode.

4.4 | HOW TO GET OUT FROM THE BINDING

WARNING! DANGER!

- While releasing the binding, **firmly hold the ski that is going to be release from the boot in order to avoid an uncontrolled ski loss** that would represent a great danger for the skier and/or third parties which may be hit by the ski.
- At the end of your ascent, carefully release the boot from the binding and immediately turn the ski brake in braking mode (downhill mode) in order to reduce the risk of an uncontrolled ski loss.

- By the up-hill position, press on the front locking lever as show at **PICTURE 25**, moving it to the downhill skiing position and proceed as follows.
- By the downhill skiing position, press again the front locking lever as shown at **PICTURE 26**, in order to fully open the toe part and release the boot.
- Lift and rotate the foot tip moving the boot forward in order to get out from the heel part of the binding, as shown at **PICTURE 27**.

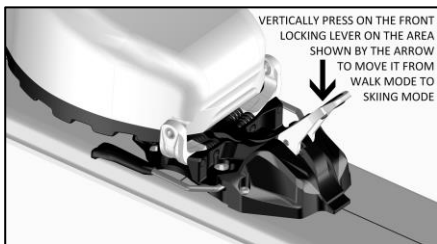

PICTURE 25

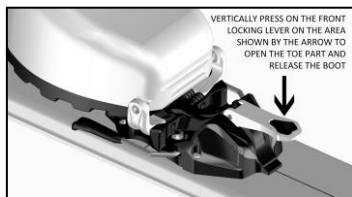

PICTURE 26

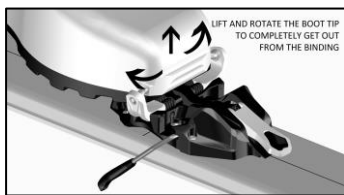

PICTURE 27

4.5 | HOW TO USE THE ATK® CRAMPONS

WARNING! DANGER!

- **The crampons should be fit into or removed from the binding when the boot is not ENGAGED into the binding. (e.g. with the skis in your hands or skis laying on the snow).**
- Crampons must be used only with proper snow conditions; improper snow conditions could lead to heavy damages to the material and create a greater danger for the user or third parties.
- **Do not force the crampon when not properly placed into its seat.**
- **Original ATK® CRAMPONS are fitting at best with your ATK® BINDINGS. Other crampons might work too, please check with your "SPECIALIZED TECHNICIAN".**

- Place the crampon at 90° and slip it into the proper seat of the **CRAMPONS SLOT**, as shown at **PICTURE 28**.
- Once having correctly placed the crampon in its seat, release the crampon in order to obtain the position shown at **PICTURE 29**.
- **Manually test the lateral stabilization of the crampon and the free rotation of the same on its pivot, as shown at PICTURE 29.**
- When removing the crampon, place it back at 90° and slide it out (either right or left). A slight rotation while sliding the crampon out (a few degrees back and forth) would make the sliding operations easier.

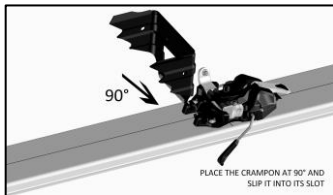

PICTURE 28

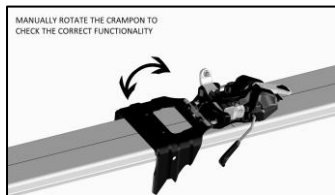

PICTURE 29

5 | CARE, MAINTENANCE AND STORAGE

- In order to maintain a perfect functionality of the product, including the efficiency of the release systems, **ATK®** recommends to periodically lubricate all the joints and rotating contact parts of the binding with the **ORIGINAL ATK® GREASE** (COD. SG01) that can be purchased through any **ATK® DEALER**; lubricating instructions and basic maintenance guidebooks can be found at the respective webpage of the interested binding (www.atkbindings.com)
- After a medium to long period of inactivity, it is necessary to have the binding checked by an **“SPECIALIZED TECHNICIAN”**, in particular the general wear and tear of the binding, the proper functionality of the systems and the lubrication state of the product.
- After each use, carefully clean the binding from dirt, salt, sand or debris, using distilled water; do not use spears or harsh chemical solvents.
- When not used, set the binding as per the downhill mode in order to preserve the elasticity of the springs. Store it in a dry and protective place; avoid excessive heat.
- Do not make any modifications or tampering to the bindings: any of these actions will lead to the cancellation of the product warranty; these actions could also compromise the functionality of the bindings and increase the possibility of structural damages and therefore create a greater risk for the user's and third party's safety.
- **Within 4 years from the purchase of the product**, and every 2 years thereafter, the binding must be submitted to an **OFFICIAL ATK® REVISION PROCESS** in order to check the good state of the product parts and the proper functionality of the whole systems.

The **OFFICIAL ATK® REVISION PROCESS** activation can be required to **ATK®** with the help of an **ATK® DEALER** or by filling the online form that can be found at the web-page: <https://www.atkbindings.com/en/technical-support/>

6 | ATK WARRANTY TERMS

ATK® guarantees that the product is free from any manufacturing or material defects for a period of two years (2) (pursuant to Italian Legislative Decree n. 24/02) starting from the date of purchase throughout an authorized dealer of ATK® products. The effective date of the warranty must be supported by the proof of purchase: without the original proof of purchase, the temporal effect will start from the date in which the product left the ATK® warehouses.

The 24 months warranty (pursuant to Italian Legislative Decree n. 24/02) is applied to each product that shows a conformity defect, if properly installed, set, adjusted and used in the respect of its destination of use and considering the content of the whole documentation provided by the producer with the product, including, but not limited to, the “INSTALLATION, USE AND MAINTENANCE GUIDEBOOK”, the “SEAL OF LIABILITY” applied to the product and the “WARNING STICKER” to be applied to the ski.

This warranty, in accordance with Italian Legislative Decree n 24/02, is granted only to Privat consumers (a person who buys goods for purposes not related to his professional activity, therefore purchases the product without any reference to a VAT code).

Known that the ATK® bindings are NOT SAFETY CERTIFIED by any certification institute, since they DO NOT COMPLY WITH ANY DIN/ISO SAFETY STANDARD, the warranty is not valid in case of:

- Wrong installation or installation performed by a NON **“SPECIALIZED TECHNICIAN”** (see chapter 3);
- Wrong use;
- Lacking of periodical maintenance as stated at chapter 9 of this GUIDEBOOK;
- Carelessness;
- Inexperienced use;
- Any modification performed on the product;
- Purchase through a non-ATK® Dealer (ATK® updated dealers list: <https://www.atkbindings.com/en/resellers/>);
- Warranty request from a NON-ORIGINAL USER (=second hand product);
- Overuse;
- Wear and tear on consumables, available as regular spare parts
ATK® does not recognize any express or implied warranties other than those specified in this chapter and does not recognize damages raising by:
 - Wrong installation, adjustment or calibration;
 - Standard wear and tear, including chipping;
 - Wrong set up;
 - Use in combination with non-adequate gear per definition or due to wear and tear;
 - Use in combination with boots not expressly designed to be used in combination with tech bindings and/or boots that do not comply with the standard TECH system.
 - Impacts or collisions with foreign bodies;
 - prejudices not directly or necessarily related to the product;
 - prejudices connected to the noncompliance with any DIN/ISO SAFETY standard;
 - prejudices anyway avoidable with due caution required by the raw mountain environment with low urbanization;
 - prejudices increased by the damaged subject behaviour.

A warranty process activation can be required by the consumer through an **ATK® DEALER** or through the **ONLINE FORM** that can be found at the webpage <https://www.atkbindings.com/en/technical-support/>.

In case that all the warranty conditions are satisfied, the warranty case will be opened and **ATK®** will provide the best support possible to have the process closed in the fastest time possible.

Based on the product state, **ATK®** will be free to choose the best solution in between replacing the full product, a part of the same or just repair it.

An additional warranty period of 6 months is granted on the parts replaced by **ATK®** during an official service operation, does not matter if under warranty, partial warranty or the customer charge.

In case that the warranty case requires the delivery of the product to the company, the product itself must be returned inside the original box, complete in all its parts.

No refund can be asked to **ATK®** for eventual delays in the procedures under warranty conditions.

The **“DEMO/TEST”** bindings are intended for an unusual and particularly intensive use, which may modify the lasting performance of the product, accelerating the wear and tear of the product itself. The warranty period on the **“DEMO/TEST”** products is reduced to one (1) year after the purchasing date;

Free-of-charge or loan of use products are fully excluded by any warranty application.

For any further information and/or clarification regarding the functionality of the products and the activation of the warranty operations, please contact **ATK®** at: customercare@atkbindings.com

7 | LIMITATION OF LIABILITY ON THE PRODUCT

WARNING! DANGER!

The USER is fully aware that the ATK® bindings

DO NOT COMPLY WITH ANY DIN/ISO SAFETY STANDARD.

In particular, these do not comply with DIN/ISO 11088 and DIN/ISO 13992 safety standards.

By purchasing such products in a conscious and informed way as provided by this “INSTALLATION, USE and MAINTENANCE GUIDEBOOK”, the USER expressly accepts without any reserve all the risks arising from the characteristics of the products, relieving ATK® by any liability regarding eventual damages caused to the user or third parties during the use of the product itself.

Under no circumstances shall the company be liable (i) for any claim arising from an incorrect or wrong application of the Guidebook, or (ii) for any issue or matter expressly identified as “Warning! Danger!” within the Guidebook, or (iii) for any damage that is limited or excluded within the Guidebook.

Under no circumstances shall the company be liable any claim for special, consequential, indirect, punitive, exemplary, or incidental damages (including lost or anticipated income, lost revenues or lost profits), arising out of the bindings, whether such claim is based on warranty, contract, tort (including negligence or strict liability) or otherwise.

Except as expressly set forth in this Guidebook, the company hereby disclaims any representation or warranty, express or implied, of any kind with respect to the binding.

ATK RACE S.r.l. communicates that the pictures and descriptions included in this catalogue are indicative; ATK RACE® S.r.l. has the right to modify or delete each product or process described in this guidebook.

The logo for ATK BINDINGS features a red square on the left containing a white stylized graphic of a pencil or pen nib. To the right of the square, the word "ATK" is written in a bold, red, sans-serif font, and the word "BINDINGS" is written in a red, outlined, sans-serif font.