

ENFORCER®

Installation Manual

Manual de instalación

Mode d'emploi



SD-7202GC-PEQ / SD-7202GC-PTQ / SD-7223GW-LQ / SD-7623-GSTQ



SD-7202GC-PEQ
SD-7202GC-PTQ



SD-7623-GSTQ



SD-7223GW-LQ



Includes English, Spanish, and French plates.
Incluye placas de inglés, español, y francés.
Comprend plaques en anglais, espagnol et français.

English.....2
Español.....5

Français.....8
Warranty/Garantía/Garantie.....11-12

ENFORCER Pushbutton Request-to-Exit Plates

Models:

SD-7202GC-PEQ

- Large illuminated "PUSH TO EXIT" button
- Language easily changed to Spanish or French
- Colored 12-inch wire leads with easy-to-attach spade lugs for fast installation

- LEDs Give over 50,000 hours of illumination
- Includes stainless-steel single-gang plate (except SD-7223GW-LQ, which is white plastic)

SD-7223GW-LQ

Same as SD-7202GC-PEQ, but with white plastic faceplate

SD-7202GC-PTQ

Same as SD-7202GC-PEQ, but with additional timer (1~180 sec) and buzzer output

SD-7623-GSTQ

Same as SD-7202GC-PTQ, but with additional customizable LED status indicator

Specifications:

Model	SD-7202GC-PEQ	SD-7223GW-LQ	SD-7202GC-PTQ	SD-7623-GSTQ
Operating voltage	12 or 24VDC			
Current rating	50A@24VAC		3A@24VDC	
Faceplate	Brushed stainless	White plastic	Brushed stainless	
Operating temperature	-40°~167° F (-40°~75° C)			
Built-in timer	No		Yes	
IP Rating	IP65		N/A	
LED status indicator	No	No	No	Yes
Dimensions	4 ¹ / ₂ "x2 ³ / ₄ "x2 ³ / ₄ " (114x70x70 mm)			
Weight	3.7-oz (105g)	2.2-oz (62g)	4.7-oz (133g)	5.1-oz (144g)

Parts List:

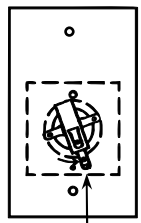
- | | | |
|---|---|--------------------|
| 1x Request-to-exit plate | 2x Wallplate screws | Colored leads: |
| 1x Resistor for 24VDC (SD-7623-GSTQ only) | 2x Replacement message plates (Spanish, French) | 5x (SD-7202GC-PEQ) |
| 1x Installation manual | | 5x (SD-7223GW-LQ) |
| | | 2x (SD-7202GC-PTQ) |
| | | 2x (SD-7623-GSTQ) |

Changing the Message Plate:

Note: This should be done before connecting any wires.

1. Carefully twist the switch and bulb assembly counterclockwise about 20° (see Fig. 1), and then pull it out of the black tube (see Fig. 2).
2. Insert the blunt end of a small tool or rod (e.g., a screwdriver or pen, ~3/8" (10mm) diameter) into the black tube (see Fig. 3). It should slide in easily all the way until it contacts the inside of the front lens/message plate assembly. Push the lens/message plate assembly with your tool until it pops off (see Fig. 4). Be careful not to lose the spring.
3. Take off the transparent green lens and insert the desired message plate.
4. Check that message plate orientation is correct.
5. Snap the lens assembly back on and replace the switch/bulb assembly.

Fig. 1



Switch and bulb assembly

Fig. 2

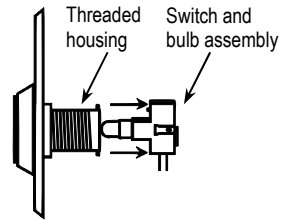


Fig. 3

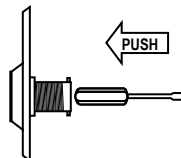
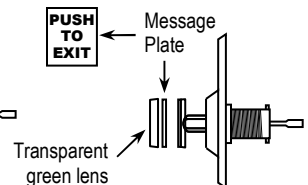


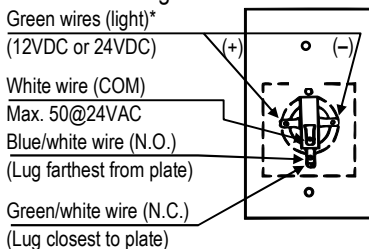
Fig. 4



Wiring the SD-7202GC-PEQ and SD-7223GW-LQ:

1. Run four wires through the wall to a single-gang back box:
 - a. Two wires from a 12VDC or 24VDC power source for the pushbutton light.
 - b. One wire from either the NO or NC terminal of a device such as an alarm or access control system which can unlock an electrically-controlled lock.
 - c. One wire from the COM terminal of that device.
2. Connect the included colored wires to the switch (see Fig. 5):
 - a. To power the pushbutton's LED, connect 1 GREEN wire to each of the brass-colored spade connectors on the sides of the black switch.
 - b. Connect GREEN/WHITE wire to the N.C. connector on the black switch (if needed).
 - c. Connect BLUE/WHITE wire to the N.O. connector on the black switch (if needed).
 - d. Connect WHITE wire to the COM connector on the black switch.
3. Connect the colored wires to wires from the alarm or access control system and the light's power source (see Fig. 5):
 - a. 2x GREEN wires – To a 12 or 24 VDC source. The polarity of the LED must be observed.
 - b. GREEN/WHITE wire – To the N.C. terminal of the alarm or access control system (if needed).
 - c. BLUE/WHITE wire – To the N.O. terminal of the alarm or access control system (if needed).
 - d. WHITE wire – To the COM terminal of the alarm or access control system.
4. Use silicone sealant where the faceplate meets the back box and around the mounting screws for a weather-proof installation**. Screw the plate onto the back box, taking care not to crimp the wires.

Fig. 5



*The polarity of the LED must be observed.



IMPORTANT

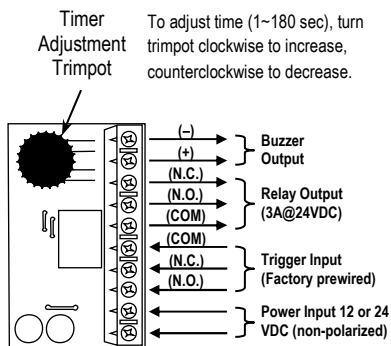
Users and installers of this product are responsible for ensuring that the installation and configuration of this product complies with all national, state, and local laws and codes related to locking and egress devices. SECO-LARM will not be held responsible for the use of this product in violation of any current laws or codes.

**SD-7202GC-PEQ and SD-7223GW-LQ only

Wiring the SD-7202GC-PTQ (with timer module):

1. To power the pushbutton's LED, connect 1 GREEN wire to each of the brass-colored spade connectors on the sides of the black switch and bulb assembly (see Fig. 5 above) and connect the other side of each GREEN wire to a 12 or 24 VDC source. The polarity of the LED must be observed.
2. Connect 12 or 24 VDC (non-polarized) to the power input terminals of the timer module (see Fig. 6).
3. Connect an N.O. or N.C. device, such as an electromagnetic lock or alarm, to the relay output terminal block as desired (3A@24VDC max.).
4. Connect buzzer to the buzzer output terminal if desired.
5. Set the time of the timer module between 1~180 sec via the trimpot. Turn clockwise to increase and counterclockwise to decrease. Test to ensure the timer is set correctly.

Fig. 6



Note: Terminal legend can be found on back of PCB.

ENFORCER Pushbutton Request-to-Exit Plates

Wiring the SD-7623-GSTQ (with LED and timer module):

The additional LED on the SD-7623-GSTQ serves as a status indicator. It may toggle between 'off' and 'on' (either red or green) or it may toggle between 'red' and 'green'. As a status indicator, it could indicate that the lock has entered the timed unlock state after the button has been pressed. On doors with a door position monitoring output, the status LED could indicate that the door is unlocked or that the door is opened, returning to standby only after the door has been closed and/or relocked.

1. Follow the wiring instructions for the SD-7202GC-PTQ (see page 3).
2. Decide on the role of the status LED (see above):
 - a. For status LED off in standby mode (pushbutton LED on), turning on when button is pressed (with pushbutton LED turning off), then returning to standby mode when timer delay ends (see Fig. 7):
 - i. Connect the red (for red LED) or green (for green LED) wire of the status LED to the timer module's N.O. relay output terminal (the other colored wire will be unused).
 - ii. Connect the black wire of the status LED to the timer module's negative (-) power input.
 - b. For status LED (and pushbutton LED) normally on in standby mode, with status LED changing colors when button is pressed, then returning to standby mode when timer delay ends (see Fig. 8):
 - i. Connect one red (or green) wire of the status LED to the timer module's N.O. relay output terminal.
 - ii. Connect the other colored wire of the status LED to the timer module's N.C. relay output terminal.
 - iii. Connect the black wire of the status LED to the timer module's negative (-) power input.

Important Note:

- A. **When using a 24VDC power supply, a resistor (included) must be wired in-line with the status LED's black wire.**
 - B. **Suggested wiring assumes a single power supply (see Fig. 10). Timer module's relay output N.C. terminal must be connected to the controlled device's power input positive (+) terminal and timer module's relay output COM terminal must be connect to the power supply's positive (+) terminal.**
3. Set the time of the timer module between 1~180 sec via the trimpot (see Fig.6). Turn clockwise to increase and counterclockwise to decrease. Test to ensure the timer is set correctly.

Fig. 7

LED – Standby 'Off', Door Unlocked 'Red'

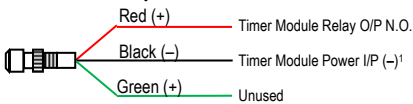
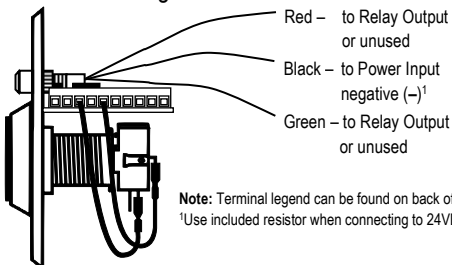


Fig. 9 – Side View



Note: Terminal legend can be found on back of PCB.
¹Use included resistor when connecting to 24VDC.

Fig. 8

LED Standby 'Green,' Door Unlocked 'Red'

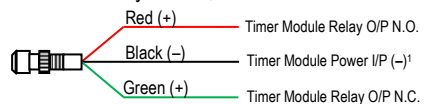
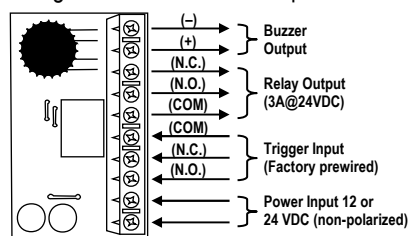


Fig. 10 – Timer Module Top View



Modelos:

SD-7202GC-PEQ

- Botón grande, iluminado con leyenda "PUSH TO EXIT"
- Idioma de los mensajes se pueden cambiar fácilmente a español o francés
- Cable de color de 12 pulgadas con terminales de horquilla fáciles de sujetar para una rápida instalación

- LED de más de 50,000 horas de iluminación
- Incluye placa singular de acero inoxidable (menos SD-7223GW-LQ, que es plástico blanco)

SD-7223GW-LQ

Similar al SD-7202GC-PEQ, pero con placa blanca de plástico

SD-7202GC-PTQ

Similar al SD-7202GC-PEQ, pero con temporizador adicional (1-180 seg) y salida de zumbador

SD-7623-GSTQ

Similar al SD-7202GC-PTQ, pero con indicador de estatus LED personalizable adicional

Especificaciones:

Modelo	SD-7202GC-PEQ	SD-7223GW-LQ	SD-7202GC-PTQ	SD-7623-GSTQ
Operación de voltaje	12 o 24V C.C.			
Corriente	50A@24VCA		3A@24V C.C.	
Placa frontal	Inoxidable cepillado	Plastico blanco	Inoxidable cepillado	
Temperatura de operación	-40°~167° F (-40°~75° C)			
Temporizador integrado	No		Si	
Classificación IP	IP65		N/A	
Indicador de estatus LED	No	No	No	Si
Dimensiones	4 1/2"x2 3/4"x2 3/4" (114x70x70 mm)			
Peso	3.7-oz (105g)	2.2-oz (62g)	4.7-oz (133g)	5.1-oz (144g)

Lista de partes:

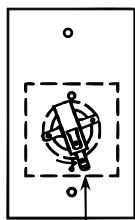
- | | | |
|---|--|--------------------|
| 1x Placa de botón para salida | 2x Tornillos de placa de pared | Cables de color: |
| 1x Resistor para 24V C.C. (solo SD-7623-GSTQ) | 2x Placas de mensaje de reemplazo (español, francés) | 5x (SD-7202GC-PEQ) |
| 1x Manual de instalación | | 5x (SD-7223GW-LQ) |
| | | 2x (SD-7202GC-PTQ) |
| | | 2x (SD-7623-GSTQ) |

Cambio de la placa de mensaje:

Nota: Esto debe realizarse antes de conectar cualquier alambre.

1. Con cuidado gire el montaje del interruptor y del foco en contra de las manecillas del reloj alrededor de 20° (vea la Fig. 1), y después jálelo hacia afuera del tubo negro (vea la Fig. 2).
2. Inserte el extremo sin punta de una herramienta pequeña o una varilla (por ejemplo, un desarmador o una pluma de alrededor, ~3/8" (10mm) de diámetro) en el tubo negro (vea la Fig. 3). Debe deslizarse fácilmente hacia adentro hasta que haga contacto con la parte interna del montaje frontal de la placa de lente/mensaje. Empuje el montaje frontal de la placa de lente/mensaje con su herramienta hasta que salga (vea la Fig. 4). Tenga cuidado de no perder el resorte.
3. Quite la lente verde transparente y reemplace la placa de mensaje.
4. Asegúrese que la dirección de la placa de mensaje sea la correcta.
5. Coloque el montaje de la lente en su lugar y remplace el montaje del interruptor/foco.

Figura 1



Montaje de interruptor y foco

Figura 2

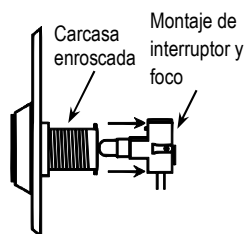


Figura 3

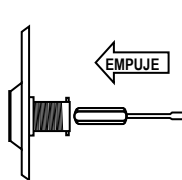
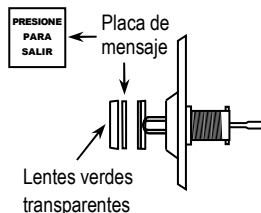


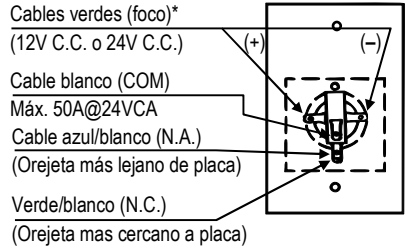
Figura 4



Cableado de SD-7202GC-PEQ y SD-7223GW-LQ:

- Corra cuatro alambres a través de la pared a una caja posterior singular:
 - Dos alambres para 12V C.C. o 24V C.C. para la luz.
 - Un alambre desde la terminal N.A. o N.C. de un dispositivo como una alarma o un sistema de control de acceso, el cual pueda abrir una cerradura controlada eléctricamente.
 - Un alambre desde la terminal COM de ese dispositivo.
- Conecte cuatro alambres de color (incluidos) al interruptor (vea la Fig. 5):
 - Para alimentar el LED, conecte 1 cable VERDE a cada uno de los conectores tipo espada de color latón en cada lado del interruptor negro. La polaridad del LED debe observarse.
 - Conecte el cable VERDE/BLANCO al conector N.C. en el interruptor negro (si se necesita).
 - Conecte el cable AZUL/BLANCO al conector N.A. en el interruptor negro (si se necesita).
 - Conecte el cable BLANCO al conector COM en el interruptor negro.
- Conecte los cables de color a los cables de la alarma o del sistema de control de acceso a la fuente de alimentación de la luz (vea la Fig. 5):
 - 2x cables VERDES – A una fuente de 12 o 24 V C.C. La polaridad del LED debe observarse.
 - Cable VERDE/BLANCO – Al terminal N.C. de la alarma o del sistema de control de acceso (si se necesita).
 - Cable AZUL/BLANCO – Al terminal N.A. de la alarma o del sistema de control de acceso (si se necesita).
 - Cable BLANCO – Al terminal COM de la alarma o del sistema de control de acceso.
- Use sellador de silicona donde la placa frontal se encuentra con la caja posterior y alrededor de los tornillos de montaje para garantizar una instalación a prueba de intemperie**. Atornille la placa a la caja posterior, teniendo cuidado de no pellizcar ningún cable.

Figura 5



*La polaridad del LED debe observarse.



IMPORTANTE

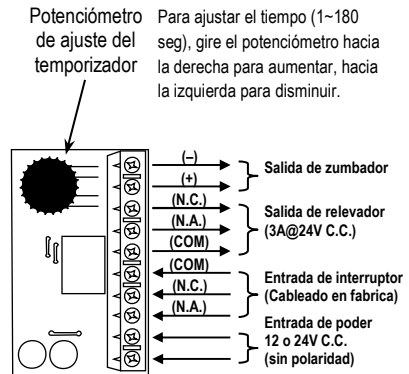
Usuarios e instaladores de este producto son responsables de asegurar que la instalación y configuración de este producto cumpla con todas leyes y códigos nacionales, de estado y locales relacionadas a dispositivos de bloqueo y salida. SECO-LARM no se hace responsable del uso de este producto en violación de cualquier ley o código actual.

**SD-7202GC-PEQ y SD-7223GW-LQ solamente

Cableado de SD-7202GC-PTQ (con temporizador):

- Para alimentar el LED, conecte 1 cable VERDE a cada uno de los conectores tipo espada de color latón en cada lado del montaje del interruptor negro y foco (vea la Fig. 5 arriba) y conecte el otro lado de cada cable VERDE a una fuente de 12 o 24 V C.C. La polaridad del LED debe observarse.
- Conecte 12 o 24V C.C. (sin polaridad) a los terminales de entrada de poder del temporizador (vea la Fig. 6).
- Conecte un dispositivo N.A. o N.C. al bloque de terminal de salida del relevador como se desee (3A@24V C.C. max.).
- Conecte zumbador al terminal de salida de zumbador si se desea.
- Establezca el tiempo de temporizador entre 1~180 seg a través del potenciómetro. Gire el potenciómetro hacia la derecha para aumentar, hacia la izquierda para disminuir. Pruébelo para asegurarse que el temporizador se haya establecido correctamente.

Figura 6



Nota: Leyenda de terminales se puede encontrar en la parte posterior del PCB.

Cableado para SD-7623-GSTQ (con LED y temporizador):

El LED adicional en el SD-7623-GSTQ funciona como indicador de estatus. Se puede conmutar entre 'apagado' y 'encendido' (sea el rojo o verde) o se puede conmutar entre 'rojo' y 'verde'. Como indicador de estatus, se puede usar para indicar que la cerradura haya entrado en el estado de desbloqueo programado después de que el botón haya sido presionado. En puertas con una salida de monitoreo de posición de puerta, el LED de estatus indicara que la puerta esta desbloqueada o que la puerta está abierta, regresando al modo de espera solo después de que la puerta se haya cerrado y bloqueado de nuevo.

1. Siga las instrucciones de cableado del SD-7202GC-PTQ (vea la pagina 3).
2. Decida la acción del estatus de LED (vea arriba).
 - a. Para LED de estatus apagado en modo de espera (LED del botón encendido), encender cuando se presione el botón (con LED del botón apagándose), luego volviendo a modo de espera cuando la demora del temporizador se termine (vea Fig.7):
 - i. Conecte el cable rojo (para luz rojo) o verde (para luz verde) del LED de estatus al terminal de salida del relevador N.A del modulo de temporizador (el otro cable de color no será usado).
 - ii. Conecte el cable negro del LED de estatus a la entrada de poder negativa del modulo del temporizador.
 - b. Para LED de estatus (y LED de botón) normalmente encendido en modo de espera, con LED de estatus cambiando colores cuando el botón de presione, luego volviendo a modo de espera cuando la demora del temporizador se termine (vea Fig. 8):
 - i. Conecte un cable rojo (o verde) del LED de estatus al terminal de salida del relevador N.A. del bloqueo de temporizador.
 - ii. Conecte el otro cable de color al LED de estatus al terminal de salida del relevador N.C. del bloqueo de temporizador.
 - iii. Conecte el cable negro del LED de estatus a la entrada de poder negativa del modulo del temporizador.

Nota importante:

- A. En cuando usando fuente de 24V C.C., un resistor (incluido) se debe cablear al circuito negativo para el LED de estatus.
 - B. Cableado sugerido asume una sola fuente de alimentación (vea la Fig. 10). Terminal de la salida N.C. del relevador del modulo del temporizador debe estar conectado al terminal positivo (+) de la entrada de alimentación del dispositivo controlado, y el terminal de la salida COM del relevador del modulo del temporizador deber ser conectado al terminal positivo (+) de la fuente de alimentación.
3. Establezca el tiempo de temporizador entre 1~180 seg a través del potenciómetro (vea Fig. 6). Gire el potenciómetro hacia la derecha para aumentar, hacia la izquierda para disminuir. Pruébelo para asegurarse que el temporizador se haya establecido correctamente.

Figura 7

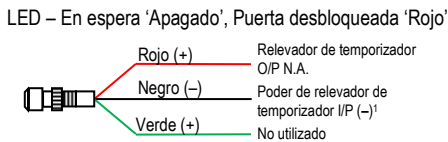


Figura 8

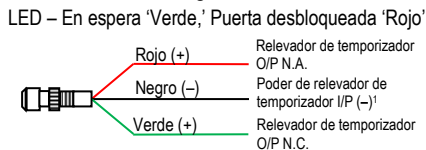


Figure 9 – Vista lateral

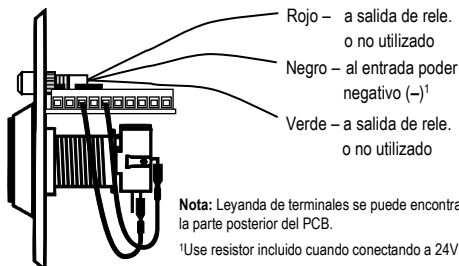
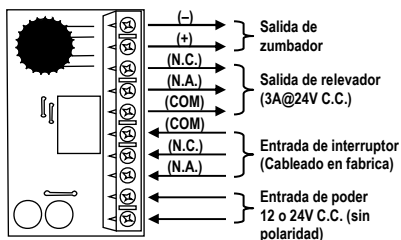


Figure 10 – Vista superior de temporizador



ENFORCER Plaques de sortie de bouton poussoir

Modèles:

SD-7202GC-PEQ

- Bouton large illuminé marqué "PUSH TO EXIT"
- Changer le texte du bouton facilement à pied d'oeuvrer pour texte français ou espagnol
- Fils de sortie 12 pouces à code couleur compris avec cosses à fourche pour installation rapide

- LED donne plus de 50,000 heures d'éclairage
- Plaque de prise simple inox comprise (à l'exception de SD-7223GW-LQ, qui est plastique blanc)

SD-7223GW-LQ

Même que SD-7202GC-PEQ, mais avec plaque de plastique blanc

SD-7202GC-PTQ

Même que SD-7202GC-PEQ, mais avec minuterie supplémentaire (1-180 s) et sortie avertisseur

SD-7623-GSTQ

Même que SD-7202GC-PTQ, mais avec indicateur d'état LED personnalisable supplémentaire

Caractéristiques:

Modèle	SD-7202GC-PEQ	SD-7223GW-LQ	SD-7202GC-PTQ	SD-7623-GSTQ
Tension de fonctionnement	12 o 24VCC			
Courant	50A@24VCA		3A@24VCC	
Plaque	Acier inoxydable brossé	Plastique blanc	Acier inoxydable brossé	
Température de fonctionnement	-40°~167° F (-40°~75° C)			
Minuterie intégrée	Non		Oui	
Classement IP	IP65		Non	
Indicateur d'état LED	Non	Non	Non	Oui
Dimensions	4 1/2" x 2 3/4" x 2 3/4" (114x70x70 mm)			
Poids	3.7-oz (105g)	2.2-oz (62g)	4.7-oz (133g)	5.1-oz (144g)

Liste des pièces:

- | | | |
|---|--|----------------------------|
| 1x Plaque de sortie de bouton poussoir | 2x Vis de plaque murale | Fils de sortie de couleur: |
| 1x Résistance pour 24VCC (seulement SD-7623-GSTQ) | 2x Plaques de message de remplacement (français, espagnol) | 5x (SD-7202GC-PEQ) |
| 1x Manuel d'installation | | 5x (SD-7223GW-LQ) |
| | | 2x (SD-7202GC-PTQ) |
| | | 2x (SD-7623-GSTQ) |

Changer la plaque de message:

NB: Cela devrait être fait avant de brancher les fils.

- Avec un minimum de force, tourner l'interrupteur et lampe assemblage vers la gauche approx. 20° (voir la Fig. 1), et puis enlever du tube noir (voir la Fig. 2).
- Insérer le bout d'un outil non-pintu (ex., arriere d'un stylo, tournevis, etc., de diamètre approx. ~3/8" (10mm) dans le tube noir (voir la Fig. 3). Il glissera jusqu'au point où il touché la lentille verte. Pousser avec l'outil, et la lentille se detachera de l'encadrement (voir la Fig. 4). Faire attention de ne pas perdre le ressort.
- Enlever la lentille verte transparente et insérer la plaque de message souhaité.
- Vérifier l'orientation de la plaque de message est correct.
- Aligner l'ensemble de lentille en place et remplacer l'ensemble interrupteur/lampe.

Figure 1



Interrupteur et lampe

Figure 2

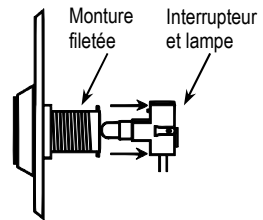


Figure 3

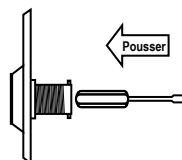
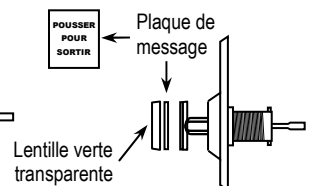


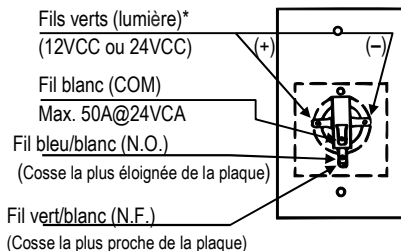
Figure 4



Câblage pour SD-7202GC-PEQ et SD-7223GW-LQ:

Figure 5

1. Passer quatre fils électriques au travers du mur jusqu'à une boîte de prise simple:
 - a. Deux fils d'une source d'alimentation 12VCC ou 24VCC pour la lumière du bouton poussoir.
 - b. Un fil pour brancher à la borne N.O. ou N.F. d'un système d'alarme ou de contrôle d'accès capable de contrôler une serrure électrique.
 - c. Un fil pour brancher à la borne COM du dispositif mentionné ci-dessus.
2. Brancher les fils de couleur (inclus) à l'interrupteur (voir la Fig. 5):
 - a. Pour alimenter le LED du bouton poussoir, brancher un fil VERT à chacun des cosses de couleur laiton sur les côtés de l'interrupteur noir.
 - b. Brancher le fil VERT/BLANC au connecteur N.F. sur l'interrupteur noir (si nécessaire).
 - c. Brancher le fil BLEU/BLANC au connecteur N.O. sur l'interrupteur noir (si nécessaire).
 - d. Brancher le fil BLANC au connecteur COM sur l'interrupteur noir.
3. Brancher les fils de couleur aux fils du système d'alarme ou de contrôle d'accès, et aux fils de l'alimentation de la lumière (voir la Fig. 5):
 - a. 2x fils VERTS – À une source de 12 ou 24 VCC. La polarité du LED doit être respectée.
 - b. Fil VERT/BLANC – À la borne N.F. du système d'alarme ou de contrôle d'accès (si nécessaire).
 - c. Fil BLEU/BLANC – À la borne N.O. du système d'alarme ou de contrôle d'accès (si nécessaire).
 - d. Fil BLANC – À la borne COM du système d'alarme ou de contrôle d'accès.
4. Utilisez un mastic à base de silicone lorsque la plaque avant rencontre le boîtier arrière et autour des vis de montage pour une installation résistante aux intempéries**. Vissez la plaque sur la boîte arrière en prenant soin de ne pas pincer les fils.



*La polarité du LED doit être respectée.



IMPORTANT

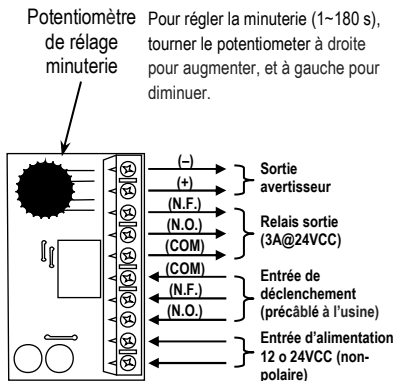
Utilisateurs et installateurs de ce produit sont responsables de s'assurer que l'installation et la configuration de ce produit est conforme à toutes lois et codes nationaux, d'état et locales relatifs aux dispositifs de verrouillage et d'évacuation. SECO-LARM ne sera pas responsable de l'utilisation de ce produit en violation des lois ou des codes en vigueur.

**SD-7202GC-PEQ et SD-7223GW-LQ seulement

Câblage pour SD-7202GC-PTQ (avec module minuterie):

Figure 6

1. Pour alimenter le LED du bouton poussoir, brancher un fil VERT à chacun des cosses de couleur laiton sur les côtés de l'interrupteur noir et lampe (see Fig. 5 above) et brancher l'autre côté de chaque fil VERT à un source de 12 ou 24 VCC. La polarité du LED doit être respectée.
2. Brancher 12 ou 24VCC (non-polaire) aux bornes d'entrée d'alimentation du module minuterie (voir la Fig. 6).
3. Brancher dispositif N.O. ou N.F., comme un verrou électromagnétique ou alarme, au bloc de borne de sortie de relais comme vous le désirez (3A@24VCC max.).
4. Brancher l'avertisseur au borne du sortie avertisseur si désiré.
5. Régler le module minuterie entre 1~180 s via le potentiomètre. Tourner à droite pour augmenter, et à gauche pour diminuer. Tester pour assurer la minuterie est bien régler.



NB: La légende du bornier se trouve sur le dos de la carte de circuit.

ENFORCER Plaques de sortie de bouton poussoir

Câblage pour SD-7623-GSTQ (avec LED et module minuterie):

La LED supplémentaire sur le SD-7623-GSTQ fonctionne comme d'indicateur d'état. Il peut commuter entre 'éteinte' et 'allumé' (rouge ou vert) ou il peut commuter entre 'rouge' et 'verte'. Comme un indicateur d'état, cela pourrait indiquer que le verrouillage est entré dans l'état de déverrouillage temporisé après que le bouton a été pressé. Sur les portes avec une position de la porte de sortie de contrôle, LED d'état peut indiquer que la porte est déverrouillée ou que la porte est ouverte, retourner en mode d'attente seulement après que la porte a été fermée et/ou reverrouillé.

1. Suivre les instructions de câblage pour SD-7202GC-PTQ (voir la page 3).
2. Décider sur le rôle de la LED d'état (voir ci-dessus):
 - a. Pour LED d'état éteinte en mode d'attente (LED du bouton poussoir allumé), allumer lorsque le bouton est enfoncé (avec LED du bouton poussoir éteindre), puis retourner en mode d'attente lorsque le retard de la minuterie se termine (voir la Fig. 7):
 - i. Brancher le fil rouge (pour LED rouge) ou le fil vert (pour LED vert) de la LED d'état à la borne du relais sortie N.O. du module minuterie (l'autre fil de couleur ne sera pas utilisé).
 - ii. Brancher le fil noir de la LED d'état au l'entrée de alimentation négatif (-) du module minuterie.
 - b. Pour LED d'état (et LED du bouton poussoir) normalement allumé en mode d'attente, avec LED d'état changeant de couleurs lorsque le bouton est enfoncé, puis retourner en mode d'attente lorsque le retard de la minuterie se termine (voir la Fig. 8):
 - i. Brancher un fil rouge (ou vert) de la LED d'état à la borne du relais sortie N.O. du module minuterie.
 - ii. Brancher l'autre fil de couleur de la LED d'état à la borne du relais sortie N.F. du module minuterie.
 - iii. Brancher le fil noir de la LED d'état au l'entrée de alimentation négatif (-) du module minuterie.

Note importante:

- A. Lorsque vous utilisez une alimentation 24VCC, une résistance (inclus) doit être branché en ligne avec la fil noir de la LED d'état.
 - B. Câblage suggérés supposent une seule alimentation (voir la Fig. 10). Borne de sortie N.F. de relais du module minuterie doit être connecté au borne positive (+) de l'entrée d'alimentation du dispositif commandé, et le borne de sortie COM du module minuterie doit être connecté au borne positive (+) de la source d'alimentation.
3. Régler le module minuterie entre 1~180 s via le potentiomètre (voir la Fig.6). Tourner à droite pour augmenter, et à gauche pour diminuer. Tester pour assurer la minuterie est bien régler.

Figure 7

LED - Mode d'attente 'Éteinte', Porte ouverte 'Rouge'

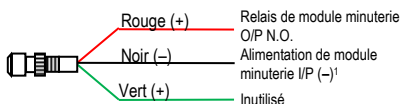


Figure 8

LED - Mode d'attente 'Vert,' Porte ouverte 'Rouge'

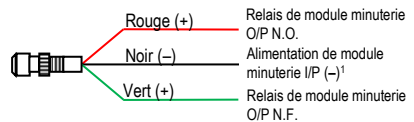


Figure 9 - Vue de côté

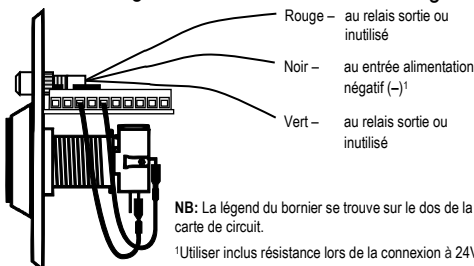
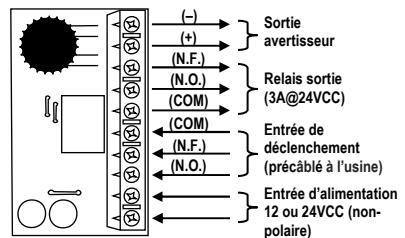


Figure 10 - Vue de dessus de module minuterie



Warranty/Garantía/Garantie:

IMPORTANT: Users and installers of this product are responsible for ensuring that the installation and configuration of this product complies with all national, state, and local laws and codes related to locking and egress devices. SECO-LARM will not be held responsible for the use of this product in violation of any current laws or codes.

WARNING: Incorrect mounting which leads to exposure to rain or moisture inside the enclosure could cause a dangerous electric shock, damage the device, and void the warranty.

NOTICE: The SECO-LARM policy is one of continual development and improvement. For that reason, SECO-LARM reserves the right to change specifications without notice. SECO-LARM is also not responsible for misprints. All trademarks are the property of SECO-LARM U.S.A., Inc. or their respective owners. Copyright © 2019 SECO-LARM U.S.A., Inc. All rights reserved.

WARRANTY: This SECO-LARM product is warranted against defects in material and workmanship while used in normal service for one (1) year from the date of sale to the original customer. SECO-LARM's obligation is limited to the repair or replacement of any defective part if the unit is returned, transportation prepaid, to SECO-LARM. This Warranty is void if damage is caused by or attributed to acts of God, physical or electrical misuse or abuse, neglect, repair or alteration, improper or abnormal usage, or faulty installation, or if for any other reason SECO-LARM determines that such equipment is not operating properly as a result of causes other than defects in material and workmanship. The sole obligation of SECO-LARM and the purchaser's exclusive remedy, shall be limited to the replacement or repair only, at SECO-LARM's option. In no event shall SECO-LARM be liable for any special, collateral, incidental, or consequential personal or property damage of any kind to the purchaser or anyone else.

IMPORTANTE: Para una instalación resistente a la intemperie, asegúrese de que la unidad esté instalada en una caja posterior impermeable, y que los tornillos de la placa frontal y la placa frontal estén correctamente sellados. El montaje incorrecto puede provocar la exposición a la lluvia o la exposición al interior del recinto, lo que podría provocar una descarga eléctrica peligrosa, dañar el dispositivo y anular la garantía. Los usuarios e instaladores de este producto son responsables de garantizar que el producto esté correctamente instalado y sellado.

ADVERTENCIA: El montaje incorrecto que conduce a la exposición a la lluvia o la humedad dentro del recinto podría causar una descarga eléctrica peligrosa, dañar el dispositivo y anular la garantía.

NOTA: La póliza de SECO-LARM es una que se continúa a desarrollar y mejorar; por lo tanto, SECO-LARM se reserva el derecho a cambiar las especificaciones sin previo aviso. SECO-LARM tampoco es responsable por los errores de impresión. Todas las Marcas registradas son propiedad de SECO-LARM U.S.A., Inc. o de sus respectivos propietarios. Copyright © 2019 SECO-LARM U.S.A., Inc. Todos los derechos reservados.

ENFORCER Pushbutton Request-to-Exit Plates

Warranty/Garantía/Garantie:

GARANTÍA: Este producto SECO-LARM tiene garantía en contra de defectos de material y mano de obra siempre y cuando se utilice en un servicio normal por un periodo de un (1) año a partir de la fecha de venta al cliente consumidor final. La obligación de SECO-LARM está limitada a reparar o reemplazar cualquier parte defectuosa si la unidad se regresa a SECO-LARM, con el costo de transporte pagado por adelantado. Esta Garantía se invalidará si se causa algún daño o se atribuye a actos de Dios, mal uso o abuso físico o eléctrico, negligencia, reparación o alteración, uso no apropiado o anormal, o por una instalación defectuosa, o si por cualquier otra razón que SECO-LARM establezca que determinado equipo no está operando de manera apropiada como resultado de causas distintas a los defectos del material o la mano de obra. La única obligación de SECO-LARM y el rescacimiento exclusivo del comprador deberá limitarse sólo al reemplazo o reparación, de acuerdo con la opción que brinde SECO-LARM. Bajo ninguna circunstancia, SECO-LARM será responsable de cualquier daño especial, colateral, incidental o consecencial personal o daños de propiedad de cualquier tipo al comprador o a cualquier otro.

IMPORTANT: Les utilisateurs et les installateurs de ce produit sont tenus de veiller à ce que l'installation et la configuration de ce produit soient conformes à toutes les lois et tous les codes nationaux, régionaux et locaux relatifs aux dispositifs de verrouillage et d'évacuation. SECO-LARM ne pourra être tenu responsable de l'utilisation de ce produit en violation des lois ou codes en vigueur.

AVERTISSEMENT: Un montage incorrect entraînant une exposition à la pluie ou à l'humidité à l'intérieur du boîtier peut provoquer un choc électrique dangereux, endommager l'appareil et annuler la garantie.

AVIS: SECO-LARM a une politique de développement et d'amélioration continue. Pour cette raison, SECO-LARM se réserve le droit de modifier les spécifications sans préavis. SECO-LARM n'est pas responsable des erreurs d'impression. Droit d'auteur © 2019 SECO-LARM U.S.A., Tous droits réservés. Il est interdit de reproduire ou copier ce matériel, en totalité ou en partie, sans la permission écrite de SECO-LARM.

GARANTIE: Ce produit SECO-LARM est garanti contre les défauts de matériaux et de fabrication lors de son utilisation normale pendant un (1) an à compter de la date de la vente au client d'origine. L'obligation de SECO-LARM se limite à réparer ou remplacer toute pièce défectueuse si celle-ci est retournée à SECO-LARM en port payé. Cette Garantie est nulle si les dommages sont causés ou attribués à des actes de Dieu, une utilisation matérielle ou électrique mauvaise ou abusive, une négligence, une réparation ou une altération, une utilisation incorrecte ou anormale ou une installation défectueuse ou si, pour toute autre raison, SECO-LARM détermine que l'équipement ne fonctionne pas correctement en raison de causes autres que des défauts de matériaux et de fabrication. La seule obligation de SECO-LARM et le recours exclusif de l'acheteur, se limitera au remplacement ou à la réparation uniquement, au choix de SECO-LARM. SECO-LARM ne peut en aucun cas être tenu pour responsable de dommages particuliers, collatéraux, fortuits ou consécutifs de quelque nature que ce soit à l'acheteur ou à quiconque.

SECO-LARM® U.S.A., Inc.

16842 Millikan Avenue, Irvine, CA 92606
Phone: (949) 261-2999 | (800) 662-0800

Website: www.seco-larm.com
Email: sales@seco-larm.com

 PITSW1
Order Part# 763-154-11%
MI_SD-7202series_190711_ML.docx