



ROGIER & MOTHES

*INSTALLATION MANUAL*

*INSTALLATIONSHANDBUCH*

*COLLECTION OF FREE-STANDING OLD STYLE  
BATHTUBS IN RESICRYL®*

*RETRO-BADEWANNEN MIT FÜSSEN  
AUS RESICRYL®*



**ROGIER & MOTHES**  
42bis Boulevard Richard-Lenoir  
75011 Paris, France  
[contact@rogier-mothes.fr](mailto:contact@rogier-mothes.fr)

**NF EN 14516 Décembre 2015**  
Baignoires à usage domestique

**NOTICE DE MONTAGE**

*Manual old style baths - 052018 - FR EN SP IT*

## REMARKS

We warmly thank you for selecting this free-standing old style acrylic bathtub.

You need to inspect the product before starting the installation as we will not be able to accept any claim for faults or damages once the product is installed.

**All plumbing installation work should be carried out in compliance with national regulations concerning plumbing installations in buildings. This product can only be installed by a qualified installer. We decline all responsibility in the event of improper installation.**

A minimum of two persons are needed for the installation of this free-standing bathtub.

When you carry and move the bath, always make sure you put it back on the ground on its four feet at the same time, so that the weight is evenly spread on the four feet. Otherwise, you may damage it.

In order to simplify future maintenance, please ensure that all plumbing connections around the bathtub can be easily accessed.

In order to keep the good appearance of this product, we recommend you wash it regularly with special products for the cleaning of acrylic bathtubs. Be careful not to use any abrasive products as they may damage the surface of the bathtub.

As per our policy of continuous improvement of our products, please note that we may modify the specifications and components of our products without prior notice.



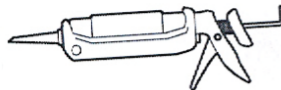
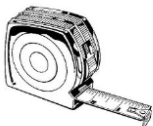

## NECESSARY TOOLS (NOT INCLUDED)



## NOTICE DE MONTAGE

Manual old style baths - 052018 - FR EN SP IT

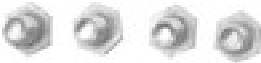
**ACCESSORIES (INCLUDED)**

No.	Description	Qty	Photo
A	Adjustable feet in aluminum	4pcs	
B	Fixing brackets for the feet	4pcs	
C	Screws	4pcs	
D	Washers	4pcs	
E	Spring washers	4pcs	

**STEPS OF INSTALLATION**

1 - Lay a blanket or large protective cardboard on the floor, then lay the tub upside down on it. Remove the nuts and washers from the rods under the tub. Position the mounting brackets on the underside of the tub. Secure these brackets using the same nuts and washers. (Depending on the bath model, the mounting brackets supplied may be longer or shorter).

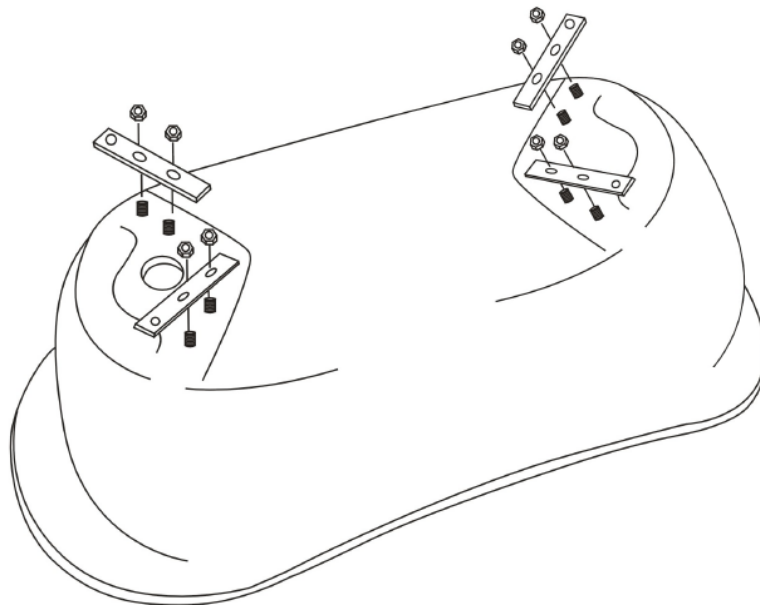

**NOTICE DE MONTAGE**

Manual old style baths - 052018 - FR EN SP IT

2 - Position the feet on the mounting brackets provided and secure these feet by screwing the supplied screws into the bracket. You can adjust the position of the feet at the screws or nuts.

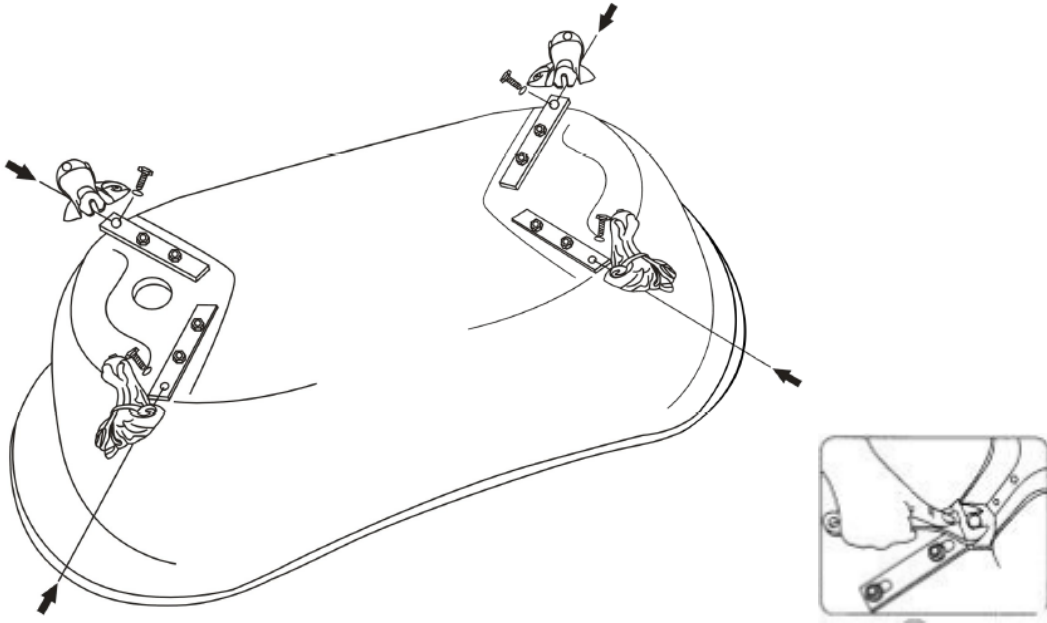

3 - Prepare the site where the bath will be installed. Make sure that the surface where the bathtub will be placed is perfectly flat, clean, free of any humidity and offers adequate support for this bathtub.

4 - Position the bath on its final installation location. Adjust the feet of the bathtub so that the bathtub is perfectly stable and leveled.

5 - Install the taps, the waste and the siphon, then connect the siphon to the drain. Strictly respect all plumbing and building codes and usages.

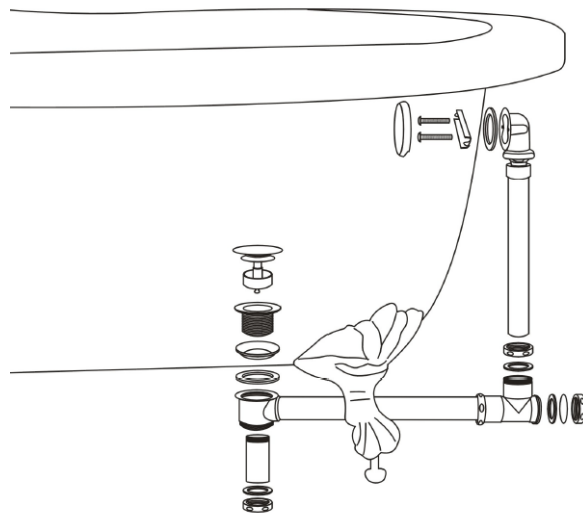

6 - Then let some water flow in the bathtub to check any potential water leaks and solve them.

**NOTICE DE MONTAGE**

Manual old style baths - 052018 - FR EN SP IT

**REMARK**

Wir danken Ihnen herzlich, dass Sie sich für diese klassische, freistehende Badewanne entschieden haben.

Wir bitten Sie, das Produkt vor Beginn der Installation zu überprüfen, da wir keine Reklamationen akzeptieren können, die auf Fehler oder Schäden nach der Installation des Produkts zurückzuführen sind.

**Alle Installationsarbeiten sind nach den geltenden Bau- und Sanitärvorschriften durchzuführen. Dieses Produkt darf nur von einem qualifizierten Fachmann installiert werden. Wir lehnen jede Verantwortung für den Fall einer unsachgemäßen Installation ab.**

**Bitte treffen Sie alle notwendigen Sicherheitsvorkehrungen, um dieses Produkt zu installieren. Bitten Sie um Hilfe beim Bewegen der Badewanne.**

Wenn Sie die Badewanne bewegen, stellen Sie sie gleichzeitig auf alle vier Füße (oder auf die Unterseite), so dass das Gewicht gleichmäßig verteilt wird. Andernfalls könnte die Badewanne beschädigt werden

Um die Wartung zu vereinfachen, stellen Sie sicher, dass die Sanitäranschlüsse leicht zugänglich sind.



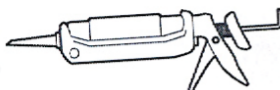
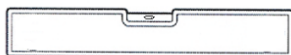
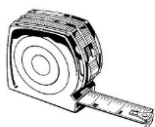

Um das Aussehen Ihrer Badewanne zu erhalten, empfehlen wir Ihnen, sie regelmäßig mit Produkten zu reinigen, die für die Reinigung von Badewannen aus Akryl oder Gusseisen geeignet sind. Wir raten davon ab, Produkte mit Schleifmitteln zu verwenden, da diese die Oberfläche der Badewanne beschädigen können.

Gemäß unserer Richtlinie zur kontinuierlichen Verbesserung unserer Produkte behalten wir uns das Recht vor, ohne vorherige Ankündigung, Änderungen und Spezifikationen an unseren Produkten und an ihren Komponenten vorzunehmen.

**NOTWENDIGE WERKZEUGE (NICHT IM LIEFERUMFANG ENTHALTEN)****NOTICE DE MONTAGE**

Manual old style baths - 052018 - FR EN SP IT

## ZUBEHÖR (MITGELIEFERT)

No.	Bezeichnung	Qty	Foto
A	Verstellbare FüÙe aus Aluminium	4pcs	
B	Befestigungswinkel für FüÙe	4pcs	
C	Schrauben	4pcs	
D	Scheibe	4pcs	
E	Federscheibe	4pcs	

## INSTALLATION

1 - Legen Sie eine Decke oder einen großen Schutzkarton auf den Boden und stellen Sie die Wanne dann umgekehrt darauf. Entfernen Sie die Muttern und Unterlegscheiben von den Stangen unter der Wanne. Positionieren Sie die Montagewinkel an der Unterseite der Wanne. Sichern Sie diese Halterungen mit den gleichen Muttern und Unterlegscheiben. (Je nach Wannenmodell können die mitgelieferten Halterungen länger oder kürzer sein).

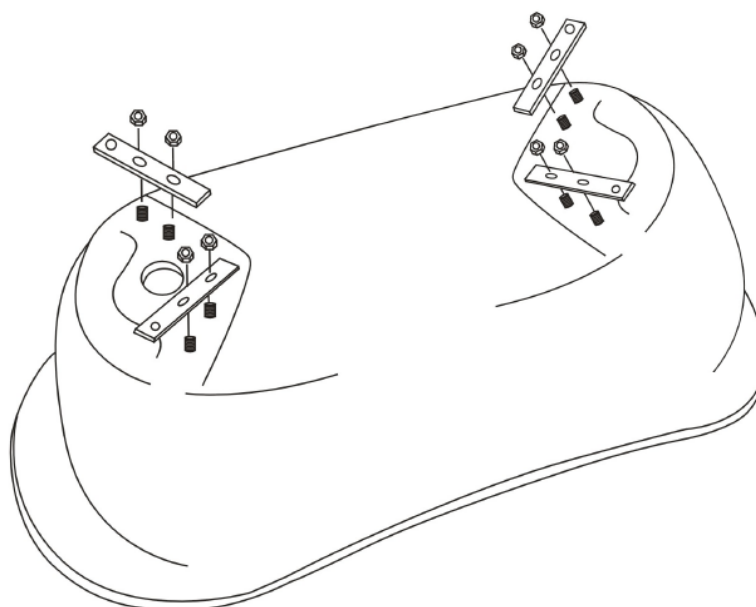

## NOTICE DE MONTAGE

Manual old style baths - 052018 - FR EN SP IT

2 - Positionieren Sie die FüÙe auf den mitgelieferten Montagehalterungen und befestigen Sie diese FüÙe, indem Sie die mitgelieferten Schrauben in die Halterung schrauben. Sie können die Position der FüÙe an den Schrauben oder Muttern einstellen.

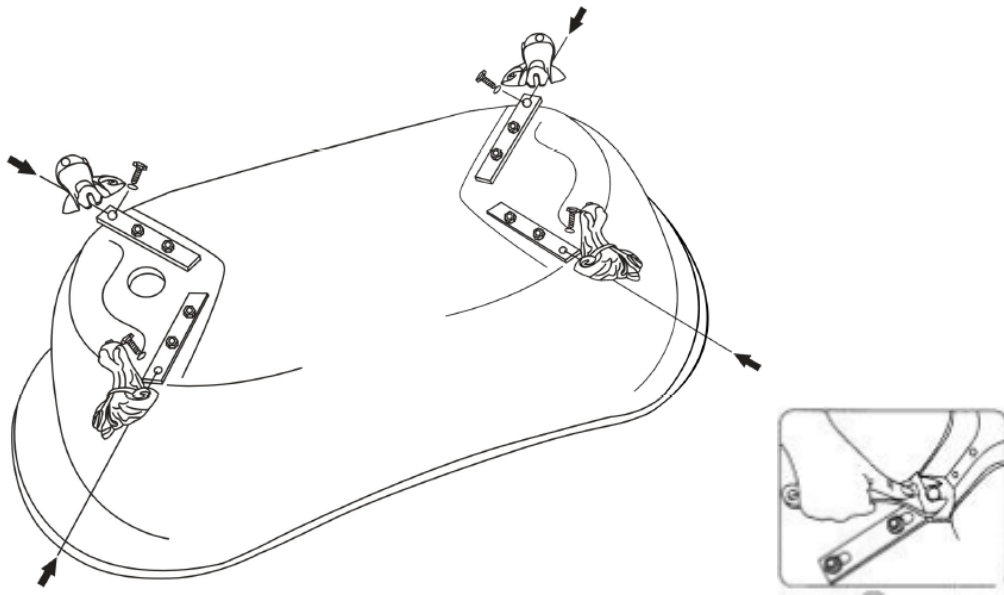

3 - Bereiten Sie den Ort vor, an dem Sie die Wanne installieren möchten. Stellen Sie sicher, dass die Oberfläche, auf der die Wanne aufgestellt werden soll, vollkommen eben, sauber und frei von Feuchtigkeit ist und dieses Bad ausreichend stützt.

4 - Positionieren Sie die Wanne an ihrem endgültigen Standort. Stellen Sie die FüÙe der Badewanne ein, um eine perfekte Stabilität und Horizontalität der Badewanne zu erreichen

5 - Installieren Sie den Wasserhahn, die Ab- und Überlaufgarnitur und den Siphon und schließen Sie dann den Siphon an das Abflussrohr an. Befolgen Sie strikt die Bau- und Sanitrvorschriften und -praktiken.

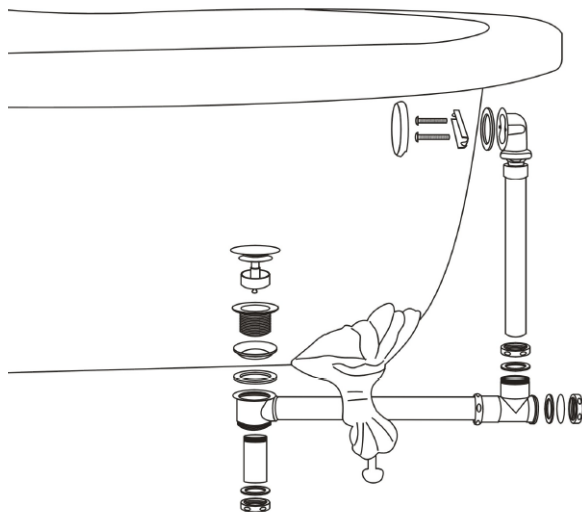

6 - Lassen Sie dann Wasser durch die Wanne laufen, um alle Verbindungen auf ihre Dichtigkeit zu prüfen.

**NOTICE DE MONTAGE**

Manual old style baths - 052018 - FR EN SP IT