

| | cm | | |
|-----------|----|------|---|
| | A | B | C |
| ELCALØ70 | 48 | 24,5 | / |
| ELCALØ80 | 48 | 20,5 | / |
| ELCALØ90 | 58 | 23,5 | / |
| ELCALØ100 | 58 | 20,5 | / |

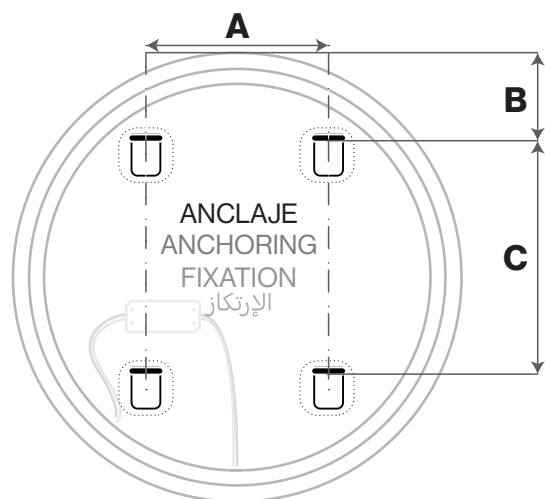

CUIDADOS MAINTENANCE ENTRETIEN إحتياطات الإستعمال

Limpe la superficie suavemente con jabón de pH neutro y un paño.
Clean the surface gently with pH neutral soap and a cloth.
Nettoyez soigneusement la surface avec un chiffon et un produit lavant au pH neutre.
إمسح برفق السطح باستخدام صابون (PH) و قطعة قماش

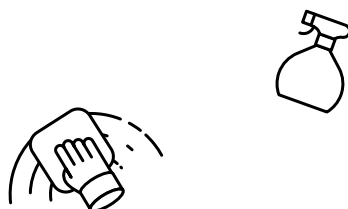

Seque bien con celulosa para evitar manchas de cal.
Dry well with a cellulose pad to prevent water stains.
Séchez avec un papier absorbant pour éviter de laisser des traces calcaires.
جفف جيداً بواسطة اسفنجة ناعمة غير قابلة للخدش لتجنب بقع الجير



No use productos corrosivos (amoniaco, lejía o alcohol) cerca del espejo.
Do not use corrosive products (ammonia, bleach or alcohol) near the mirror.
N'utilisez pas de produits corrosifs (ammoniaque, eau de Javel ou alcool) à proximité du miroir.
لا يجب إستخدام مواد مسيبة للتآكل (كحول، مبيض أو الأمونياك) بالقرب من المرآة.



eurobath

CIF: B23800204
www.eurobath.eu

Atención al cliente
Customer service
Service clientèle
خدمة العملاء



(+34) 953 89 50 11
sat@eurobath.eu
www.eurobath.eu/warranty

ELCAL/0121

caledonia



| | cm | |
|-----------|-----|-------|
| | Ø | fondo |
| ELCALØ70 | 70 | 3 |
| ELCALØ80 | 80 | 3 |
| ELCALØ90 | 90 | 3 |
| ELCALØ100 | 100 | 3 |



ELCALØ70



ELCALØ80



ELCALØ90



ELCALØ100

eurobath

INSTRUCCIONES DE SEGURIDAD
SAFETY INSTRUCTIONS
INSTRUCTIONS DE SÉCURITÉ

إرشادات الأمان



Antes de manipular cables, desconecte los interruptores magnetotérmicos correspondientes.
Before handling cables, turn off the corresponding thermomagnetic circuit breaker.
Avant de manipuler les câbles, désactivez les interrupteurs magnétothermiques correspondants.
إفصل المفاتيح ذات الطاقة الحرارية المغناطيسية قبل لمس الأسلاك



min. 2 x 0,5-1,5 mm²
min. 2 x 0,5-1,5 mm²
min. 2 x 0,5-1,5 mm²
الحد الأدنى 2 x 0,5-1,5 mm²



Tensión de entrada 220-240 V
Input voltage 220-240 V
Tension d'entrée 220-240 V
جهد وصلة الكهرباء 220-240 واط

Las conexiones eléctricas solo pueden llevarse a cabo por parte de personal especializado. El funcionamiento será acorde a las instrucciones del fabricante.
The electrical connections must only be carried out by specialised personnel and functioning must be according to the manufacturer's instructions.
Les connexions électriques doivent être réalisées uniquement par un personnel spécialisé et le fonctionnement doit être conforme aux instructions du fabricant.
يرجى ملاحظة أنه لا يمكن إجراء التوصيلات الكهربائية إلا من قبل موظفين متخصصين. وسوف تكون العملية وفقاً لتعليمات الشركة المصنعة.

No utilizar luminarias con roturas o daños.
Do not use any damaged or broken light fittings.
Ne pas utiliser de luminaires cassés ou endommagés.
لا تستخدم وحدات إضاءة تالفة أو مكسورة

Alejar siempre las conexiones y los cables de los puntos de calor.
Always keep connections and wires away from hot areas.
Les connexions et les câbles doivent toujours être éloignés des sources de chaleur.
احرص دائماً على وضع التوصيلات والكابلات بعيداً عن نقاط الحرارة

La luminaria no debe ser instalada en diferente posición a la indicada en las intrucciones de montaje y fuera del vol. 0-1 de protección. (Ver Fig. 1)
The luminaire should not be installed in any position other than the one shown in the assembly instructions nor outside the protection vol.0-1 (See Figure 1).
Le luminaire ne doit pas être installé dans une position différente de celle qui est indiquée dans les instructions de montage et hors des vol.0-1 (voir Figure 1).
يجب عدم تثبيت الإنارة في موضع مختلف عن المشار إليه في التعليمات و خارج دليل التشغيل و التركيب (انظر الشكل 1)

La luminaria no puede ser en nignun caso, modificada o forzada. Cualquier modificación podría comprometer la seguridad, haciéndola peligrosa.
The light fitting cannot be modified or forced under any circumstances, as any modification could jeopardise safety and make this dangerous.
Le luminaire ne peut pas être modifié ni forcé. Toute modification pourrait compromettre sa sécurité et de le rendre dangereux.
لا يمكن تعديل وحدة الإنارة أي تغيير أو تعديل يمكن أن يجعله خطيراً.

La fuente de luz de esta luminaria no es reemplazable. Cuando esta alcance el final de su vida, se debe sustituir la luminaria completa.
The light source of this luminaire is not replaceable. When the light source reaches the end of its life the full light fitting must be replaced.
La source de lumière de ce luminaire n'est pas remplaçable. Lorsque la source de lumière arrive à la fin de sa vie, c'est l'ensemble du luminaire qui doit être remplacé.
لا يمكن إستبدال مصدر الضوء في وحدة الإنارة, عندما تنتهي مدة صلاحيتها يجب إستبدال وحدة الإنارة بأكملها.

La fuente de luz de este producto son diodos de emisión de luz LED, que no son reemplazables.
The light sources used in this product are LED light-emitting -diodes, which are not replaceable.
La source de lumière de ce produit se constitue de diodes d'émission de lumière LED qui ne sont pas remplaçables.
المصدر الضوئي لهذا المنتج هو الصمام المشع LED ، والتي لا يمكن استبدالها.

Luminaria solo apta para uso en interiores.
Light fixture only suitable for indoor use.
Luminaire pour usage exclusif en intérieur.
وحدة الإنارة مناسبة فقط للإستخدام الداخلي

No sumergir en agua.
Do not submerge in water.
Ne pas plonger dans l'eau.
يمنع وضعها في الماء .

Nuestros productos están sujetos a cambios técnicos y optimizaciones sin previo aviso.
Our products are subject to technical changes and optimizations without prior notice.
*Nos produits sont soumis à des modifications techniques et à des optimisations techniques et à des optimisations sans préavis.
تخضع منتجاتنا للتغييرات و التحسينات التقنية دون إشعار مسبق.

VOLÚMENES DE PROTECCIÓN PROTECTION VOLUMES VOLUMES DE PROTECTION إرشادات الحماية

Los volúmenes de la ilustración son según norma IEC 60364-7-701:09 y NFC 15-100.
Las medidas de volúmenes pueden ser diferentes dependiendo de la legislación vigente en cada país.

Illustrative areas are in accordance with IEC 60364-7-701:09 Standard and NFC 15-100.
Area dimensions may differ according to current legislation in each country.
Les volumes de l'illustration sont suivant la norme IEC 60364-7-701:09 et NFC 15-100.
Les mesures des volumes peuvent être différentes en fonction de la législation de *UTE C 15-801 : 2012. Dans le cas des locaux d'habitation, des locaux recevant une baignoire ou une douche et des prises de courant inférieur ou égal à 32 A le circuit correspondant doit être protégé par un dispositif à courant différentiel-résiduel (DDR) inférieur ou égal à 30 mA.

جميع الرسومات و الأشكال التوضيحية هي وفقاً ل IEC 60364-7-701: 09 و NFC 15-100 و قد تختلف هذه المعايير و المقاسات حسب التشريع الساري في كل بلد .

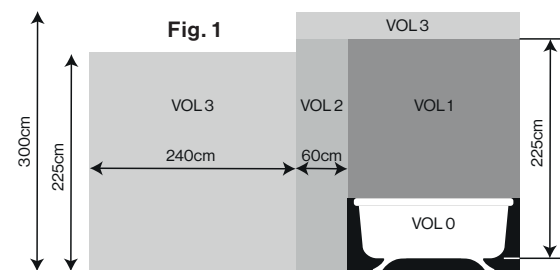

CONTENIDO DE LA CAJA
CONTENTS OF THE BOX
CONTENU DE LA BOÎTE
محتويات العلبة

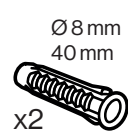
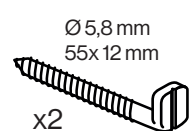
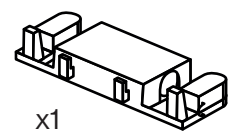
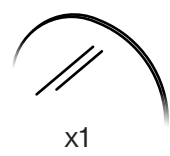

CONEXIÓN
CONNECTION
CONNEXION
أدوات الربط

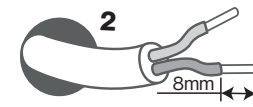
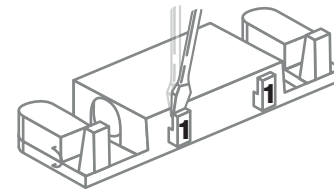

3 Inserte la manguera de conexión a red en la caja de conexiones.
3 Plug the connector cable into the junction box.
3 Insérez la gaine de raccordement au réseau dans le boîtier de connexion.
3 أدخل خرطوم توصيل التيار الكهربائي في صندوق الربط .

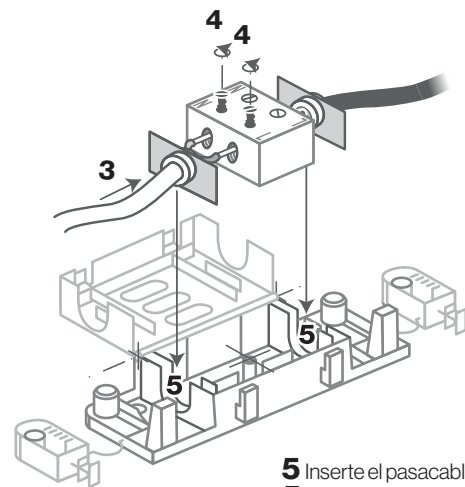

5 Inserte el pasacables en su ranura.
5 Insert the cable grommet into its aperture.
5 Insérez le passe-câbles dans la rainure.
5 أدخل موصل الكابل في الفتحة الخاصة بها .

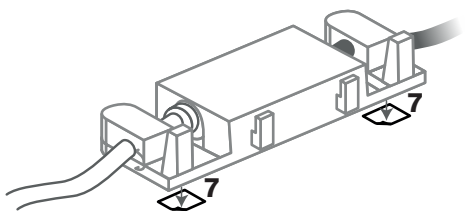
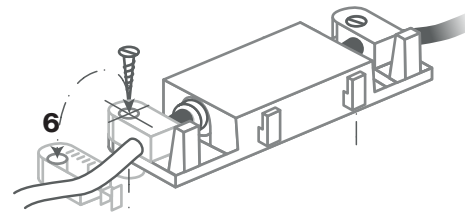

SUSPENSIÓN
HANGING
SUSPENSION
أدوات التركيب

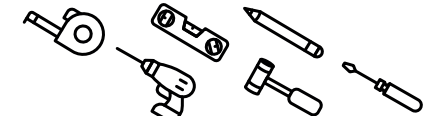

Tome la medida A o C de la tabla (esquema "ANCLAJE").
Take measurement A or C from the table (ANCHORING' chart).
Prenez la mesure A ou C du tableau (schéma « ANCRAGE »).
أخذ القياس A أو C من مخطط الجدول

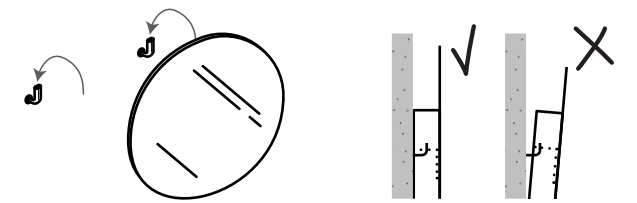
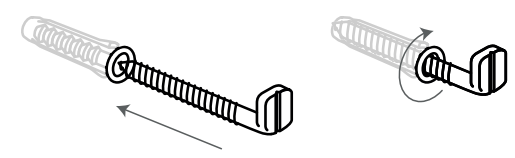
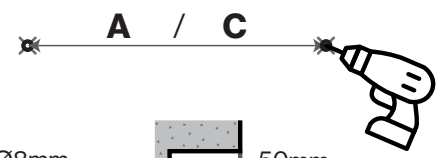
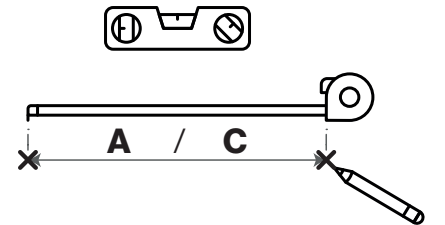
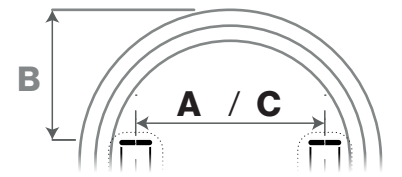

| CONSUMO CONSUMPTION CONSOMMATION قيم الإستهلاك | W | |
|---|-----|-----|
| | led | ↑↑↑ |
| ELCAL070 | 20 | 35 |
| ELCAL080 | 23 | 35 |
| ELCAL090 | 26 | 36 |
| ELCAL0100 | 29 | 36 |

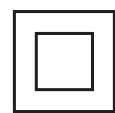

220-240V
50/60Hz

120 LED/m
NO RECAMBIABLE
NON-REPLACABLE
NON REMPLAÇABLE
غير قابل للإستبدال

LED
Max
29W



Los dispositivos electrónicos son desechos reciclables. Al final de su vida útil, desechar el producto de acuerdo a la normativa reglamentaria aplicable.
Electronic devices are recyclable waste. At the end of its useful life, discard the product in accordance with the applicable regulations.
Les appareils électroniques sont des déchets recyclables. À la fin de sa vie utile, jetez le produit conformément à la réglementation en vigueur.
الأجهزة الإلكترونية هي نفايات قابلة لإعادة الإستخدام حتى تاريخ إنتهاء الصلاحية. المرجو التخلص من المنتج وفقاً للقوانين المعمول بها .

