



# nextsteps™

## Book and Toy Storage

## Almacenamiento para libros y juguetes



Read all instructions before assembly and use. Keep instructions for future use.

Adult assembly required. Due to the presence of small parts during assembly, keep out of reach of children until assembly is complete.

Lea todas las instrucciones antes de ensamblar y usar. Mantenga las instrucciones para su uso futuro. Debe ser ensamblado por un adulto. Debido a la presencia de piezas pequeñas durante el ensamblaje, mantenga fuera del alcance de los niños hasta que complete el ensamblaje.



Style #: \_\_\_\_\_

Lot: \_\_\_\_\_

Date: \_\_\_\_\_



Consumer Care:  
[www.DeltaChildren.com](http://www.DeltaChildren.com)

Delta Children's Products  
114 West 26th Street  
New York, NY 10001  
Tele.212-645-9033

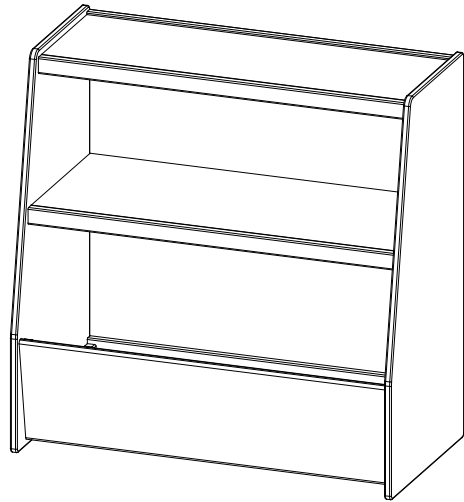

©2015 DELTA ENTERPRISE CORP.

**THIS PRODUCT IS NOT INTENDED FOR INSTITUTIONAL OR COMMERCIAL USE.  
CE PRODUIT NE PAS DESTINE A UN USAGE INSTITUTIONNEL OU COMMERCIAL**

**Warranty:** This Delta product is warranted to be free from defects for a period of 90 days from the date of purchase under normal use. This warranty extends only to the original retail purchaser and is valid only when supplied with proof of purchase, or if received as a gift, when the registration is on file with Delta.

To register your product for important safety alerts and updates to your product please visit [www.DeltaChildren.com](http://www.DeltaChildren.com) and click on Product Registration.

To report a problem, please log on to [www.deltachildren.com](http://www.deltachildren.com) and click the Consumer Care Tab, or contact us by phone at (212) 645-9033.

When contacting Delta Consumer Care you will need to reference the numbers on page 1. They can also be found on the label on the Back Panel.

**Garantía:** Esta Mecedora y Reposapíes Delta tienen una garantía por defectos de 90 días de la fecha de su compra bajo uso normal. Esta garantía se ofrece solamente al comprador original y es válida solo si provee la prueba de su compra, o si fue recibido como regalo cuando el registro se encuentra en el archivo de Delta.

Para registrar su producto para alertas importantes de seguridad y estar al tanto sobre novedades de su producto por favor visite [www.DeltaChildren.com](http://www.DeltaChildren.com) y seleccione Product Registration.

Para reportar cualquier problema, por favor entre a [www.DeltaChildren.com](http://www.DeltaChildren.com) y de clicen Servicio al cliente o contáctenos por telefono al (212) 645-9033.

En caso de ponerse en contacto con la Atención al Consumidor de Simmons, tendrá que especificar como referencia los números en pagina 1. También los encontrará en la etiqueta del Panel Trasero.

Date of Purchase: \_\_\_\_\_ (you should also keep your receipt)  
Fecha de Compra: \_\_\_\_\_ (debe además mantener su recibo)

Parts: make sure that all pre-assembled parts are tight

Piezas: asegúrese de que todas las piezas pre-ensambladas estén apretadas.

A. Top Shelf x 1  
Estante Superior  
#25902

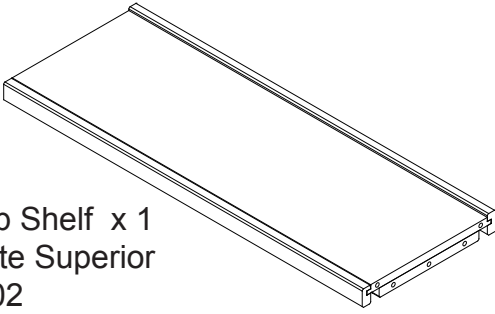

B. Left Side x 1  
Lado izquierdo  
#25906

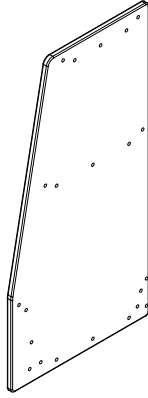

C. Right Side x 1  
Lado derecho  
#25907

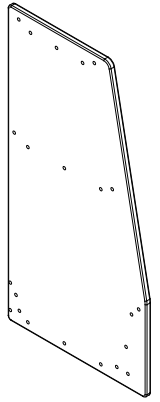

D. Middle Shelf x 1  
Estante intermedia  
#25903

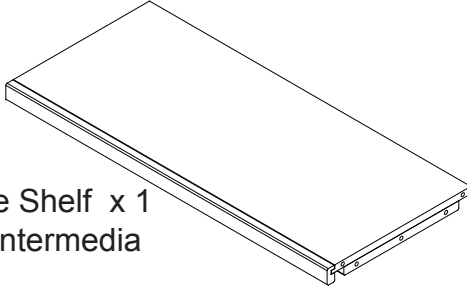

E. Lower Back Rail x 1  
Barra Trasera Inferior  
#25901

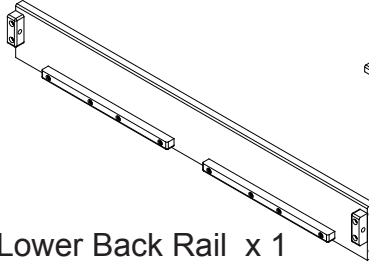

F. Bottom Shelf x 1  
Estante Inferior  
#25904

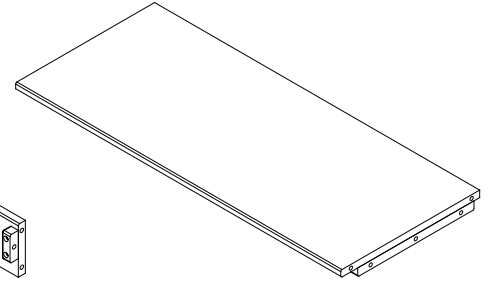

G. Lower Front Rail x 1  
Barra frontal inferior  
#25905

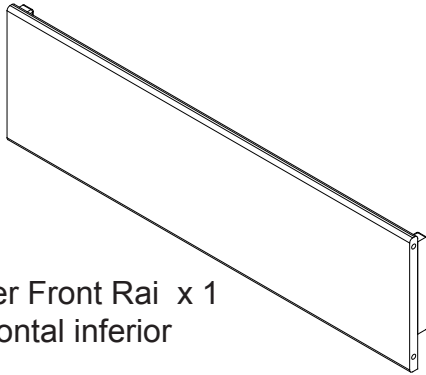

H. Bottom Back Panel x 1  
Panel Trasero Inferior  
#25900

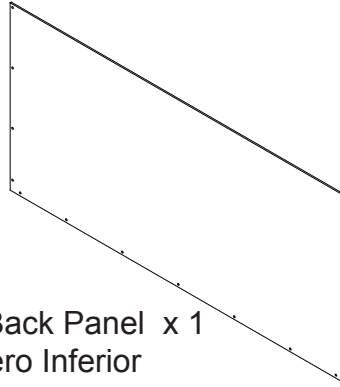

J. Top Back Panel x 1  
Panel Trasero Superior  
#25899

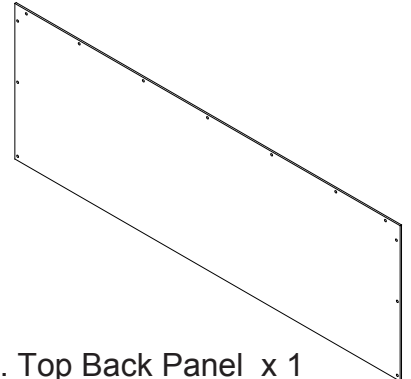

Parts: hardware kit is part #25908

Piezas: kit de piezas # 25908

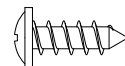
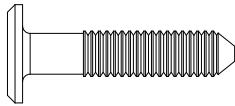
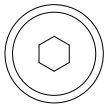

AA. 1/4" x 28 mm Bolt x 24  
Pernos 1/4" x 28mm x 24

BB.  $\Phi$ 8x30 mm Wooden Dowel x 20  
Tarugos de madera de  $\Phi$ 8x30 mm x 20

CC. 12mm Back Panel Screw x 33  
Tornillo 12mm de Panel Trasero

M4 Allen Wrench Supplied  
M4 Llave Hexagonal (se Incluye)

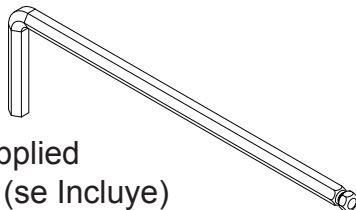

Phillips Screwdriver (not supplied)  
Destornillador Phillips (No incluido)

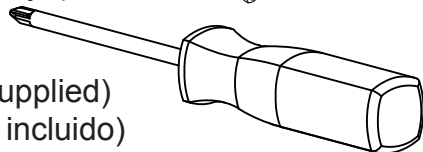

**CAUTION: Do Not use a power screwdriver they can cause screws to break or strip.**  
**PRECAUCIÓN: No use un destornillador eléctrico carle vis peuvent pueden hacer que los tornillos se rompan o rueden.**

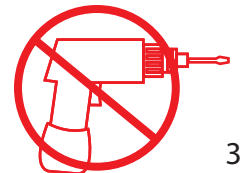

**NOTES ON ASSEMBLY:**

- During the assembly process whenever using screws or bolts, check each by placing the screw/bolt on the diagram of the item which is drawn actual size and design. Be sure to use the proper size and shape specified in the instructions.
- To assemble this unit you may be required to place the unit on it's side and face. It is strongly recommended that assembly is done on a soft, non-abrasive surface to avoid damaging the finish.

**NOTES ON USE:**

Keep children and others safe by following these simple rules:

- **Do not** allow any child to play on furniture
- **Do not** allow climbing on any piece of furniture.
- **Do not** allow hanging from any piece of furniture.
- Always monitor your child's activity when in the nursery.

**NOTES ON CARE AND MAINTENANCE:**

- **Do not** scratch or chip the finish.
- Inspect the product periodically, contact Delta Children's Products for replacement parts or questions.
- **Do not** store the product or any parts in extreme temperatures and conditions such as a hot attic or a damp, cold basement. These extremes can cause a loss of structural integrity.
- To preserve the luster of the high quality finish on your product, it is recommended to place a doily or felt pad under any items you place on the finish.
- Clean with a damp cloth, then a dry cloth to preserve the original luster and beauty of this fine finish.
- Do not** use abrasive chemicals.
- Do not** spray cleaners directly onto furniture.
- Lift slightly when moving on carpeting to prevent leg breakage.
- Use of a vaporizer near furniture will cause wood to swell and finish to peel.

### **INFORMACIÓN SOBRE EL MONTAJE:**

-Durante el proceso de montaje, ya utilice pernos o tornillos, compruebe cada uno de ellos colocando el perno/tornillo en el diagrama del artículo donde está dibujado el tamaño y el diseño real. Asegúrese de que utiliza el tamaño y la forma adecuada que especifican las instrucciones.

-Para montar esta unidad, puede que se le solicite que coloque la unidad de lado y de cara. Se recomienda encarecidamente que realice el montaje sobre una superficie no abrasiva para evitar dañar el acabado.

### **INFORMACIÓN SOBRE EL USO:**

Mantenga a los niños y otras personas a salvo siguiendo estas sencillas reglas:

- No permita que ningún niño juegue sobre muebles.
- No permita que nadie trepe sobre un mueble.
- No permita que nadie se cuelgue de un mueble.
- Vigile siempre la actividad de su hijo cuando se encuentre en su cuarto.

### **NOTAS SOBRE SU CUIDADO Y MANTENIMIENTO**

- No arañe ni desconche el acabado.

- Inspeccione el producto con regularidad, póngase en contacto con Delta Children's Products para el recambio de partes o para formular preguntas.

- No guarde el producto ni ninguna de sus partes a temperaturas ni en condiciones extremas como un ático caluroso o un sótano húmedo y frío. Estos extremos pueden provocar una pérdida de integridad estructural.

-Para preservar el brillo del acabado de alta calidad que recubre su producto, se recomienda que coloque un paño o una almohadilla de fieltro debajo de cualquier objeto que coloque sobre el acabado.

-Límpielo con un trapo húmedo y luego con uno seco para preservar el brillo y la belleza originales de este fino acabado.

-No utilice productos químicos abrasivos.

-No pulverice limpiadores directamente sobre el mueble.

-Elévelo ligeramente cuando lo mueva sobre alfombras o moqueta para evitar que se rompan las patas.

-El uso de vaporizadores cerca de muebles puede provocar que la madera se hinche y acabe desconchándose.

## Step 1 / Paso #1

Parts and tools required to complete step.

Piezas y herramientas necesarias para completar el paso

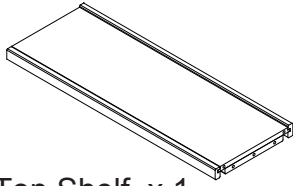

A. Top Shelf x 1  
Estante Superior



B. Left Side x 1  
Lado izquierdo

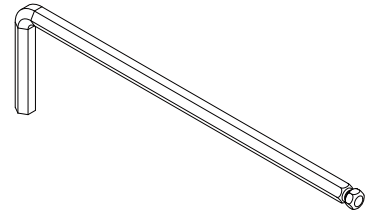

M4 Allen Wrench Supplied  
M4 Llave Hexagonal (se Incluye)

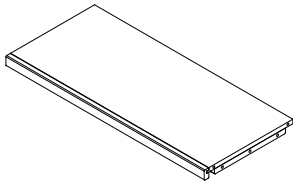

D. Middle Shelf x 1  
Estante intermedia

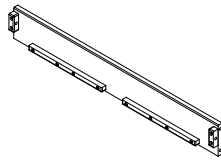

E. Lower Back Rail x 1  
Barra Trasera Inferior

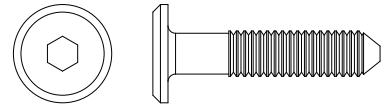

AA. 1/4" x 28 mm Bolt x 12  
Pernos 1/4" x 28mm x 12

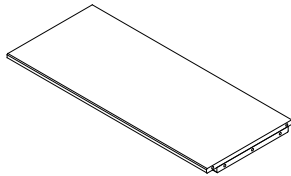

F. Bottom Shelf x 1  
Estante Inferior

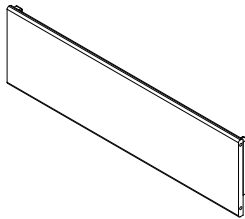

G. Lower Front Rai x 1  
Barra frontal inferior



BB.  $\Phi 8 \times 30$  mm Wooden Dowel x 10  
Tarugos de madera de  $\Phi 8 \times 30$  mm x 10

Attach (1) Top Shelf (Part A), (1) Middle Shelf (Part D), (1) Bottom Shelf (Part F), (1) Lower Back Rail (Part E), and (1) Lower Front Rai (Part G) to the Left Side (Part B) using (10) 30mm Wood Dowels (Part BB) and (12) 28mm Bolts (Part AA). Tighten with the M4 Allen Wrench.

Fije el Estante Superior (Pieza A), Estante intermedia (Pieza D), Estante Inferior (Pieza F), Barra Trasera Inferior (Pieza E) y Barra frontal inferior (Pieza G) al lado izquierdo (Pieza B) utilizando (10) tarugos de madera 30mm (Pieza BB) y (12) pernos 28 mm (Pieza AA). Apretar con la llave Allen M4.

Step 1 / Étape #1 / Paso #1

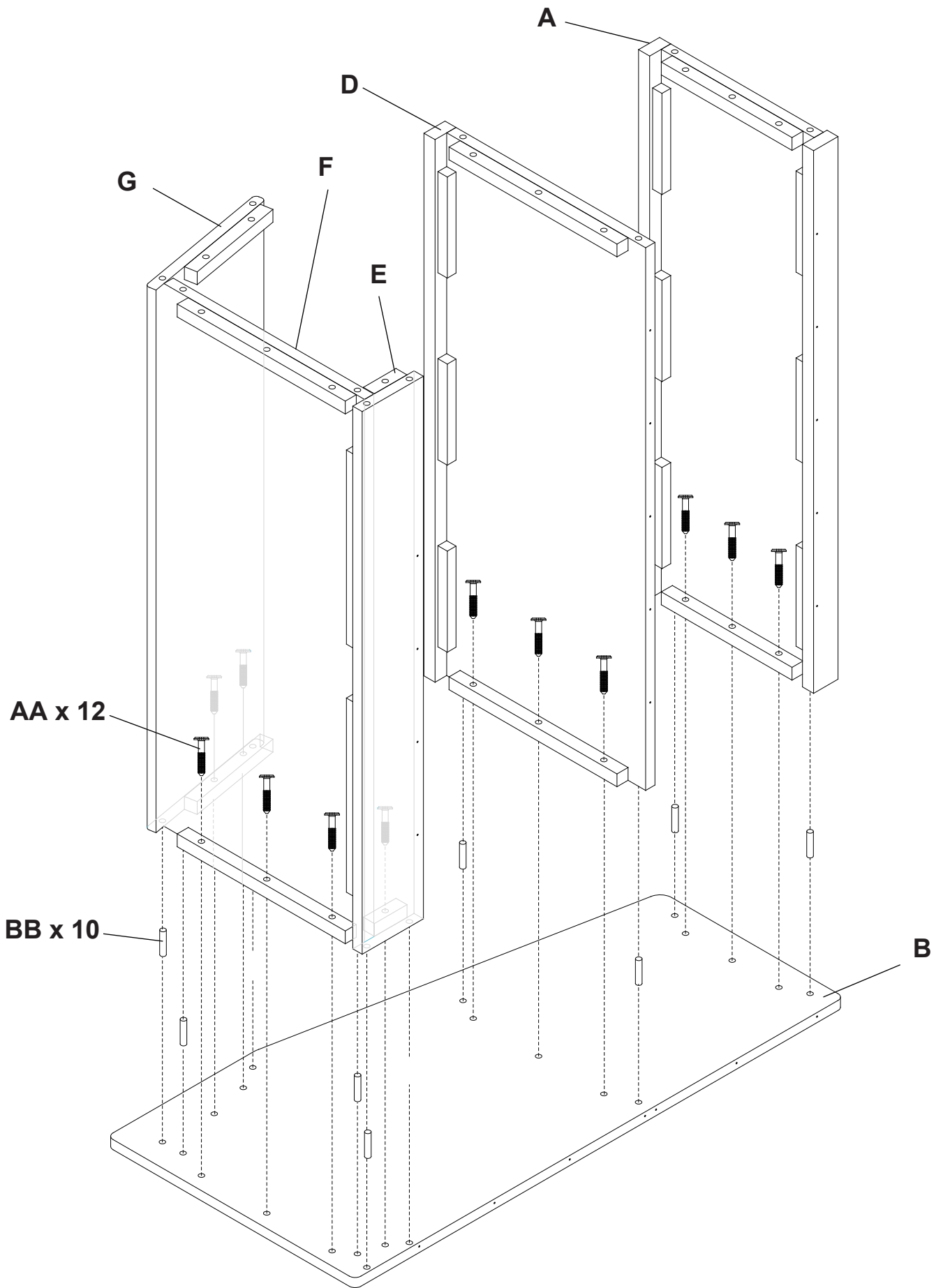

## Step 2 / Paso #2

Parts and tools required to complete step.  
Piezas y herramientas necesarias para completar el paso

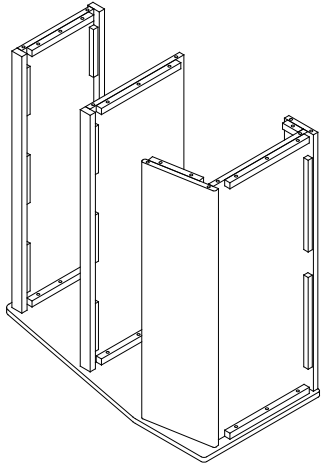

From Step 1  
del paso 1

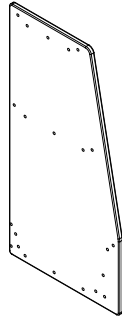

C. Right Side x 1  
Lado derecho

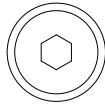

AA. 1/4" x 28 mm Bolt x 12  
Pernos 1/4" x 28mm x 12

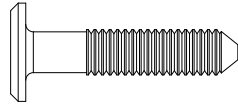

BB.  $\Phi$ 8x30 mm Wooden Dowel x 10  
Tarugos de madera de  $\Phi$ 8x30 mm x 10

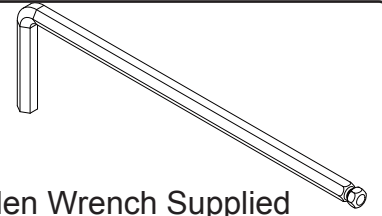

M4 Allen Wrench Supplied  
M4 Llave Hexagonal (se Incluye)

Attach the Right Side (Part C) to the assembly from Step 1 using (10) 30mm Wood Dowels (Part BB) and (12) 28mm Bolts (Part AA) . Tighten with the M4 Allen Wrench.

Fijar (1) lado derecho (pieza C) a lo previamente ensamblado en el paso 1 utilizando (10) tarugos de madera 30mm (Pieza BB) y (12) pernos 28 mm (Pieza AA). Apretar con la llave Allen M4.



Step 2 / Paso #2

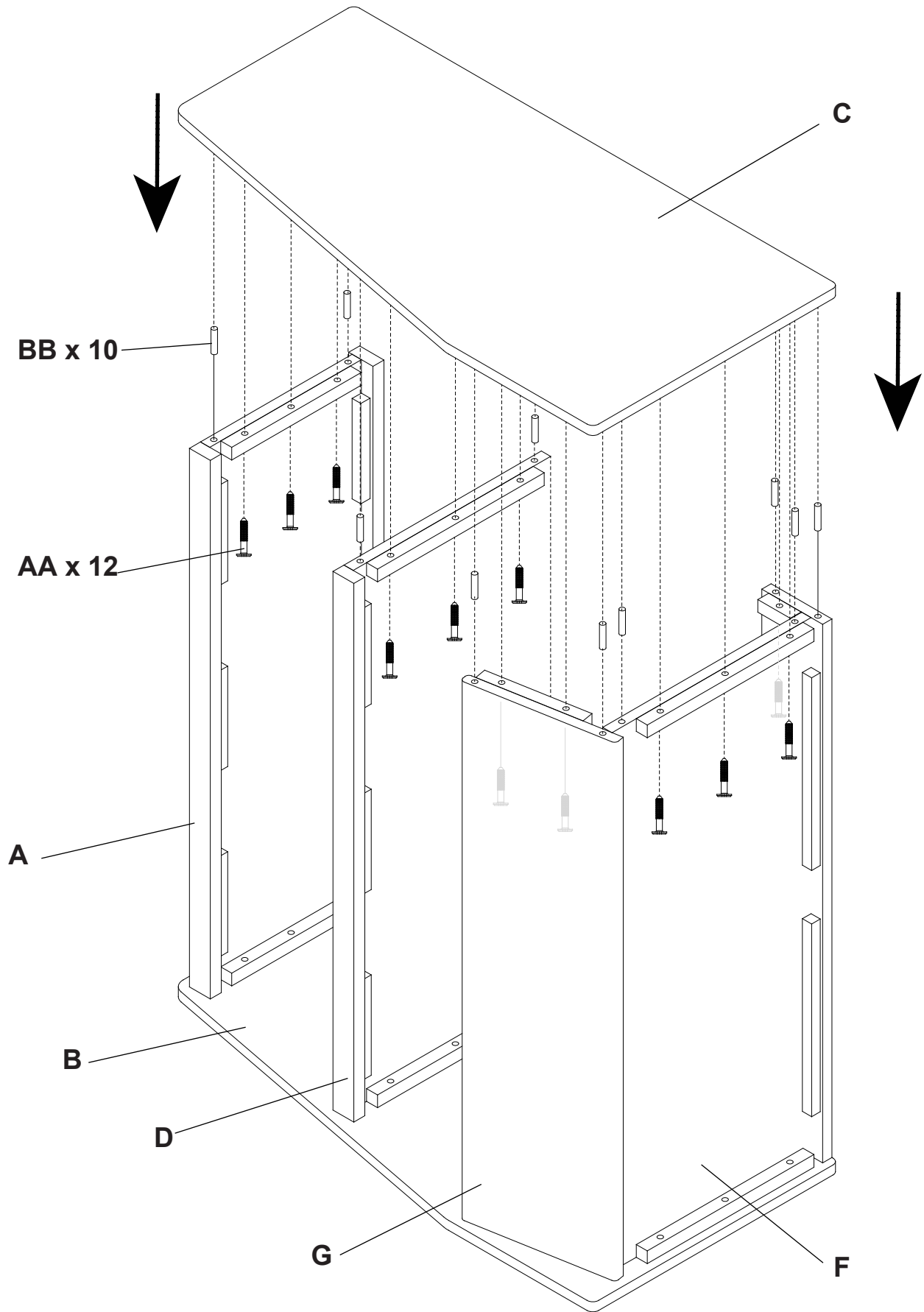

### Step 3 / Paso #3

Parts and tools required to complete step.

Piezas y herramientas necesarias para completar el paso

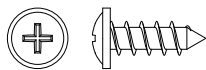

CC. 12mm Back Panel Screw x33  
Tornillo 12mm de Panel Trasero

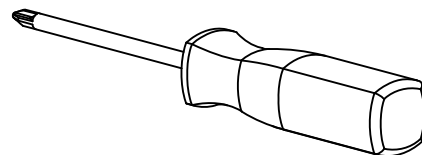

Phillips Screwdriver (not supplied)  
Destornillador de Cruz (No incluido)

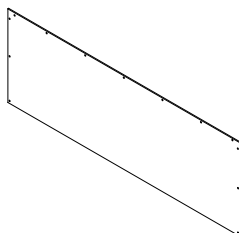

J. Top Back Panel x 1  
Panel Trasero Superior

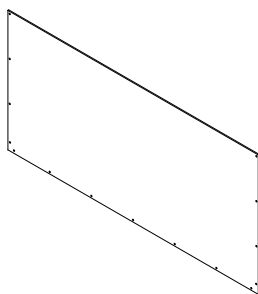

H. Bottom Back Panel x 1  
Panel Trasero Inferior

**CAUTION: Do Not use a power screwdriver they can cause screws to break or strip.**  
**PRECAUCIÓN: No use un destornillador eléctrico carle vis peuvent pueden hacer que los tornillos se rompan o rueden.**

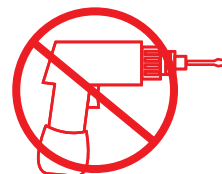

Attach Top Back Panel (Part J) and Bottom Back Panel (Part H) using (33) Back Panel Screws (Part CC). Tighten with a Phillips Screwdriver. Ensure the "Address Label" faces out.

Una el panel Trasero Superior (Pieza J) y Panel Trasero Inferior (Pieza H) utilizando (33) tornillos del Panel Trasero (Pieza CC), apriete utilizando un destornillador Philips. Asegúrese de que la etiqueta "Address Label" quede boca abajo.

Step 3 / Étape #3 / Paso #3

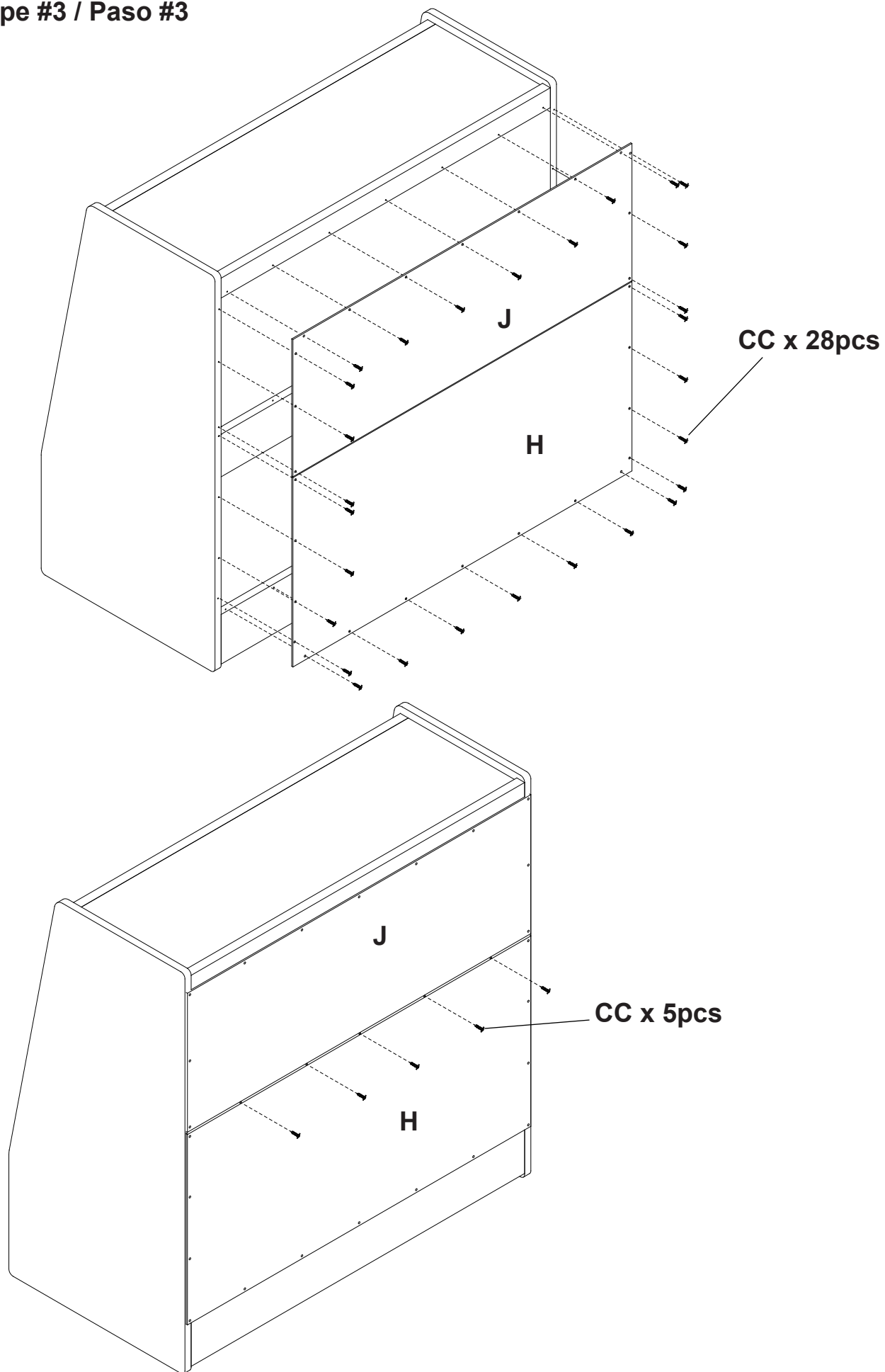

Consumer Care:  
[www.DeltaChildren.com](http://www.DeltaChildren.com)  
Delta Children's Products  
114 West 26th Street  
New York, NY 10001  
Tele.212-645-9033