

Read all instructions **before** assembly and use. **KEEP INSTRUCTIONS FOR FUTURE USE.**

**⚠ ADULT ASSEMBLY REQUIRED**

Due to the presence of small parts during assembly, keep out of reach of children until assembly is complete.



**Simmons Juvenile Furniture**  
A Division Of Children's Products, LLC  
114 West 26th Street  
New York, NY 10001  
1-800-218-2741

Children's Products LLC is an authorized licensee of Dreamwell, Ltd. a wholly-owned subsidiary of Simmons Bedding Company. SIMMONS KIDS® and the SIMMONS S&GLOBE are registered trademarks of Dreamwell, Ltd. ©2011 Dreamwell, Ltd. All rights reserved.

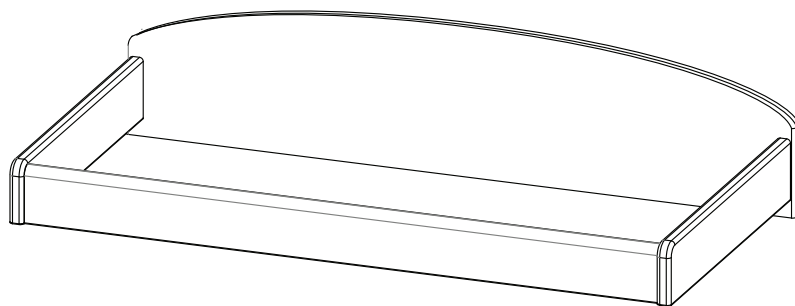

Lisez toutes les instructions **avant** l'assemblage et l'utilisation. **CONSERVEZ LES INSTRUCTIONS POUR RÉFÉRENCE ULTÉRIEURE.**

**⚠ L'ASSEMBLAGE DOIT ETRE FAIT PAR UN ADULTE**

A cause de la présence de petites pièces, pendant l'assemblage gardez hors de portée des enfants jusqu'à ce que celui-ci soit terminé.

Lea todas las instrucciones **antes de** ensamblar y usar. **MANTENGA LAS INSTRUCCIONES PARA SU USO FUTURO.**

**⚠ DEBE SER ENSAMBLADO POR UN ADULTO**

Debido a la presencia de piezas pequeñas durante el ensamblaje, mantenga fuera del alcance de los niños hasta que complete el ensamblaje.



Trademark is a registered trademark of Delta Enterprise Corp., New York, NY.

Distributed in Canada by  
Distribué au Canada près  
**Little Folks**  
A Division of Children's Products, LLC  
Care of/Soins de:  
501 Franklin Boulevard  
Cambridge, Ontario N1R8G9

**Assembly Instructions for your  
Dress Kit  
Directives de Montage pour votre  
Kit Robe  
Instrucciones de Ensamble  
Vestido Kit**

When contacting Simmons Consumer Care please reference the below information. Before contacting Simmons Consumer Care please ensure that the information below matches the information found on the label on the back panel, please reference the information found on the product when contacting Simmons Consumer Care.

Lorsque vous contactez le Service client de Simmons, veuillez faire référence aux informations ci-dessous. Avant de contacter le Service client de Simmons, veuillez vous assurer que les informations ci-dessous correspondent aux informations indiquées sur l'étiquette qui se trouve sur le panneau arrière; veuillez faire référence aux informations indiquées sur le produit lorsque vous contactez le Service client de Simmons.

Al contactar al servicio al cliente de Simmons, entregue la información abajo. Antes de contactar al servicio de atención al cliente de Simmons, asegúrese de que la información abajo calza con la que aparece en la etiqueta en el panel trasero; al contactar al centro de atención al cliente de Simmons, mencione la información que aparece en el producto.

Style #: \_\_\_\_\_  
Lot: \_\_\_\_\_  
Date: \_\_\_\_\_

Note: The style of your item may vary from what is pictured in the instruction sheet.  
Remarque : Le modèle de votre article peut être différent de celui qui est illustré dans le feuillet d'instructions.  
Note: El estilo de su artículo puede variar de la ilustración en la hoja de instrucciones.

## **⚠️ WARNING**

FALL HAZARD - To prevent death or serious injury, always keep child within arm's reach.

Read all instructions before use of the changing table.

KEEP THESE INSTRUCTIONS IN A SAFE PLACE FOR FUTURE USE.

Inspect the changing table periodically. Do not use the changing table if it is damaged or broken.

Contact Simmons Juvenile Furniture with any questions.

Tighten all loose screws and bolts before each use.

The maximum recommended weight of the child is 30lbs for the changing table.

Always secure the dress kit to the changing surface using the screws provided. See Instructions.

Secure the Dress Kit only to Simmons Juvenile Furniture item 303030.

The changing pad used should be 34" x 16" with a maximum thickness of 1".

## **⚠️ AVERTISSEMENT**

RISQUE DE CHUTE – Afin de prévenir tout risque de décès ou de blessure grave, toujours demeurer à portée de bras de l'enfant placé sur la table à langer.

Bien lire toutes les instructions avant d'utiliser la table à langer

CONSERVER CES INSTRUCTIONS DANS UN ENDROIT SÛR POUR RÉFÉRENCE ULTÉRIEURE.

Inspecter régulièrement la table à langer. Ne pas l'utiliser si elle est endommagée ou brisée. Si vous avez des questions contactez Simmons Juvenile Furniture.

Serrer tous les boulons et vis desserrés avant chaque usage.

Le poids maximum recommandé est de 30 livres (13,6kg).

Toujours fixer la table à langer à la surface de la table à langer en utilisant les vis fournies. Consulter les directives. La table à langer doit être fixé à seulement Simmons Juvenile Furniture produit 303030.

Le coussin à langer doit mesurer 34 po x 16 po et avoir une épaisseur maximale de 1 po

## **⚠️ ADVERTENCIA**

PELIGRO DE CAIDAS - Para prevenir la muerte o lesiones graves, mantenga al niño al alcance de sus manos. Lea todas las instrucciones antes de usar el cambiador.

COLOQUE ESTAS INSTRUCCIONES EN UN LUGAR SEGURO PARA SU USO FUTURO.

Inspeccione este cambiador periódicamente. No use el cambiador si esta dañado o roto. Póngase en contacto con Simmons Juvenile Furniture para formular preguntas.

Apriete los tornillos y pernos flojos antes de cada uso.

El paso máximo recomendado 30 libras (13.6 g).

Coloque siempre el kit de vestir a la superficie cambiando con los tornillos suministrados. Lea las Instrucciones. Asegure el kit de vestido sólo al producto Simmons Juvenile Furniture 303030.

La almohadilla usada debe ser 34 x 16 pulgadas con un grosor máximo de 1 pulgada.

## **NOTES ON ASSEMBLY:**

-During the assembly process whenever using screws or bolts, check each by placing the screw/bolt on the diagram of the item which is drawn actual size and design. Be sure to use the proper size and shape specified in the instructions.

-To assemble this unit you may be required to place the unit on it's side and face. It is strongly recommended that assembly is done on a soft, non-abrasive surface to avoid damaging the finish.

## **NOTES ON CARE AND MAINTENANCE:**

- **Do not** scratch or chip the finish.
- Inspect the product periodically, contact Simmons Juvenile Furniture for replacement parts or questions.
- **Do not** store the product or any parts in extreme temperatures and conditions such as a hot attic or a damp, cold basement. These extremes can cause a loss of structural integrity.
- To preserve the luster of the high quality finish on your product, it is recommended to place a doily or felt pad under any items you place on the finish.
- Clean with a damp cloth, then a dry cloth to preserve the original luster and beauty of this fine finish.
- Do not** use abrasive chemicals.
- Do not** spray cleaners directly onto furniture.
- Lift slightly when moving on carpeting to prevent leg breakage.
- Use of a vaporizer near furniture will cause wood to swell and finish to peel.

## **REMARQUES CONCERNANT LE MONTAGE :**

- Lors du montage, lorsque vous utilisez des vis ou des boulons, vérifiez chacun d'entre eux en plaçant la vis/le boulon sur le diagramme de l'élément qui est dessiné à échelle et à forme réelle. Veillez bien à utiliser la taille et la forme adéquate spécifiées dans les instructions.
- Pour monter assembler cette unité, vous devrez peut-être la poser sur le côté et de face. Il est fortement recommandé d'effectuer le montage sur une surface douce et non-abrasive afin de ne pas endommager la finition.

## **REMARQUES SUR LE SOIN ET L'ENTRETIEN :**

- Ne rayez pas et n'écaillez pas la finition.
- Inspectez périodiquement le produit. Si vous avez des questions, ou si vous avez besoin des pièces de rechange, contactez Simmons Juvenile Furniture.
- Ne stockez pas le produit ou des parties de celui-ci à des températures ou des conditions extrêmes telles qu'un grenier chaud ou humide, une cave froide. De tels extrêmes peuvent provoquer une perte de l'intégrité structurale.
- Afin de préserver la qualité du lustre de la finition de votre produit, il est recommandé de placer un napperon ou un coussinet de feutre sous les éléments que vous posez sur la finition.
- Nettoyez avec un chiffon humide, puis avec un chiffon sec afin de conserver le lustre et la beauté d'origine de cette belle finition.
- N'utilisez pas de produits chimiques abrasifs.
- Ne vaporisez pas de produits de nettoyage directement sur le meuble.
- Soulevez légèrement lors d'un déplacement sur une moquette afin de ne pas casser de pied.
- L'utilisation d'un vaporisateur à proximité du meuble provoquera un gonflement du bois qui finira par se décoller.

## **INFORMACIÓN SOBRE EL MONTAJE:**

- Durante el proceso de montaje, ya utilice pernos o tornillos, compruebe cada uno de ellos colocando el perno/tornillo en el diagrama del artículo donde está dibujado el tamaño y el diseño real. Asegúrese de que utiliza el tamaño y la forma adecuada que especifican las instrucciones.
- Para montar esta unidad, puede que se le solicite que coloque la unidad de lado y de cara. Se recomienda encarecidamente que realice el montaje sobre una superficie no abrasiva para evitar dañar el acabado.

## **INFORMACIÓN SOBRE CUIDADOS Y MANTENIMIENTO:**

- No arañe ni desconche el acabado.
- Inspeccione el producto con regularidad, póngase en contacto con Simmons Juvenile Furniture para el recambio de partes o para formular preguntas.
- No guarde el producto ni ninguna de sus partes a temperaturas ni en condiciones extremas como un ático caluroso o un sótano húmedo y frío. Estos extremos pueden provocar una pérdida de integridad estructural.
- Para preservar el brillo del acabado de alta calidad que recubre su producto, se recomienda que coloque un paño o una almohadilla de fieltro debajo de cualquier objeto que coloque sobre el acabado.
- Límpielo con un trapo húmedo y luego con uno seco para preservar el brillo y la belleza originales de este fino acabado.
- No utilice productos químicos abrasivos.
- No pulverice limpiadores directamente sobre el mueble.
- Elévelo ligeramente cuando lo mueva sobre alfombras o moqueta para evitar que se rompan las patas.
- El uso de vaporizadores cerca de muebles puede provocar que la madera se hinche y acabe desconchándose.

# PARTS:

THE FOLLOWING TOOLS AND PARTS ARE REQUIRED:  
 OUTILS ET PIÈCES NÉCESSAIRES  
 SE NECESITAN LAS SIGUIENTES HERRAMIENTAS Y PIEZAS:

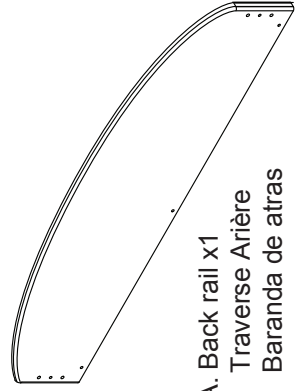

A. Back rail x1  
 Traverse Arrière  
 Baranda de atras  
 Part#: 23784

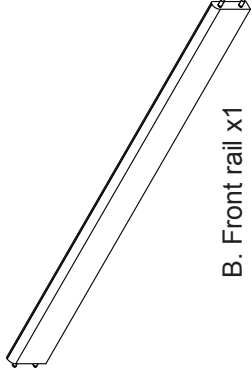

B. Front rail x1  
 Traverse avant  
 Baranda delantera  
 Part#: 23785

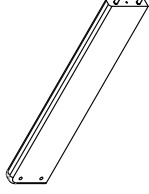

C. Left side x1  
 Côté gauche  
 Lado izquierdo  
 Part#: 23786

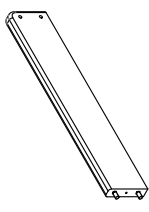

D. Right side x1  
 Côté droit  
 Lado derecho  
 Part#: 23787

## Hardware kit - part# 23788

L'ensemble de quincaillerie - pièce n°23788

El kit de herramientas - Pieza # 23788

NOTE: FASTENERS ARE SHOWN FULL SIZE  
 REMARQUE: LES DISPOSITIFS DE FIXATION SONT  
 MONTRÉS EN TAILLE RÉELLE  
 NOTA: LOS PERNOS SE MUESTRAN EN TAMAÑO REAL

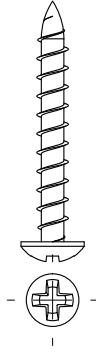

F. 32mm Screw x3  
 Vis 32mm  
 Tornillo 32mm  
 Part#: 5535

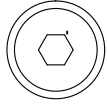

G. M6 x 35mm Bolt x4  
 Boulons M6 x 35mm  
 Pernos M6 x 35mm  
 Part#: 5464

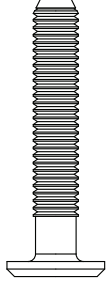

M4 Hex Wrench (Provided)  
 M4 Clé À Six Pans (Fournie)  
 M4 Llave hexagonal (Se incluye)



Phillips Screwdriver (Not Provided)  
 Tournevis 'Phillips' (Non Prévu)  
 Destornillador 'Phillips' (No siempre)

**CAUTION: DO NOT USE A POWER SCREWDRIVER THEY CAN CAUSE  
 SCREWS TO BREAK OR STRIP.**

**ATTENTION: NE PAS UTILISER UN TOURNEVIS ÉLECTRIQUE CAR LE  
 VIS PEUVENT CASSER OU PERDRE LEURS FILETS.**

**PRECAUCIÓN: NO USE UN DESTORNILLADOR ELÉCTRICO PORQUE  
 PUEDEN HACER QUE LOS TORNILLOS SE ROMPAN O RUEDEN.**

## STEP #1

ÉTAPE N°1

PASO #1

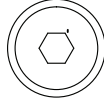

G. M6 x 35mm Bolt x2  
 Boulons M6 x 35mm  
 Pernos M6 x 35mm

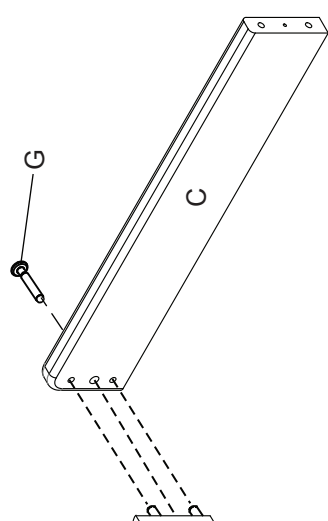
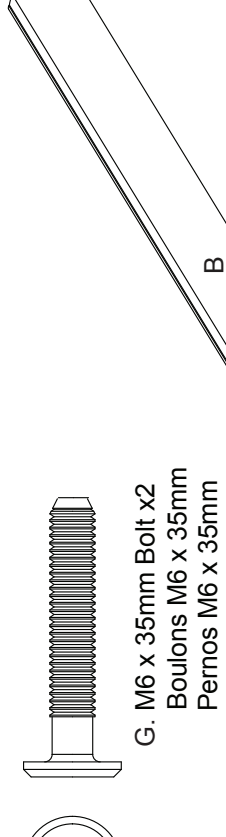

### STEP #1

1. Attach right side (part D) insert (1) M6x35mm bolt (part G) into the threaded insert in the right end of front rail (part B). Tighten using M4 allen wrench.
2. Repeat with left side (part C).

### ÉTAPE N°1

1. Connectez côté droit (pièce D) insert (1) M6x35mm boulon (pièce G) dans l'insert fileté à l'extrémité droite du rail avant (pièce B). Serrer l'aide de M4 clé allen.
2. Répétez avec le côté gauche (pièce C).

### PASO #1

1. Conecte lado derecho (Pieza D) inserto (1) M6x35mm perno (pieza G) en el inserto roscado en el extremo derecho de la barra de carga (Pieza B). Apriete con la llave Allen M4.
2. Repita con el lado izquierdo (Pieza C).

## STEP #2

ÉTAPE N°2

PASO #2

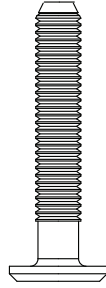
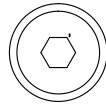

G. M6 x 35mm Bolt x2  
Boulons M6 x 35mm  
Pernos M6 x 35mm

Attach Back Rail (part A): Insert (2) M6x35mm bolt (part G) into the threaded insert in the right end of Left Side and Right Side. Tighten using M4 allen wrench.

### ÉTAPE N°2

Connectez côté droit (pièce A): Insert (1) M6x35mm boulon (pièce G) dans l'insert fileté à l'extrémité droite du Côté Droit, Côté Gauche. Serrer l'aide de M4 clé allen.

### PASO #2

Conecte lado derecho (Pieza A) inserto (1) M6x35mm perno (pieza G) en el inserto roscado en el extremo derecho de la Lado Derecho, Lado Izquierdo. Apriete con la llave Allen M4.

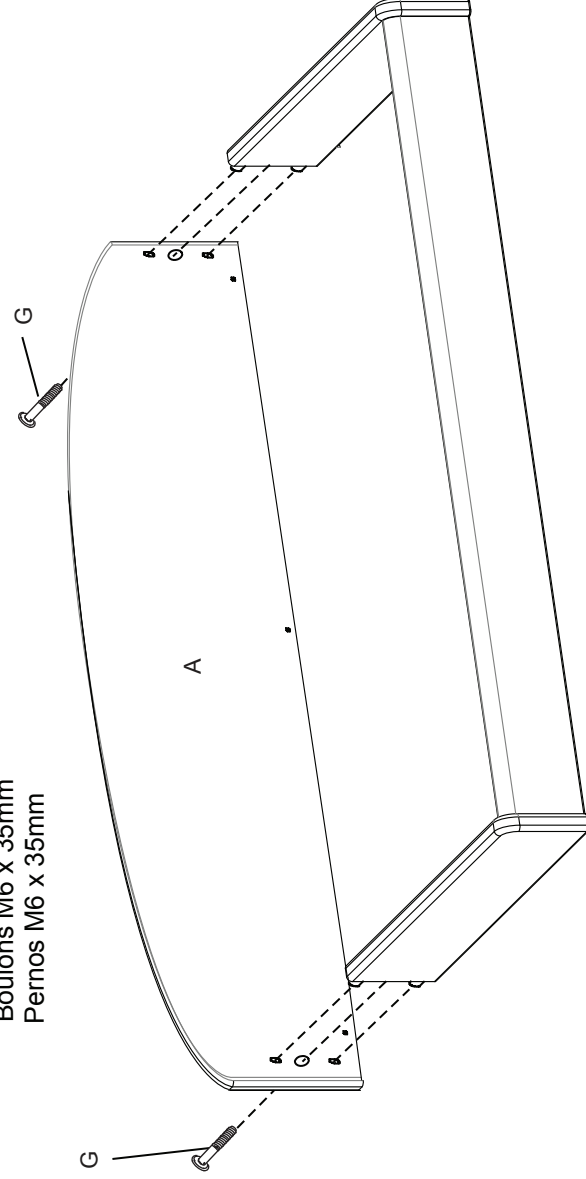

## FINAL ASSEMBLY

ASSEMBLAGE FINAL

ESEMBLAJE FINAL

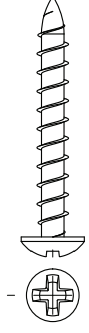
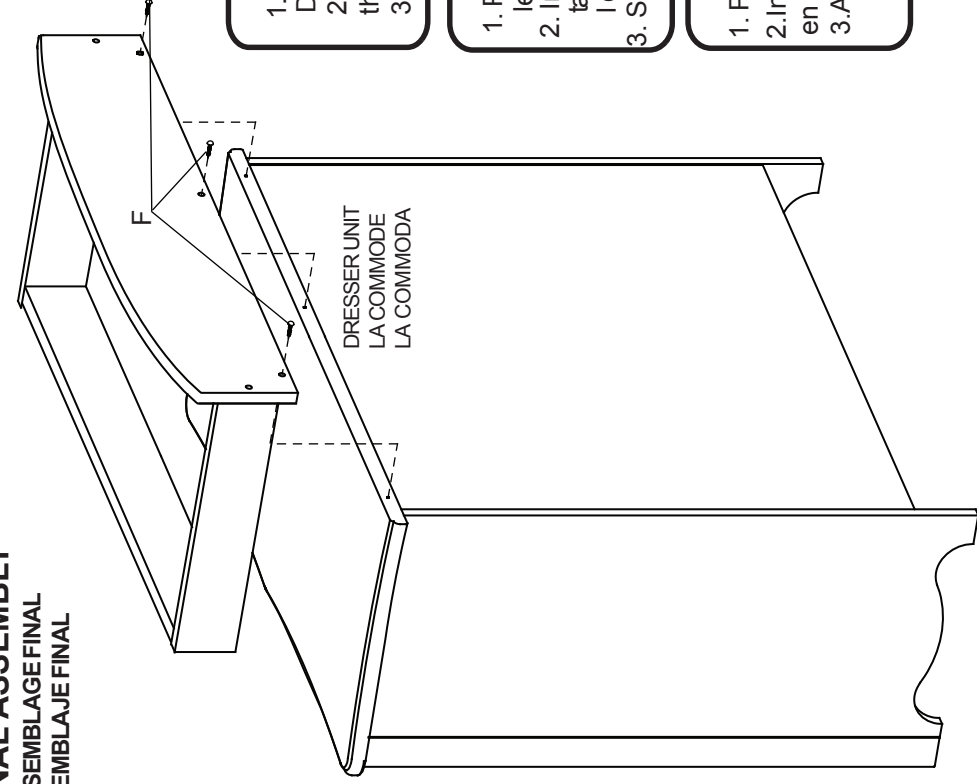

F. 32mm Screw x3  
Vis 32mm  
Tornillo 32mm

### FINAL ASSEMBLY

1. Set the Assembled Dress Kit on the top of the Dresser as shown.

2. Insert (3) 32mm screws (Part F) through the back of the Dress Kit, into the pre drilled holes the dresser.

3. Tighten with a Phillips Screwdriver.

### ASSEMBLAGE FINAL

1. Placer la Table à Langer maintenant assemblée sur le dessus de la commode.

2. Insérer (3) vis 32mm (pièce F) à partir dell'arrière de la table à langer, jusque dans les trous deguidage que l'on vient de percer dans la commode.

3. Serrer au moyen d'un tournevis phillips.

### ESEMBLAJE FINAL

1. Poner el equipó de ensamblaje ensima del cambiador.

2. Inserta (3) tornillos 32 mm (pieza F) en laparte de atras en los wecos pilot

3. Apriete con destornillador phillips.