

MAX STROLLER ULTIMATE STROLLER 11506-11505



**ASSEMBLY INSTRUCTIONS
ADULT ASSEMBLY REQUIRED**

**INSTRUCCIONES DE ENSAMBLAJE
DEBE SER ENSAMBLADO POR UN ADULTO**

**INSTRUCTIONS DE MONTAGE
NÉCESSITE ÊTRE ASSEMBLÉ PAR UN ADULTE**



**Styles and colors may vary.
Los modelos y colores pueden variar.
Les Modèles et les Couleurs Peuvent Varier**

**IMPORTANT: Read all instructions before assembly and use of this product.
Keep the instructions for future reference.**

**IMPORTANTE: Lea todas las instrucciones antes de ensamblar y utilizar este producto.
Guarde las instrucciones para referencia futura.**

**IMPORTANT : Lisez toutes les instructions avant l'assemblage et l'utilisation du produit.
Gardez les instructions pour une future consultation.**

English Instructions

Instrucciones en español

Instructions en français

Customer Service : **1-(800)-377-3777**
Servicio al Cliente :
Service Clientèle :

(A)

www.deltachildren.com
DCP Cat # 02-25-14-V1

WARNING

**Please read these instructions before assembly and use of this product.
Adult assembly is required.**

Use only for a child who weighs less than 45 lb. (20.41 kg).
Maximum weight limit for the storage bag is 3 lb. (1.36 kg).
Maximum weight limit for the cup holder is 3 lb. (1.36 kg).
Product features and decorations may vary from the photo.

Prevent serious injury from falls or sliding out:

- ALWAYS use the restraint system.
- Only children who have developed enough upper body control to sit without leaning forward can use the front seat in the upright position.
- NEVER leave child unattended.
- DO NOT use the storage bag to carry children.

To prevent product from tipping over:

- DO NOT exceed the maximum storage weight limit of 3 lbs (1.36 kg) in the storage bag.
- DO NOT exceed the maximum storage weight limit of 3 lbs (1.36 kg) in the cup holder.
- DO NOT place additional items on this product, except as recommended in the instructions.

To prevent injury:

- Make sure all body parts are clear of the stroller when folding and unfolding.
- DO NOT place hot liquids in the cup holder. Hot liquids can burn your child.

Care

- The plastic parts may be wiped clean using a mild cleaning solution and damp cloth. Hand wash fabric with damp cloth and air dry.
- Do not use bleach.
- To keep your stroller wheels from squeaking, use a silicone or graphite based lubricant.



ADVERTENCIA:

**Por favor lea estas instrucciones antes de montar y utilizar este producto.
Debe ser ensamblado por un adulto.**

Utilice solamente para niños que pesen menos de 25 lb (20.41 kg).

El límite máximo de peso del bolso de almacenamiento es 3 lb (1.36 kg).

El límite máximo de peso del portavasos es 3 lb (1.36 kg).

Las características y las decoraciones del producto pueden variar de lo que muestra la foto.

Evite lesiones serias por caídas o deslizamiento hacia fuera:

- SIEMPRE utilice el sistema de sujeción.
- Solo niños que hayan desarrollado suficiente control del torso que les permita sentarse sin inclinarse hacia delante pueden utilizar el asiento delantero en la posición vertical.
- NUNCA deje al niño sin supervisión.
- NO utilice el bolso de almacenamiento para transportar a los niños.

Para evitar que el producto se vuelque:

- NO exceda el límite de peso máximo de almacenamiento de 3 lb (1.36 kg) del bolso de almacenamiento.
- NO exceda el límite de peso máximo de 3 lb (1.36 kg) en el portavasos.
- NO coloque artículos extras sobre este producto, excepto lo recomendado en las instrucciones.

Para evitar lesiones:

- Verifique que todas las partes del cuerpo estén alejadas del cochecito cuando lo pliegue o despliegue.
- NO coloque líquidos calientes en el portavasos. Los líquidos calientes pueden quemar al niño.

Cuidados

- Las partes plásticas se pueden limpiar con una solución limpiadora suave y un paño húmedo. Lave a mano la tela con un paño húmedo y seque al aire.
- No utilice blanqueadores
- Para evitar que las ruedas chirríen, utilice un lubricante a base de silicona o grafito.



AVERTISSEMENT:

**Veillez lire ces instructions avant l'assemblage et l'utilisation de ce produit.
Nécessite être assemblé par un adulte.**

A utiliser uniquement pour un enfant pesant moins de 45 livres (20,41kg).

La limite maximale du poids du sac de rangement est de 3 livres (1,36kg)

La limite maximale du poids du porte gobelet est de 3 livres (1,36kg)

Les caractéristiques et les ornements du produit peuvent différer de ceux montrés sur la photo.

Pour éviter des blessures sérieuses dues aux chutes ou glissements:

- Utilisez TOUJOURS la boucle de sécurité.
- Le siège, en position verticale, peut être utilisé uniquement par les enfants ayant développé un contrôle suffisant de leur partie supérieure du corps qui leur permet de s'asseoir sans basculer vers l'avant.
- NE JAMAIS laisser un enfant sans surveillance.
- NE PAS utiliser le sac de rangement pour transporter les enfants.

Pour éviter que le produit se renverse:

- NE PAS dépasser la limite de poids maximum de rangement, 3 livres (1,36kg) dans le sac de rangement.
- NE PAS dépasser la limite du poids maximum de rangement, 3 livres (1,36kg) dans le porte gobelet.
- NE PAS placer des articles supplémentaires sur ce produit à l'exception de ceux recommandés dans les instructions.

Pour éviter les blessures:

- Assurez vous que toutes les parties du corps sont dégagées de la poussette lors du pliage et du dépliage.
- NE PAS placer des liquides chauds dans le porte gobelet. Les liquides chauds peuvent bruler votre enfant

Entretien

- Les pièces en plastique peuvent être essuyées à l'aide d'une solution savonneuse douce et un torchon humide. Lavez les parties en tissu à la main, en frottant avec un torchon humide et laissez sécher à l'air.
- Ne pas utiliser de Javel.
- Pour éviter le couinement des roues de la poussette, utilisez un lubrifiant à base de silicone ou graphite.

INFORMATION

INFORMACIÓN

INDICATION

IMPORTANT! Before assembly or each use, inspect this product for damaged hardware, loose joints, missing parts or sharp edges. **DO NOT** use if any parts are missing or broken. Contact manufacturer for replacement parts and instructions if needed. Never substitute parts.

Make sure all locking devices are engaged.

- Adult assembly is required.

IMPORTANTE! Antes del ensamblaje y antes de cada uso, inspeccione este producto observando si hay partes dañadas, uniones sueltas, piezas faltantes o bordes filosos. **NO** utilice si falta alguna pieza o está rota. Contacte al fabricante para el reemplazo de piezas o si necesita instrucciones. Nunca reemplace piezas.

- Asegúrese de que los dispositivos de cierre estén asegurados

IMPORTANT! Avant l'assemblage ou à chaque usage, vérifiez ce produit à la recherche de matériel endommagé, joints desserrés, pièces manquantes ou bords coupants. **NE PAS** utiliser si une pièce est manquante ou cassée. Contactez le fabricant pour les pièces de rechange et les instructions si nécessaire. Ne jamais substituer les pièces.

- Assurez vous que tous les dispositifs de sécurité sont engagés.

Parts / Piezas / Pièces

IMPORTANT! Please remove all parts from the package and identify them before assembly.

IMPORTANTE! Por favor saque todas las piezas del paquete e identifiquelas antes de comenzar a ensamblar.

IMPORTANT! Veuillez enlever toutes les pièces dans l'emballage et les identifier avant l'assemblage.

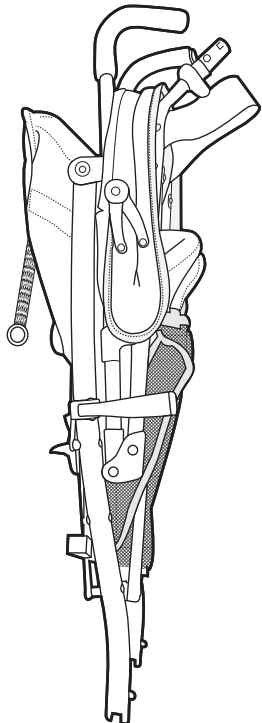

Stroller Frame
Estructura del cochecito
Châssis de la Poussette

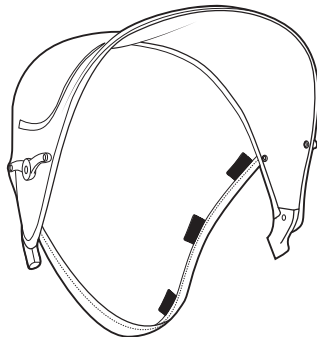

Canopy Top
Capota
Capote

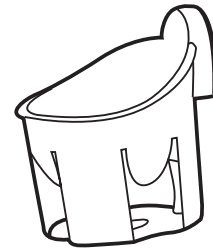

Cup Holder
Portavasos
Porte Gobelet

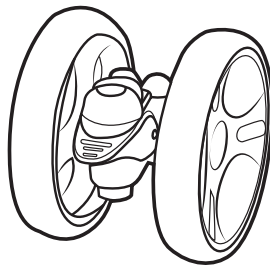

Front Swivel Wheel
Rueda giratoria frontal
Roue Pivotante Frontale

x2

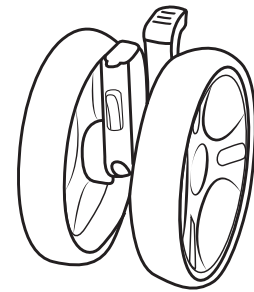

Rear Non-Swivel Wheel
Rueda no giratoria trasera
Roue Arrière Non Pivotante

x2

ASSEMBLY INSTRUCTIONS

INSTRUCCIONES DE ENSAMBLAJE

INSTRUCTIONS DE MONTAGE

1

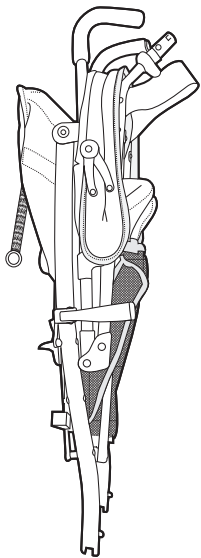

Stroller Frame
Estructura del cochecito
Châssis de la Poussette

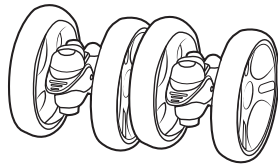

Front Swivel Wheel
Rueda giratoria frontal
Roue Pivotante Frontale
x2

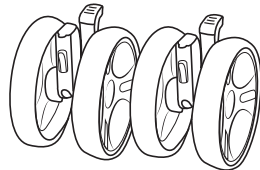

Rear Non-Swivel Wheel
Rueda no giratoria trasera
Roue Arrière Non Pivotante
x2

- Locate the **Stroller Frame, 2 Front Swivel Wheels** and **2 Rear Non-Swivel Wheels**.
- Ubique la **estructura del cochecito, las 2 ruedas giratorias delanteras y las 2 ruedas no giratorias traseras**.
- Localisez le **Chassis de la Poussette, les 2 Roues Pivotantes Frontales et les 2 Roues Arrière Non Pivotantes**.

2

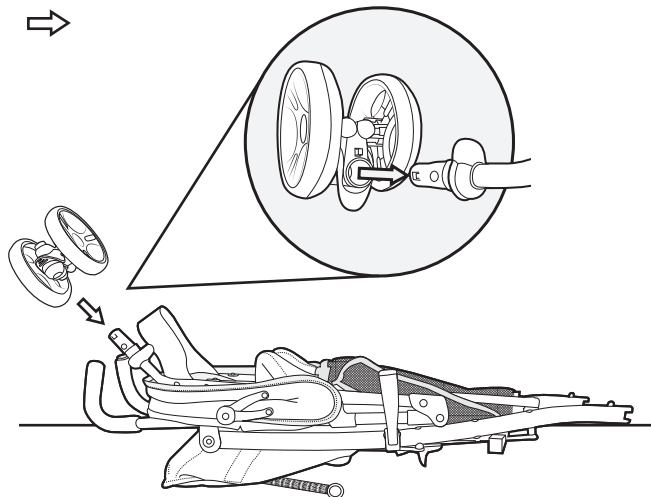

- Locate the legs on the front of the stroller as illustrated.
- Attach one **Front Swivel Wheel** to the stroller frame leg, making sure the arrow on the wheel is pointing towards the leg. You will hear a "snap".
- Check to make sure the **Front Swivel Wheel** unit is fully secure.
- Repeat on opposite side.
- Ubique las patas al frente del cochecito como aparece ilustrado.
- Enganche una **rueda giratoria delantera** a la pata del cochecito, asegurándose de que la flecha esté apuntando hacia la pata. Escuchará un chasquido.
- Verifique para asegurarse de que la **rueda giratoria delantera** esté debidamente asegurada.
- Repita en el lado opuesto.
- Localisez les pieds sur le devant de la poussette comme illustré.
- Fixez une Roue Frontale Pivotante au pied du châssis de la poussette, en vous assurant que la flèche sur la roue pointe vers le pied. Vous entendrez un bruit sec.
- Vérifiez pour vous assurer que la Roue Frontale Pivotante est complètement en place.
- Répétez la procédure de coté opposé.

3

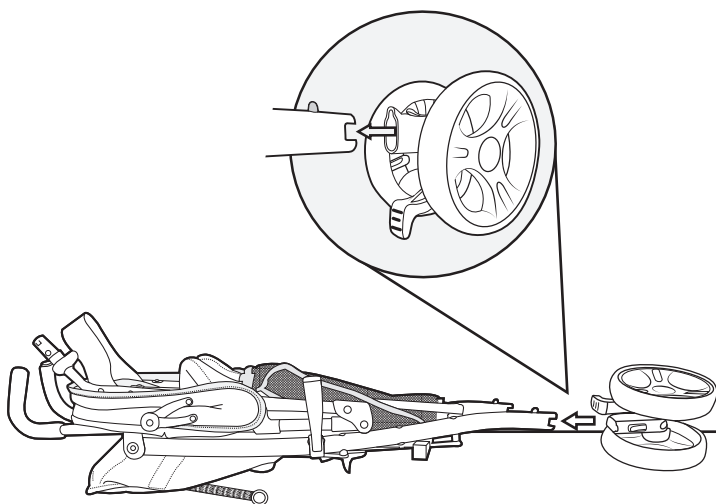

- Locate the legs on the rear of the stroller as illustrated.
- Use the **Rear Non-Swivel Wheel** and align with the **Stroller Frame Leg**.
- Attach **Rear Non-Swivel Wheel** unit to the rear of the **Stroller Frame Leg**, make sure you hear a “snap”.
- Check to make sure the **Rear Non-Swivel Wheel** units are properly secured.
- Repeat on opposite side.

- Ubique las patas en la parte trasera del cochecito como aparece ilustrado.
- Utilice la **rueda no giratoria trasera** y alinee con la **pata del cochecito**.
- Enganche la rueda no **giratoria trasera** a la parte trasera de la **pata del cochecito**, asegúrese de escuchar el “chasquido”.
- Verifique y asegúrese de que la **rueda no giratoria trasera** esté debidamente asegurada.
- Repita en el lado opuesto.

- Localisez les pieds sur l’arrière de la poussette comme illustré.
- Utilisez la **Roue Arrière Non Pivotante** et alignez la avec le **Pied du Châssis de la Poussette**.
- Fixez la **Roue Arrière Non Pivotante** au **Pied** arrière du **Châssis de la Poussette**, assurez vous d’entendre un bruit sec.
- Vérifiez pour vous assurer que la **Roue Arrière Non Pivotante** est complètement en place.
- Répétez la procédure de coté opposé.

4

Side Frame
Estructura lateral
Coté du Châssis

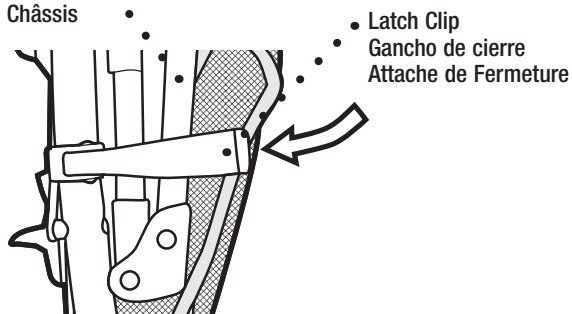

- Pull to release the **Latch Clip** to open.
- Hale para soltar el **gancho de cierre** para abrir el cochecito.
- Tirez pour relâcher l’**Attache de Fermeture**.

5

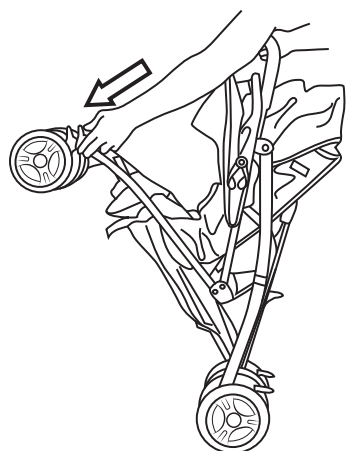

- Position the stroller upright on its **Rear Non-Swivel Wheels**.
- Grasp a handle with one hand. With your other hand, push down on the front of the stroller to open.

- Coloque el cochecito erguido sobre sus **ruedas no giratorias traseras**.
- Agarre el manubrio con una mano. Con su otra mano, empuje hacia abajo en el frente del cochecito para abrirlo.

- Positionnez la poussette en appui sur ses **Roues Arrière Non Pivotantes**.
- Saisissez une poignée avec une main. Avec l’autre main, poussez le coté frontal de la poussette vers le bas pour l’ouvrir.

6

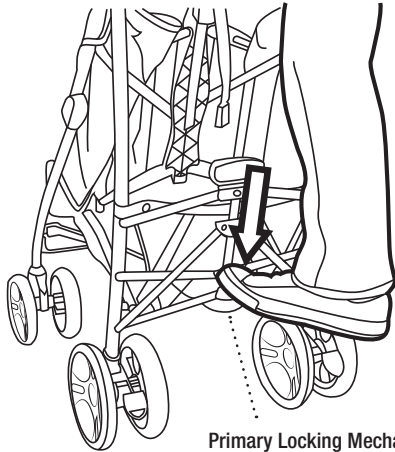

Primary Locking Mechanism
Mecanismo primario de seguridad
Mécanisme Principal de Verrouillage

Opening Stroller

- With your hand around the handle, press down on the primary locking mechanism until it **“clicks”** into place.

Apertura del cochecito

- Con su mano alrededor del manubrio, presione hacia abajo sobre el mecanismo de cierre primario hasta que enganche en su lugar.

Ouverture de la Poussette

- Avec votre main autour de la poignée, appuyez sur le mécanisme principal de verrouillage jusqu'à l'entendre s'enclencher.

7

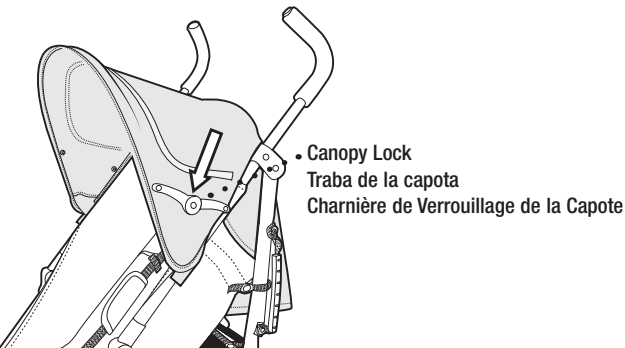
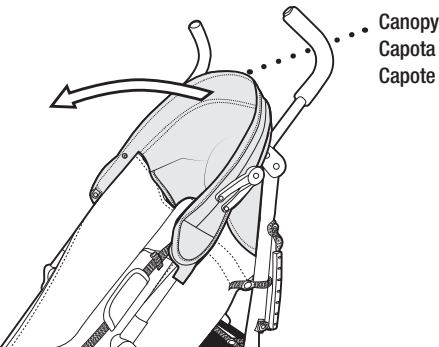
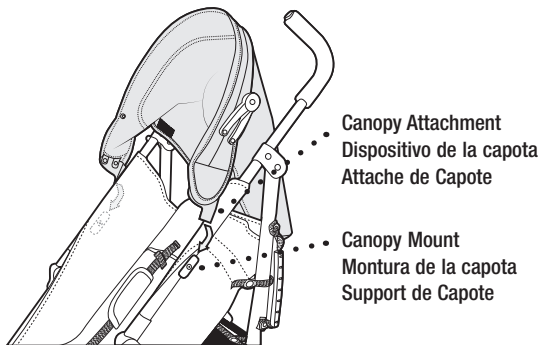

- Locate the **Canopy Attachment** on the side of the Canopy.
- Locate the **Canopy Mount** on the sides of the stroller.
- Slide the **Canopy Attachment** onto the **Canopy Mount** until you feel it **“click”**.
- Repeat on opposite side.
- Once **Canopy** is secured open the **Canopy** by sliding it forward. Push down on the **Canopy Lock** until you feel it **“click”**.

- Ubique el **dispositivo de la capota** a un lado de la capota.
- Ubique la **montura de la capota** los lados del cochecito.
- Deslice el **dispositivo de la capota** en la montura de la capota hasta que sienta el **“clik”**.
- Repita en el lado opuesto.
- Una vez que la capota esté asegurada, abra la **capota** corriéndola hacia delante. Presione la **traba de la capota** hacia abajo hasta que sienta el **“clik”**.

- Localisez l'**Attache de la Capote** sur le coté de la Capote.
- Localisez le **Support de la Capote** sur les cotés de la poussette
- Glissez l'**Attache de la Capote** dans le **Support de la Capote** jusqu'à la sentir **« enclenchée »**.
- Répétez la procédure du coté opposé.
- Une fois que la **Capote** est sécurisée, ouvrez la **Capote** en la glissant vers l'avant. Enfoncez la **Charnière de Verrouillage de la Capote** jusqu'à entendre un **« clic »**.

8

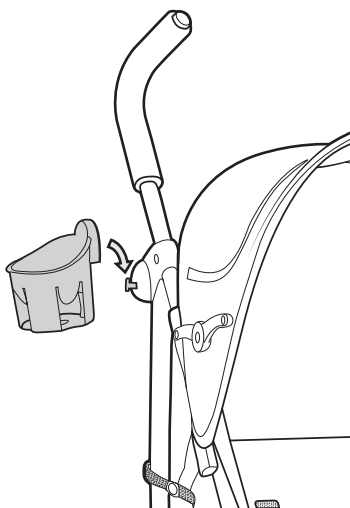

Attaching Cup Holder

- Locate the knob on the side of the stroller.
- Fit the notch in the cup holder over the knob on the side rail and push down until you hear a **“click”**. Pull up on the cup holder to be sure it is secure.

Para enganchar el portavasos

- Ubique la perilla a un lado del cochecito.
- Ajuste la muesca del portavasos sobre la perilla de la barra lateral y presione hacia abajo hasta que escuche el **“clic”**. Hale hacia arriba el portavasos para asegurarse de que esté fijo.

Pour Fixer le Porte Gobelet

- Localisez le bouton sur le côté de la poussette.
- Emboitez le long de l'encoche du porte gobelet sur le bouton qui se trouve sur la barre latérale et poussez vers le bas jusqu'à entendre un **« clic »**. Tirez le porte gobelet vers le haut pour être sûr qu'il est bien enclenché.

9

Stroller is Ready For use.

El cochecito está listo para ser utilizado.

La Poussette est Prête à l'Emploi.



SETUP AND USE

MONTAJE Y USO

INSTALLATION ET UTILISATION

1

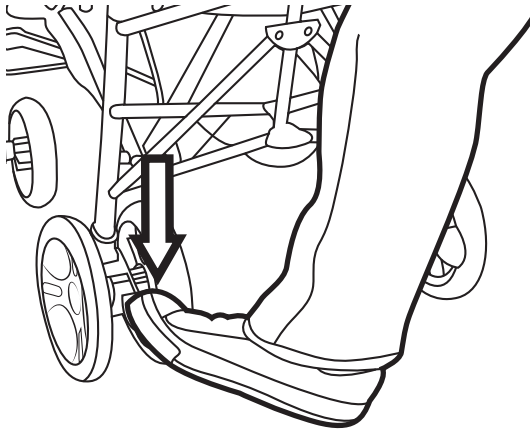

To Lock
Para bloquear
Pour Verrouiller

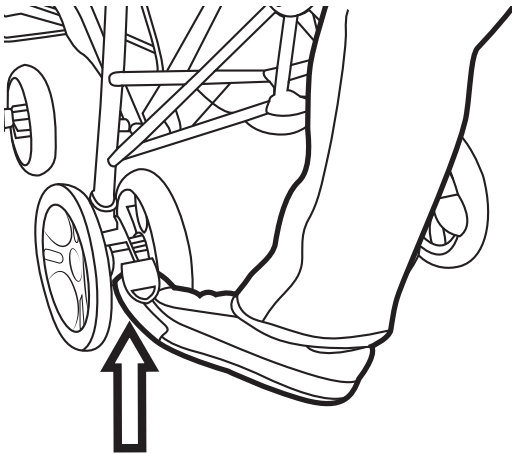

To Unlock
Para desbloquear
Pour Déverrouiller

Rear Wheel Brakes

To lock the rear wheel brakes:

- Press **both** brake pedals down until they “**click**” into the locked position. **Make sure the brake pedals are pressed down completely.**
- Always set both brake pedals whenever you park the stroller.

To unlock the rear wheel brakes:

- Lift both brake pedals until they “**click**” into the unlocked position.

Freno de las ruedas traseras

Para bloquear los frenos de las ruedas traseras:

- Presione ambos pedales de los frenos hacia abajo hasta que **enganchen** en su posición de bloqueo. **Asegúrese de que los pedales de los frenos estén completamente presionados.**
- Cuando el cochecito esté parado utilice siempre ambos pedales de los frenos.

Para desbloquear los frenos de las ruedas traseras:

- Levante ambos pedales de los frenos hasta que llegue a su posición de desbloqueo, escuchando un “**clíc**”.

Freins des Roues Arrière

Pour verrouiller les freins des roues arrière:

- Enfoncez les deux pédales des freins jusqu'à entendre un « **clíc** » en position verrouillée. **Assurez vous que les pédales des freins sont complètement appuyées.**
- Enfoncez toujours les deux pédales des freins à chaque fois que vous garez la poussette.

Pour déverrouiller les freins des roues arrière:

- Soulevez les deux pédales des freins jusqu'à entendre un « **clíc** » en position déverrouillée.

2

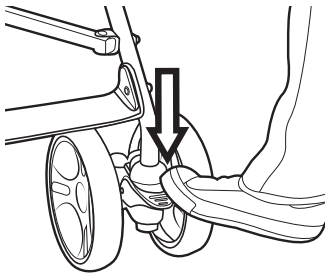

To Lock
Para bloquear
Pour Verrouiller

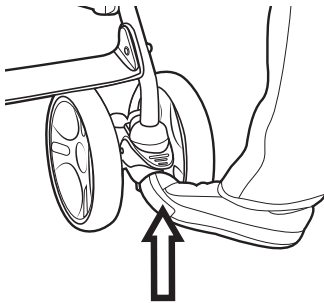

To Unlock
Para desbloquear
Pour Déverrouiller

To lock the swivel wheel base:

- Face both **Front Swivel Wheels** forward with **Brake Pedals** facing the front.
- Press **both** swivel pedals down until they “**click**” into the locked position. **Make sure the brake pedals are pressed down completely.**

To unlock the swivel wheel base:

- Lift both swivel pedals until they “**click**” into the unlocked position.

Para bloquear la base de la rueda giratoria delantera:

- Posicione ambas **ruedas giratorias delanteras** hacia el frente con el **pedal del freno** hacia adelante.
- Presione **ambos** pedales giratorios hasta que sienta el “**clíc**” y se bloqueen. **Asegúrese de que los pedales de los frenos estén completamente presionados.**

Para desbloquear la base de la rueda giratoria:

- Levante ambos pedales giratorios hasta que sienta el “**clíc**” y se desbloqueen.

Pour verrouiller la base de la roue pivotante :

- Placez les deux Roues Frontales Pivotantes vers l'avant avec les Pédales de Freins vers le front.
- Enfoncez **les deux** pédales jusqu'à entendre le « **clíc** » de verrouillage. **Assurez vous que les pédales des freins soient complètement enfoncées.**

Pour déverrouiller la base de la roue pivotante:

- Soulevez les deux pédales jusqu'à entendre le « **clíc** » de position déverrouillée.

3

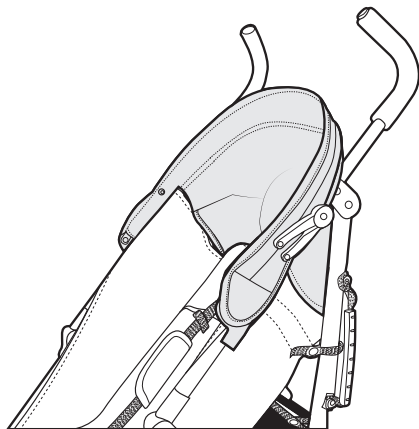

Canopy Closed
Capota cerrada
Capote Fermée

Before Placing your child in Stroller

- **Close Canopy.**
- Press **both** brake pedals down until they “**click**” into the locked position.
- **Make sure the brake pedals are pressed down completely.**
- Always set both brake pedals whenever you park the stroller.

Antes de poner a su niño en el cochecito

- **Cierre la capota.**
- Presione ambos pedales de los frenos hasta el “**clíc**” en su posición de bloqueo.
- **Asegúrese de que los pedales estén completamente presionados hacia abajo.**
- Cada vez que pare el cochecito active los dos pedales de los frenos.

Avant de Placer votre enfant dans la Poussette

- **Fermez la Capote.**
- Enfoncez les deux pédales des freins jusqu'à entendre le « **clíc** » de position verrouillée.
- **Assurez que les pédales des freins soient complètement enfoncées.**
- Mettez toujours les deux freins à chaque fois que vous garez la poussette.

SECURING CHILD

PROTECCION DEL NIÑO

ATTACHER L'ENFANT

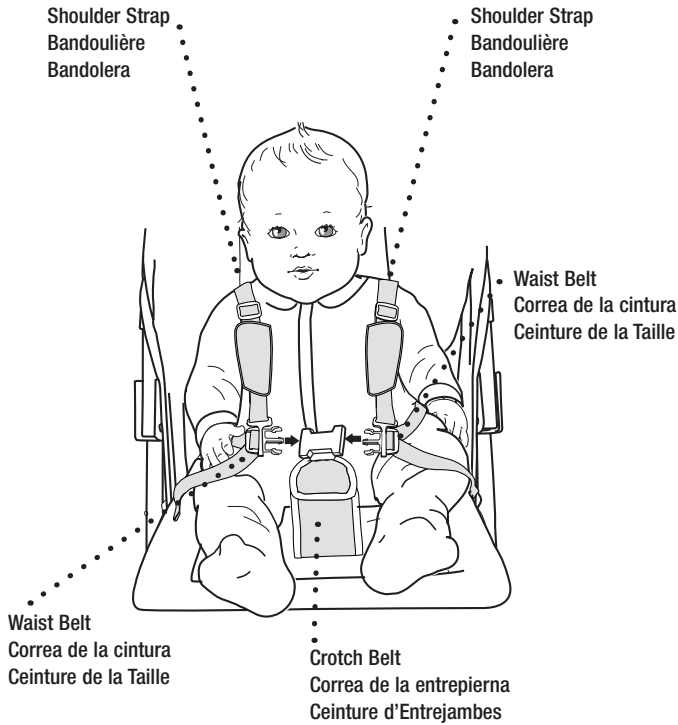

- Place your child in the stroller. Position the **Crotch Belt** between your child's legs.
- Pull **Shoulder Straps** over child's arm and shoulder and fasten **both** strap ends to the **Restraint System**.
- Fasten **both Waist Belts** to the buckle on each side of the **Crotch Belt**. Make sure you hear a "**click**" on both sides.
- Check to be sure the restraint system is securely attached by pulling it away from your child. The **Restraint System** should remain attached.

- Coloque al niño en el cochecito. Posicione la **correa de la entrepierna** entre las piernas del niño.
- Coloque las **correas para los hombros** sobre los brazos y hombros y abroche ambos extremos de las correas al **sistema de sujeción**.
- Abroche ambas **correas de la cintura** a la hebilla en cada lado de la **correa de la entrepierna**. Asegúrese de escuchar el "**clik**" en ambos lados.
- Verifique y asegúrese de que el sistema de sujeción esté debidamente abrochado halándolo hacia afuera. El **sistema de sujeción** debe permanecer abrochado.

- Placez votre enfant dans la poussette. Positionnez la **Ceinture d'Entrejambes** entre les jambes de votre enfant.
- Tirez les **Sangles des Épaules** par dessus le bras et l'épaule de l'enfant et attachez les **deux** extrémités des sangles à la **boucle de sécurité**.
- Attachez les deux Ceintures de la Taille au fermoir sur chaque coté de la **ceinture d'entrejambes**. Assurez vous d'entendre un "**clik**" des deux cotés.
- Vérifiez que la boucle de sécurité est proprement attachée en tirant pour l'éloigner de votre enfant. **La Boucle de Sécurité** doit rester attachée.



Tighten each **Waist Belt** and **Shoulder Strap** so that the **Restraint System** is snug against your child.

Please refer to the next section for instructions to tighten the **Waist Belts**.

Apriete la **correa de la cintura** y el **correa del hombro** de manera de que el **sistema de sujeción** quede ajustado y cómodo a su niño.

Por favor consulte la siguiente sección para las instrucciones de cómo pretar las correas de la cintura.

Serrez chaque **Ceinture de la Taille** et **Ceinture de l'Épaule** de façon à ce que la **Boucle de Sécurité** soit bien ajustée sur votre enfant.

Veuillez vous référer à la prochaine section pour les instructions du serrage des Ceintures de la Taille

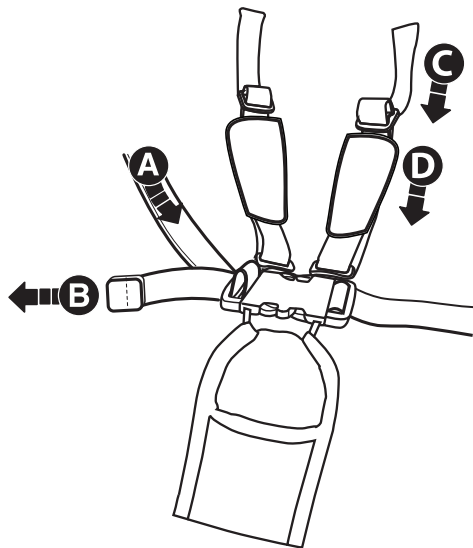

Tighten
Apriete
Serrer

To tighten the waist belts and Shoulder Straps:

- Feed the anchored end of a **Waist Belt** up through the buckle to form a loop **(A)**. Pull the free end of the **Waist Belt** **(B)**.
- Repeat this procedure to tighten the other **Waist Belt**.
- Feed the top end of the **Shoulder Straps** through the plastic stay to form a loop **(C)**. Pull the bottom end down to tighten the strap **(D)**.
- Repeat this procedure to tighten the other **Shoulder Straps**.

Para apretar las correas de la cintura y las correas de los hombros:

- Introduzca el extremo de anclaje de la **correa de la cintura** a través de la hebilla y forme un bucle **(A)**. Hale el extremo libre de la **correa de la cintura** **(B)**.
- Repita este procedimiento para apretar la otra **correa de la cintura**.
- Introduzca el extremo superior de la **correa del hombro** a través del soporte de plástico y forme un bucle **(C)**. Hale hacia abajo el extremo inferior para apretar la correa **(D)**.
- Repita este procedimiento para apretar la otra **correa del hombro**.

Pour serrer les ceintures de la taille et les Ceintures des Épaules:

- Introduisez l'extrémité ourlée de la **Ceinture de la Taille** dans le fermoir pour former une boucle **(A)**. Tirez l'extrémité de la **Ceinture de la Taille** **(B)**.
- Renouvelez cette procédure pour serrer l'autre **Ceinture de la Taille**.
- Introduisez l'extrémité supérieure de la **Ceinture d'Épaule** dans la pièce en plastique pour former une boucle **(C)**. Tirez l'extrémité inférieure pour serrer la ceinture **(D)**.
- Renouvelez cette procédure pour serrer l'autre **Ceinture de l'Épaule**.

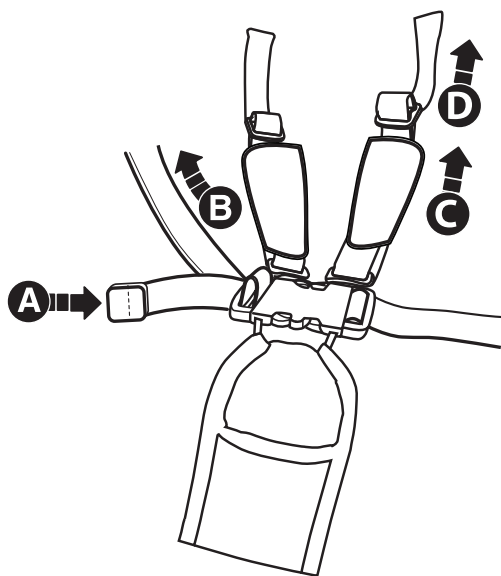

Loosen
Afloje
Desserrer

To loosen the Waist Belts and Shoulder Straps:

- Feed the free end of the **Waist Belt** up through the buckle to form a loop **(A)**. Enlarge the loop by pulling on the end of the loop toward the buckle. Pull the anchored end of the **Waist Belt** to shorten the free end of the **Waist Belt** **(B)**.
- Repeat this procedure to loosen the other **Waist Belt**.
- Feed the bottom end of the **Shoulder Straps** through the plastic stay to form a loop **(C)**. Pull the top end up to loosen the strap **(D)**.
- Repeat this procedure to loosen the other **Shoulder Strap**.

Please note: After adjusting the **Restraint System** to fit your child, make sure you pull on it to be sure it is securely fastened.

Para aflojar las correas de la cintura y las correas de los hombros:

- Introduzca el extremo libre de la **correa de la cintura** a través de la hebilla para formar un bucle **(A)**. Agrande el bucle halando al extremo del bucle hacia la hebilla. Hale el extremo de anclaje de la **correa de la cintura** para acortar el extremo libre de la **correa de la cintura** **(B)**.
- Repita este procedimiento para aflojar la otra **correa de la cintura**.
- Introduzca el extremo inferior de la **correa del hombro** a través del soporte plástico para formar un bucle **(C)**. Hale el extremo superior hacia arriba para aflojar la correa **(D)**.
- Repita este procedimiento para aflojar la **otra correa del hombro**.

Por favor note: Después de que ajuste el **sistema de sujeción** adecuado a su niño, asegúrese de halar el sistema para constatar que esté bien abrochado.

Pour desserrer les Ceintures de la Taille et les Ceintures d'Épaule :

- Tirez sur l'extrémité libre de la **Ceinture de la Taille** dans le fermoir pour former une boucle **(A)**. Élargissez la boucle en tirant l'extrémité de la boucle vers le fermoir. Tirez l'extrémité ourlée de la **Ceinture de la Taille** pour raccourcir l'extrémité libre de la **Ceinture de la Taille** **(B)**.
- Renouvelez cette procédure pour desserrer l'autre **Ceinture de la Taille**.
- Introduisez l'extrémité inférieure de la **Ceinture d'Épaule** dans la pièce en plastique pour former une boucle **(C)**. Tirez l'extrémité supérieure pour desserrer la ceinture **(D)**.
- Renouvelez cette procédure pour desserrer l'autre **Ceinture d'Épaule**.

Veillez noter: Après avoir ajusté la **Boucle de Sécurité** à votre enfant, assurez vous qu'elles sont proprement sécurisées en tirant dessus.

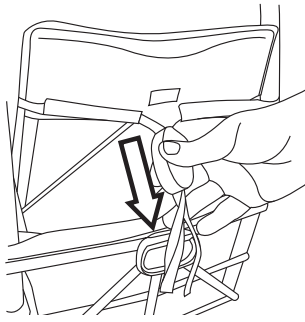

Recline Position
Posición reclinable
Position Inclinée

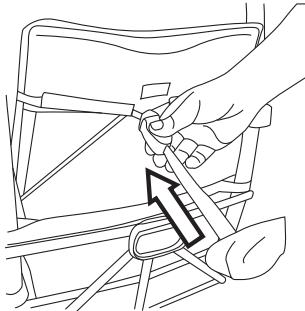

Upright Position
Posición vertical
Position Verticale

Seat Back Adjustment

- Press button on cord housing and pull away to recline seat, as shown.
- To return to an upright position, hold cord loop while moving cord housing towards the back of the seat.

Ajuste de la parte trasera del asiento

- Presione el botón del compartimiento del cordón y hale hacia fuera para reclinar el asiento como se muestra.
- Para volver a la posición vertical, sostenga el cordón mientras que mueve el compartimiento del cordón hacia la parte trasera del asiento.

Ajustement de l'inclinaison du Siège

- Appuyez sur le bouton de l'embout serre-cordons et tirez pour incliner le siège comme illustré.
- Pour revenir à la position verticale, tenez la boucle du cordon pendant que vous déplacez l'embout serre-cordons vers l'arrière du siège.

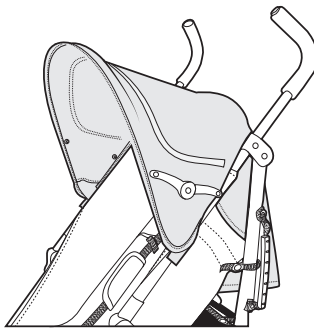

Canopy Open
Capota abierta
Capote Ouverte

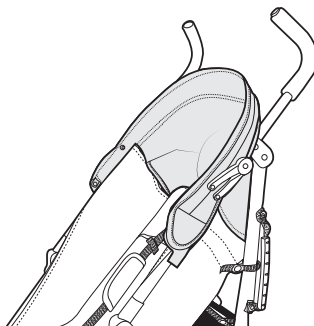

Canopy Closed
Capota cerrada
Capote Fermée

Canopy Adjustment

- The canopy can be adjusted to the open or closed position.

Ajuste de la capota

- La capota puede ser ajustada en posición abierta o cerrada.

Ajustement de la Capote

- La capote peut être ajustée sur une position ouverte ou fermée.

STORAGE

ALMACENAMIENTO

RANGEMENT

1

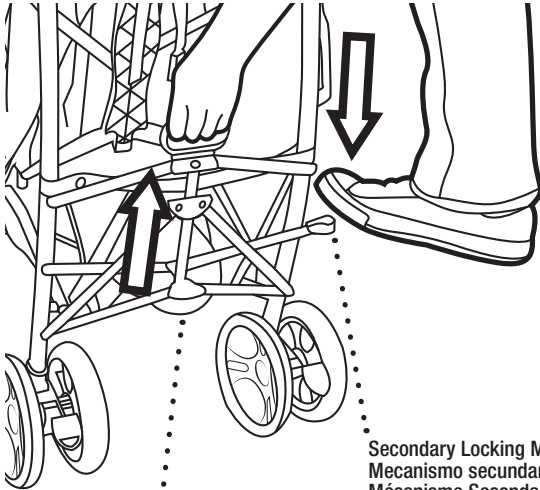

Secondary Locking Mechanism
Mecanismo secundario de seguridad
Mécanisme Secondaire de Verrouillage

Primary Locking Mechanism
Mecanismo primario de seguridad
Mécanisme Principal de Verrouillage

Hint: Make sure canopy is in the closed position before folding the stroller.

- With your hand pull up on the **Primary Locking Mechanism**.
- With your foot, step on the **Secondary Locking Mechanism**.

Sugerencia: Asegúrese de que la capota esté cerrada antes de plegarlo.

Con su mano, hale hacia arriba el **mecanismo de seguridad primario**.

Con su pie, pise sobre el **mecanismo de seguridad secundario**.

Astuce : Assurez vous que la capote est en position fermée avant de plier la poussette.

- Avec votre main tirez sur la **Mécanisme Principal de Verrouillage**.
- Avec votre pied, appuyez sur le **Mécanisme Secondaire de Verrouillage**.

2

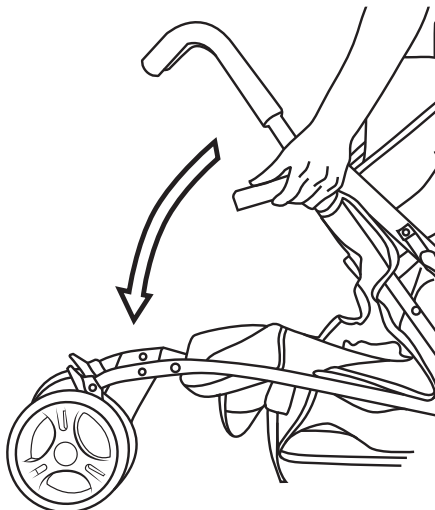

- Hold Handle and push frame forward.
- Sostenga el manubrio y empuje el armazón hacia delante
- Tenez la Poignée et poussez le châssis vers l'avant.

3

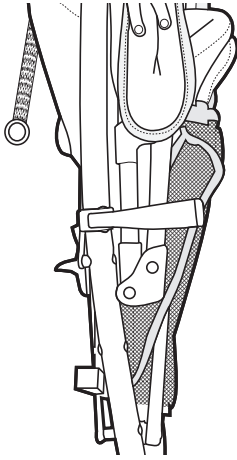

- When closed the Latch Clip will auto lock.
- Cuando este cerrado, el gancho de cierre se trabará automáticamente.
- Lorsque la poussette est fermée l'Attache de Fermeture s'auto verrouillera.

4

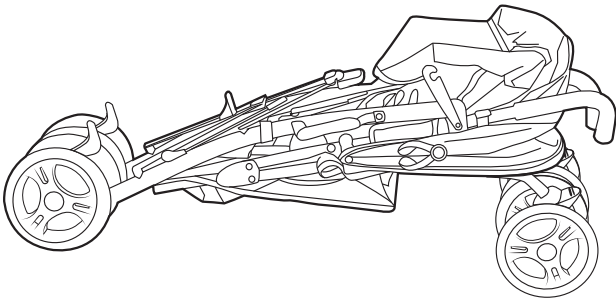

- Ready for Storage.
- Listo para ser almacenado.
- Prêt à être Rangé.



Delta Childrens Products Corp.

114 West 26th Street
New York, NY 10001
1-800-377-3777
www.deltachildren.com

Made in China / Hecho en China / Fabriqué en Chine