

EENOOUR

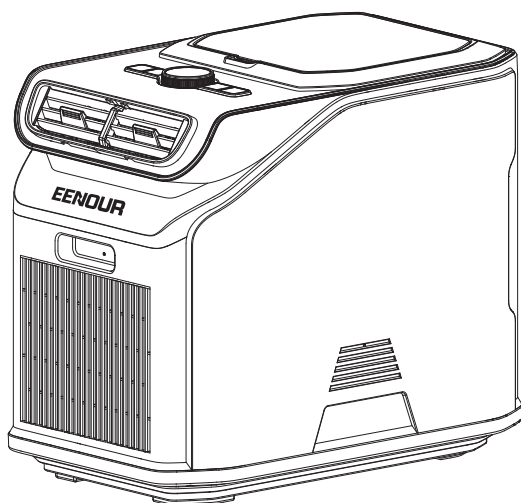

ポータブルクーラー PA600 Portable Air Conditioner

取扱説明書

User Manual

ENGLISH..... 1~12

日本語 13~27

SAFETY GUIDELINES



This manual includes important safety instructions to use and maintenance the air conditioner correctly to prevent personal injury or property damage. Please read the manual thoroughly (including symbols and icons), and be sure to operate the air conditioner safely.



1. It is prohibited to disassemble this product in any way.
2. Do not allow persons with reduced physical, sensory or mental abilities or lack of experience and knowledge (including children) to use the appliance unless they are supervised or instructed.
3. Please turn off the power before cleaning or repairing.
4. Do not install this product to the place where flammable gases are exposed, which may cause fire if flammable gas accumulates.
5. Do not cover the power cord with a carpet or similar covering, do not place the power cord under furniture or other appliances, and place the power cord where it will not be tripped over.
6. Please turn off this product in case of thunderstorms when using it outdoors, to avoid damage due to lightning strikes.
7. It is strictly prohibited to block or obstruct the inlet or outlet of this product when it is operating.
8. Keep the inlets and outlets of the appliance at least 0.5 m away from any walls and other obstructions that interfere with the air inlet and outlet.
9. Please install this product on a solid surface, to avoid damage or excessive noise and vibration.
10. Avoid impacts, falling, dropping or strong vibrations. In the case of severe external impact, please turn off the power immediately and stop using the product. Keep the product properly secured during transport to avoid vibration and impact.
11. Must be installed according to the instructions. Improper installation can cause water ingress, leakage, electric shock or fire.
12. Only use the included accessories and tools for installation. Non-standard accessories may cause water leakage, electric shock, fire, injury or property damage.
13. Make sure the outlet you are using is grounded and in proper voltage. Providing a power cord with a three-prong grounded plug to prevent electric shock.
14. It is forbidden to replace the power cord without authorization. Improper use of the power cord may cause fire or electric shock.
15. If the power cable is damaged, it must be replaced by the manufacturer, customer service agent in order to avoid hazards.
16. Do not install the air conditioner in a humid room such as a bathroom or laundry room, otherwise it may cause a short circuit of the electrical components.
17. To avoid fire or electric shock, do not use this air conditioner with any solid speed control device.

Precautions for fluorinated gases

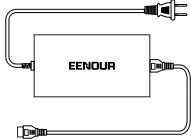
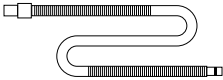
- 1.This product is a sealed unit filled with fluorinated gas. For information on specific gas types and quantities, refer to the relevant label on the equipment.
- 2.This equipment does not support users to add refrigerant by themselves;
- 3.The maintenance or repair of this device must be operated by certified technicians;
Please put this product apart from domestic garbage after it is scrapped. The scrap must comply with the local garbage disposal regulations. Before scrapping, the power cord must be cut off to prevent the device from being used again.

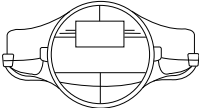
WHAT'S IN THE BOX

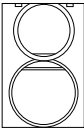
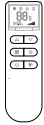
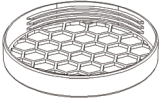
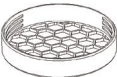
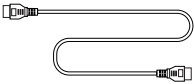
NO.	PICTURE	NAME	QTY
1		PA600 Portable Air Conditioner	1
2		48V Adapter 100-240v 50/60hz	1
3		Drain Hose (3.28 Ft Length)	1
4		Cold/Hot Air Duct (5.1" Diameter, 59" Length)	1
5		Hot Air Duct (6.3" Diameter, 59" Length)	1
6		Cold-end Outlet Shroud	1

7		Hot-end Outlet Shroud	1
8		Remote Control	1
9		Large Duct Grille	1
10		Small Duct Grille	1
11		Connect With Power Station (XT90-XT90 Port)	1
12		User Manual	1

Additional Purchase Accessories

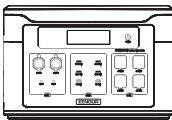
NO.	PICTURE	NAME
1		EENOUR X2000 Expansion Battery (sold separately) 2048Wh capacity, up to 7 X2000 can be expanded
2		EENOUR F2000 Power Station (sold separately) 2048Wh capacity

GETTING STARTED

1 Description of Appearance

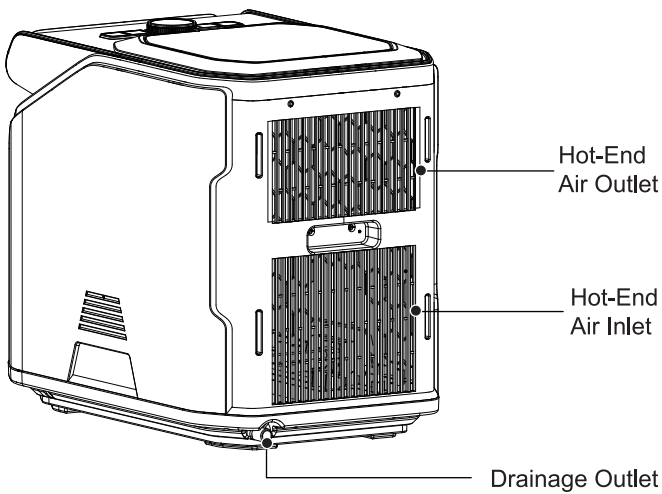
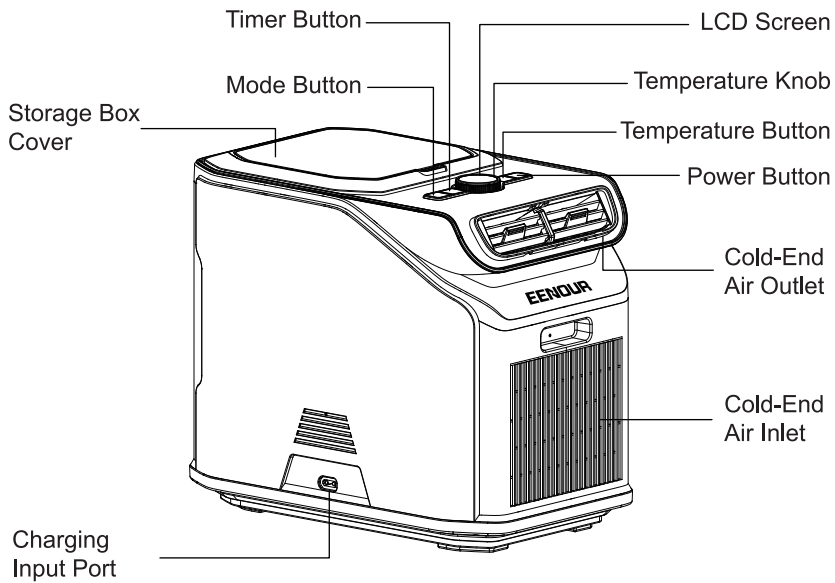

2 Operating Guidelines



Buttons Panel

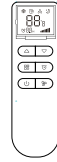

Remote Control

Switch ON/OFF:

After connected with the power supply, long press the button 3s on the panel to switch on/off the device. Short press on the remote control to switch on/off.

Setting the temperature:

After power on, short press the temperature button. The temperature icon and the temperature will flash to indicate that you have entered the temperature adjustment interface. Turn the dial Counter-clockwise to decrease the temperature and clockwise to increase the temperature between 61~88°F/16~31°C.



Counter-clockwise to decrease the temperature



Clockwise to increase the temperature

Icons on the LCD Screen:



After power on, turn the dial to adjust the air volume by default (7-level air volume), the LCD screen will automatically switch off if left idle for 5 minutes without any activity. Turn the dial or press any button to activate the LCD screen display (only activate the screen without triggering any operations).

Setting the Operating Mode:

1, After the air conditioner is switch on, short press the button on the panel to enter the mode adjustment interface, the mode on the LCD screen is flashing. Turn the dial to change the modes: cooling, fan, dehumidification and sleep.

2, After the air conditioner is switched on, short press the button on the remote control to enter the mode adjustment interface, the mode on the LCD screen is flashing. Press the  to change the modes: cooling, fan, dehumidification and sleep.

 **Cooling mode:** the fan speed is adjustable, temperature can be set between 61~88°F / 16~31°C.

 **Fan Mode:** Turn the dial to change the fan speed (Press the button  on the remote control). Please note that the temperature can not be set under fan mode. The LCD screen on remote control shows temperature " -- "

 **Dehumidification:** The temperature is fixed as 61 °F / 16°C, and the fan speed fixed as 1 level. The temperature and fan speed can not be adjusted.

 **Sleep Mode:** Fan speed is fixed as 1 level and the temperature can be adjusted between 61~ 88°F / 16 ~ 31 °C.

Setting the Timer:

In the state of power on or off, the timer button can also be operated. However the timer can only be set at the remote controller when the air conditioner is power on.

If the timer is set when the air conditioner is power on, it automatically shuts down at the set time; If the time is set when the air conditioner is power off, it automatically turns on at the set time.

Short press the timer button. The timer icon and time will flash to indicate that you have entered the timer adjustment interface. Turn the dial (Press the button  on the remote control) to adjust the time — turn clockwise to increase the time or counter-clockwise to decrease the time. (0.5H as a unit, up to 8 hours) ; If the timer is changed during operation, the system will run according to the latest time, but it will calculate the time that has already been running.

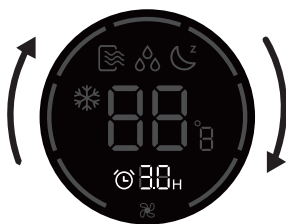



Turn clockwise to increase the time



Counter-clockwise to decrease the time

Setting the Temperature Unit °C/°F

1. After the air conditioner is switched on, press and hold the mode button  for 3s to enter the temperature unit °C/°F adjustment interface. The temperature unit icon will flash to indicate the current temperature unit. Short press the mode button to switch the unit between °C/°F.

2. After the air conditioner is switched on, press the button  on the remote control at the same time for 3s to switch the unit between °C/°F.

3 Placement Guide

After long-distance transportation, before use it for the first time, please place it flat for more than 30 minutes. Reserve enough heat dissipation space forth and back, as shown in the figure below.

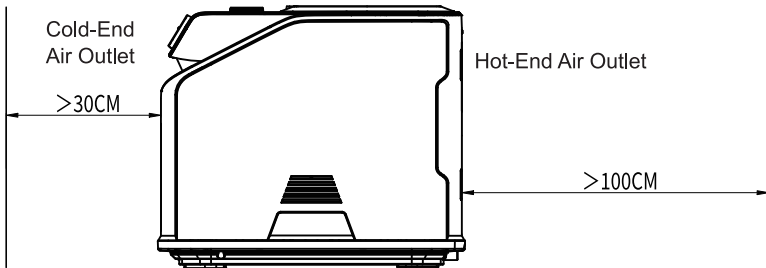

INSTALLATION

Installing the cold-end fan shroud and duct.

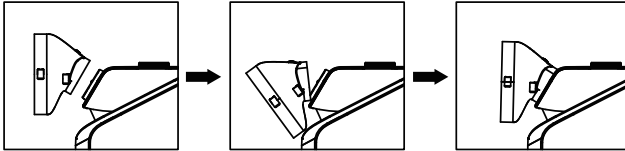

Installing ventilation ducts.

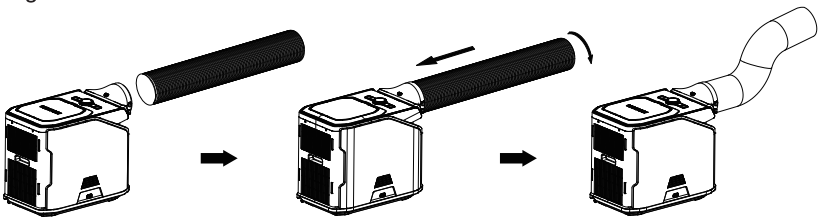

Installing the hot-end fan shroud and duct

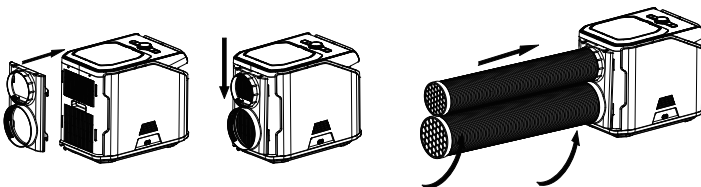

Insert the drainage tube

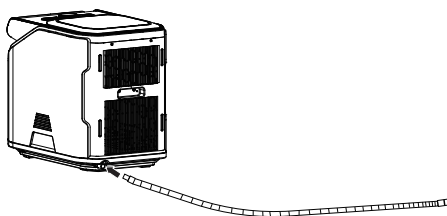

USE SCENARIOS

Tent

1. Place inside the tent with the hot air vent and drain tube directed outside the tent

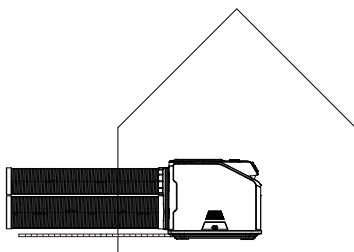

2. Place outside the tent with the cold air vent directed into the tent

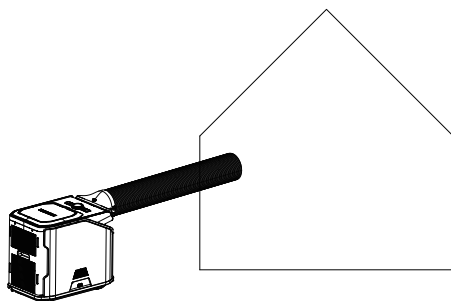

Recommendations:

- Pay attention to the insulation of the tent. If the tent has poor insulation, please cover the tent with a heat-insulating mat.
- Pay attention to sealing, tents with ventilation holes, so please close or cover the ventilation holes.
- Pay attention to sunshade, you can use awnings to cover tents.
- If the tent is large which exceeds the space cooling of air conditioner, please add another air conditioner, or create a small cooling space inside the tent with a cloth partition.

RV

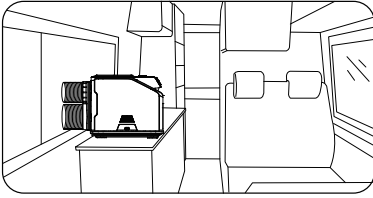

Indoors/kitchen

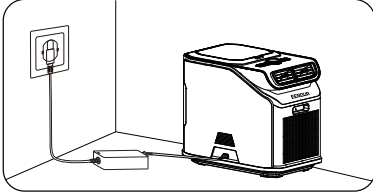

POWER SUPPLY

1.Connected to AC power with the original power adapter

The original adapter specifications: input voltage: AC 100-240V 50-60Hz, output voltage: DC 48V.

2. Connecting with EENOUR X2000 Battery Expansion.

Note: Please switch off both the X2000 and PA600 first then power on. In order to avoid damage to the device.

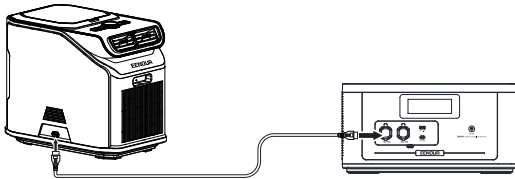

3. Connecting with Power Station, the battery must meet the voltage DC 48V and at least 11.5A current.We recommend EENOUR F2000/F4000 Power Station.

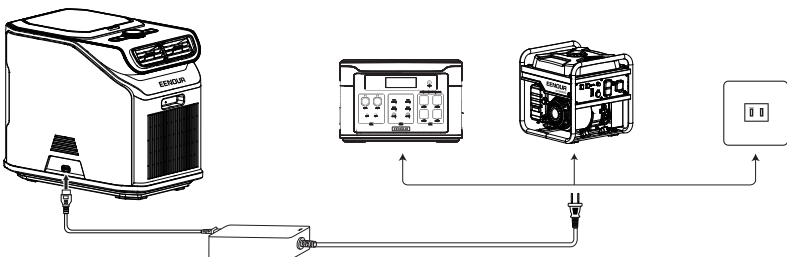

CARE INSTRUCTIONS

- Before cleaning or maintenance, turn the appliance off. Wait for a few minutes then unplug from the electrical outlet.
- Clean the appliance with a slightly damp cloth then dry with a dry cloth.

Plastic parts maintenance:

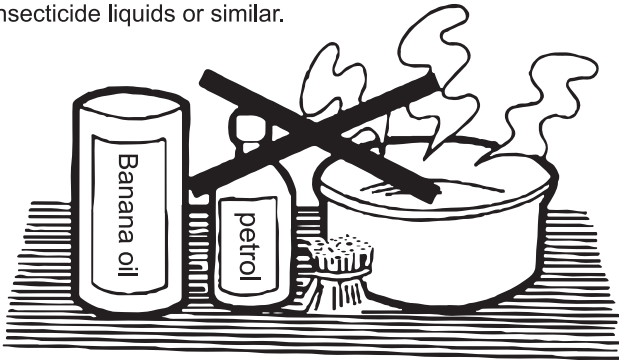

- To protect the air conditioner, it must be kept clean, and try to avoid oil stain and deformation. If the oil is attached to the plastic parts for a long time, the plastic parts will be aging, cracking and smell. Therefore, we should clean it regularly.
- Never wash the air conditioner with water to prevent the electrical insulation from reducing and rusting.
- Never use petrol, alcohol or solvents to clean the appliance.
- Never spray insecticide liquids or similar.



TROUBLESHOOTING

1. The unit does not cool, please check whether the air inlet and outlet are blocked. When using the air duct, check whether the duct is excessively bent or blocked, which will cause the compressor overheat and stop for protection. We recommend turn off the air conditioner and switch on the device after 15 minutes.

2. The remote control does not work: 1. Do not exceed the remote control distance (32 Feet/10m). 2. Check whether the remote control is damaged. 3. Replace the battery of the remote control. 4. Pairing the remote control.

After the air conditioner is switch on, long press the button  +  2s to enter the pair of the remote control, and the LCD screen is bright and flashing. Press any button on the remote control after it is turned on, and after the button board receives it successfully, the display board will save the address of the remote control and exit the pairing mode.

Errors	Error Code	Analysis of cause	Troubleshooting
Low voltage protection	P1	The voltage is lower than 41V	Increase the voltage value or replace a suitable power supply
Over voltage protection	P2	The voltage is higher than 56V	Decrease the voltage value or replace a suitable power supply
The compressor is not running	P3	There is a fault with the compressor	Turn off for a while and restart, if the problem remains, please contact after-sales customer service
Overcurrent protection	P4	The operating current of the compressor exceeds the limit value	Turn off for a while and restart, if the problem remains, please contact after-sales customer service
MOS Tube temperature protection	P5	The board is overheating	Overheating protection, please avoid to run it at high temperature for a long time.
Cold-End Air Inlet NTC Error	P6	Cold-End Air Inlet NTC Error	Need to replace the sensor, please contact customer service:support@eenour.com.
Hot-End Air Inlet Overheat	P7	Hot-End Air Inlet temperature higher than 185°F for 5 mins	Overheating protection, it will recover after the temperature is lower than 140°F, switch off for a while and switch it on.
Temperature sensor failure	E1	Temperature sensor short circuit or open circuit	Check whether the internal terminals are loose, please contact after-sales customer service

SPECIFICATION

EENOUR PA600 Portable Air Conditioner

Model Number	PA600	Cooling temperature settings	61~88°F/16~31°C
Refrigerant	R290	Cooling capacity	1758W/6000BTU
Rated Voltage	100-240V 50/60hz, DC 48V	Rated Current	11.5 A
Rated Power	550W	Dimensions	21.85*14.76*23.62Inches/ 55.5*37.5*60CM
Net Weight	30.4lb/13.8KG	Gross Weight	44lb/20KG
Store Temperature	-104~158°F/ -40~70°C	Working Temperature	50~109°F/10~43°C

CUSTOMER SERVICE

IMPORTANT

- 1, The warranty commences the day the product is purchased and covers up to a period of 1 year (12 months).
- 2, The specifications of this product are subject to change without notice.
- 3, This product may be discontinued due to the discontinuation of electronic components.
- 4, If you have a problem with this product, please contact the Customer Satisfaction Center at support@eenour.com. DATED PROOF OF PURCHASE, MODEL # ORDER ID. We'll get back to you as soon as possible. Thank you so much!

ご購入のお客様へ

この度は、当社製品をご購入いただきまして、誠にありがとうございます
ご使用になる前に、製品の取扱書をよくお読みになり、本製品を正しくお使いください。

安全上のご注意

お使いになる人や他の人への危害、財産への損害を未然に防止するため、必ずお守りいただくことを、次のように説明しています。
お読みになったあとは、お使いになる方がいつでも見られるところに必ず保管してください。

使用上のご注意

この取扱説明書には、お使いになる人や他の人への危害、財産への損害を未然に防止するために、エアコンの正しい使用と維持のための重要な安全事項が記載されています。以下の内容(ロゴ、アイコン)を十分に理解した上で本文を読み、記載されている安全事項を必ず守ってください。

 **ご注意:**このアイコンは、人身傷害や財産損失を引き起こす可能性があることを示しています。

お読みになったあとは、お使いになる方がいつでも見られるところに必ず保管してください。

1. 修理技術者以外の方は、分解したり、修理や改造を絶対にしないでください。発火したり異常動作をすることがあります。
2. 本製品は身体・感覚・精神疾患のある方には適用されません。
3. クリーニングまたは他のメンテナンスを行う前に、電源をオフにする必要があります。電源を遮断してから、電源プラグを抜いてください。
4. 可燃性のガスが露出している場所に本製品を取り付けしないでください。可燃性ガスが積もると火災の恐れがあります。
5. 電源コードの上にカーペットなどのカバーを覆わないでください。電源コードを家具やその他の電気製品の下などのタイト状態で放置/使用しないでください。交通エリアから離れた場所や引っかかりからない場所に配置してください。
6. アウトドアで使用する際に雷雨に遭遇した場合は、落雷による損傷を避けるために、本機の使用を直ちに中止する必要があります。
7. 本機の作業中は、吹き出し口、排気口、蒸発器側エア吸込口、凝縮器側エア吸込口を遮ったり覆ったりしないでください。吹き出し口や排気口を利用して物や衣類を乾燥させないでください。吸込口や吹き出し口に粘着性のあるもの、指や棒などを入れないでください。ファンが高速で回転しており、けがの原因になります。
8. 本機の設置説明に従って設置してください。取付けに不備があると、水漏れ・故障・火災の原因になります。
9. 当社以外の付属品は使用しないでください。当社以外の部品を使用すると、水漏れ、故障、火災、傷害または財産損失を引き起こす可能性があります。
10. 火災や電気ショックの危険を減らすために、制御装置と一緒に使用しないでください。

- 11.本製品を子供・幼児には手を触れさせないように注意してください。事故やケガ、故障の原因となります。
- 12.濡れた手で、差込みプラグやスイッチ・配線などの電気まわりに触らないでください。感電やケガの恐れがあります。
- 13.電源コードやプラグが傷んだり、コンセントの差込みがゆるいときは使用しないでください。感電やショートして発火することがあります。
- 14.衝撃・破損・水漏れなどにより動かなくなったり、異常がある場合は使用しないでください。感電・漏電・ショートなどによる火災の恐れがあります。
- 15.火気に近づけないでください。本機の変形により、ショートして発火することがあります。
- 16.電源プラグを抜くときは、電源コードを引っ張らずに、必ず先端の電源プラグを持って引抜く。感電やショートして発火することがあります。
- 17.電源コードは、途中で接続したり、延長コードの使用・タコ足配線をしないでください。感電や発熱・火災の原因になります。
- 18.機器がひどく損傷している場合でも、自分で燃やさないでください。内蔵コンプレッサーは火災時に爆発する可能性があります。

【フッ化ガスに関する注意事項】

- 本エアコンはフッ化ガスを封止する装置であります。
- 本エアコンはユーザ自身による冷媒添加には対応していません。
- 本エアコンは修理技術者以外の方は、分解したり、修理や改造を絶対にしないでください。本製品の廃棄は現地のごみ処理規定に適合しなければならず、廃棄処理時には生活ごみと分けてください。廃棄する前に必ず電源を遮断して、デバイスを再使用できないようにしなければなりません。

付属品

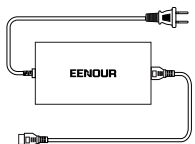
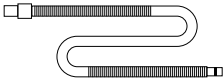
1		エアコン本体	1
2		48Vアダプター AC100-240V 50/60Hz	1
3		ドレンホース 長さ100cm	1

4		送風/排熱兼用ダクト 直径13cm 長さ150cm	1
5		排熱ダクト 直径16cm 長さ150cm	1
6		冷風ダクトエンド	1
7		熱風ダクトエンド	1
8		リモコン	1
9		ダクトグリル (排熱ダクトとの 接続、フィルタリング用)	1
10		ダクトグリル (送風/排熱兼用ダ クトとの接続、フィルタリング用)	1
11		XT90外付け電源ケーブル	1
12		日本語取扱説明書	1

製品各部の名称

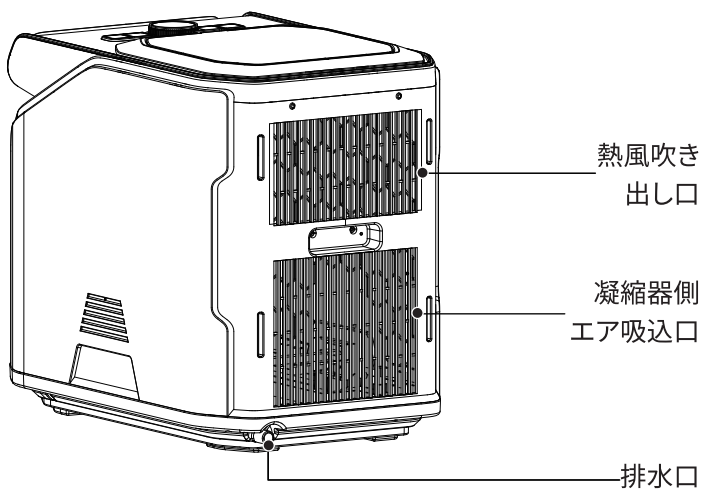
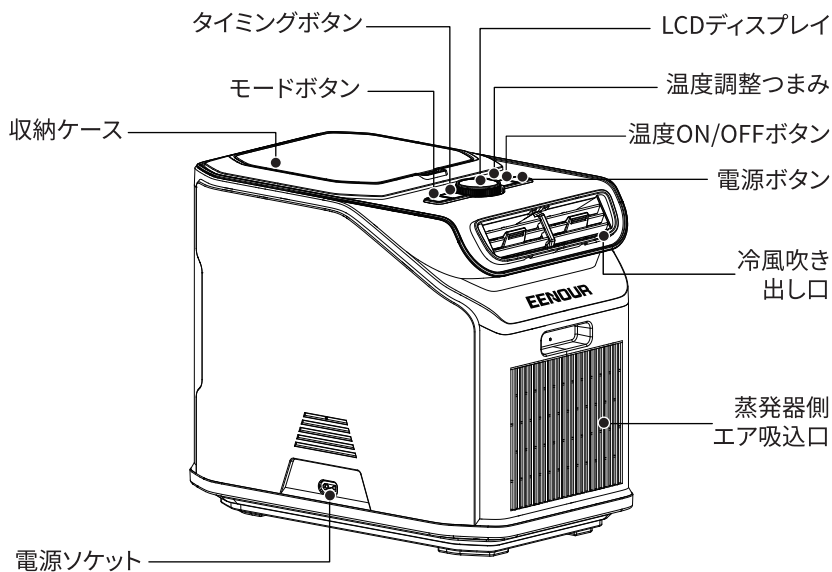

ボタンの操作マニュアル



ボタンとLCD表示パネル



リモコン

1. 電源入れ/電源切れ:

- 電源が入っている場合は、スイッチパネルを使って操作するときはこのボタンを3秒長押しして本体を運転させます。再び3秒長押しして本体を停止させます。(もし再び短く押す場合は、LCD画面が消えますが、実際に運転しています。)
- 電源が入っている場合は、リモコンを使って操作するときはこのボタンを短押しして本体を運転させます。再び短押しして本体を停止させます。

2. 温度設定ボタン:

電源を入れた状態で、温度設定ボタンを1回短押しして、温度設定機能に入ります。ディスプレイで設定温度が表示され、点滅します。このときつまみを回すと設定温度調節ができます。調整可能範囲は16~31°C / 61~88°Fがあります。

リモコンを利用する場合は、リモコンの操作パネルの△▽ボタンを押すと温度調整ができます。

3. つまみとLED一体型ディスプレイ:

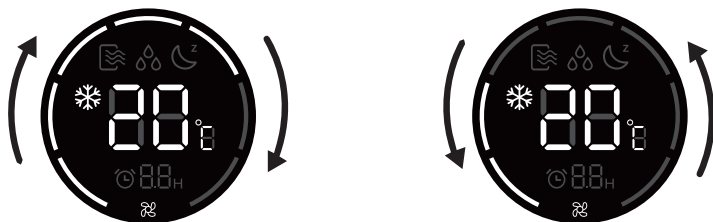

電源を入れた状態でつまみを回すと、デフォルトでは風量を調整する機能です(全部で7段階の風量が調整できます)。時計回りに回すと風量が増加し、反時計回りに回すと風量が減少します。ディスプレイが5分以内に動作しない場合は、スクリーンを消す状態になります。つまみを回すか、いずれかのボタンを押すと、ディスプレイがアクティブになります(この動作は画面をアクティブにするだけで、システム操作はトリガされません)。

リモコンを利用する場合は、リモコンの操作パネルの🌀ボタンを押すと風量調整ができます。

4. ㊟ タイミング機能:



時計回りに回すと時間が増えます



反時計回りに回すと時間が減ります

電源をオンにしてもオフにしても、タイミングボタンを押して設定を行うことができます。

- 電源を入れた状態でタイミングを設定すると、時間になると自動的に電源がオフになります。
- 電源を切れた状態でタイミングを設定すると、時間になると自動的に電源がオンになります。
- タイミングボタンを短押した後、ディスプレイには時間アイコンが点滅し、つまみを回したり、タイミングボタンを短押したりしてタイミング時間を調整することができます(最小目盛りは0.5時間、最大8時間)。運転中に設定時間が変更すると、システムは変更後の設定で実行されますが、変更前に経過時間も加算されます。

リモコンによって操作は、オフのタイマー機能しか搭載していないです。エアコン本体の電源を入れた状態でリモコンの操作パネルの ㊟ ボタンを押すと時間アイコンが点滅して再び押すとタイミング時間を調整することができます。点滅完了すると、設定が成功します。

5. ㊟ モード選択:

- 電源を入れた状態で、スイッチパネルでモードボタンを1回短押して、モード設定機能に入り、ディスプレイに現在のモードアイコンが点滅します。つまみを回すことで冷房、送風、除湿、スリープモードの切り替えを行うことができ、再びモードボタンを短く押すことで各モード間の切り替えを行うこともできます。
- 電源を入れた状態で、リモコンパネルでモードボタンを1回短押して、モード設定機能に入り、ディスプレイに現在のモードアイコンが点滅します。次はモードボタンを押すたびに冷房、送風、除湿、スリープモードの切り替えを行うことができます。

冷房モード❄️: ファン風量と設置温度は調節でき、温度は16~31°C/61~88°Fを調節できます。

送風モード🌀: フロントエンドファンのみを起動します。このモードでは風量しか調整できません。

除湿モード💧: ファンは最低風量と最低温度で運転され、温度と風量は調整できません。空気中の湿度を十分に除去することができます。

スリープモード🌙: このモードでエアコンは低負荷冷房動作を行います。このモードでは温度しか調整できません。

㊟ 摂氏度と華氏度の切り替え方法:

- 電源を入れた状態で、スイッチパネルでモードボタンを3秒ぐらい長押しして、°C/°F温度記号設定モードに入ります。ディスプレイに現在の温度記号が表示され、点滅します。このモードでは、モードボタンを押して温度記号の切り替えを行います。
- 電源を入れた状態で、リモコンで同時に△+▽ボタンを3秒ぐらい長押しして、°C/°F記号の切り替えを行います。

放置について

初めて使用する場合、または長時間放置した後、30分以上地面に平らに置いてから電源を入れて運転してください。前後に十分な放熱空間を確保します。下図のようにします。

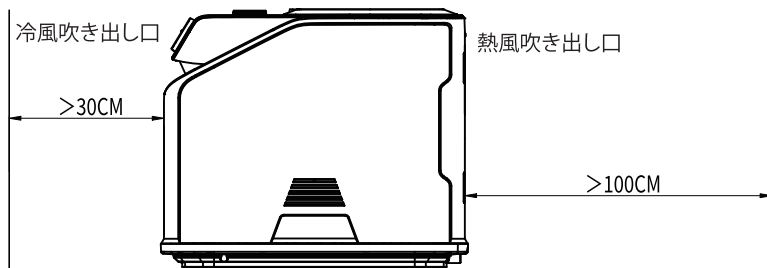

ご注意：次のような場所では使用しないでください。

1. 傾斜や凸凹のあるところ。
2. 調理場など蒸気の多いところ。
3. 海浜地区など塩分の多いところ。
4. 酸・アルカリ性蒸気の立ち込めるところ。
5. 温泉地帯など硫化ガスのあるところ。
6. 電圧変動の多いところ(定格電圧±10%以内)。
7. 電磁波を発生する機械のあるところ。

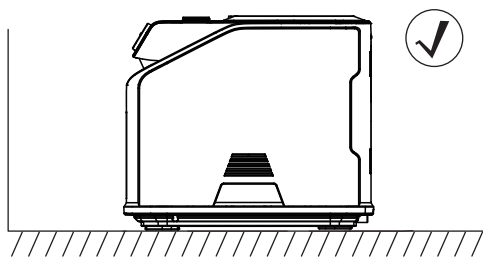

正しい使い方

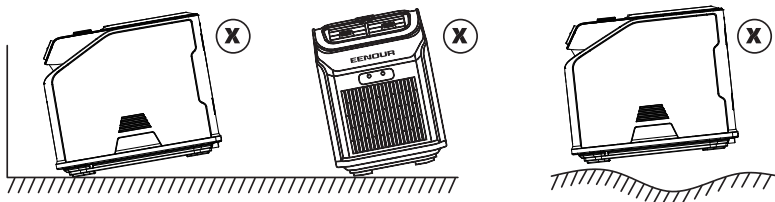

間違った使用方法

一つ目の使い方

取り付け

1.冷風ダクトエンドを冷風吹き出し口に取り付けます。

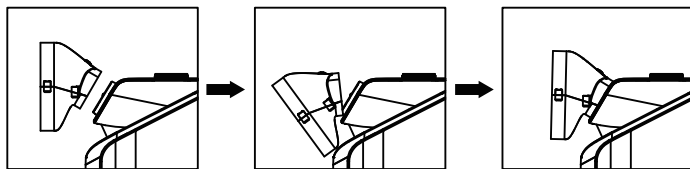

2.ダクトを取り付けます。冷風ダクトエンドの一端をダクトに挿入し、止まるところまで時計回りに回して固定してください。

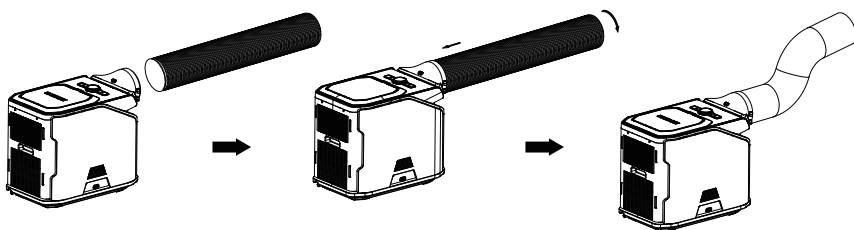

二つ目の使い方

取り付け

1.熱風ダクトエンドの底部と熱風吹き出し口と凝縮器側エア吸込口の底部を押し込みます。その後、止まるところまで下に押し込みます。

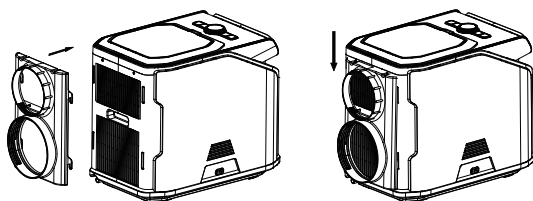

2.二つのダクトを別々に取り付けます。熱風ダクトエンドの底部をダクトに挿入し、止まるところまで時計回りに回して固定してください。

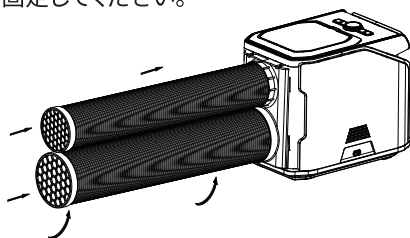

3.ドレンホースを排水口に挿入します。

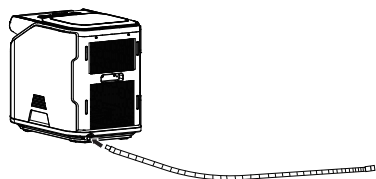

利用シーン(テントの例)

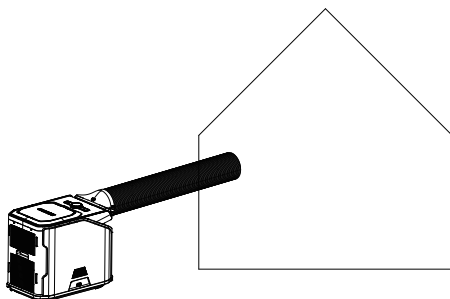

・エアコンをテントの外に置く:冷風をテント内に送風します。冷風吹き出し口に接続されたダクトだけがテント内の密閉空間に入り込み、その空間面積を占有せず、騒音も少ないです。

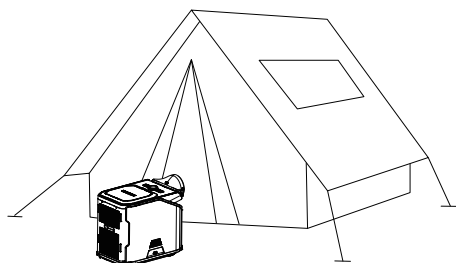

・エアコンを境目に置く:冷風吹き出し口をテントの内に向けて、冷気を吹き込みます。熱風吹き出し口をテントの外に向けて、熱気を排出します。ダクトを接続する必要がなく、エアコンをいつでも活用したり、位置を調整したりすることができます。

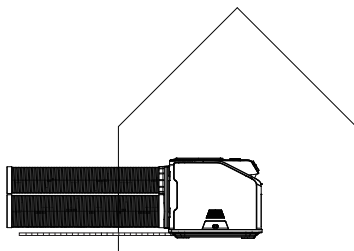

・エアコンをテントの中に置く:冷風吹き出し口をテントの中で置いて、熱風面に二重管(吸気ダクト及び吹出ダクト)を取り付け、盗難や雨を防ぐことができます。
(ご注意:排水ダクトをテントの外に置く必要があります。)

電力供給

1. オリジナルのACアダプターで接続した場合：

入力電圧：AC100-240V(50/60Hz)

出力電圧：DC 48V

2. EENOUR X2000拡張バッテリーと接続した場合：

壊れないように、X2000とPA600の電源を切って、接続してから電源を入れてください。

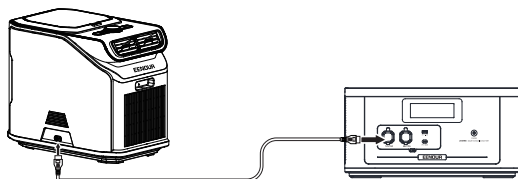

3. ポータブル電源と接続した場合：

DC48Vの電圧と11.5A以上の電流を満たす必要があります。

EENOUR F2000/F4000ポータブル電源をお勧めします。

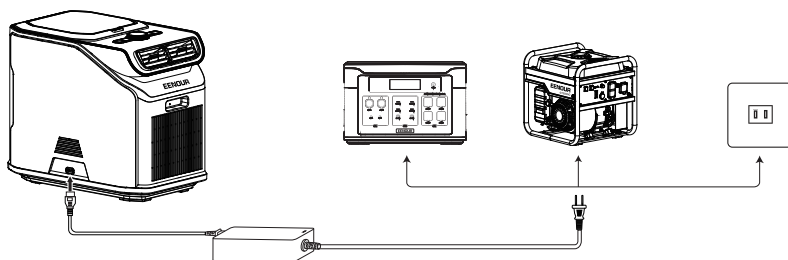

使い方のアドバイス

1. エアコンを使用する時はテントの密封性に注意してください。密封性の悪いテントを使用している場合は、断熱マットでテントを覆ったり、天幕でテントを遮ったりしてください。
2. テントの密封性に注意してください。通気孔のあるテントを使用している場合は通気孔を閉じたり覆ったりしてください。
3. 大型テントを使用していると、エアコンの使用範囲を超えてしまう可能性があります。エアコンを1台追加するか、テント内で遮断することで小さな冷却可能空間を作ってください。

お手入れ方法

外装の汚れは、濡れた布で拭いてください。汚れがひどい場合は、薄めた中性洗剤をつけた布で拭いた後、水に浸してよく絞った布で再度拭いてください。

プラスチック部品のお手入れ

エアコンを適切に保護するために、常に清潔に保つ必要があります。使用時に油污れや変形を避けるよう注意してください。動物性油污れや植物油汚れは箱の中のプラスチック部品に長時間付着すると、プラスチックが劣化・変形する原因となりますので、常に清潔に保つための習慣をつける必要があります。

エアコンを直接水に浸すことは固く禁じられています。(錆や故障や感電、火災の原因となります。)次のものはコーティング、プラスチック部品を損傷し、変形、破損、金属部のサビの原因なので、使わないでください。

(粉末洗剤やアルカリ性・酸性洗剤、お湯、ブラシ、ガソリン、アルコール)。





困った時は

エアコンが冷えていないことがわかったら、吸気口と排気口が塞がれていないかチェックしてください。ホースを使用する場合は、ホースが過度に曲がったり詰まったりしていないかをチェックします。どちらの場合も、圧縮機の過熱保護によって本機を停止することがあります。ダウンタイムが発生したら、電源を切って15分待ってから再起動することをお勧めします。

リモコンが機能しない場合：

- 1、リモコンの操作距離(10m)を超えないように注意してください。
- 2、リモコンに破損がないかどうかを検査してください。
- 3、リモコンの電池を交換してください。
- 4、リモコンをコードペアモードにして、再接続します。

電源を入れた状態でエアコンボタンパネル  +  ボタンを2秒間長押しし、リモコンコードペアモードに入り、ディスプレイが点灯して点滅します。コードペアモードの場合、リモコンが起動した状態でいずれかの有効ボタンを押して、パネルが受信に成功すると、リモコンアドレスを保存してコードペアモードを終了します。

保護/ 障害タイプ	室内表示	考えられる原因	対処方法
欠圧保護	P1	電圧が41V 以下の場合。	電圧値を上げるか、適切な電源を 交換してください。
過圧保護	P2	電圧が56V 以上の場合。	電圧値を下げるか、適切な電源を 交換してください
コンプレッサー	P3	コンプレッサー が働きません。	電源をオフにしてからしばらく再 起動します。それでも解消できな い場合は、アフターサービスに連 絡してください。
過電流保護	P4	コンプレッサー 駆動電流が限界 値を超えます。	電源をオフにしてからしばらく再 起動します。それでも解消できな い場合は、アフターサービスに連 絡してください。
MOS管の 温度保護	P5	回路基板が 過熱します。	製品は高温で長時間の運転しな いように注意してください。
蒸発器側エア吸 込口NTC障害	P6	蒸発器側エア吸込 口NTC障害します。	センサーを交換する必要があります。 このような場合はアフターサービス に連絡してください。
凝縮器の過温度	P7	凝縮器の温度は温 度は85℃より高く、 5分間持続します。	過熱保護を行い、排気温度が60℃ 以下になると正常に戻ります。し ばらく電源を切ってから再起動し てください。
温度センサー	E1	温度センサーが短 絡/開回路します。	端子の緩みがないかチェックして ください。このような場合はアフタ ーサービスに連絡してください。

製品仕様

型番	PA600		
冷媒	R290	冷房能力	6000BTU/1758W
電源電圧	AC100-240V (50-60Hz)/DC48V	定格電流	11.5A
消費電力	550W	防水レベル	IPX3
正味重量	13.8KG	総重量	20KG
設定温度	16~31°C/61~88°F	動作温度	10~43°C/50~109°F

免責事項

1. 火災、地震、風水害、落雷、その他の天災地変、公害や異常電圧、その他外部要因による故障および損傷によって生じた損害に関して、当社は一切の責任を負いません。
2. 本書に記載の内容を守らないことによって生じた損害に関して、当社は一切の責任を負いません。
3. 本機の使用および他の接続機器との使用または使用不能から生じた損害（事業中断、逸失利益など）に関して、当社は一切の責任を負いません。
4. ご使用上の誤り及び不当な修理や改造による故障及び損傷に関して、当社は一切の責任を負いません。
5. 一般的な用途以外に使用された場合の故障及び損傷に関して、当社は一切の責任を負いません。
6. 故障及び損傷が発生した場合には使用を停止してください。使用を続けると発煙や発火、場合によっては火災を引き起こすことによって生じた損害に関して、当社は一切の責任を負いません。

保証期間およびお問い合わせ

- 本製品の保証期間はご購入より1年間となります。
- 本製品の仕様は予告なしに変更する場合があります。予めご了承ください。
- 本製品は使用電子部品の製造中止で、生産及び販売終了となる場合があります。予めご了承ください。
- 本製品のお問い合わせについて、故障などが疑われる場合は、次のことをお知らせ下さい。
 - ご購入時期
 - ご注文番号と商品の型番
 - 故障の状況(できるだけ詳しくご説明ください。)
- ご不明な点や故障に関するご相談は、ご購入の販売店、または下記営業窓口にお問い合わせください。

株式会社MK JAPAN

メールアドレス:support@eenour.com

サポート:050-4560-1179、050-4560-1166

公式サイト:<https://eenour.com/>

受付時間:10:00-13:00、14:30-18:30

(土、日曜、祝祭日、年末年始および当社指定業休日は除く)

弊社製品へのご意見・ご要望がございましたら、support@eenour.comまでお寄せください。
なるべく速やかに対応いたします。

EENOUR保証書



保証開始日	保証期間
年 月 日	お買い上げ日から1年間

お買い上げ日記入欄： 年 月 日

注文番号：

販売店/販売会社：

保証記録：



E-mail: support@eenour.com

MADE IN CHINA

