

Awning Instructions

Manual awning (B) 1.5m to 4.5m

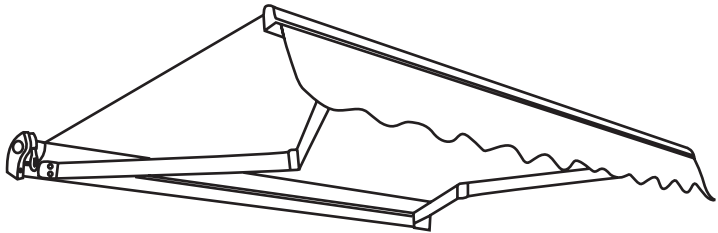

Budget Manual Instructions

Contents

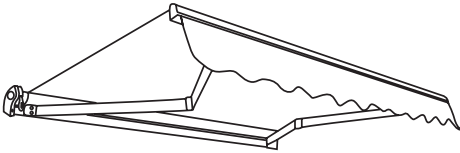
**1.5m - 3.0m Awnings**

- 4 x Coach bolt and plug (2 per bracket)**
- 2 x Wall bracket
- 1 x Awning
- 1 x Winder handle

3.5m - 4m Awnings

- 6 x Coach bolt and plug(2 per bracket)**
- 3 x Wall bracket
- 1 x Awning
- 1 x Winder handle

4.5m Awnings

- 8 x Coach bolt and plug(2 per bracket)**
- 4 x Wall bracket
- 1 x Awning
- 1 x Winder handle

Suggested Tools

- Hammer drill
- 14mm masonry drill bit
- Chalk or pencil to mark
- Laser level or long spirit level
- Metric socket spanner set
- Adjustable spanner

Warning

We recommend that two or more people are required to lift the awning into place.

The awning and frame may be supplied with a plastic wrapper. This should be removed prior to use.

Plastic bags can be dangerous to children and babies. Keep out of the reach of babies and children to avoid the risk of suffocation.

Before assembly, check that all parts are contained within the box. If any parts are found to be damaged or missing, please contact your retailer.

The awnings may be installed on wooden walls if the wall is sufficiently strong. Use appropriate screw-threaded or coach bolts.

**The coach / expansion bolts supplied are for reinforced concrete or brick walls.

Guarantee

This awning is guaranteed against faulty parts and workmanship for one year from the date of delivery. Faulty parts will be replaced or exchanged within that period. The guarantee covers domestic use only.



Step 1: Determine position on the wall and mark up

Height of awning:

The recommended height from the ground is 2.5m-3.5m. If you want to install lower than this, determine whether there is sufficient headroom when the awning is fully extended and that any doors can open.

Required headroom:

– Allow 20cm above any door frame and check that when opened the door will not interfere with the awning.

– As a guideline, the awning has a drop of 30 cm (2m projection) to 45cm (2.5m projection) at a slope of 10 degrees below the horizontal.

The recommended slope is pre-set at the factory and should not require any major adjustment. The angle of drop can be adjusted with a spanner any time after fitting: from approx 15 – 30 degrees.

Horizontal positioning of brackets:

Using laser, spirit level or other method, mark an accurate horizontal line at the required height.

Fixing must be directly into brick or concrete. Mortar joints between the bricks or blocks will NOT be secure enough to bolt into.

Installing onto wooden houses and chalets:

You can install 1.5m -3.0m awnings onto wooden walls and chalets providing that the wall has adequate strength to support the weight of the awning. Always ensure that the wall brackets are securely fitted onto the outside of strong wooden wall studs.

The wall bolts provided in the fitting kit will not be suitable for securing to wooden studs; therefore you will need to purchase **Coach Bolts** of sufficient length and diameter from your local hardware store to replace the wall bolts (expansion bolts) provided. If unsure, consult a qualified structural engineer for expert advice.

Side view

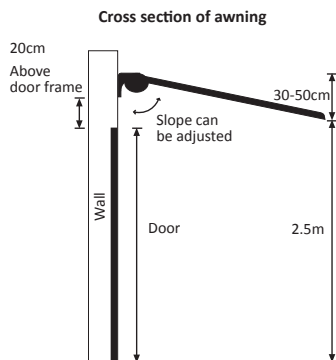

Step 2: Drill holes

Draw a horizontal line in the position of the required height.

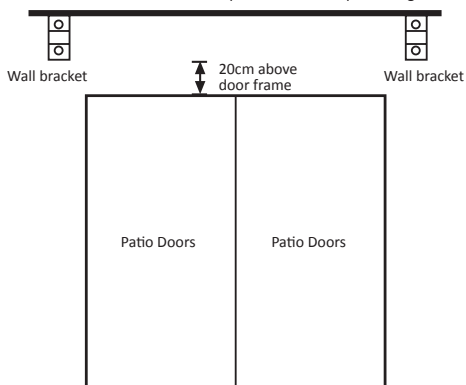

If in doubt about the quality of the wall structure you are wanting to mount the awning on, you can use an epoxy resin product to secure the mountings in the wall.

1. When attaching the wall brackets on the torsion bar. Measure the awning with a ruler and note down the bracket position (holes).
2. Draw a horizontal line in the position of the required height as shown in the diagram.
3. Make marks onto the wall, through the holes at the base of the bracket.

Please double check your measurements thoroughly before drilling holes into your wall, especially if you're using a template. We will not be held responsible for any errors or incorrect measurements.

4. Use a hammer-action electric drill with a 14mm bit. **Do NOT drill through mortar** as this will not provide satisfactory strength to hold the wall expansion bolts.
5. Drill 100mm holes into brick or concrete wall in exact position chosen for wall brackets.
6. Insert the expansion plug all the way through and then insert the bolt into the wall plug.

Expansion bolt

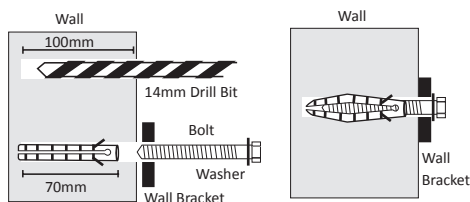

The bolt must stick out of the wall in order to attach the wall bracket and washer. (View Step 3)

Step 3: Attach the brackets

1. Insert the plastic wall plug into the wall.
2. Fit the bracket into place over the washer and wall bolt. Tighten with a socket spanner, the plastic wall plug will expand.
3. Ensure the bracket is tight against wall before fitting the awning as the weight of the awning could pull the brackets out of the wall. If any movement is detected, further tighten the nuts.

Fixing must be directly into brick or concrete. Mortar joints between the bricks or blocks will NOT be secure enough to bolt into.

Step 4: Install the awning

Note:

When installing 1.5m - 3.5m budget manual awning we recommend to use two step ladders with two people. 4.0m - 4.5m awnings are heavy, more than three people will be required to lift the awning into place. Do not attempt to lift this awning onto the wall brackets without assistance.

Lift both ends of the awning unit until the torsion bar (main back bar of awning) slides into the wall brackets.

Ensure the fabric is feeding from the top and not the bottom.

Fix the retaining bolts through the wall brackets to secure the awning unit in place. Fit the nut onto the bolt and tighten.

Check that both the wall bracket and the retaining bolts are tightened securely.

Wall bracket

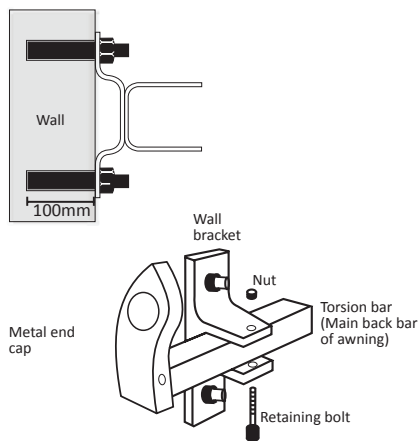

Step 5: Levelling the front bar – Adjust the angle

The awning is usually supplied with the most ideal pre-set angle of tilt. When fully opened, the front bar should be level. The angle can however be adjusted (adjustment on the arms next to the awning body).

Although level when fully projected, the awning may not be perfectly level when fully retracted – this is normal.

Note:

There are two different adjustments available due to different awning models - Please follow the correct adjustments, view diagrams below.

Adjustment 1:

1. Loosen the 17mm locking nuts on both sides of the arms and then turning the 13mm jack bolts to the desired angle.
2. Check the built-in spirit level in the middle on the front bar of the awning. Damage could result if the front bar isn't horizontal.
3. Adjust the arm until the front side is level.
4. Securely tighten up the 17mm locking nuts.

Adjustment 2:

1. Make sure the eyelet rings are inserted into the aperture using the pins provided (2 x eyelet rings, 2 x pins). Use the winder to turn the eyelet ring as shown in the diagram to adjust the angle.

Note:

You will notice one eyelet is already installed on the left hand side of the awning, use the winder to extend and retract the awning.

2. Adjust the angle by using the winder handle and hook around the wrist ring - turn one direction for desired slope. Now adjust the other side. Use the built-in spirit level located on the centre of the front bar to assist your desired angle.

Note:

Make sure all the angle is adjusted at the same level - any slight mis-alignment will result in the awning not retracting properly or when the awning is fully projected, one side of the front bar will be higher than the other. Ideally, project the awning fully out and then adjust the level of the front bar by eye.

Adjustment

Side view of adjustment 1

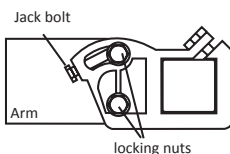

Side view of adjustment 2

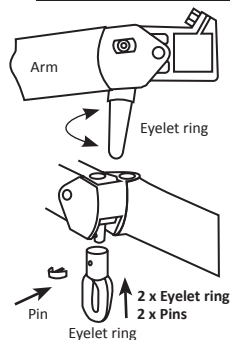

Step 6: How far out can the awning open?

With the budget awnings, you can control the position of the awning by simply winding out as far you want to go. The awning will hold at whichever position you wind to.

When the awning is fully extended, the arms are supposed to have a slight bend (not straight).

General care & precautions

Once the awning is installed, it is important to note how to properly care for the components, to make your awning work as long and efficiently as it can. The awnings are constructed from weather resistant powdercoated metal and hard-wearing polyester fabric, and are designed to give many years of service. Stains and bird droppings etc. can easily be washed or sponged away, and should not be left for prolonged periods. The awning should always be retracted in severe weather conditions.

The hook shaft, gearbox and joints on awnings should be sprayed with silicone in order to lubricate (4-6 months). WD-40 can also be used instead of silicone.

Framework of the awning should be cleaned at least once every year, with a soft cloth or sponge and warm water.

Fabric on the awning should be cleaned at the very least once every year. By using a mild detergent with warm water and a sponge or soft cloth, the fabric can be wiped and marks can be removed making the awning look like new.

Winter storage bags/rain covers:

The winter storage bag keeps your awning in pristine condition whenever it is not being used, either during the winter months or for any long period of time, significantly extending the life of your awning. Available from your supplier.

The fabric is made from hardwearing, waterproof, rot-proof, PU and UV stabilised 300gsm polyester and is easy to sponge clean. It is 100% waterproof fabric so you can cover up your awning on wet winter days.

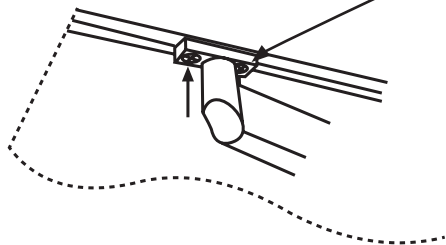

FAQ's

1. The arms aren't straight when its fully extended, is that right?

The arms are designed to remain at an angle when fully extended, this is for extra stability.

2. Can I convert this awning to electric at a later stage?

Unfortunately it isn't possible to convert a manual awning into a electric, please purchase an electric version (you can operate using a winder and remote control).

3. Is it possible to remove the winder handle off the awning?

Yes, you can unhook the winder handle and store it when not in use.

4. The fabric is sagging, how can I solve this problem?

Check and make sure the awning isn't over extended (the fabric will feed from the bottom of the roller if you over extend the awning and the fabric will sag. The fabric should always feed from the top of the roller.)

Or

The fabric is not tight enough. Make sure the fabric is rolled tightly on the metal roller.

5. My awning doesn't retract back in properly, what can I do?

Check and make sure the arms are levelled. (A spirit level is located on front bar. View step 5.)

Or

Extend the awning until it's fully projected – loosen 2 screws (don't take them out) on the left and right arm located on the front bar (diagram below) Now retract the awning back in. Once fully retracted, tighten up the 4 screws.

Or

It's possible an arm is faulty, you will have to replace the arm. Please call our customer service hotline.

6. Other problems.

Please email us and if possible provide images so we can try and solve your awning problem.

Mode d'emploi des stores manuels Budget

Contenu

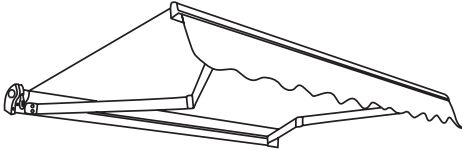

1.5m-3.0m stores

4 x vis d'expansion**
2 x support mural
1 x store
1 x manivelle

3.5m -4.0m stores

6 x vis d'expansion
3 x support mural
1 x store
1 x manivelle

4.5m stores

8 x vis d'expansion
4 x support mural
1 x store
1 x manivelle

Outils suggérés

perceuse à percussion
14mm de mèche
craie ou crayon pour tracer
Niveau laser ou nivelle
Clé à douille métrique
Clé à écrou

Attention

Nous vous conseillons d'être deux ou plus pour installer le store.

Il est possible que le store et son encadrement soient livrés dans un emballage plastique. Celui-ci doit être retiré avant d'utiliser le store.

Les sacs en plastiques peuvent être dangereux. Gardez les sacs hors de la portée des enfants et bébés afin d'éviter tout risque de suffocation.

Avant le montage, vérifier que toutes les pièces soient présentes.

Si des pièces sont endommagées ou manquantes, merci de contacter votre revendeur.

** Les vis d'expansion fournies sont pour les murs en briques ou en bétons armés.

Les stores peuvent être installés sur un mur en bois si le mur est suffisamment solide. Il est vivement conseillé d'utiliser des filets de vis et tirefonds appropriés.

Garantie

Ce store possède une garantie fabricant de un an à compter de la date de livraison. Les pièces défectueuses seront remplacées ou échangées au cours de cette période. La garantie est valable que pour l'utilisation domestique du store.



Étape 1 : déterminer la position du store sur le mur et marquez-la

Hauteur du store :

La hauteur recommandée entre le store et le sol est de 2.5m – 3.5m. Si vous désirez installer votre store plus bas, il vous faut vérifier que la porte puisse s'ouvrir correctement lorsque le store est entièrement ouvert.

Espace requis

- Laissez 20cm au-dessus de l'encadrement de la porte. Vérifier lors de l'ouverture de la porte qu'il n'y ait pas de gêne entre la porte et le store.

- Pour votre information, le store a une hauteur de 30cm (pour 2m de projection) à 45cm (pour 2.5 de projection) à une pente de 15 degrés en dessous de l'horizontal.

La pente recommandée est pré-établie en usine elle ne devrait en principe pas être réajustée.

L'angle de pente peut-être ajusté à l'aide d'une clé à écrous à tout moment après l'installation: de presque l'horizontal jusqu'à 15-30 degrés en dessous de l'horizontal.

Positionnement horizontal des supports muraux

A l'aide d'un laser ou d'un niveau, ou autre, marquer au crayon une ligne horizontale précise à la hauteur nécessaire.

Ce montage doit être directement fixé dans le béton armé ou les briques. Les joints de mortier entre les briques ou les blocs NE sont PAS assez résistants pour être percés.

Installation dans les maisons en bois et chalets

Vous pouvez installer des stores de 1.5m-3.0m sur des maisons en bois et chalets du moment que le mur est assez solide pour supporter le poids du store. Il faut toujours s'assurer que les supports muraux soient correctement fixés sur les montants en bois.

Les vis murales fournies dans la boîte d'outils ne sont pas prévues pour être utilisées dans un montant en bois, par conséquent il vous faut acheter des tire-fonds de longueur et diamètre suffisants afin de les remplacer par les vis d'expansion fournies. Si vous n'êtes pas certain, demander l'avis d'un expert.

Section transversale du store

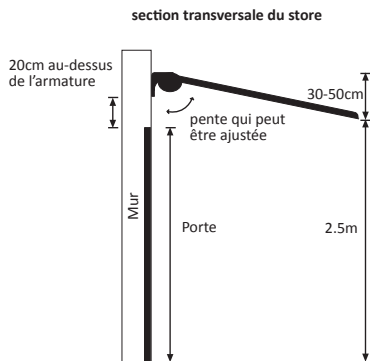

Étape 2 : percer les trous

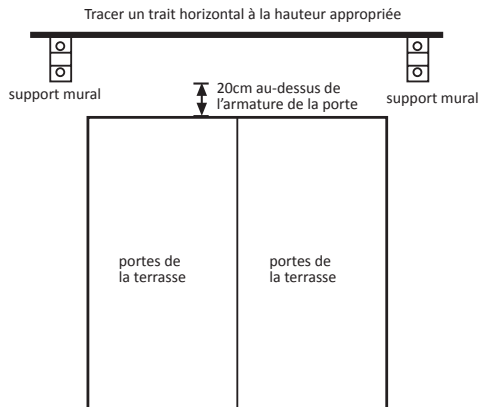

Si vous avez un doute sur la qualité du mur où vous allez poser le store, vous pouvez utiliser de la résine époxy pour fixer les supports muraux.

1. Attacher le support mural à la barre de tension du store. Mesurer le store avec une règle et noter la position du support mural (trous)
2. Tracer un trait horizontal à la hauteur mentionnée sur le schéma du bas
3. Faire des marques sur le mur des trous à la base du support

Re-contrôler et s'assurer que les mesures soient correctes avant de percer les trous dans le mur, surtout si vous faites un calibre. Nous ne pourrions pas être tenus responsables pour toutes erreurs de mesures, ou de mesures incorrectes.

4. Utiliser une perceuse électrique avec une mèche de 14mm. **Ne pas percer trop profond car cela empêchera** les vis à expansion de tenir fermement dans le mur.
5. Percer 100mm dans le mur ou paroi adéquate sur les marques faites pour le support
6. Insérer une vis d'expansion dans le mur percé

Vis d'expansion

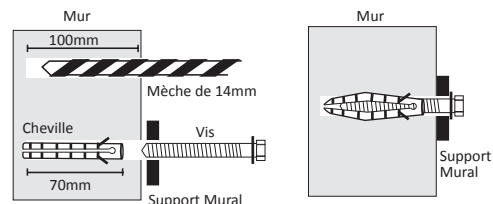

La vis d'expansion doit ressortir du mur afin de fixer le support mural rond

Étape 3 – Fixez les supports muraux

1. Enlever l'écrou et l'une des rondelles des vis d'expansion qui sont maintenant fixées au mur.
2. Fixer le support à l'endroit prévu. Remettre les rondelles et boulons puis visser le tout avec une clé à douille.
3. S'assurer que le support mural soit bien fixé au mur avant d'installer le store ceci afin d'éviter que le poids du store arrache le support mural. Si vous remarquez que cela bouge, resserrer les boulons.

Ce montage doit être directement fixé dans le béton ou les briques. Les joints de mortier entre les briques ou les blocs NE sont PAS assez résistants pour être percés.

Étape 4 – Installation du Store

Remarque :

Pour installer un store demi coffre de 1.5m-3.5m, il est recommandé d'utiliser deux escabeaux et d'être au minimum deux personnes.

Pour installer un store de 4.0m qui est lourd, il est recommandé d'être plus de trois personnes. Ne pas tenter d'enlever le store du support mural sans aide.

Soulever les deux extrémités du store jusqu'à la barre de tension (barre arrière principale du store) et insérer les dans le support mural. Assurez-vous que la toile s'introduise bien à partir du haut et non du bas.

Insérer les vis dans le mur afin d'installer le support mural. Ajouter les boulons et serrez le tout. Contrôler que le support mural et les vis d'expansion soient fermement serrés.

Supports muraux

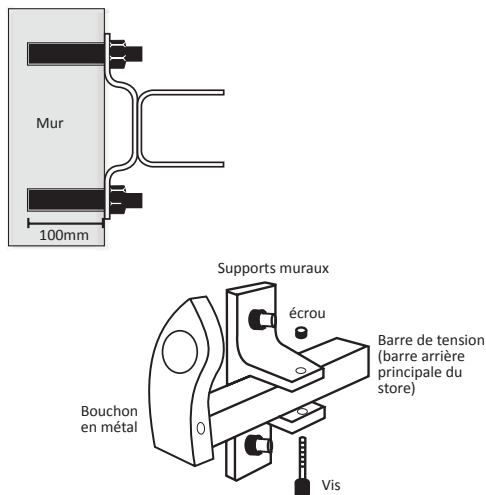

Étape 5 – Nivelier la barre frontale – ajustement de l'angle

Le store est fourni avec une inclinaison déjà pré-réglée. Lorsqu'il est ouvert, la barre frontale doit se mettre à niveau. Cependant l'angle peut être ajusté (ajustement du support à côté du coffre)

Bien qu'il se mette à niveau lorsqu'il est entièrement ouvert, le store ne se met pas à niveau une fois fermé – ceci est normal.

Remarque :

Il y a 2 différents réglages du fait qu'il y a différents modèles de stores – Merci de suivre le bon réglage : regarder sur le schéma à droite.

Ajustement 1:

1. déserrer les écrous à verrou de 17mm des 2 côtés et visser la vis verrin à l'angle désiré.
2. Vérifier que le niveau soit encastré au milieu de la barre frontale du store. Si la barre frontale n'est pas à l'horizontale cela peut engendrer des dégâts.
3. Régler les bras jusqu'à ce que la partie antérieure soit mise à niveau
4. Serrer fermement les écrous de blocage de 17mm

Ajustement 2:

1. S'assurer que les anneaux soient installés sur l'axe en utilisant les goupilles fournies (2x anneaux pour sortie de caisson, 2x goupilles)
2. Régler l'angle en utilisant le remontoir et crocher l'anneau dirigé en fonction de la pente désirée. Régler l'autre côté. Utiliser le niveau situé au centre de la barre frontale afin de régler l'angle désiré.

Remarques :

S'assurer que tous les angles soient réglés au même niveau – chaque décalage aura comme répercussion la mauvaise rétraction ou ouverture du store, un côté de la barre frontale sera plus haut que l'autre. Idéalement, ouvrir le store entièrement et régler la mise à niveau de la barre frontale à l'œil.

Ajustement

vue de côté de l'ajustement 1

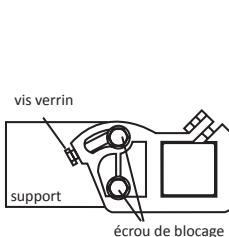

vue de côté de l'ajustement 2

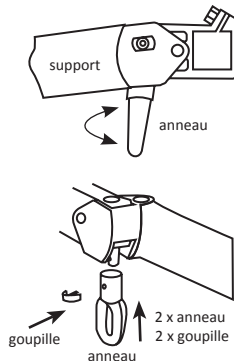

Étape 6 – A quelle distance le store peut être ouvert?

Vous pouvez contrôler la position du store en le déroulant avec le store manuel jusqu'au maximum. Pour les stores budget, vous pouvez en contrôler la position en dépliant le store à la position souhaités. Le store se maintiendra à la position désirée.

Quand le store est entièrement ouvert, les bras sont supposés avoir un petit angle (pas droit)

Entretiens et précautions

Une fois le store installé, il est important de l'entretenir correctement afin de pouvoir l'utiliser le plus longtemps possible. Les stores sont fabriqués en métal avec revêtement en poudre, la toile est en polyester résistante et il est conçu pour durer plusieurs années. Les tâches et les excréments d'oiseaux etc.. peuvent être facilement nettoyés/épongés, cependant éviter de les laisser trop longtemps. En cas de mauvais temps il est recommandé de fermer le store.

Le crochet, le moteur et les joints des stores peuvent être pulvérisés avec du silicone pour les graisser (4-6 mois). WD-40 peut également être utilisé au lieu du silicone.

La structure du store doit être nettoyée au moins une fois par an, avec un tissu doux ou une éponge et de l'eau chaude.

La toile du store peut être nettoyée au moins une fois par an. En utilisant un détergent doux avec de l'eau chaude à l'aide d'un tissu doux ou une éponge. La toile peut être essuyée, les marques enlevées. La toile est comme neuve.

Sac de stockage d'hiver/housse de pluie

Le sac de stockage d'hiver protège le store lorsque vous ne l'utilisez pas, comme durant les mois d'hiver ou pour toutes autres périodes, ce qui prolongera considérablement la durée de votre store.

La toile est résistante à l'eau, imputrescible, a un film de protection anti PU et UV de 300 gsm en polyester.

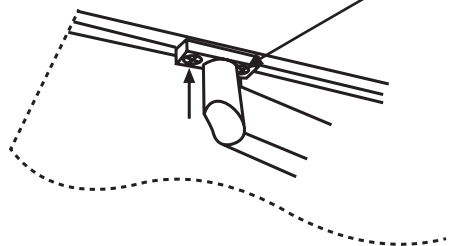

Questions Fréquentes :

1- Est-il correct que les bras ne doivent pas être entièrement tendus lorsque le store est complètement ouvert ?

Les bras sont effectivement conçus pour conserver un certain angle lorsque le store est ouvert : cela lui procure plus de stabilité.

2- Est-ce que je peux convertir mon store manuel en store électrique ?

Il ne vous sera pas possible de modifier un store manuel en store électrique (il vous faut à l'origine commander un store motorisé : vous pouvez activer ce type de store manuellement, ou électriquement).

3- Est-il possible de retirer la manivelle du store ?

Il est effectivement tout à fait possible de retirer la manivelle de son anneau d'enroulement lorsque vous n'en avez pas besoin.

4- Le tissu du store baille, comment régler ce soucis ?

Assurez-vous que le store ne dépasse pas l'ouverture maximum : si c'est le cas, le tissu se déroulera à partir du bas de l'enrouleur, alors que celui-ci doit toujours se dérouler à partir du sommet de l'enrouleur.

Soit :

Le tissu n'est pas suffisamment serré et tendu (se reporter à notre mode d'emploi pour le remplacement du tissu pour les Stores Manuels : le changement prend approximativement entre 15 et 20 min).

Assurez-vous alors que le tissu soit correctement tendu sur l'enrouleur en métal.

5- Mon store ne se referme pas correctement, que dois-je faire ?

Vérifiez et assurez-vous que les bras soient à niveau (Un niveau est intégré à la barre frontale – Voir Étape 5).

Soit :

Étendez les bras jusqu'à ce que ceux-ci soit entièrement ouvert – desserez légèrement les deux écrous (ne les retirez pas) sur chaque bras au niveau de la barre frontale (voir dessin ci-dessous). Puis refermez votre store entièrement. Une fois celui-ci correctement fermé, resserez fortement les 4 écrous.

Soit :

Il est possible que l'un des bras soit défectueux. Il vous faudra donc remplacer celui-ci : contacter alors notre service client.

6- Tout autre problème :

Contactez nous par email, en nous envoyant si possible des photos pour que nous puissions faire notre maximum pour vous aider et résoudre votre problème de store.

Anleitung für die günstigen Standardmarkisen

Lieferumfang:

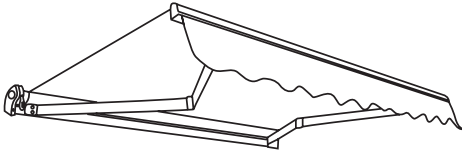

1,5m-3m Markise

- 4x Dehnschraube (2 pro Wandhalterung)**
- 2x Wandhalterungen
- 1x Markise
- 1x Handkurbel

3,5m-4m Markise

- 6x Dehnschraube (2 pro Wandhalterung)**
- 3x Wandhalterungen
- 1x Markise
- 1x Handkurbel

4,5m Markise

- 8x Dehnschraube (2 pro Wandhalterung)
- 4x Wandhalterungen
- 1x Markise
- 1x Handkurbel

Empfohlene Werkzeuge

- Bohrhammer
- 14mm Mauerbohrer Bohrspitze
- Kreide oder Stift zum Markieren
- Lange Wasserwaage oder Richtlaser
- Universalschraubenschlüssel
- Set von Werkzeugnüssen

WARNUNG

Es sind zwei Personen notwendig um die Markise an Ihren Platz zu heben.

Achtung: Wenn Sie eine elektrische Markise bestellt haben, lassen Sie die Elektronik von einem qualifizierten Elektriker installieren!

Die Markise und der Rahmen werden teilweise in einer Plastikfolie geliefert, diese sollte vor der ersten Nutzung entfernt werden.

Plastiktüten stellen für kleine Kinder eine ernsthafte Gefahrenquelle dar (Erstickungsgefahr).

Überprüfen Sie bitte vor dem Zusammenbau, ob alle Teile in der Verpackung mitgeliefert worden sind. Sollten irgendwelche Teile fehlen oder beschädigt sein, kontaktieren Sie bitte den Händler.

** Die im Lieferumfang enthaltenen Dehnschrauben sind für verstärkte Beton oder Backsteinwände geeignet. Die Markise kann eventuell auch an eine Holzwand angebracht werden, wenn die Wand ausreichend stabil ist. In diesem Fall nutzen Sie bitte Schloss- oder Gewindeschrauben.

Garantie

Die Markise verfügt über eine Garantie, die fehlerhafte Teile und Verarbeitung abdeckt, diese gilt für 2 Jahr gewährleistry ab dem Lieferdatum. Fehlerhafte Teile werden innerhalb dieses Zeitraums ersetzt oder ausgetauscht. Diese Garantie gilt nur für Privathaushalte.



SCHRITT 1: Festlegen der Position der Markise an der Wand und markieren der Höhe der Markise

Höhe der Markise:

Die empfohlene Höhe der Markise vom Boden ist 2,5m-3,5m. Falls Sie die Markise niedriger anbringen möchten, versichern Sie sich vorher, dass die Höhe ausreicht, wenn die Markise ausgefahren ist und sich alle nahegelegenen Türen öffnen lassen.

Benötigte Stehhöhe:

- Die Markise sollte 20cm über dem Türrahmen angebracht werden. Prüfen Sie, dass die Markise einer geöffneten Tür nicht im Weg ist.
- Als Richtlinie: Die Markise neigt sich um 30cm (2m geöffnet) bis 45cm (2,5m geöffnet) bei einem Neigungswinkel von 15 Grad.

Die empfohlene Neigung wurde bereits bei der Herstellung festgelegt und benötigt normalerweise keine weitere Anpassung mehr. Der Winkel kann jedoch angepasst werden: Von fast 90 Grad bis ca. 60 Grad.

Horizontale Anbringung der Halter:

Benutzen Sie Laser, Wasserwaage oder ein anderes Hilfsmittel und markieren Sie eine exakte waagerechte Linie in der gewünschten Höhe.

Anbringung muss direkt in Backstein oder Beton erfolgen. Der Mörtel zwischen den Steinen oder Blöcken ist nicht sicher genug.

Anbringung an Holzwänden:

1,5-3,0m können an einer Holzwand angebracht werden, sofern die Wand stabil genug ist, um die Markise zu tragen. Vergewissern Sie sich, dass die Halterung immer an sichere Holzstellen angebracht wird. Die mitgelieferten Dehnschrauben sind nicht für die Anbringung an Holzwänden geeignet. Bitte besorgen Sie sich die entsprechenden Schrauben in Ihrem Baumarkt. Falls Sie sich nicht sicher sind, kontaktieren Sie bitte einen Fachmann.

Seitenansicht

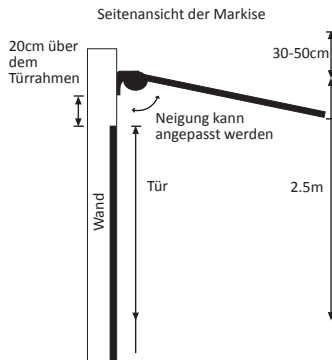

SCHRITT 2: Bohren der Löcher

Zeichnen Sie eine horizontale Linie in der von Ihnen gewünschten Höhe

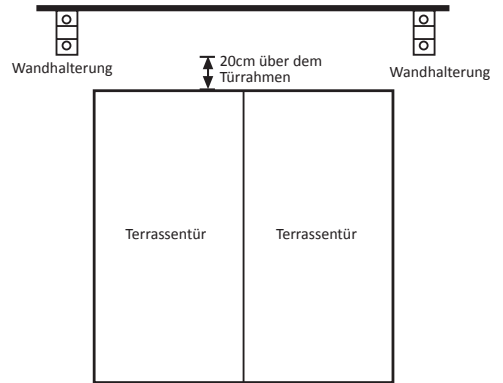

Wenn Sie sich über die Beschaffenheit der Wand, an die Sie die Markise anbringen möchten, nicht im Klaren sind, können Sie Epoxidharz verwenden, um die Halterung in der Wand zu befestigen.

1. Befestigen Sie die Wandhalterung am Drehstab der Markise. Messen Sie die Markise und markieren Sie die Position der Wandhalterung (Löcher).
 2. Zeichnen Sie eine horizontale Linie in der von Ihnen gewünschten Höhe. (siehe Abb. oben)
 3. Markieren Sie die Löcher der Wandhalterung an Ihrer Wand.
- Kontrollieren Sie Ihre Abmessungen noch einmal. Wir können keine Garantie für Schäden übernehmen, die durch falsches Messen entstanden sind.**
4. Nutzen Sie eine Schlagbohrmaschine mit einem 14mm Bohrer.
 5. Bohren Sie 100mm tiefe Löcher in Ihre Beton- oder Backsteinwand in der exakten Position, die Sie für die Halter gewählt haben.
 6. Drücken Sie eine Dehnschraube in das Loch.

Dehnschraube

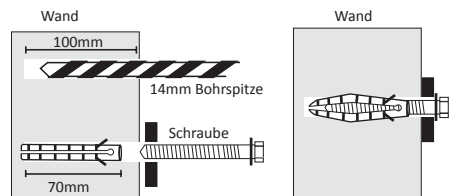

Die Schraube muss aus der Wand hervorschauen, um die Wandhalterung anzubringen. (Siehe Schritt 3)

SCHRITT 3: Anbringen der Halter

1. Entfernen Sie die Mutter und eine der Unterlegscheiben von der in der Wand befindlichen Schraube.
2. Bringen Sie nun den Halter auf der Schraube an. Legen Sie die Unterlegscheibe wieder auf die Dehnschraube und ziehen Sie die Mutter mit einem Schraubenschlüssel fest.
3. Stellen Sie sicher, dass die Halter fest an der Wand angebracht sind, bevor Sie die Markise daran montieren, da das Gewicht der Markise die Halter ansonsten aus der Wand reißen könnte.

Die Halterung muss direkt im Backstein oder Beton angebracht werden. Der Mörtel in den Fugen ist NICHT sicher genug.

Schritt 4: Anbringung der Markise

Anmerkung:

Für die Anbringung der 1,5m-3,5m Markise, empfehlen wir eine zweistufige Leiter zu benutzen und die Markise mit zwei Personen an der Wand anzubringen. Für die 4m-4,5m Markise benötigen Sie mehr als 3 Personen, da die Markise sehr schwer ist. Versuchen Sie bitte nicht, diese Markisen alleine an der Wand anzubringen.

Heben Sie die Markise an beiden Enden an, bis Sie den Torsionsstab (Rückseite der Markise) in die Wandhalterung stecken können. Beachten Sie, die Markise so anzubringen, dass Sie die Stoffrolle noch ausfahren können.

Stecken Sie nun die Befestigungsschrauben von unten durch die Wandhalterungen und fixieren Sie sie oben mit den Muttern.

Überprüfen Sie beide Wandhalterungen und die Befestigungsschrauben noch einmal.

Wandhalterung

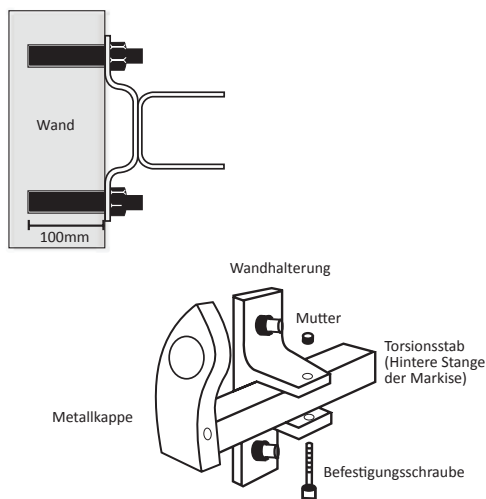

SCHRITT 5: Ausrichten der Markise

Die Markise wird normalerweise mit dem bestmöglichen Drehwinkel geliefert. Wenn die Markise komplett geöffnet ist, sollte die Vorderstange eben sein. Der Winkel kann aber trotzdem angepasst werden (Anpassung an den Armen neben dem Kassettengehäuse).

Die Markise mag nicht ganz eben sein, wenn sie eingefahren ist- das ist normal.

Anmerkung:

Es gibt zwei unterschiedliche Wege die Markise anzupassen je nach Modell. Bitte folgen Sie der Beschreibung: Siehe Abbildungen auf der rechten Seite.

Anpassung 1:

1. Lösen Sie die 17mm Sicherungsmuttern auf beiden Seiten der Arme und verstellen Sie dann die 13mm Anpassungsschrauben bis zum gewünschten Winkel.
2. Überprüfen Sie die eingebaute Wasserwaage in der Mitte der Vorderstange. Es könnte Schaden entstehen, wenn die Vorderstange nicht horizontal ist.
3. Passen Sie den Arm an, sodass die Vorderstange eben ist.
4. Ziehen Sie die 17mm Sicherungsmuttern fest.

Anpassung 2:

1. Stellen Sie sicher, dass die Ringe auf den Achsen mit den zwei mitgelieferten Pins angebracht sind. Benutzen Sie die Handkurbel, um den Winkel anzupassen. (siehe Abb.)
2. Benutzen Sie die Handkurbel und stecken Sie sie in den Ring- drehen Sie sie nun in eine Richtung bis Sie die gewünschte Neigung erreicht haben. Machen Sie das Gleiche auf der anderen Seite. Benutzen Sie die eingebaute Wasserwaage in der Mitte der Vorderstange zum Anpassen des richtigen Winkels.

Anmerkung:

Stellen Sie sicher, dass alle Winkel gleich sind. Jeder kleine Unterschied kann dazu führen, dass sich die Markise nicht richtig schließen oder ausfahren lässt. Wir empfehlen Ihnen, die Markise ganz auszufahren, um die Vorderstange mit den Augen anzupassen.

Anpassung

Seitenansicht auf Anpassung 1

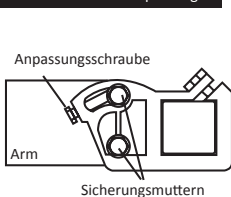

Seitenansicht auf Anpassung 2

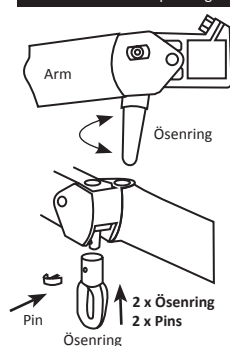

Schritt 6: Wie weit öffnet sich die Markise?

Bei den manuell ausfahrbaren Markisen können Sie selbst bestimmen, wie weit Sie die Markise ausfahren möchten. Die Markise wird in jeder von Ihnen bestimmten Position dann geöffnet bleiben.

Wenn die Markise komplett ausgefahren ist, sollten die Arme noch leicht gebeugt sein.

Allgemeine Hinweise zur Pflege und Vorsichtsmaßnahmen

Sobald die Markise angebracht wurde, sollten Sie wissen, wie Sie die Markise am Besten pflegen können. Die Markise wurde aus pulverbeschichtetem Metall und widerstandsfähigen Polyester-Stoff gefertigt, um Ihnen viele Jahre Freude zu bereiten.

Flecken oder Vogelkot können ganz einfach abgewaschen werden und sollten nicht zu lange auf dem Stoff verweilen. Die Markise muss bei schlechten Wetterbedingungen eingefahren werden.

Die Hakenachse, das Getriebe und die Verbindungsstellen sollten alle 4-6 Monate mit Silikon gefettet werden. Sie können an Stelle von Silikon auch WD-40 nehmen.

Der Rahmen der Markise sollte mindestens einmal im Jahr mit einem Tuch oder Schwamm und warmen Wasser gereinigt werden.

Der Stoff der Markise muss auch mindestens einmal im Jahr gereinigt werden. Dazu empfehlen wir ein sanftes Reinigungsmittel zu verwenden und die Flecken mit einem Schwamm oder einem Lappen zu entfernen.

Tasche für die Aufbewahrung im Winter/Regenschutz:

Die Tasche schützt Ihre Markise im Winter, wenn sie nicht benutzt wird. Dies kann entweder während der Wintermonate der Fall sein oder wenn Sie die Markise für einen längeren Zeitraum nicht benutzen möchten.

Der Stoff der Markise wurde aus widerstandsfähigem und fäulnisbeständigem PU und UV-beständigem 300g/m² Polyester hergestellt und ist einfach mit einem Schwamm zu reinigen.

Häufig gestellte Fragen:

1. Die Arme sind nicht gerade, wenn die Markise ausgefahren ist. Ist das normal?

Die Arme sind dafür ausgelegt, leicht angewinkelt zu sein, wenn die Markise ausgefahren ist. Dies erhöht die Stabilität der Markise.

2. Kann ich eine manuelle Markise zu einem späteren Zeitpunkt in eine elektrische umwandeln?

Leider ist es nicht möglich, eine manuelle Markise in eine elektrische umzuwandeln. Bitte kaufen Sie eine elektrische Markise, die mit einer Handkurbel sowie mit einer Fernbedienung bedient werden kann.

3. Kann die Handkurbel von der Markise abmontiert werden?

Ja, Sie können die Handkurbel abnehmen und lagern, wenn sie nicht verwendet wird.

4. Der Markisenstoff hängt durch. Wie kann ich dieses Problem lösen?

Stellen Sie sicher, dass die Markise nicht zu weit ausgefahren ist, denn in diesem Fall wird der Markisenstoff über die Unterseite der Rolle abgerollt und hängt durch. Der Stoff sollte immer über die Oberseite der Rolle abgerollt werden.

Oder

Der Stoff ist nicht fest genug gespannt (siehe Anleitung, wie der Stoff einer Standardmarkise ausgewechselt wird; dies dauert etwa 15-20 Minuten). Stellen Sie sicher, dass der Stoff fest auf der Metallrolle aufgerollt ist.

5. Meine Markise kann nicht mehr richtig eingefahren werden, was soll ich tun?

Stellen Sie sicher, dass die Arme gerade ausgerichtet sind. An der Vorderstange befindet sich eine Wasserwaage (siehe Schritt 5).

Oder

Fahren Sie die Markise vollständig aus, lösen Sie je 2 Schrauben (nehmen Sie sie jedoch nicht heraus) am linken und rechten Arm. Diese befinden sich an der Vorderstange (siehe Abbildung). Fahren Sie die Markise nun ein. Sobald die Markise vollständig eingefahren ist, ziehen Sie die 4 Schrauben fest.

Oder

Möglicherweise ist ein Arm defekt und muss ersetzt werden. Bitte rufen Sie unsere Kundenhotline an.

6. Andere Probleme

Bitte schreiben Sie uns eine E-Mail und schicken Sie uns, wenn möglich, auch Fotos. Wir werden uns bemühen, das Problem mit Ihrer Markise zu lösen.

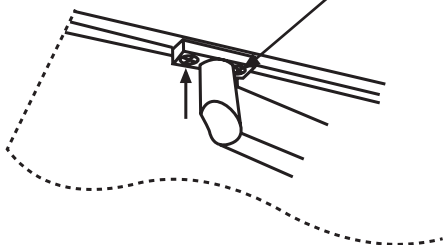

Instrucciones Toldos Económicos

Índice

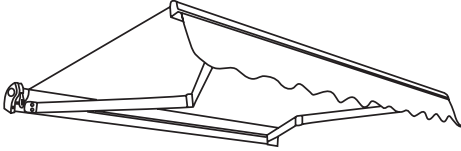
**Toldos de 1.5m a 3.0m**

- 4 x pernos de fijación ampliables (2 para cada soporte)**
- 2 x soportes de pared
- 1 x toldo
- 1 x palanca

Toldos de 3.5m a 4.0m

- 6 x pernos de fijación ampliables (2 para cada soporte)**
- 3 x soportes de pared
- 1 x toldo
- 1 x palanca manivela

Toldos de 4.5m

- 8 x pernos de fijación ampliables (2 para cada soporte)**
- 4 x soportes de pared
- 1 x toldo
- 1 x manivela

Herramientas recomendadas para el montaje:

- Martillo perforador
- Broca para mampostería de 14mm
- Tiza o lápiz para marcar
- Nivel láser o nivel de burbuja largo
- Juego de llaves de muletilla
- Llave inglesa

Advertencia

Se recomienda que trabajen dos personas o más para levantar y colocar el toldo a la altura deseada.

Es posible que el toldo y la estructura vengan envueltos en plástico. Se aconseja quitar esta envoltura antes de comenzar el montaje. Las bolsas de plástico pueden ser peligrosas para los bebés y los niños. Manténgalas fuera del alcance de los bebés y los niños para evitar el riesgo de asfixia.

Antes de comenzar el montaje, asegúrese de que todas las piezas están incluidas en la caja. En el caso de haber piezas defectuosas o de faltar piezas, por favor comuníquese con el minorista.

** Los pernos de fijación ampliables que vienen incluidos sirven para paredes de hormigón armado o de ladrillo macizo.

Los toldos pueden ser instalados en paredes de madera si la pared es suficientemente fuerte. Utilice en este caso pernos de rosca o pernos de carrocería adecuados.

Garantía

La garantía cubre defecto de fabricación y piezas defectuosas por un periodo de un año desde la fecha de envío del mismo. Las piezas defectuosas serán sustituidas y/o reemplazadas por otras sin defecto durante este periodo. La garantía sólo cubre uso doméstico.



Primer paso: Determinar la posición del toldo en la pared y marcarla

Altura del toldo:

La altura recomendada desde el suelo es de 2.5-3.5m. Si usted desea instalar el toldo a una altura inferior a la recomendada, habrá que asegurarse de que hay suficiente altura libre cuando el toldo está completamente extendido y que las puertas del patio (si las hay) se pueden abrir bien.

Altura libre necesaria:

- Deje 20cm sobre cualquier bastidor de puerta y asegúrese que al abrirse la puerta, ésta no toque el toldo.

- Como pauta, el toldo tiene una caída de 30cm (2m proyección) a 45cm (2.5 proyección) con una inclinación de 15° por debajo del horizontal.

La inclinación recomendada viene pre-establecida en la fábrica y no debería necesitar ningún ajuste significativo. El ángulo de caída se puede ajustar con una llave en cualquier momento después de la instalación del toldo, desde 15 a 30 grados.

Posicionamiento horizontal de los soportes:

Utilizando un nivel láser o de burbuja o cualquier otro método, marque una línea horizontal precisa a la altura deseada.

Es importante recordar que sólo se deben fijar los soportes directamente a los ladrillos o al hormigón de la pared. Las juntas de mortero entre los ladrillos NO SERAN lo suficientemente fuertes para sostener los soportes.

Instalación del toldo en las paredes de las casas de madera:

Los toldos con medidas entre 1.5m y 3.0m se pueden fijar a las paredes de madera siempre que la pared sea lo suficientemente fuerte para sostener el peso del toldo. Asegúrese siempre de que los soportes de pared estén bien sujetos a cualquier montante de madera de pared fuerte. Los pernos para pared que vienen en el kit de montaje no son los adecuados para ser fijados a los montantes de madera. Por lo tanto usted deberá comprar pernos de carrocería que tengan un largo y diámetro apropiados en lugar de los pernos de fijación ampliables provistos. Si tiene alguna duda, consúltelo con un ingeniero estructural titulado.

Perfil

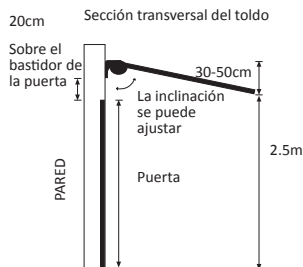

Segundo paso: Taladrar los agujeros

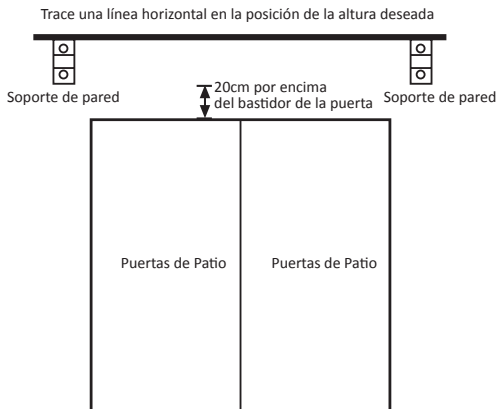

1. Fije los soportes de la pared a los soportes fijos externos en la parte trasera del cofre. Mida el toldo con una regla y apunte la posición del soporte (agujeros).
2. Trace una línea horizontal en la posición de la altura deseada como viene señalado en el diagrama.
3. Haga unas marcas en la pared, a través de los agujeros en la parte inferior del soporte.

Por favor, verifique todas medidas nuevamente antes de hacer los agujeros en la pared, especialmente si usted está usando una plantilla. Toldos Primavera no tomará ninguna responsabilidad por errores cometidos o medidas incorrectamente tomadas.

4. Utilice un martillo perforador eléctrico con broca de 14mm. Es importante **NO TALADRAR** los agujeros en las juntas de mortero entre los ladrillos ya que no serán lo suficientemente fuertes para sostener los pernos de fijación ampliables.
5. Taladre agujeros de 100mm en la pared de ladrillo u hormigón en la posición exacta elegida para montar los soportes de pared.
6. Meta un perno de fijación ampliable en el agujero taladrado.

Perno de fijación ampliable

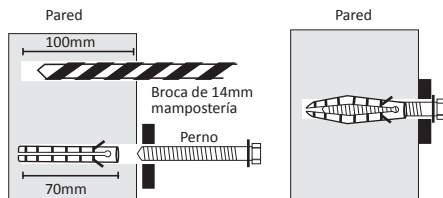

El perno debe sobresalir de la pared para poder sujetar el soporte de pared (Ver paso 3)

Tercer paso: Fijar los soportes

1. Quite la tuerca y una de las arandelas de los pernos de fijación ampliables que ahora están fijados en la pared
2. Coloque el soporte sobre el perno de la pared. Deslice la restante arandela y tuerca y apriete con la llave de muletilla.
3. Asegúrese de que el soporte esté bien sujeto a la pared antes de montar el toldo, ya que el peso del toldo podría arrancar de la pared los soportes. Si nota cualquier movimiento, apriete un poco más las tuercas.

Es importante recordar que solo se deben fijar los soportes directamente a los ladrillos o al hormigón de la pared. Las juntas de mortero entre los ladrillos NO SERAN lo suficientemente fuertes para sostener los soportes.

Cuarto paso: Montar el toldo

Nota:

Cuando instale los toldos económicos o estándar de 1.5m a 3.5m se recomienda que haya dos personas con dos escalerillas. Los toldos económicos o estándar de 4.0m son más pesados y se recomienda que haya más de 3 personas para levantar y colocar el toldo. No intente levantar y colocar este toldo sin ayuda.

Levante los dos extremos del toldo hasta que la barra de torsión (la barra principal en la parte trasera del toldo) encaja en los soportes de pared. Asegúrese de que la tela se vaya introduciendo desde la parte de arriba y no desde abajo.

Fije los pernos retén a través del soporte de pared para asegurar el toldo en su lugar. Fije la tuerca en el perno y apriete la misma.

Revise que ambos soportes de pared y los pernos están ajustados de forma segura.

Soporte de pared

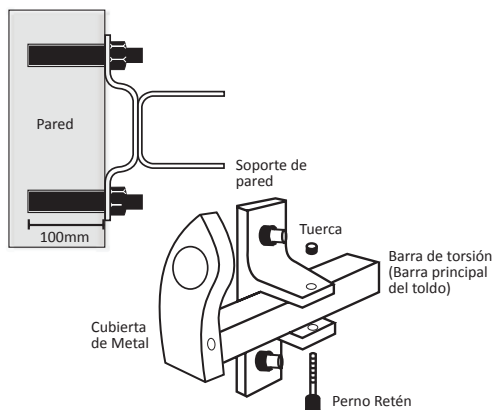

Quinto paso: Nivelar la barra frontal - Ajustar el ángulo de inclinación

El toldo normalmente viene con el ángulo de inclinación más idóneo pre-establecido. Cuando el toldo está completamente extendido, la barra frontal debería estar recta. Sin embargo, el ángulo se puede ajustar (el mecanismo de ajuste se encuentra en los brazos al lado del cuerpo del cofre).

Es posible que, aunque el toldo esté recto cuando está completamente extendido, no esté perfectamente recto cuando está completamente enrollado - esto es normal.

Atención:

Son disponibles dos ajustes diferentes por haber distintos modelos de toldo. Por favor, siga las instrucciones para el ajuste más apropiadas para su tipo de toldo: Vea dibujos a la derecha.

Ajuste 1: Toldos Económicos

1. Afloje las tuercas de inmovilización 17mm en cada lado de los brazos y luego gire los pernos "jack" de 13mm hasta conseguir el ángulo deseado.
2. Compruebe el nivel de burbuja incorporado en el medio de la barra frontal del toldo. Puede haber daños si la barra fronta no está horizontal.
3. Ajuste el brazo hasta que el lado delantero esté recto.
4. Apriete bien las tuercas de inmovilización de 17mm.

Ajuste 2: Toldos Estandar

1. Asegúrese de que los "ojales" estén instalados en el eje usando los clavitos (fornechidos) (2 x ojales, 2 x clavitos). Utilice la manivela para girar el "ojal" como se ve en el dibujo, para ajustar el ángulo.
2. Ajuste el ángulo usando la manivela, y engánchelo al "ojal" - gire una dirección para conseguir la inclinación deseada. Ahora ajuste el otro lado. Utilice el nivel de burbuja incorporado colocado en el medio de la barra frontal para conseguir la inclinación que usted dese.

Atención:

Asegúrese de ajustar el ángulo entero al mismo nivel. Cualquier pequeña mala alineación resultará en que el toldo no se retraiga bien, o que cuando el toldo está completamente abierto, un lado de la barra frontal esté más alta que la otra. Lo ideal sería abrir el toldo por completo y ajustar el nivel de la barra frontal visualmente.

Ajuste

Vista lateral de ajuste 1

Vista lateral de ajuste 2

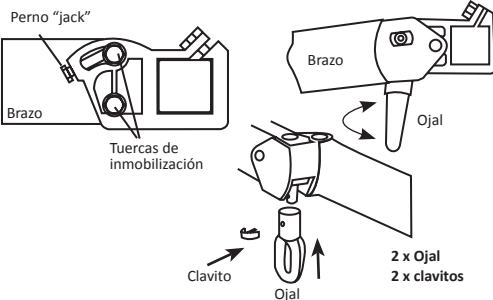

Sexto paso: ¿Cuál es la proyección máxima del toldo?

Con los toldos manuales, usted puede controlar la proyección y la posición del toldo sencillamente girando la palanca hasta que el toldo llegue a la posición que usted requiera. El toldo se mantendrá en posición cualquiera sea la proyección elegida por usted.

Cuando el toldo está completamente extendido, los brazos deben estar un poco doblados (no totalmente rectos).

Cuidado general y precauciones

Una vez que el toldo está instalado, es importante tener en cuenta cómo cuidar adecuadamente de los componentes. Los toldos están fabricados de un metal muy resistente recubierto de pintura en polvo y con lona de poliéster de alta resistencia. Están destinados a dar muchos años de servicio. Las manchas y los excrementos de aves, etc pueden ser lavados simplemente con una esponja, estos no se deben dejar por períodos prolongados. Debe recoger siempre el toldo en condiciones de mal tiempo.

El gancho de la manivela, la caja de cambios y las articulaciones de los toldos deben ser lubricados cada 4-6 meses. La estructura del toldo debe limpiarse por lo menos una vez al año, con un paño o esponja suave y agua templada. La lona del toldo se debe limpiarse por lo menos una vez al año. Mediante el uso de un detergente suave con agua tibia y un paño o esponja suave, las manchas se pueden quitar de forma que el toldo se verá como nuevo. Puede usar productos específicos para la limpieza de toldos.

Funda Protectora para Toldos

Proteja su toldo con una funda protectora para mantener y proteger su toldo en condiciones optimas cuando no esta en uso, ya sea durante los meses de invierno o para cualquier época incluso en periodos largos, esto amplía considerablemente la vida de su toldo.

100% Contra agua, para proteger el toldo en los días de lluvia.

En un tejido muy resistente, para mayor durabilidad y protección de los rayos UV, resistente al agua, con tejido de poliéster de 300gsm (gramos por metro cuadrado) y muy es fácil de limpiar utilizando una esponja.

Disponible en nuestros distribuidores habituales.

Preguntas Frecuentes

1. Los brazos del toldo no están rectos cuando el toldo está totalmente extendido. Los brazos están diseñados para permanecer en un ángulo de máxima extensión, para una mayor estabilidad.
2. **¿Puedo convertir un toldo manual a eléctrico en una fase posterior?** Desafortunadamente no es posible convertir un toldo manual en un toldo eléctrico, debería adquirir en ese caso una versión eléctrica (que puede funcionar con motor, control remoto e incluso de forma manual).
3. **¿Es posible quitar la palanca del toldo?** Sí, se puede desenganchar la palanca y guardarla cuando no está en uso.
4. **La lona del toldo está floja, ¿cómo puedo solucionar este problema?** Revise y asegúrese de que el toldo no está más extendido de lo que debe (verá en ese caso que el tejido de la lona sale de la parte inferior del rodillo. Si se extiende de más, la lona se aflojará. La lona siempre debe salir desde la parte superior del rodillo.)

Para la versión manual. Si la lona no está lo suficientemente tensa (vea en las instrucciones, la forma de cambiar la lona del toldo manual estándar, se tarda aproximadamente de 15 a 20 minutos). Asegúrese de que la tela se enrolla bien apretada en el rodillo.

5. **Mi toldo no se retrae de la forma correcta, ¿qué puedo hacer?** Compruebe y asegúrese de que los brazos del toldo están nivelados correctamente. (Un nivelador de burbuja se encuentra en la barra delantera. Ver paso 5.)

O

Extienda el toldo hasta que esté totalmente proyectado - afloje los tornillos (no los saque) en el brazo izquierdo y derecho ubicado en la barra frontal (diagrama abajo) Ahora cierre el toldo totalmente de nuevo. Una vez completamente retraído, ajuste los 4 tornillos.

6. **Otros problemas.** Por favor, envíenos un correo electrónico y si es posible proporcione imágenes para tratar de resolver el problema de la forma más adecuada.

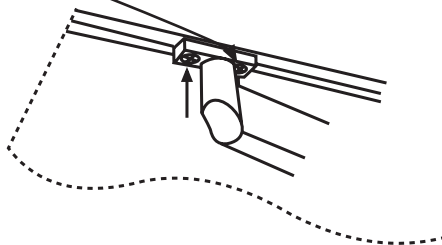

Istruzioni Tende Standard Economiche

Contenuti

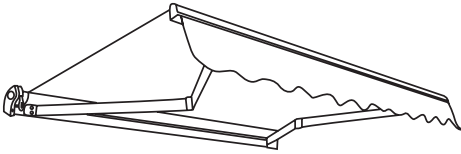
**Tende 1.5mt – 3.0mt**

- 4 x Perni a espansione (2 x staffa)**
- 2 x Staffe da muro
- 1 x Tenda
- 1 x Maniglia a manovella

Tende 3.5mt – 4mt

- 6 x Perni a espansione (2 x staffa)**
- 3 x Staffe da muro
- 1 x Tenda
- 1 x Maniglia a manovella

Tende 4.5mt

- 8 x Perni a espansione (2 x staffa)**
- 4 x Staffe da muro
- 1 x Tenda
- 1 x Maniglia a manovella

Attrezzi consigliati

- Trapano
- Punta da trapano 14mm
- Pennarello o matita
- Livella (laser, bolla etc.)
- Metro a nastro o fisso
- Chiave inglese

Precauzioni

Per montare la tenda e' consigliabile la presenza di due o tre persone per tutte le operazioni di sollevamento e fissaggio al muro.

Rimuovere la tenda e la struttura dalla involucri in plastica trasparente.

Tenere il sacchetto di plastica lontano dalla portata dei bambini.

Prima di procedere all'operazione di assemblaggio, controllare il pacco contiene tutte le parti e accessori necessari. Se qualche parte manca o viene trovata danneggiata, si prega di avvisare immediatamente il servizio clienti del commerciante.

** I perni a espansione sono adatti a pareti robuste o a muri a mattoni.

Le tende potrebbero possono essere installate su pareti in legno, sono i muri sono sufficientemente resistenti.

Garanzia

Questa tenda e' garantita per un anno in caso di danneggiamento delle sue parti durante normali operazioni domestiche. Le parti difettose verranno cambiate o cambiate. la garanzia copre soltanto un uso domestico.



Step 1: Determinare la posizione sul muro e marcare i punti

Altezza della tenda:

L'altezza raccomandata da terra si aggira fra 2.5m e 3.5m. Se si vuole installare la tenda a un'altezza inferiore, determinare se c'è abbastanza spazio in alto in maniera tale che una volta aperta, la tenda non viene impedita da alcuna porta.

Spazio in alto richiesto:

- Lasciare 20cm sopra qualsiasi porta e controllare che queste non interferiscano con le operazioni di apertura e chiusura della tenda.
- La tenda ha una caduta che va da 30cm (per quelle di 2 metri di estensione) fino a 45cm (2.5 metri di estensione) se la tenda ha un'angolatura di 15 gradi rispetto alla linea orizzontale.

La tenda è già settata con una angolatura di 10 gradi. L'inclinazione può essere modificata e riesce a variare da 15 a 30 gradi.

Come posizionare le staffe in orizzontale:

Utilizzare una livella o qualsiasi altro metodo che assicuri una perfetta linea orizzontale all'altezza richiesta.

Occorre fissare la tenda direttamente nel mattone o nella parete. La malta potrebbe rivelarsi inadeguata a reggere il peso della tenda.

Come installare una tenda nelle case di legno o chalet:

È consigliabile montare solo tende che vanno da 1.5mt fino a 3.0mt massimo, non oltre. Assicurarsi sempre che i perni e le staffe siano fissati in pareti di legno che possano reggere il peso delle tende. Gli accessori di fissaggio a espansione per il muro compresi nel kit di montaggio non sono adatti per le pareti in legno. In questo caso, occorre acquistare delle viti per il legno di lunghezza e diametro sufficientemente grandi in modo da assicurarsi che le staffe supportino il peso della tenda. Per sicurezza è consigliabile consultare un esperto.

Prospetto laterale

Sezione laterale della tenda.

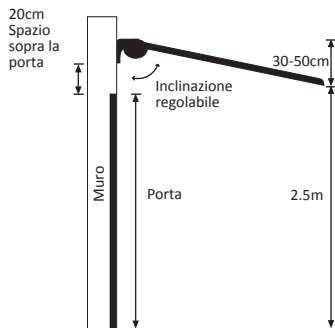

Step 2: Operazioni di trapanatura / Perni a espansione

Tracciare una linea a orizzontale lungo l'altezza della posizione desiderate

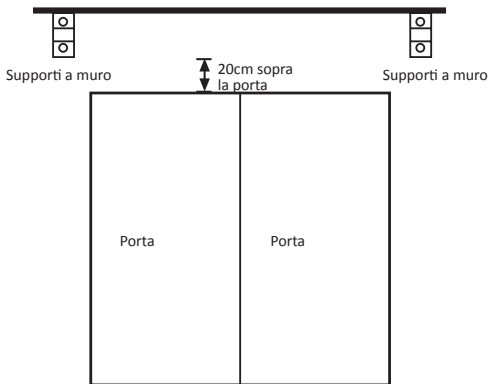

Per evitare ogni eventuale problema in merito alla qualità del muro dove montare la tenda, è consigliabile utilizzare una resina o uno stucco per mettere in sicurezza la struttura.

1. Fissare i supporti a muro nelle staffe esterne fissate nel retro del cassonetto della tenda. Misurare la tenda e prendere nota della distanza dei buchi delle staffe.
2. Tracciare una linea orizzontale per segnare la posizione desiderata come mostrato nel diagramma in basso.
3. Fai dei segni nel muro per individuare l'esatta posizione della staffa. Si prega di controllare bene prima di eseguire qualsiasi operazione con il trapano. L'azienda non si assume alcuna responsabilità sulle conseguenze di eventuali errori di fissaggio o di misurazione.
4. Utilizzare un trapano elettrico con una punta da 14mm. Non forare la malta/cemento tra i mattoni se non necessario. Questi fori non saranno in grado di sopportare i perni ad espansione.
5. Eseguire fori di almeno 100mm di lunghezza lungo il mattone o la parete nell'esatta posizione scelta per i supporti a muro.
6. Inserisci un perno a espansione all'interno del foro eseguito.

Perno a espansione

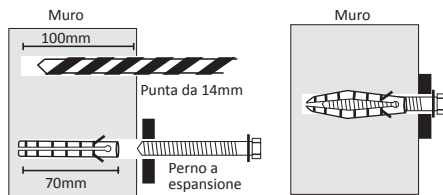

Il perno deve uscire fuori dal muro in modo da fissare il supporto a muro, rondella e bullone. (vedi step 3)

Step 3: Fissaggio delle staffe

1. Rimuovere il bullone e una delle rondelle dal perno a espansione che sono fissati al muro.
2. Fissa le staffe e avvita il bullone con una chiave inglese
3. Assicurarsi che la staffa e' fissata bene stretta al muro prima di montarvi la tenda in modo da evitare che il peso possa trascinare il perno fuori dal muro. Se viene percepito qualche movimento, avvitare immediatamente il bullone.

Occorre fissare la tenda direttamente nel mattone o nella parete. La malta potrebbe rivelarsi inadeguata a reggere il peso della tenda.

Step 4: Installazione della tenda

Nota bene:

per installare le tende a cassonetto parziale da 1.5mt fino a 3.5mt e' raccomandabile utilizzare due scale con due persone almeno.

La tenda da 4.0mt e' particolarmente pesante e pertanto sono richieste almeno tre persone per tutte le operazioni di sollevamento e fissaggio al muro.

Sollevare la tenda dalle due estremita' e farla scivolare lungo i supporti a muro.

Assicurarsi che il tessuto della tenda e' arrotolato nella parte superiore e non inferiore.

Fissare le viti autoavvitanti (due per staffa) attraverso i supporti a muro alle staffe esterne (nel retro del cassonetto) per sistemare la tenda in maniera sicura. Avvitare il bullone nel perno.

Assicurarsi che sia i bulloni dei supporti a muro siano avvitati ben stretti e in maniera sicura.

Supporti a muro

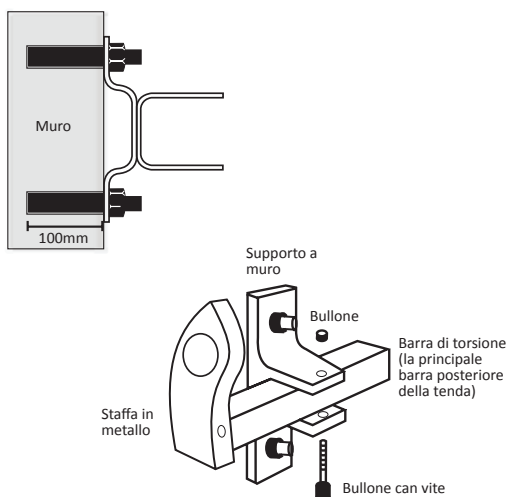

Step 5: Determinare livello e angolatura della barra frontale

La tenda e' solitamente pre-settata con un angolatura di 10 gradi.

Una volta aperta completamente, la tenda dovrebbe essere gia' posizionata in maniera perfettamente orizzontale. Nonostante il livello della tenda potrebbe essere orizzontale quando e' completamente aperta, e' normale che non sia cosi' quando e' pteanamente chiusa.

Nota bene:

Ci sono due diversi modi per regolare la tenda dovuto al fatto che esistono due differenti modelli di tenda.

Metodo 1:

1. Allenta il bullone da 17mm su entrambi i lati dei bracci e regola l'angolo desiderato svitando e avvitando il perno da 13mm.
2. Controllare se la bolla d'aria all'interno della livella sia perfettamente al centro. La barra potrebbe danneggiarsi se non e' perfettamente orizzontale.
3. Regolare il braccio fino a quando la barra frontale e' perfettamente a livello.
4. Stringere per bene il bullone da 17mm

Metodo 2:

1. Assicurarsi che le asole ad anello sia inserite nelle aperture utilizzando gli spilli forniti (2 x asole ad anello, 2x spilli).

Nota bene:

Utilizzare l'asta a manovella per ruotare l'asola ad anello come mostrato nell'immagine in modo da regolare l'angolazione.

2. Regolare l'angolazione usando l'asta a manovella basta aggangiare l'asola ad anello e decidi la pendenza desiderata.

Nota bene:

Assicurarsi che tutti gli angoli siano regolati allo stesso livello, anche un minimo dislivello potrebbe creare dei problemi durante le operazioni di chiusura della tenda.

Settaggio

Prospetto laterale - Metodo 1

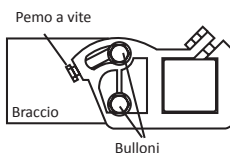

Prospetto laterale - Metodo 2

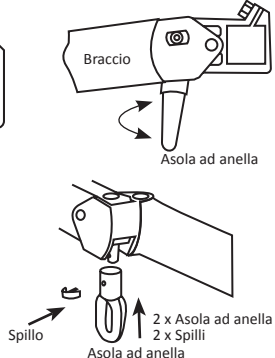

Step 6: Collegare i cavi elettrici – Kit controllo remoto

Con una tenda manuale, e' possibile regolare la posizione della tenda con l'asta a manovella. La tenda prendera' qualsiasi posizione desiderata. Quando la tenda e' completamente aperta, i bracci dovrebbero essere leggermente piegati (non perfettamente dritti).

Uso e manutenzione

Una volta installata la tenda, e' importante un'adeguata manutenzione di tutti i componenti affiche' la tenda duri piu' possibile.

Le nostre tende sono costruite per resistere agli agenti atmosferici. Sono costruite in metallo robusto e il tessuto e' fatto in poliestere resistente. In altre parole, sono state costruite per durare molti anni. Il tessuto e' facilmente lavabile con spugna e detergente, quindi si consiglia di non lasciare per tanto tempo la sporcizia o gli escrementi degli uccelli. La tenda dovrebbe essere completamente avvolta durante le intemperie atmosferiche.

Tutte le parti meccaniche e le giunture vanno periodicamente lubrificate (ogni sei mesi almeno). La struttura andrebbe lavata e pulita almeno una volta all'anno, con un panno morbido o con una spugna e acqua calda.

Il telo va lavato almeno una volta all'anno, utilizzando un detersivo non aggressivo, acqua tiepida e una spugna.

Smontaggio per l'inverno

La tenda puo' essere facilmente sganciata dagli appoggi sul muro per essere smontata e conservata in inverno, nonostante possa essere comodamente lasciata all'esterno, a voi la scelta.

La tenda e' composta da un tessuto resistente, impermeabile a prova di muffa, PU e raggi UV, in poliestre 300gsm (disponibile in nove differenti colori) o in acrilico 300 gsm (tre differenti colori) ed e' facile da lavare e pulire.

FAQ's

1. I bracci non sono completamente tesi quando la tenda e' tutta aperta, normale?

I bracci sono stati progettati per restare leggermente angolati anche durante la massima estensione della tenda. Questo assicura una maggiore stabilita'.

2. Posso convertire una tenda manuale in elettrica in un secondo momento?

Purtroppo non e' possibile. Invece, se acquisti una tenda elettrica questa potrebbe essere usata come manuale.

3. E' possibile togliere l'asta a manovella?

Certo! Una volta terminata l'operazione di apertura / chiusura si puo' sganciare e conservare quando non e' in uso.

4. La tenda non e' ben tesa come posso risolvere il problema?

Assicurarsi che la tenda non e' troppo srotolata (il telo proviene dal centro della tenda e se si srotola formera' un'ansa, poiche' il telo dovrebbe provenire dalla parte alta del rullo).

5. La mia tenda non si avvolge bene, cosa fare?

Controlla e assicurati che i bracci siano a livello (le nostre tende hanno una livella a bolla nella barra frontale).

6. Altri problemi

Per qualsiasi altro problema ti preghiamo di inviarcì un email corredata di foto.

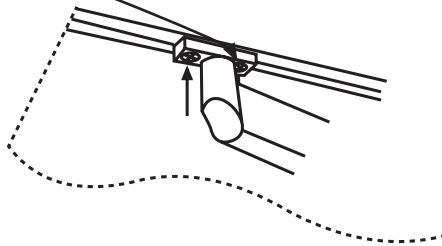

Handmatige Budget Zonwering Instructies

Inhoud

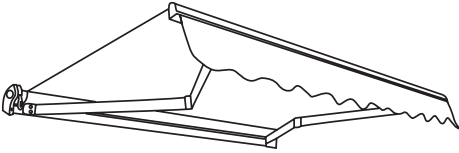
**1,5m - 3,0m zonweringen**

- 4 x Expantiebouten (2 per muurbeugel)**
- 2 x Muurbeugel
- 1 x Zonwering
- 1 x Handgreep

3,5m - 4m zonwering

- 6 x Expantiebouten (2 per muurbeugel)**
- 3 x Muurbeugels
- 1 x Zonwering
- 1 x Handgreep

4,5m zonwering

- 8 x Expantiebouten (2 per muurbeugel)**
- 4 x Muurbeugels
- 1 x Zonwering
- 1 x Handgreep

Aanbevolen Gereedschap

- Klopboor
- 14mm steenboor bitje
- Krijt of potlood
- Lange waterpas
- Steeksleutel set
- Verstelbare sleutel

Waarschuwing

Wij raden aan om de zonwering met minimaal twee mensen op zijn plaats te tillen. De zonwering en het frame kan worden geleverd in een plastic hoes. Deze moet worden verwijderd voordat uw begint met de installatie.

Plastic zakken kunnen gevaarlijke zijn voor kinderen en baby's. Daarom is het belangrijk deze buiten het bereik van baby's en kinderen houden om het risico op verstikking te voorkomen.

Vóór dat u begint met de installatie van de zonwering, controleer of alle onderdelen in de doos aanwezig zijn. Als er onderdelen beschadigd zijn of ontbreken, neem dan contact met verkoper.

** De meegeleverde bouten zijn voor gewapend beton of bakstenen muren.

De zonwering kan ook worden geïnstalleerd aan houten wanden als de muur sterk genoeg is. Gebruik daarvoor de juiste schroefverbindinge.

Garantie

Deze zonwering heeft garantie tegen slechte onderdelen en arbeidschap voor een jaar vanaf het moment dat het product is afgeleverd. Kapotte onderdelen worden vervangen of ingruild binnen deze periode.

De garantie geldt alleen voor huishoudelijk gebruik



Stap 1: Markeer de plaats van de zonwering

Hoogte van de zonwering:

De aanbevolen hoogte vanaf de grond is 2.5m-3.5m. Als u de zonwering lager wilt installeren controleer dan of er voldoende hoofd ruimte is wanneer het scherm volledig is uitgezet en dat alle deuren en ramen open en dicht kunnen.

Vereiste stahoogte:

Plaats 20cm boven elke deur / raamkozijn en controleer of deuren / ramen open kunnen zonder dat de zonwering geraakt wordt.

Als richtlijn kunt u er van uitgaan dat de zonwering tussen de 30 cm en 45 cm naar beneden hangt met een hoek van 15° (zie rechter diagram).

De aanbevolen hoek, die is voor-geïnstalleerd in de fabriek, zal niet veel aanpassingen nodig hebben. De hoek van de zonwering kan elk moment na montage met een steeksleutel aangepast worden: van bijna horizontaal tot tussen de 15° – 30° beneden het frame.

Horizontale positionering van de muur ankers:

Markeer een horizontale lijn op de gewenste hoogte, met behulp van een potlood/krijt en waterpas of een andere methode.

Bevestiging moet rechtstreeks in baksteen of beton. Mortel voegen tussen de bakstenen of blokken zullen niet sterk genoeg zijn om uw zonwering te dragen.

Bevestiging aan houten huizen en chalets:

U kunt 1,5m-3,0m uitvalschermen bevestigen op houten wanden en chalets op de voorwaarde dat de muur sterk genoeg is om het gewicht van de zonwering te dragen.

De muur bouten die in de montage kit zitten zijn niet geschikt voor het vastzetten op houten ondergronden, u moet zelf bouten aanschaffen die sterk genoeg zijn om uw zonwering op hout te dragen. Als u niet helemaal zeker bent, raadpleeg een gekwalificeerde constructeur voor deskundig advies.

Zijaanzicht

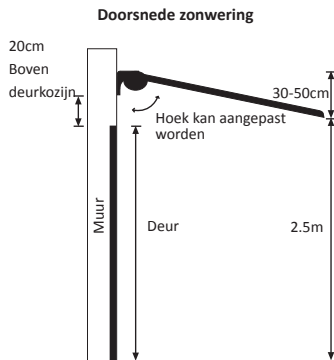

Stap 2: Gaten maken

Teken een horizontale lijn in de gewenste positie

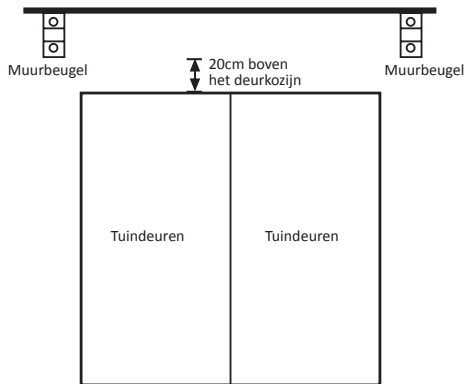

Als u niet helemaal zeker bent van de muur waar u uw zonwering aan wilt monteren, kunt u een epoxy resin kit gebruiken om de montage punten in de muur te verstevigen.

1. Monteer de muurbeugels aan de uitwendige beugels aan de achterkant van de cassette behuizing. Meet de lengte van de zonwering en noteer de positie van de muurbeugels.
2. Teken een horizontale lijn (met behulp van een potlood of krijt) op de juiste hoogte zoals aangegeven in de diagram onder aan de pagina.

3. Zet een goed zichtbaar kruis door de gaten van de muurbeugels op de muur.

Controleer en zorg ervoor dat alle metingen correct zijn. Wij kunnen niet verantwoordelijk gehouden worden voor meet fouten.

4. Gebruik een klopper met 14mm steenboor, bitje Bevestiging moet rechtstreeks in baksteen of beton Mortel voegen tussen de bakstenen of blokken zullen niet sterk genoeg zijn om uw zonwering te dragen.
5. Boor gaten van 100mm diep in de bakstenen of betonnen muur, in exact de zelfde posities bepaald voor de muurbeugels.
6. Steek de expantiebouten in de geboorde gaten.

Expantiebout

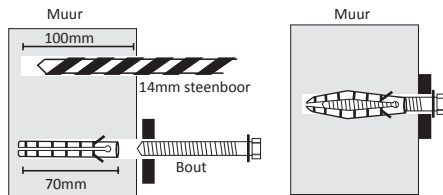

De bout moet vergenog uit de muur steken zodat de muurbeugel, ringetje and moer gemonteerd kunnen worden.

Stap 3: Bevestiging van de muurbeugels

1. Verwijder de moer en een van de ringetjes van de expansiebout die in de muur zitten.
2. Plaats de beugel in zijn plaats over de muurbout. Schuif het overgebleven ringetje en moer weer over de bout en draai vast.
3. Zorg ervoor dat de muurbeugels volledig tegen de muur zijn gemonteerd, aangezien het gewicht van de zonwering de muurbeugels uit de muur kan trekken. Als er enige beweging is, draai de bout dan nog meer aan.

Bevestiging moet rechtstreeks in baksteen of beton. Mortel voegen tussen de bakstenen of blokken zullen niet sterk genoeg zijn om uw zonwering te dragen.

Stap 4: Installatie zonwering

Opmerking:

Bij het installeren van de 1,5m - 3,5m zonwering raden wij u aan voor deze stap twee ladders te gebruiken, deze stap vereist twee personen. 4,0m - 4,5m zonweringen zijn erg zwaar, het is dan ook vereist dat meer dan 3 mensen nodig zijn om de zonwering op zijn plaats te tillen. Een vorm van een steiger kan nodig zijn om de 4,0m - 4,5m zonwering te installeren. Wij raden het erg af om de zonwering zonder hulp in de muurbeugels te plaatsen.

Til de zonwering op aan beide uiteinden tot de cassette behuizing in de muurbeugels schuift.

Monteer de bevestigingsbouten (2 per beugel) door de muurbeugels aan de uitwendige beugel (aan de achterkant van de helft van de cassette behuizing) zodat de zonwering stevig op zijn plaats blijft. Plaats de moer weer over de bout en draai strak aan.

Controleer of beide muurbeugels en bevestigingsbouten strak zijn vast gedraaid en stevig zijn gemonteerd.

Muurbeugel

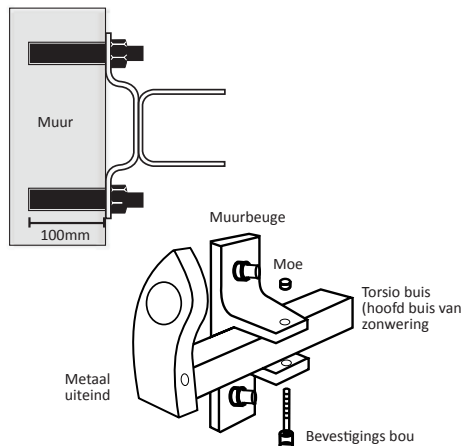

Stap 5: Uitbalanceren en het aanpassen van de hoek van de zwaaiarm

De zonwering wordt meesetal geleverd waarbij de zwaaiarm van de zonwering de meest ideale voorgeïnstalleerde hoek heeft. De zonwering zou helemaal horizontaal moeten zijn, wanneer volledig geopend. De hoek van de zwaai arm kan aangepast worden.

Opmerking:

Het is belangrijk om de juiste aanpassing instructies te volgen omdat er twee verschillende aanpassing instructies zijn, vanwege andere zonwering modellen. Volg de instructies in de rechter afbeelding.

Aanpassing 1:

1. Draai de 17mm slotmoeren aan beide kanten van de zwaaiarmen los, draai dan aan de 13mm bouten totdat u de gewenste hoek heeft gekregen.
2. Controleer of de ingebouwde waterpas aangeeft of de voorkant van de zonwering horizontaal hangt. Als dit niet het geval is, kan dit schade opleveren.
3. Pas de zwaaiarm aan zodat de voorkant weer horizontaal is.
4. Draai de 17mm slotmoeren stevig aan.

Aanpassing 2:

1. Zorg ervoor dat draairingen in de daarvoor bestemde gaten zijn gemonteerd, met behulp van de bijgeleverde pinnen (2 x draairing, 2 x pinnen).

Gebruik de handgreep om the ringgaten te draaien, zie diagram, en zodoende de hoek aan te passen.

Opmerking:

U zult gemerkt hebben dat een van de draairingen al is geïnstalleerd aan de linker kant van de zonwering, gebruik de handgreep om de zonwering in en uit te draaien.

2. Pas de hoek van de zonwering aan door de handgreep in het ring gat te steken en vervolgens te draaien. Gebruik de ingebouwde waterpas aan de voorkant om uw gewenste hoek te bereiken.

Opmerking:

Zorg ervoor dat de hoeken aan allebei de kanten het zelfde zijn, als dit niet het geval is kan dit problemen veroorzaken bij het intrekken of uitrollen van de zonwering. De beste methode is om de hoek aan te passen als de zonwering volledig is uitgedraaid en de hoek met het blote oog aan te passen.

Aanpassing

Aanpassing 1

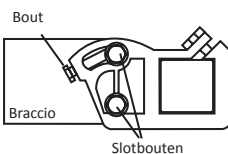

Aanpassing 2

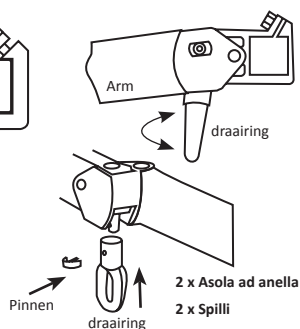

Stap 6 - Hoe ver kan een zonwering geopend worden

U kunt uw zonwering tot elke gewenste stand openen, tot het aangegeven maximum.

Wanneer de zonwering volledig is uitgedraaid zijn de armen niet volledig gesterkt, dit hoort.

Onderhoud en voorzorgsmaatregelen

Om de levensduur van uw zonwering zo lang mogelijk te houden, is het belangrijk alle onderdelen goed te verzorgen, zodra de zonwering is geïnstalleerd. Uw zonwering is gemaakt van weerbestendig gepoedercoat metaal-en slijtvast polyester weefsel, en zijn ontworpen om vele jaren van dienst te zijn. Vlekken, vogelpoep enz. kunnen makkelijk worden verwijderd met een spons. Het is beste om de vlekken, vogelpoep enz. er niet al te lang op te laten zitten. De zonwering moet altijd ingetrokken worden in extreme weersomstandigheden.

De haak as, versnellingsbak en scharnierpunten op de zonweringen moeten elke 4-6 maanden worden behandeld met silicone, WD-40 kan ook worden gebruikt in plaats van silicone. Het montuur moet ten minste eenmaal per jaar worden gereinigd, met een zachte doek of spons en warm water.

Stof op de zonwering moet op zijn minst een keer per jaar worden verwijderd, met behulp van een mild reinigingsmiddel met warm water en een spons of een zachte doek, kan het doek worden afgeveegd en vlekken kunnen worden verwijderd, waardoor de zonwering er weer als nieuw uit zal zien.

Winter opslag zakken/ regen hoezen:

Een winter opslagzak houdt uw zonwering in top conditie als hij niet wordt gebruikt, of het nou winter is of voor een lange periode, en maakt een significant verschil in het verlengen van de levensduur van uw zonwering.

De stof die wordt gebruikt is gemaakt van duurzaam, waterdicht, rot-vrij, PU and UV gestabaliseerd 300gsm polyester. Het is 100% waterdicht materiaal zo dat u uw zonwering gedurende de natste winterdagen kunt bedekken.

Veel gestelde vragen

1. De armen van mijn zonwering zijn niet recht als hij volledig is uitgedraaid, hoort dat?

De armen zijn ontworpen zodat de armen nooit volledig gestrekt zijn als de zonwering volledig is uitgedraaid, dit geeft de zonwering meer stabiliteit.

2. Kan ik mijn handmatige zonwering ombouwen naar een elektrische zonwering?

Helaas is het niet mogelijk om een handmatige zonwering om te zetten in een elektrische zonwering.

3. Is het mogelijk om de handgreep van de zonwering te verwijderen?

Ja, het is mogelijk om de handgreep van de zonwering te halen en op te bergen.

4. De stof van mijn zonwering hangt slap, hoe kan ik dit oplossen?

Controleer of de zonwering niet te ver is uitgerold.

OF

De stof is niet strak genoeg (raadpleeg onze instructies over hoe u de stof moet vervangen voor een standaard handmatige zonwering, duurt ong. 15-20 min). Zorg ervoor dat de stof strak om de metalen buis is gerold.

5. Mijn zonwering trekt zich niet volledig/goed in, wat kan ik doen?

Controleer of de armen waterpas zijn (er is een ingebouwde waterpas aan de voorkant van de zonwering, raadpleeg stap 5)

OF

Rol de zonwering volledig uit, maak de 2 schroeven los (haal ze er niet uit) aan de rechter en linker kant aan de voorkant van de zonwering (zie diagram). Rol de zonwering vervolgens volledig op en draai de vier schroeven aan.

OF

Het is mogelijk dat een arm kapot is, u zult deze arm moeten vervangen. Neem a.u.b contact op met onze klantenservice.

6. Andere problemen.

Stuur ons a.u.b een e-mail waarin u het probleem beschrijft, mogelijk met wat foto's zodat wij uw zonwering probleem zo spoedig mogelijk kunnen oplossen.

