

当説明書は本体と合わせてご返却下さい。



ナイスベビー
Nice Baby

株式会社ベビーリース
〒270-2222 千葉県松戸市高塚新田 158-19
TEL047-392-1234

<https://www.nicebaby.co.jp>

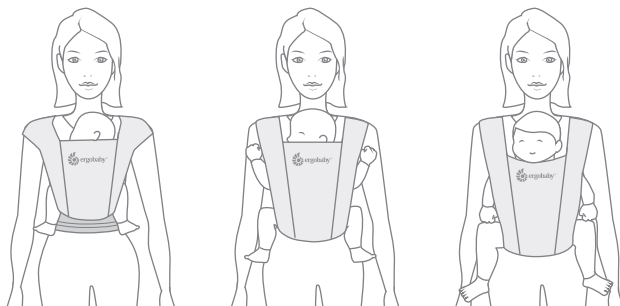

エルゴベビー・ベビーキャリア
EMBRACE
取扱説明書

ご使用前に、この取扱説明書を
よくお読みのうえ、正しく安全にお使いください。

はじめに

ご使用前に、この取扱説明書をよくお読みのうえ、正しく安全にお使いください。
お読みになった後は、必要なときにすぐに取り出せる場所に保管してください。

この取扱説明書の対象となる製品

エルゴベビー・ベビーキャリアEMBRACE
以後、ベビーキャリアと表記します。

エルゴベビー・ベビーキャリア保証カード

日本正規品のエルゴベビー・ベビーキャリアは、取扱説明書の保証規定に基づき、日本国内にて1年間の製品保証をいたします。保証カードは大切に保管してください。

保証カードの表面右上にホログラムの無いものは無効です。
1年間の保証期間中にユーザー登録をしていただくことで保証期間が2年間に延長されます。下記のURL、または右側の二次元コードからユーザー登録をお願いします。

www.ergobaby.jp/users/

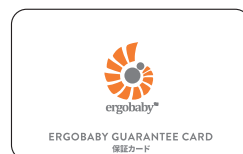

ベビーキャリア保証カード



ユーザー登録

●同梱品を確認する

以下の同梱品が揃っていることをご確認ください。

万一、不足や不良がありましたら、お手数ですが、裏表紙に記載のお客さま相談窓口、またはお買い求めいただいた販売店までご連絡ください。

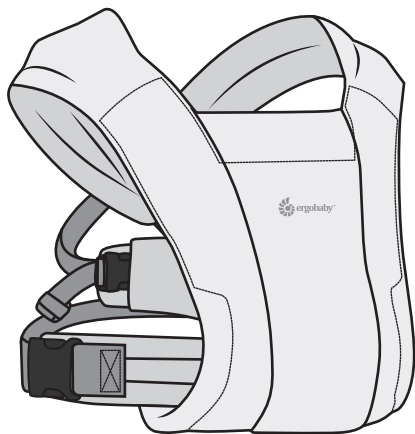

ベビーキャリア



取扱説明書
(本書)



ベビーキャリア
保証カード

各部の名称

ベビーキャリア本体(表面)

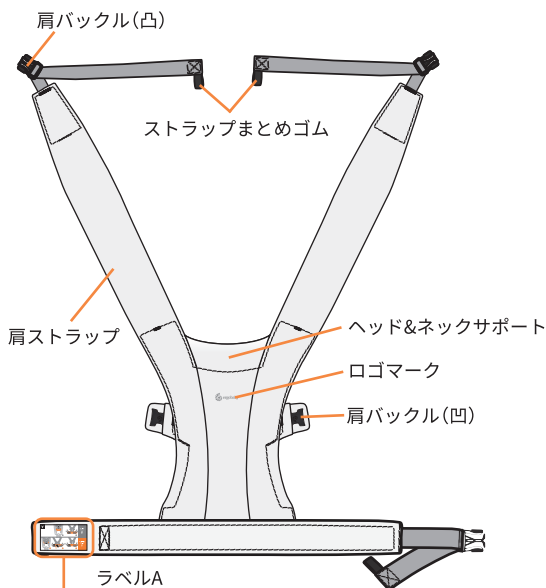

※ラベルAはこの向きで
取り付けられています

ベビーキャリア本体(裏面)

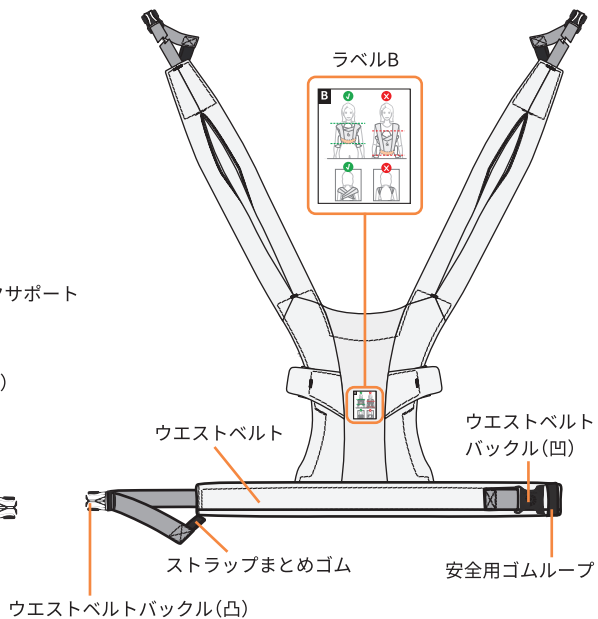

月齢と抱き方ガイド

●月齢と抱き方



警告

取扱説明書に記載されている以外の抱き方をしないでください。

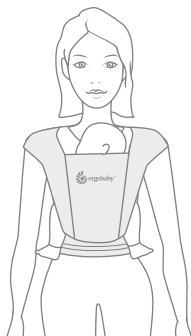

A 新生児対面抱き

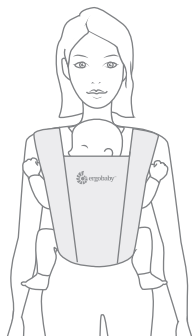

B 対面抱き

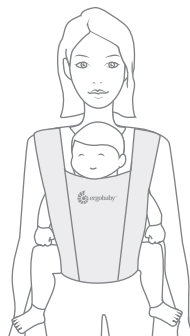

C 前向き抱き



月齢 0カ月

2カ月

5カ月※首が完全にすわっている

身長 50.8cm

58.4cm

66.0cm

体重 3.2kg

11.3kg

●ウエストベルトの装着方法

ウエストベルトの装着方法は2通りです。

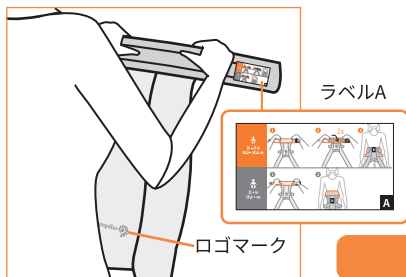

ウエストベルトのラベルAとベビーキャリア本体のロゴマークが見える向きでウエストベルトを持つ

身長 58.4cm 未満

A 新生児対面抱き

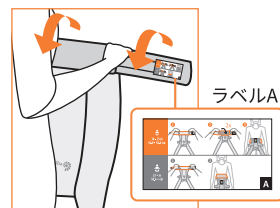

ウエストベルトを手前内側へ2回折り返してウエストに装着する

身長 58.4cm 以上

B 対面抱き

C 前向き抱き

ウエストベルトを折り返さずウエストに装着する

POINT

正しい向きでウエストベルトを装着してください。

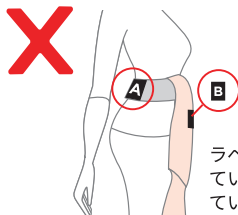

ラベルAが外側に出ている向きで装着している



ロゴマーク(本体表面)が外側に装着している

各部のお手入れ

製品付属のタグの表記に従い洗濯してください

①すべてのバックルを留め、すべてのストラップをストラップまとめゴムからはずして洗濯ネットに入れます。

●ストラップまとめゴムは
はずしておく

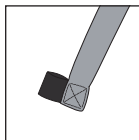

●バックルは
留めておく

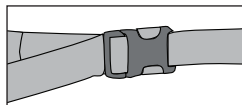

②弱モード、冷水で、中性洗剤を用いて洗います。

③洗濯機から取り出し、陰干しします。

●洗濯ネットに入れる

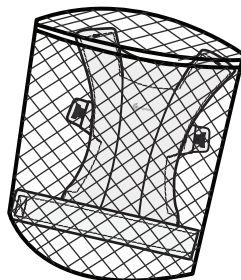

※ 汚れが目立たないときでも、汗などで汚れが付着しています。月に1度を目安に洗濯をしてください。

※ 汚れがひどい場合には、部分洗いをしてください。

※ ストラップをまとめた状態で洗濯、乾燥をするとストラップまとめゴムが伸びます。

※ 蛍光増白剤入り洗剤、塩素系漂白剤は使用しないでください。

※ 水質や洗剤により、本製品の色が落ちることがあります。目立たない箇所で試してから洗濯をしてください。

※ 洗濯による色落ちは保証の対象外です。あらかじめご了承ください。

安全上のご注意

- ご使用前にこの「安全上のご注意」をよくお読みのうえ、正しくお使いください。
- 本取扱説明書をお読みになった後は、必要なときにすぐに取り出せる場所に大切に保管してください。
- 本製品を第三者に譲渡する場合は、取扱説明書も一緒に譲渡してください。
本取扱説明書では、製品を安全にお使いいただくための注意事項を、危険の大きさの程度に応じて、次のように分類して表示しています。内容をよく理解してから本文をお読みください。

▲ 警告 注意事項を守らないと「**死亡や重傷を負うおそれがある内容**」です。

▲ 注意 注意事項を守らないと「**軽傷を負うおそれがある内容**」です。

使用条件に関する注意事項

▲ 警告

【年齢】

- 窒息の危険性が最も高いのは早産児、呼吸器官に問題のある新生児、生後4カ月未満の新生児です。製品を使用する前に医療専門家からのアドバイスを受けてください。

【体重】

- ベビーキャリアには、3.2kg未満のお子さま、または11.3kg以上のお子さまを乗せないでください。

▲ 注意

- 使用者は、ご自身の健康状態や体力を確認のうえ、本製品を使用してください。使用中にお子さまの荷重によって、使用者がバランスを崩すような場合は、使用しないでください。
- 健康状態や体力には個人差がありますが、一般的には健康な状態で荷物を背負える重量は、体重の20%までと言われています。使用者は健康状態や体力を改めてご確認のうえ、本製品を安全且つ快適に使用してください。
- 使用者が、次のようなときは、使用しないでください。
 - ・飲酒・投薬時
 - ・平衡感覚に問題があるとき
 - ・運動に問題があるとき
- 本製品を長時間連続で使用しないでください。装着状況を確認する必要があるため、2時間以下を目安に使用してください。

使用前の注意事項

▲ 警告

- ベビーキャリアの使用方法を十分に理解・練習し、正しく安全に使用できるようになるまでは、使用しないでください。
- 本製品は、乳幼児を抱っこをするための1人用ベビーキャリアです。2人以上乗せたり、荷物を載せて運ぶなど他の用途に使用しないでください。
- 使用前に、本製品が正しく使用できるかについて、以下の項目を点検してください。問題箇所を発見した場合は、ただちに使用を中止してください。
 - ・ 各部のバックルが確実に留められること
 - ・ 各部のバックルに破損等がないこと
 - ・ ストラップや生地 to 破れ、ほつれ、キズがないこと
 - ・ 各部のベルトやストラップが使用中に自然に緩まないこと

使用時の注意事項

▲ 警告

- 使用中は、常にお子さまの様子に注意し、異常が見られたときには、すぐに使用を中止してください。
- 使用中は、次のようなことをしないでください。
 - ・ 走る、飛び跳ねる など
 - ・ スポーツ
 - ・ 飛行機、自動車、タクシー、バイク、自転車等に乗る、運転する
 - ・ 掃除する、料理する、食事する など
- お子さまがベビーキャリアの中で正しい場所にいることを確認してください。
- お子さまの衣服の素材や厚さ・枚数は適切に調整してください。お子さまの体に直接触れて体温を確認してください。
- 取扱説明書に記載されている以外の抱き方(おんぶ等)をしないでください。
- **気道がふさがり窒息するおそれがあります**
- お子さまの顎が胸につかないように注意してください。お子さまの顎の下と胸の間には最低でも指2本分の間隔が必要です。
- お子さまの腹部と使用者の間に手のひら一枚分の間隔をとるように、肩ストラップの長さを調節してください。
- 生後4カ月、または首が完全にすわるまでは、お子さまを使用者の体に密着させるような抱き方をしないでください。

- お子さまと使用者の間隔を空けることで、お子さまへの圧迫を避けるとともに、背中および開脚の姿勢が維持できます。
- お子さまの顔の周りに十分な空間があり、頭部が動くくらいに、肩ストラップの長さを調節してください。
- 授乳は安全な場所にすわった状態で行ってください。おなかを圧迫することがあり、消化吸収を助けるため、授乳後30分は本製品を使用しないでください。授乳後は必ずベビーキャリアをはずしてください。

■開口部から落下するおそれがあります

- 大きく前かがみしないでください。かがむ際には腰を折らず、膝を曲げてお子さまの頭が下向きにならないようにしてください。
- 身体を傾ける際には、開口部から落下しないように手でお子さまをしっかりと支えてください。
- 各部のバックルが、正しく留められることを確認してください。衣服を挟み込んだ状態や、無理に押し込んだ状態で使用しないでください。
- 各部のベルトやストラップは正しい位置・向きで装着し、正しく長さを調節してください。
- お子さまを乗せたままウエストベルトを外さないでください。
- 安全用ゴムループを必ず使用してください。
- お子さまが本製品の中で激しく動くことで、開口部のすき間が広がるおそれがあります。お子さまをしっかりと支えてください。
- 肩ストラップは、必ずクロスするように装着してください。



■乗せ降ろしの際に落下するおそれがあります

- お子さまを乗せるとき、降ろすときは、以下の方法でおこなってください。
 - ・ お子さまをしっかりと支えてください。
 - ・ 使用者はひざをつくなど低い姿勢でおこなってください。
 - ・ 安全な場所でおこなってください。
- 乳幼児を抱く際は、周囲に危険な物が無いベッドなどの柔らかい場所で、ご使用に慣れるまでは他の方に手伝っていただき装着してください。
- お子さまを乗せたまま抱き方を変えないでください。
- 使用中は、お子さまの頭で使用者の前方、特に足下の視界が妨げられるおそれがあります。特に歩行時は注意してください。

【前向き抱き】

- 首が完全にすわるまでは、「前向き抱き」をしないでください。
- お子さまが眠っているときは、「前向き抱き」をしないでください。
- お子さまの顔がバックパネルから完全に出来るまでは「前向き抱き」をしないでください。

▲ 注意

- お子さまを乗せているときは、常に周りの状況に注意し、お子さまが周りの物にぶつからないよう注意してください。
- 使用中にお子さまの脚が圧迫されたり、締め付けられないよう注意してください。
- お子さまがベビーキャリアの中央に位置していることを確認してください。両足が開口部から左右均等にでていること、頭部が前や左右に倒れずに、真っ直ぐになっていることを確認してください。
- お子さまが本製品の中で動くことで、使用者がバランスを崩すおそれがあります。使用中は、お子さまの位置や姿勢の調整が行えるよう、常に両手が見えるようにしてください。
- ベビーキャリアを使用していて肩や背中、首に痛みなどの問題が生じた際には直ちに使用を中止して専門医に相談してください。
- バックルを留める際は、バックルのすきまに、お子さまやご兄弟等が手指を挟まないよう注意してください。
- バックルを無理に留めたり、外そうとしないでください。手指にケガをしたり、バックルが破損するおそれがあります。
- ストラップまとめゴムを使用してください。
- 使用中の摩擦、汗等により、衣服に色が移るおそれがありますので注意してください。

メンテナンス・保管に関する注意事項

▲ 警告

- 改造や不当な修理はしないでください。修理は、日本正規総代理店 株式会社ダッドウェイにお問い合わせください。
 - ・ ストラップ先端の返し縫い部をほどいたり、切り落とさないでください。
 - ・ 部品、アクセサリは、EMBRACE用に設計されたもの以外は使用しないでください。
- 有機溶剤、酸・アルカリ、熱湯等で洗浄しないでください。製品が劣化し、思わぬ事故が発生するおそれがあります。
- 本製品をお子さまの手の届く場所に放置、保管しないでください。
- 本製品を火気に近づけたり、屋外や直射日光のあたる場所に放置、保管しないでください。

▲ 注意

- 本製品を使用しない際は、バックルの凹凸を確実に差し込んでください。手指にケガをしたり、すきまに指が入って抜けなくなるおそれがあります。
- 他の洗濯物と一緒に洗わないでください。色移りするおそれがあります。
- 湿った状態、水につけた状態で長時間放置しないでください。

SGマークの被害者救済制度



SGマーク付き製品の欠陥により、人身被害が生じたと認められる場合、製品安全協会が事故原因、被害の程度などに応じて、賠償措置を実施する制度です。抱っこひもの場合は、お買い上げ日より3年以内が有効期間となります。

●賠償についてのご注意

認定された製品そのものが故障したとしても、その品質について保証するものではありません。あくまでも傷害などの身体的な損害(人的損害)について賠償する制度です。

●製品の欠陥により事故が起きた場合

損害を被った消費者(お子さまなどの場合は、保護者)が、事故発生日から60日以内に右記までご連絡願います。

一般財団法人 製品安全協会
東京都台東区竜泉2丁目20番2号
ミサワホームズ三ノ輪2階
TEL. (03)5808-3300

●事故の届け出に必要な項目

①事故の原因となった製品現品

・製品名称、ロットNo. ・購入先、購入年月日

②事故発生の状況

・事故発生日月日 ・事故発生場所
・事故発生状況

③被害の状況

・被害者の氏名、年齢、性別、住所
・被害の状況

本製品のSGマーク制度の適用対象月齢は以下のとおりです。

●対面抱き

生後1カ月から12カ月(体重11.3kg)まで

●前向き抱き

首がすわった5カ月から12カ月(体重11.3kg)まで

品質規定

対象

本規定は、エルゴベビー日本正規総代理店 株式会社ダッドウェイにより輸入された日本正規品に対して有効です。

保証期間

本製品をお客さまが購入店よりお買い上げいただいた日から起算して1年間の製品保証をいたします。購入の記録が必要になりますので、購入レシート、ベビーキャリア保証カードは大切に保管してください。ベビーキャリアは、1年間の製品保証期間中にユーザー登録をしていただくことで保証期間が2年間に延長されます。ユーザー登録の方法は、ベビーキャリア保証カードの裏面にご案内があります。

保証内容

お客さまが本取扱説明書に準じて適正に使用、お手入れしていたにも関わらず、本製品に不良が発生した場合には、保証期間内において無償でアフターサポートを行います。

修理・交換後の保証期間

修理・交換を行った場合も、保証期間は購入日からの起算となり、延長はございません。

保証の対象外

以下に該当する要件につきましては無償・有償を問わず保証の対象外となります。

- お客さまご自身、または、権限の無い第三者が、修理・改造を施した場合。
(改造とは本製品の出荷時の仕様と異なった状態を指す)
- 本製品の自然劣化。
- 通常の使用、洗濯による本製品の色落ち。
- 自然劣化、洗濯、乾燥機による本製品の安全用ゴムループ、ストラップまとめゴムの伸び。
- 誤ったお手入れ方法、または使用方法による部品の変形、機能不全。
- ご家族やご友人、知人などから使用済みの本製品を譲り受けた場合。

- 株式会社ダッドウェイにより輸入されていない日本正規取扱店舗以外の店舗、並行輸入店などで本製品を購入した場合。
- 株式会社ダッドウェイにより輸入された信憑性が無い場合。
- オークションやフリーマーケットなどの個人転売によって本製品を購入した場合。
- リサイクルショップなどで中古・新古の本製品を購入された場合。
- 本製品の紛失、盗難の場合。

有償保証となる場合

以下に該当する要件につきましては、無償の保証期間においても有償での対応となります。

- 本取扱説明書の記載内容を守らないことにより生じた破損や不良。
- 地震、雷などの自然災害、および、お客さま、第三者の故意または過失、誤用、その他異常な条件下での使用により生じた破損や不良。
- 本製品の自然劣化や正常な使用において生じた消耗、不良。
- 本製品を正常に使用するにおいて問題がないと判断される箇所に生じた破損、消耗、不良。

修理・交換後の差異について

- 本製品の修理・交換に使用する部品は、当初の部品と異なるものとなる場合があります。
- 本製品の修理に必要な部品の在庫がなくなった後は、修理に対応できないことがあります。
- 本製品が製造中止となり交換品の在庫がなくなった後は、他の同等品で対応する場合があります。

保証の適用

- 本保証は日本国内でのみ有効です。
- 本製品の使用開始をもって、本保証規定に同意いただいたものとみなします。

※ 本規定はお客さまの法律上の権利を制限するものではありません。

アフターサービス

製品についてのご質問、部品の購入や修理のご相談はエルゴベビーブランドサイト (www.ergobaby.jp)、またはお客さま相談窓口にお問い合わせください。

修理ができない箇所

修理対応によってベビーキャリアの安全性が確保できない理由により、以下の箇所は修理を承ることができません。

- 生地の変り替え、補修・補強
- ウエストベルト、肩ストラップの付け替え、芯材の入れ替え
- 凹バックルの付け替え

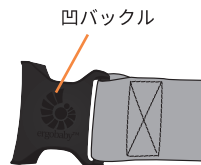

お子さまの位置や姿勢のチェックと調整

●ヘッド&ネックサポートの位置

- ・首が完全にすわるまでは、ヘッド&ネックサポートで頭部を支えて使用してください。



お子さまの耳の半分の高さまでヘッド&ネックサポートが支えていることを確認する。

●お子さまの気道確保

- ・顔(特に口・鼻)が必ず外にできるようにします。
- ・「前向き抱き」では、常に顔がベビーキャリアの外に出る状態で使用してください。

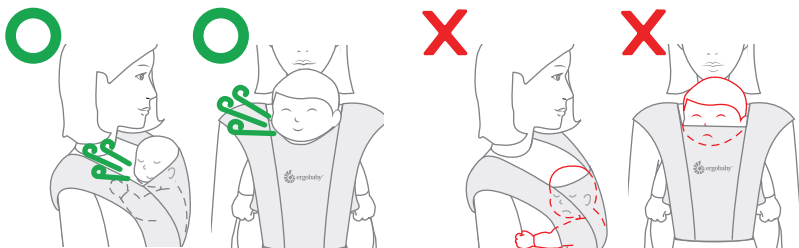

➡ ウエストベルトを固定する高さの調整、肩ストラップの長さを調整する。

●お子さまとの間隔

- ・お子さまの顎と胸が着く姿勢にならない様、顎の下と胸の間には最低でも指2本分の間隔を確保します。
- ・密着しすぎること、お子さまの動きを妨げ手脚を圧迫する場合があります。お子さまの腹部と使用者の間に手のひら一枚分の間隔を確保します。

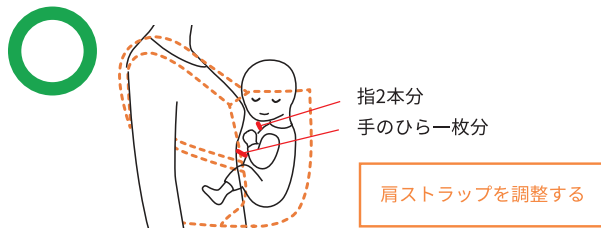

●肩ストラップの装着方法

- ・肩ストラップは、必ずクロスするように装着してください。
- ・肩ストラップはそのままで広げても使用できます。
- ・「新生児対面抱き」では、肩ストラップの幅を広げて使用してください。

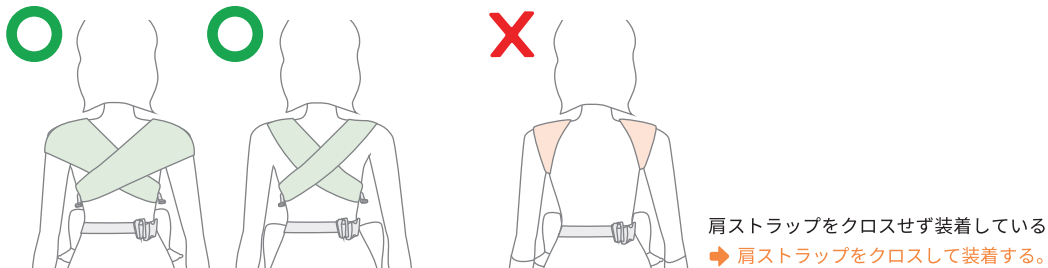

●大きなC字を描く姿勢

- ・おさまの背中が大きなC(アーチ)型を描くようにします。

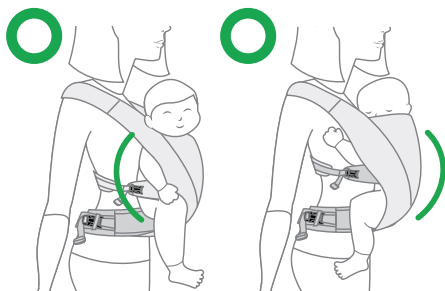

C(アーチ)型に背中を支えている

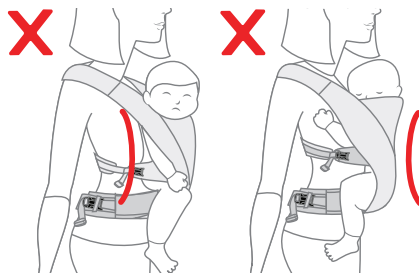

肩ストラップが短すぎて逆に反っている

➡ 肩ストラップを調整する。

●M字型の脚

- ・おさまの股関節が開き、脚が自然なM字型になるようにします。

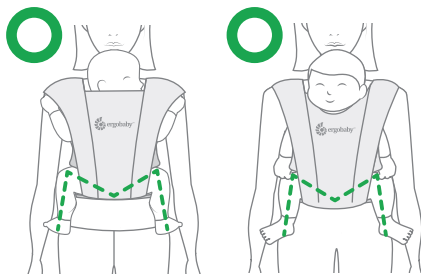

M字型(両足が均等に出ている)

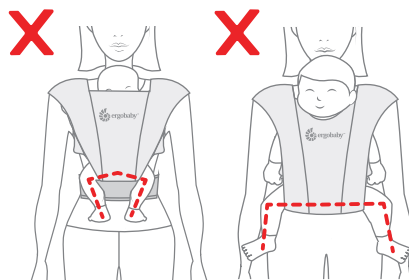

太ももが支えられていない

➡ おしりから膝裏までを支えるようにベビーキャリアを調整する。

●お子さまの自然な“すわり姿勢”

- ベビーキャリアの両わきから手を入れ、お子さまがベビーキャリアの底面に深く座る姿勢になるように調整します。
- お子さまの足は必ずベビーキャリアの外に出るようにします。

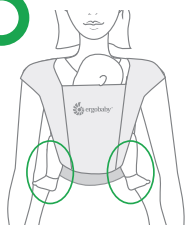

足が外に出ている

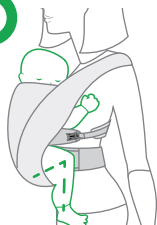

すわり姿勢をとれている

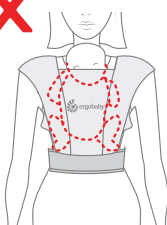

足が外に出していない

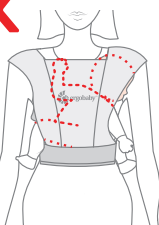

お子さまの体が傾いている

➡ 深くすわる姿勢になるようにお子さまの姿勢を調整する。

POINT



ベビーキャリアの中に手を入れ、お子さまの腰から脚を支えながら、すわり姿勢を調整します。

●抱く高さ

- 使用者が首を前方に曲げた際に、使用者の顎がお子さまの頭に届く高さに装着します。



お子さまが低い位置で抱かれている

➡ ウエストベルトを固定する高さの調整、肩ストラップの長さを調整をする。

新生児対面抱き

生後0カ月(体重3.2kg)から2カ月(身長58.4cm)まで

新生児0カ月から1カ月まではSGマーク制度の適用対象外です。

お子さま(新生児)と使用者が向き合い、肩ストラップを背中中でクロスさせて装着する方法が「新生児対面抱き」です。

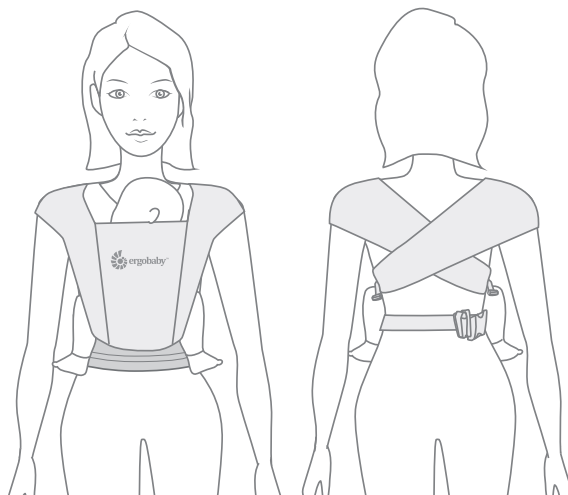

- ウエストベルトを2回折り返して装着します
- 肩ストラップをクロスして装着し、肩ストラップの幅を広げます



警告

装着中は、必ずお子さまをしっかり支えてください。

1

ウエストベルトの装着

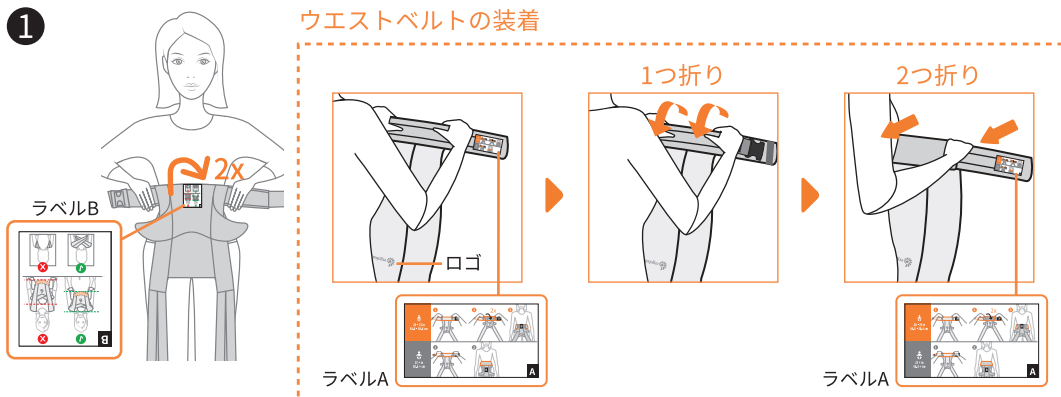

ウエストベルトをラベル[A]が右手側に見える向きに持ち、手前内側に2回折り返します。
ウエストベルトを図のようにウエストの高い位置に当てます。



注意

お子さまの手や腕、衣類等を挟み込まないようにバックルを留めてください。

6

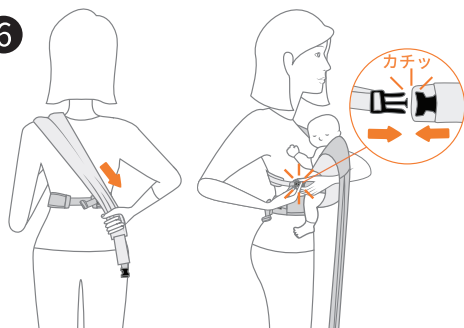

肩ストラップをかけた側と反対側の手を背中側にまわし、わきの下からバックルを留めます。

7

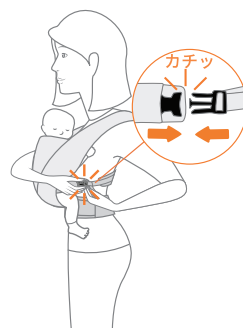

もう片方の肩ストラップも同じようにバックルを留めます。

2

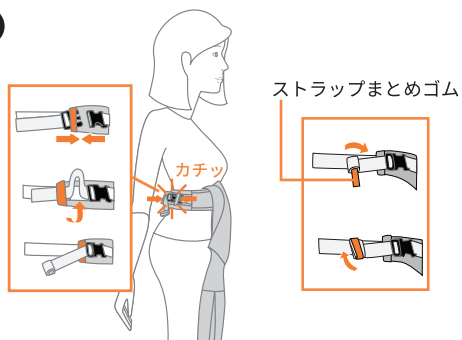

ウエストベルトのバックルを、安全用ゴムループに通してから、カチッと音がするまで差し込みます。ストラップのあまりを安全用ゴムループの外に出し、ストラップまとめゴムでまとめます。

3

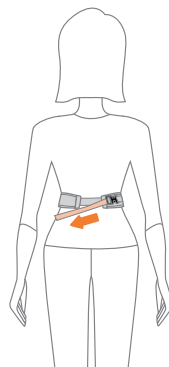

ウエストベルトの長さ、位置を調節します。

8



ベビーキャリアとお子さまのすき間に手を入れ、お子さまの姿勢を整えます。

➡「お子さまの位置や姿勢のチェックと調整」参照

9

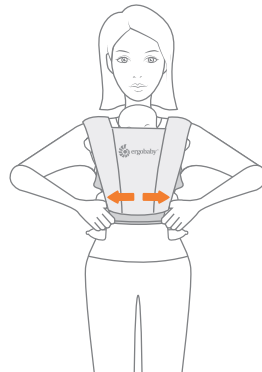

お子さまのおしりから膝裏まで支えるようにベビーキャリアの底面を広げて調整します。

4

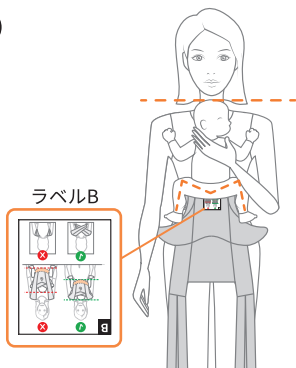

お子さまの頭が顎の下にくる高い位置で抱き、M字型の脚の姿勢になるように支えます。

5

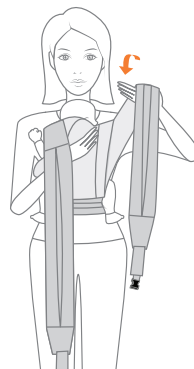

ヘッド＆ネックサポートを持ち上げ、お子さまの体にすき間なくフィットさせながら背中にかぶせます。片方の肩ストラップを肩にかけます。

10

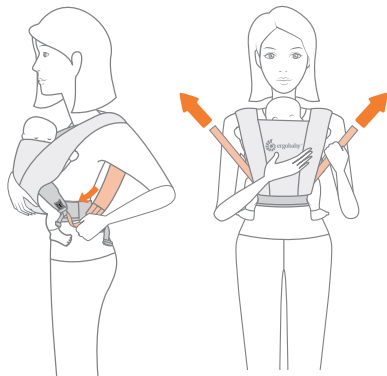

肩ストラップをわきの下から前に引き寄せ、背中にフィットさせてから長さを調節します。

11

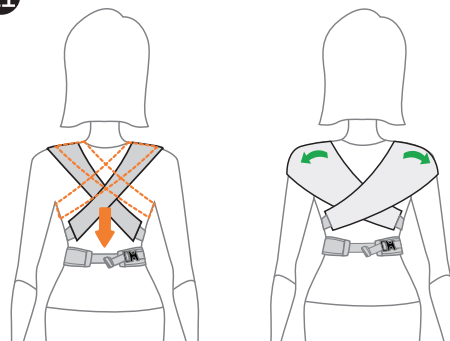

肩ストラップのクロスが背中の中央にくるように位置を調節し、肩ストラップを広げます。

●お子さまを降ろす際は、抱くときと逆の手順でおこなってください

対面抱き

生後2カ月(身長58.4cm)から12カ月(体重11.3kg)まで

お子さまと使用者が向き合い、肩ストラップを背中クロスさせて装着する方法が「対面抱き」です。

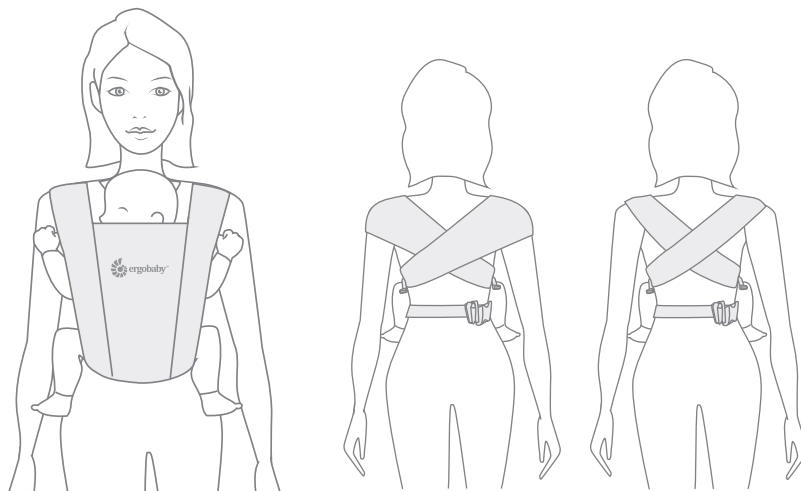

- ウエストベルトを折り返さずに装着します
- 肩ストラップをクロスして装着し、肩ストラップの幅を必要に応じて広げます



警告 装着中は、必ずお子さまをしっかり支えてください。

1

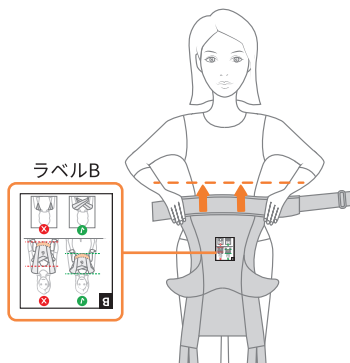

ウエストベルトの装着

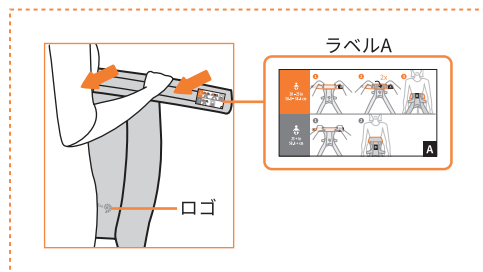

ウエストベルトをラベル[A]が右手側に見える向きに持ちます。
ウエストベルトを図のようにウエストの高い位置に当てます。



注意

お子さまの手や腕、衣類等を挟み込まないようにバックルを留めてください。

6

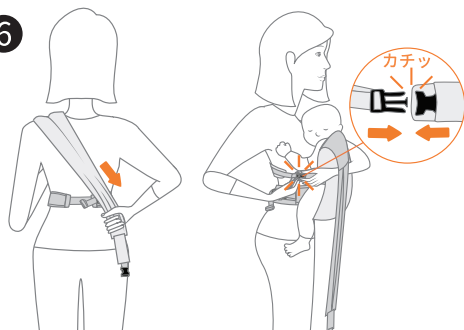

肩ストラップをかけた側と反対側の手を背中側にまわし、わきの下からバックルを留めます。

7

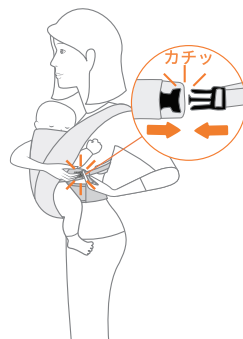

もう片方の肩ストラップも同じようにバックルを留めます。

2

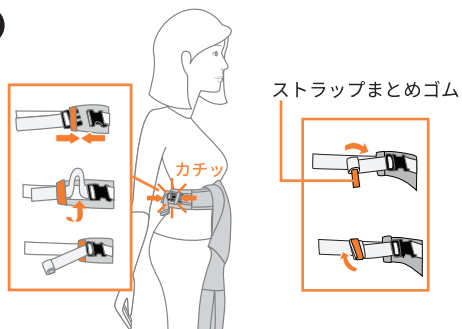

ウエストベルトのバックルを、安全用ゴムループに通してから、カチッと音がするまで差し込みます。ストラップのあまりを安全用ゴムループの外に出し、ストラップまとめゴムでまとめます。

3

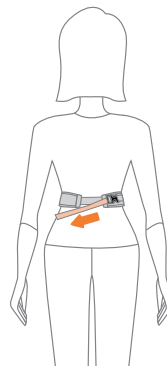

ウエストベルトの長さ、位置を調節します。

8



ベビーキャリアとお子さまのすき間に手を入れ、お子さまの姿勢を整えます。

➡「お子さまの位置や姿勢のチェックと調整」参照

9

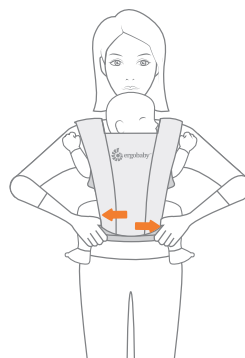

お子さまのおしりから膝裏まで支えるようにベビーキャリアの底面を広げて調整します。

4

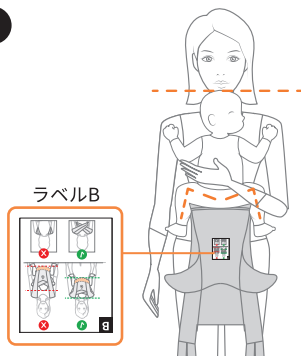

お子さまの頭が顎の下にくる高い位置で抱き、M字型の脚の姿勢になるように支えます。

5

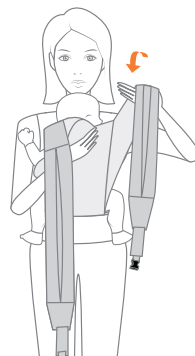

ヘッド＆ネックサポートを持ち上げ、お子さまの体にすき間なくフィットさせながら背中にかぶせます。片方の肩ストラップを肩にかけます。

10

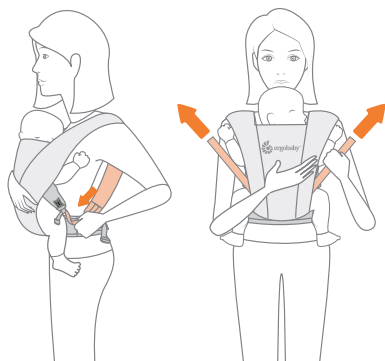

肩ストラップをわきの下から前に引き寄せて、背中にフィットさせてから長さを調節します。

11

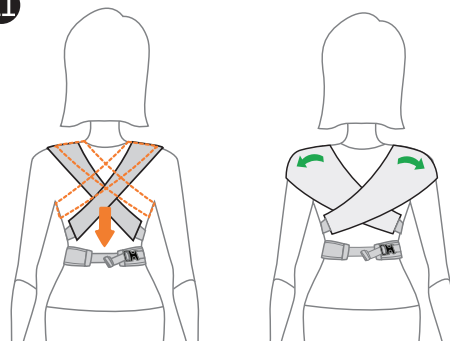

肩ストラップのクロスが背中中央にくるように位置を調節します。必要に応じて、肩ストラップを広げます。

●お子さまを降ろす際は、抱くときと逆の手順でおこなってください

前向き抱き

首が完全にすわった5カ月(身長66.0cm)から12カ月(体重11.3kg)まで

お子さまと使用者が同じ方向を向き、肩ストラップを背中でもクロスさせて装着する方法が「前向き抱き」です。

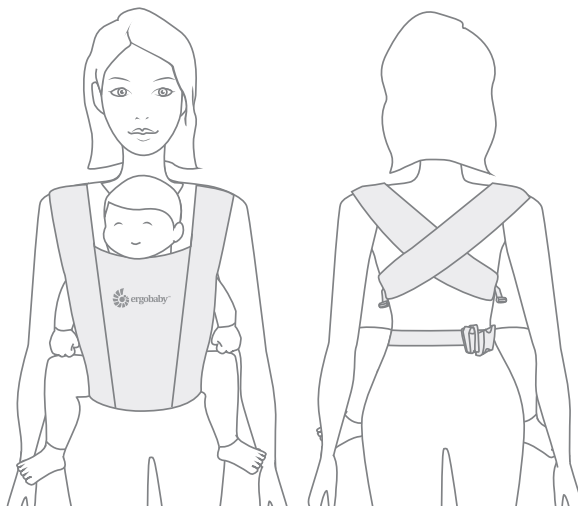

- ウエストベルトを折り返さずに装着します
- 肩ストラップをクロスして装着し、肩ストラップの幅を広げずに使用します



警告

装着中は、必ずお子さまをしっかり支えてください。

1

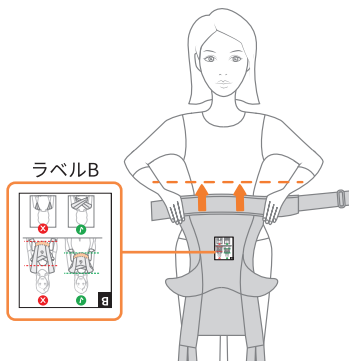

ウエストベルトの装着

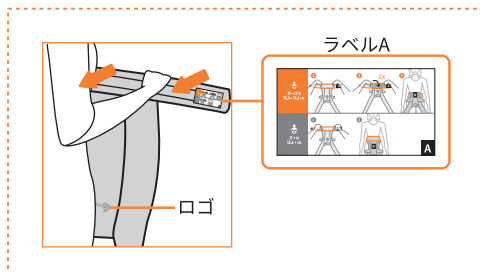

ウエストベルトをラベル[A]が右手側に見える向きに持ちます。
ウエストベルトを図のようにウエストの高い位置に当てます。

! 注意

お子さまの手や腕、衣類等を挟み込まないようにバックルを留めてください。

6

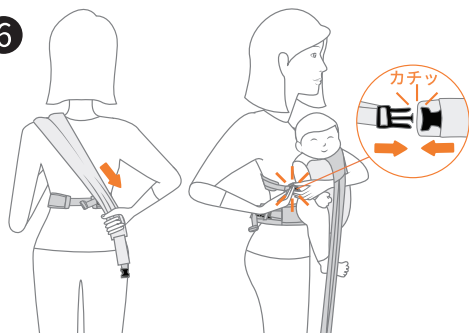

肩ストラップをかけた側と反対側の手を背中側にまわし、わきの下からバックルを留めます。

7

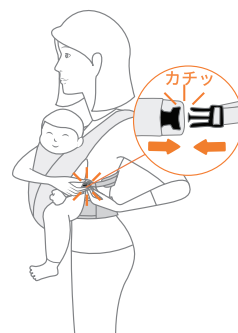

もう片方の肩ストラップも同じようにバックルを留めます。

2

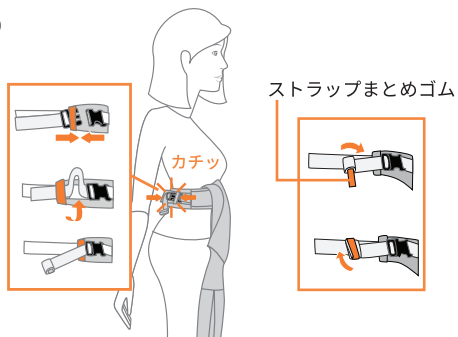

ウエストベルトのバックルを、安全用ゴムループに通してから、カチッと音がするまで差し込みます。ストラップのあまりを安全用ゴムループの外に出し、ストラップまとめゴムでまとめます。

3

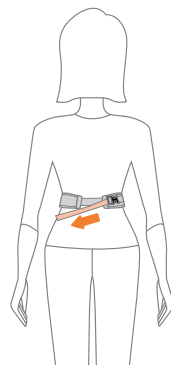

ウエストベルトの長さ、位置を調節します。

8

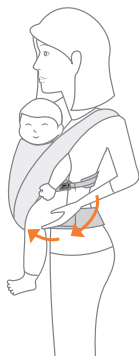

ベビーキャリアとお子さまのすき間に手を入れ、お子さまの姿勢を整えます。

➡「お子さまの位置や姿勢のチェックと調整」参照

9

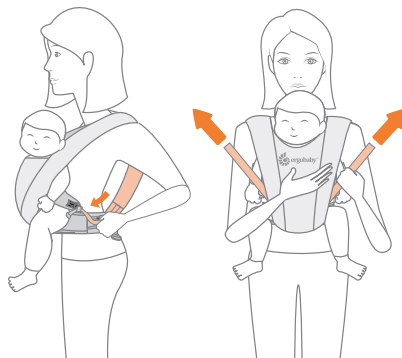

肩ストラップをわきの下から前に引き寄せて、背中にフィットさせてから長さを調節します。

4

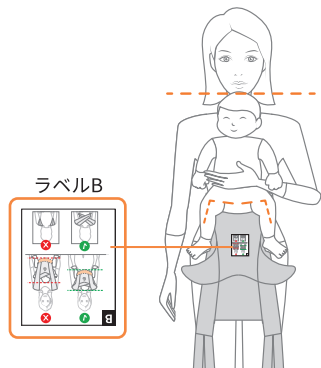

お子さまの頭が顎の下にくる高い位置で抱き、M字型の脚の姿勢になるように支えます。

5

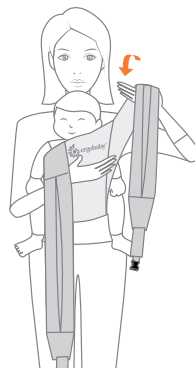

ヘッド&ネックサポートを持ち上げ、お子さまの体にすき間なくフィットさせながらベビーキャリアをかぶせます。片方の肩ストラップを肩にかけます。

10

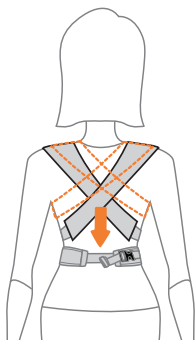

肩ストラップのクロスが背中中央の中央になるように位置を調節します。

POINT

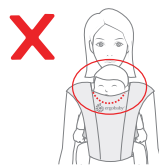

・お子さまの顔が完全に外に出ていることを確認してください。

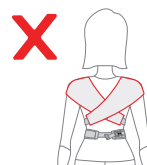

・肩ストラップは広げずに使用してください。

EMBRACEの使い方
動画はこちら



●お子さまを降ろす際は、抱くときと逆の手順でおこなってください

DW202005EM

エルゴベビー 日本正規総代理店 株式会社ダッドウェイ

www.ergobaby.jp

お客さま相談窓口:0120-880188

受付時間:10:00-17:00(土・日・祝日を除く)

神奈川県横浜市港北区新横浜二丁目15番地12

ergobaby.jp



取扱説明書をお読みいただいたうえで
使い方動画をごらんください



[ergobabyjapan](https://www.instagram.com/ergobabyjapan)

使い方や最新情報は
こちらでもご紹介しています。

