

廃棄方法について

- お住まいの各自治体の指示に従い、処分・廃棄してください。
- 地球環境のため、放置はしないでください。

保証書

本書は、本書記載内容で無料修理を行うことをお約束するものです。お買い上げの日から下記期間中製品の故障が発生した場合は、本書をご提示の上、当社、または、お買い上げの販売店にお問い合わせください。

保証規定

- 1度ご使用になった製品は、原則としてお取り替えできません。
 - 保証期間内（お買い上げ日より1年間）に正常な使用状態において、万一故障した場合には無料で修理いたします。電話にてお問い合わせの上、当社にお送りください。
 - 保証期間内でも次のようなものは有料修理になります。
 - (a) プラスチック部品の自然劣化による変色。
 - (b) 縫製品の傷や破れ、変色。
 - (c) お客様の誤使用、または改造や不当な修理による故障及び損傷。
 - (d) 火災、地震、水害、落雷、その他の天災地変による故障及び損傷。
 - (e) 本書にお買い上げ日、お客様名、販売店名の記入のない場合、あるいは字句を書き換えられた場合。
 - (f) 本書のご提示がない場合。
 - (g) 一般家庭以外で、業務用やレンタル等でご使用され故障した場合。
 - (h) 有料修理の場合に要する運賃などの諸経費。
4. 本書は日本国内においてのみ有効です。海外からの修理サービスは致しかねます。
5. 製造中止後の製品については必要部品の在庫がなくなった場合、修理できないこともあります。

ロットNo.		保証期間 お買い上げ日より1年間 (ただし保証規定による)
お客様	お名前	お買い上げ日 年 月 日
	ご住所 〒 TEL	
販売店	店名 TEL	
	住所	

- お買い上げ後、お買い上げ日、お客様名、販売店名をただちにご記入願います。
- 万一故障が生じた場合は保証書をご提示ください。本書は再発行いたしませんので、大切に保管してください。
- この保証書は、本書に明示した期間、条件のもとにおいて無料修理をお約束するものです。従ってこの保証書によって法律上の権利を制限するものではありませんので、保証期間経過後の修理についてご不明の場合は、当社、またはお買い上げの販売店にお問い合わせください。
- 品質保証書にご記入いただいた個人情報、故障・修理の確認、修理品の発送にのみ利用いたします。それ以外の用途には利用いたしません。

輸入元
イトーエンタープライズ株式会社
〒165-0025 東京都中野区沼袋 1-6-24

発売元
Bellunico 株式会社 ヘルニコ
〒340-0003 埼玉県草加市稲荷 3-1-12

商品に関するお問い合わせ、部品の購入などのご相談は下記までお問い合わせください。
カスタマーセンター 048-951-7118
営業時間/月～金 9:00～18:00(祝日を除く)

テーブルチェア取扱説明書

本製品はご使用前に組み立てが必要となります。本説明書の「組み立てかた」に従い、各部品の組み立てを正しく行ってください。

ご使用前に、必ずこの取扱説明書をよくお読みの上、正しくおつかいください。なお本書はいつでも見られる場所に大切に保管してください。本製品を他のお客様さまにお譲りになるときは、必ず本書もあわせてお渡しください。

ご使用前に

- 本製品はお持ちのテーブルに取り付けるいすとして使用できます。目的以外の使用はしないでください。
- 腰がすわってから 15kg まで（目安：5、6 カ月～36 カ月頃まで）のお子さまに使用してください。

注意

誤った取り扱いをすると、人が傷を負ったり、物的損害を負うおそれがあります。

- お子さまを乗せる目的以外（荷物の運搬、踏み台など）の使用はしないでください。
- テーブルの色や材質によっては、製品の跡が残る場合があります。
- 腰ベルトの長さは、お子さまの体型に合わせて調節してください。
- シートは必ず取り付けてお使いください。
- ベンジン、シンナー、ガソリン、アルコール、磨き粉などでふいたり、殺虫剤をかけたりしないでください。
- 直射日光を避けて使用してください。

各部のなまえ

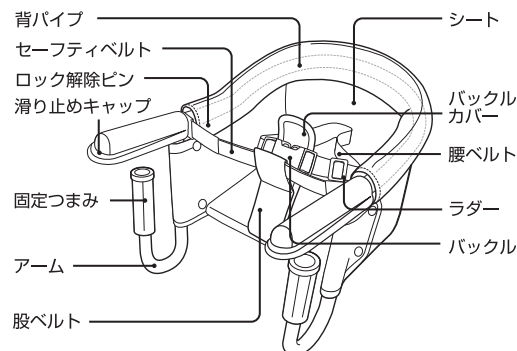

お手入れのしかた

本体のお手入れ

- 丸洗いはしないでください。パイプに水が入り、さびるおそれがあります。
- 汚れたときは、薄めた中性洗剤またはぬるま湯を柔らかい布に含ませてふいてください。

- 中性洗剤原液でのお手入れや、ガソリン、ベンジン、アルコールなどの有機溶剤でのお手入れはしないでください。本体およびベルトを傷めるおそれがあります。
- お手入れの際に取りはずした部品は、本書をよくお読みの上、正しく取り付けてください。

縫製品のお手入れ

手洗い 30 液温は 30℃ を上限として手洗いしてください。	ドライクリーニングはしないでください。
漂白剤は使用しないでください。	強く絞ると、しわが残ることがあります。
アイロン掛けはしないでください。	日陰で平干ししてください。

- シートは取りはずして、左記の洗濯表示に従い洗濯してください。
- 製品の特性上、多少色あせることがあります。
- 洗剤は、蛍光剤、漂白剤、酵素などを含まない洗剤を使用することをおすすめします。
※特に敏感肌のお子さまは上記の条件にあった洗剤を使用してください。
- 洗濯機、脱水機、乾燥機の使用はしないでください。バックルなどの破損につながるおそれがあります。
- 洗濯の際は他の衣料品と区別されることをおすすめします。
- すすぎは十分に行ってください。
- 快適に使用していただくために、こまめに洗濯することをおすすめします。
- つけ置き洗いはしないでください。色落ちする可能性があります。

安全にお使いいただくために

●本書で示す注意事項は、本製品を安全に正しくお使いいただくためのものです。「警告」、「注意」の表示は、これらの注意事項が守られなかった場合に予想される、危害・損害の、切迫度や大きさにより区分したもので、大変重要な内容です。必ずお守りください。

⚠ 警告

誤った取り扱いをすると、人が死亡または重傷を負うおそれがあります。

- 使用できるお子さまの月齢**：腰がすわってから15kgまで（目安：5、6ヵ月～36ヵ月頃まで）
※適用月齢であっても、首がすわっていないお子さまや腰がすわっていないお子さまには使用しないでください。
- 下記のテーブルには使用しないでください。**
 - ・テーブルの厚みが、20mm以下または85mm以上のもの
 - ・不安定なテーブル（1本脚、小型、軽量、折りたたみ式など）
 - ・壊れやすいテーブル（ガラス製など）
 - ・テーブルクロス、置きマットなどが敷いてあるテーブル
 - ・テーブル面が滑りやすいもの
 - ・テーブル面が動きやすいもの
 - ・本製品を取り付けたときに、たわみや変形が発生するテーブル
 - ・お子さまの足が床に届くテーブル（座卓など）
- 必ず、股ベルトと腰ベルトを使用してください。
- 必ず保護者の目の届くところで使用してください。
また、絶対にお子さまを一人で放置しないでください。
- お子さまはシートベルトをしていても、立ち上がった、身を乗り出したりして落下するおそれがあります。
目をはなさず、十分注意してください。
- 主として食事などの短時間の目的でのみ使用してください。
- 壁や家具、椅子など、お子さまの足がかりとなるものが近くにある場所では使用しないでください。
- お子さまの足がかりとなるようなテーブルの一部がある場所には取り付けしないでください。
- 滑り止めキャップが緩みやすくなったり、壊れたり、磨耗したり、ひび割れたりするなどの異状がある場合には使用を中止してください。
- 滑り止めキャップや金属部品に水分が残っているとキャップの緩みや腐食の原因となりますので、乾かしてから組み立ててください。
- 本製品を取り付ける際には、左右方向においてテーブル端面から滑り止めキャップまでの距離を十分にとってください。
- 使用前に、滑り止めキャップが奥までしっかりはまっています。アームのがたつきがないことを確認してください。
- ご使用するテーブル、滑り止めキャップはきれいに乾かした状態にし、使用中濡らした場合はすぐにふいてください。
- テーブルに取り付けた後、お子さまを座らせ、本製品のアームとテーブル面の間にできる隙間に手を挟まないよう注意してください。
- お子さまを座面に立たせたり、シートの外に乗り出させたりしないでください。
- お子さまを乗せたまま、移動しないでください。
- ストーブなど火気のそばで使用しないでください。
- お子さまの乗せ降ろしは必ず保護者が行ってください。
- お子さまを座らせる前、またお子さまを座らせた後、本製品とテーブルにがたつきがないことを確認してください。
- 部品の破損、変形、はずれ、ゆるみが発生した場合は使用しないでください。
- 本製品の分解、修理、改造は絶対に行わないでください。
- 使用目的以外での荷重をかけたり、よりかかったりしないでください。
- お子様の足をアームの隙間に入れないよう注意してください。

組み立てかた

1 セーフティベルトのリングに左右の
アームを通す。

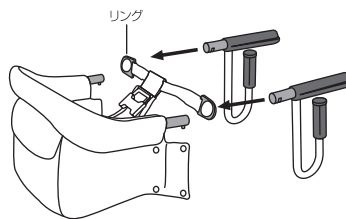

2 ロック解除ピンを押しながら、アームを
差し込む。

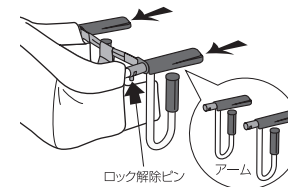

⚠ 注意
●アーム取付後、必ずロック解除ピンの頭
が出ていることを確認してください。

3 左右のアームに、シートのホックを
とめる。

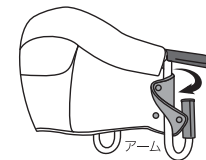

⚠ 注意
●取り付ける際は、必ずアームのパイプを
シートで包むようにしてホックをとめて
ください。

シートのはずしかた

1 組み立てかたの手順1～3を逆に行い
アームをはずす。

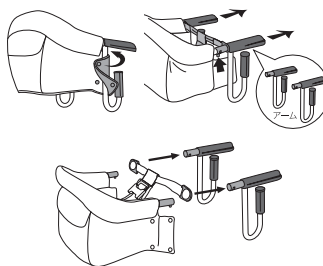

2 シートから背パイプを引き抜く。

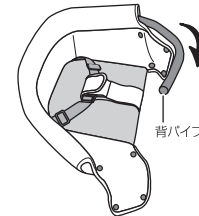

3 シート座部から、座クッションを引き
抜く。

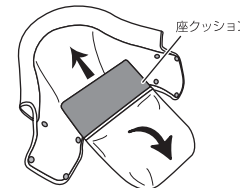

⚠ 注意
アーム、脚パイプを再び取り付ける際には、ロック
解除ピンが元の位置に出ていることを確認して
ください。アームが外れて落下の危険があります。

テーブルチェアの使いかた

⚠ 警告
●テーブルと本製品のがたつきがないことを
確認してください。
●お子さまの落下を防ぐため、必ず、股ベル
トと腰ベルトを使用してください。

⚠ 注意
●腰ベルトの長さは、お子さまの体型に合
わせて調節してください。

1 滑り止めキャップと固定つまみの間
にテーブルの端をはさむ。

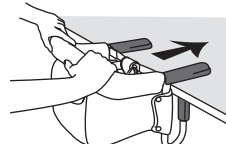

3 お子さまを座らせ、バックルの左右に
腰ベルトの差し込みバックルを、「カ
チツ」と音がするまで差し込む。

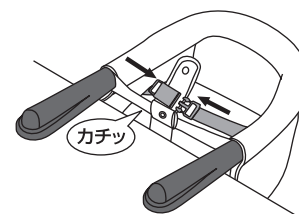

5 ラダーをスライドさせて腰ベルトを、
お子さまの体型に合わせて調節する。

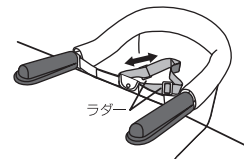

2 テーブルにしっかり固定されるまで、
固定つまみを反時計回りに回す。

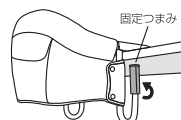

●はずすときは
固定つまみをゆるめて、
はずしてください。

4 バックルカバーをとめる。

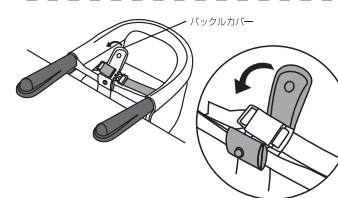

収納のしかた

