



Trusted by Hospitals. Loved by Moms.

Ameda Pearl Electric Breast Pump
Tire-lait électrique Pearl d'Ameda
Bomba para pechos eléctrica Ameda Pearl



- EN** Instructions for use | Page 4
- FR** Mode d'emploi | Page 32
- ES** Instrucciones de uso | Page 57

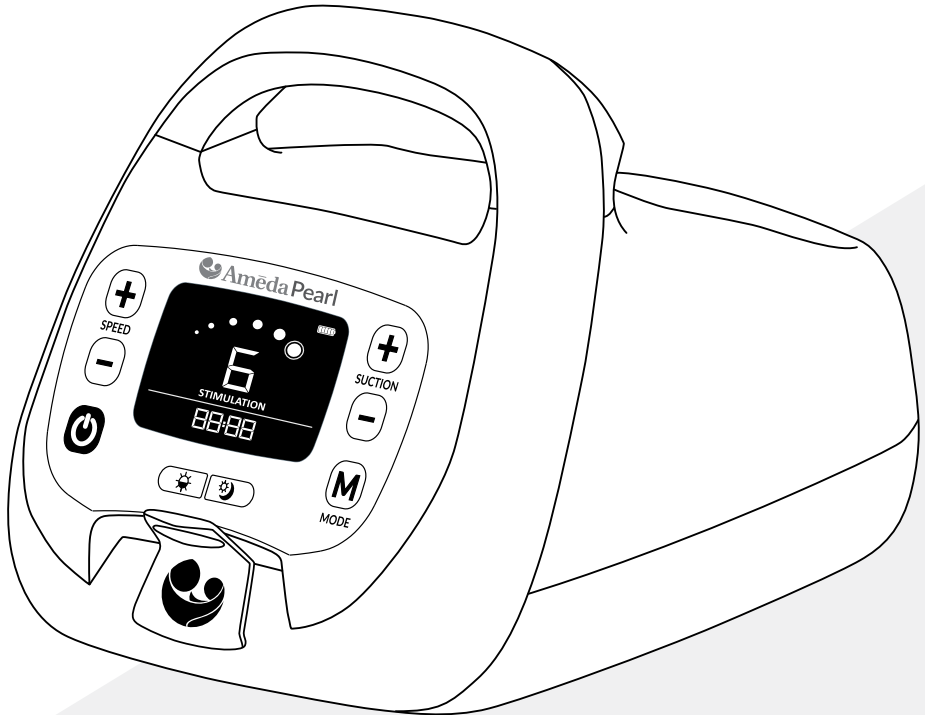

Congratulations on joining the Ameda family!

We are excited to help you meet your breastfeeding goals along your breastfeeding journey with your baby.

If you have any questions regarding your Ameda breast pump, our certified ParentCare team is available by phone during business hours on weekdays at **866.992.6332**.

For more information about breastfeeding, breast pumping and other Ameda products visit www.ameda.com. For more product information or feedback in other countries, visit www.ameda.com for a list of distributors outside of the U.S.

Bienvenue dans la famille Ameda !

Nous sommes heureux que vous nous ayez choisis pour vous aider dans votre parcours d'allaitement avec votre bébé.

Si vous avez des questions concernant votre tire-lait Ameda, notre équipe certifiée ParentCare est à votre disposition pour vous aider par téléphone pendant les heures de bureau en semaine au **866-992-6332**.

Pour en savoir plus sur l'allaitement, l'utilisation du tire-lait et d'autres produits Ameda, consultez le site www.ameda.com. Pour obtenir davantage de renseignements ou des commentaires sur les produits dans d'autres pays, visitez le site www.ameda.com pour obtenir une liste des distributeurs à l'extérieur des États-Unis.

¡Bienvenida a la familia Ameda!





























Será un placer ayudarle con sus objetivos de lactancia materna mientras esté dando el pecho a su bebé.

Si tiene alguna pregunta con respecto a su bomba para pechos de Ameda, nuestro equipo certificado de ParentCare está disponible durante el horario de atención comercial, los días laborables, en el número telefónico **866.992.6332**.

Para obtener más información sobre el amamantamiento, el bombeo de pechos y otros productos de Ameda, visite www.ameda.com. Para obtener más información o comentarios sobre productos en otros países, visite www.ameda.com para obtener una lista de distribuidores fuera de los EE. UU.





























1.	WARNINGS & CAUTIONS	7
2.	INTENDED USE	9
3.	CONTRAINDICATIONS	9
4.	PRODUCT DESCRIPTION	10
5.	SET-UP INSTRUCTIONS	11
	5.1 Cleaning and Disinfecting the HygieniKit	11
	5.2 Assembling the HygieniKit Milk Collection System	12
6.	INSPECTING BEFORE PUMPING	13
7.	OPERATING INSTRUCTIONS	14
	7.1 Plug into Power Source	14
	7.2 Button Control	14
	7.3 LCD Icons & Modes	15
	7.4 To Begin Pumping	16
	7.5 How to Fit Your Flange	18
	7.6 Breast Milk Storage Guidelines	19
8.	AMEDA PEARL ELECTRIC BREAST PUMP TROLLEY	20
9.	CARRY CASE	21
10.	CLEANING THE PUMP	21
11.	MAINTENANCE	21
	12.1 Breast Pump Valve and Diaphragm Check	21
	12.2 Storing & Transporting	21
12.	TROUBLESHOOTING	22
13.	WARRANTY	23
14.	TECHNICAL DATA	24
	14.1 Specifications	24
	14.2 Electromagnetic Compatibility	25
	14.3 Product Disposal	29
15.	OPERATIONAL & STORAGE CONDITIONS	29
16.	TRAVEL	29
17.	AMEDA ACCESSORIES & SPARE PARTS	30
18.	SYMBOLS REFERENCE	31

Icon Glossary

	Warning		Wash hands		Serial number ⁹		Alternating current ¹⁴
	Caution		Temperature range ⁴		Catalogue number ¹⁰		Direct current ¹⁵
	Important		Humidity range ⁵		Unit of measure		On/Off button ¹⁶
	Follow instructions for use		Atmospheric pressure range ⁶		Class II electrical appliance (Double insulated) ¹¹		UL Safety Certification Mark
	Fragile, handle with care ¹		Expiration		Type BF applied part ¹²		For indoor use only ¹⁷
	Protect from sunlight ²		Manufacturer ⁷		Waste electrical and electronic equipment ¹³		Non-ionizing Electromagnetic Radiation ¹⁸
	Keep dry ³		Batch Code ⁸		Solid particle/liquid ingress classification		FCC Compliance





























1.	AVERTISSEMENTS ET MISES EN GARDE	32
2.	USAGE PRÉVU	34
3.	CONTRE-INDICATIONS	34
4.	DESCRIPTION DU PRODUIT	35
5.	INSTRUCTIONS D'INSTALLATION	36
	5.1 Nettoyage et désinfection de l'HygieniKit	36
	5.2 Assemblage du système de collecte de lait HygieniKit	37
6.	INSPECTION AVANT D'EXPRIMER SON LAIT	38
7.	INSTRUCTIONS D'UTILISATION	39
	7.1 Branchez l'appareil sur une source d'alimentation	39
	7.2 Bouton de commande	39
	7.3 Modes et icônes LCD	40
	7.4 Pour commencer à exprimer son lait	41
	7.5 Ajustement de la tétérelle	43
	7.6 Conservation du lait maternel	44
8.	CHARIOT POUR TIRE-LAIT ÉLECTRIQUE PEARL D'AMEDA	45
9.	MALLETTE DE TRANSPORT	46
10.	NETTOYAGE DU BLOC-MOTEUR	46
11.	ENTRETIEN	46
	11.1 Vérification de la valve et du diaphragme du tire-lait	46
	11.2 Stockage et transport	46
12.	DÉPANNAGE	47
13.	GARANTIE	48
14.	DONNÉES TECHNIQUES	49
	14.1 Spécifications	49
	14.2 Compatibilité électromagnétique	50
	14.3 Mise au rebut	54
15.	CONDITIONS D'UTILISATION ET DE STOCKAGE	54
16.	UTILISATION EN VOYAGE	54
17.	ACCESSOIRES ET PIÈCES DÉTACHÉES AMEDA	55
18.	RÉFÉRENCE DES SYMBOLES	56

Glossaire des icônes

	Avertissement		Se laver les mains		Numéro de série ⁹		Courant alternatif ¹⁴
	Mise en garde		Plage de température ⁴		Numéro de catalogue ¹⁰		Courant continu ¹⁵
	Important		Plage de taux d'humidité ⁵		Unité de mesure		Bouton marche/arrêt ¹⁶
	Suivez le mode d'emploi		Plage de pression atmosphérique ⁶		Classe II/Double isolation ¹¹		Marque de certification de sécurité UL
	Fragile, manipuler avec précaution ¹		Expiration		Partie appliquée de type BF ¹²		Pour usage intérieur uniquement ¹⁷
	Protéger de la lumière du soleil ²		Fabricant ⁷		Déchets d'équipements électriques et électroniques		Rayonnement électromagnétique non ionisant ¹⁸
	Garder au sec ³		Code de lot ⁸		Classification de pénétration des liquides/particules solides		Conformité FCC

1.	AVISOS Y PRECAUCIONES	57
2.	USO PREVISTO	59
3.	CONTRAINDICACIONES	59
4.	DESCRIPCIÓN DEL PRODUCTO	60
5.	PREPARACIÓN	61
	5.1 Limpieza y desinfección del HygieniKit	61
	5.2 Montaje del set de recogida de leche HygieniKit	62
6.	INSPECCIÓN PREVIA A LA EXTRACCIÓN	63
7.	INSTRUCCIONES DE EMPLEO	64
	7.1 Enchufe el dispositivo a la fuente de alimentación	64
	7.2 Control mediante botones	64
	7.3 Modos e iconos LCD	65
	7.4 Comienzo de la extracción	66
	7.5 Cómo se ajusta el embudo	68
	7.6 Pautas para el almacenamiento de leche materna	69
8.	CARRITO PARA BOMBA PARA PECHOS ELÉCTRICA AMEDA PEARL	70
9.	CAJA PARA TRANSPORTE	71
10.	LIMPIEZA DEL EXTRACTOR	71
11.	MANTENIMIENTO	71
	11.1 Revisión de la válvula y el diafragma de la bomba para pechos	71
	11.2 Almacenamiento y transporte	71
12.	SOLUCIÓN DE PROBLEMAS	72
13.	GARANTÍA	73
14.	DATOS TÉCNICOS	74
	14.1 Especificaciones	74
	14.2 Compatibilidad electromagnética	75
	14.3 Eliminación del producto	79
15.	CONDICIONES DE EMPLEO Y DE ALMACENAMIENTO	79
16.	VIAJE	79
17.	REPUESTOS Y ACCESORIOS AMEDA	80
18.	REFERENCIA DE LOS SÍMBOLOS	81

Significado de los símbolos

	Advertencia		Lavarse las manos		Número de serie ⁹		Corriente alterna ¹⁴
	Precaución		Rango de temperatura ⁴		Número de catálogo ¹⁰		Corriente continua ¹⁵
	Importante		Rango de humedad ⁵		Unidad de medida		Botón de encendido/ apagado ¹⁶
	Siga las instrucciones de uso		Rango de presión atmosférica ⁶		Clase II/Aislamiento doble ¹¹		Marca de certificación de seguridad de UL
	Frágil, manipular con cuidado ¹		Fecha de caducidad		Pieza aplicada de tipo BF ¹²		Solo para uso en interiores ¹⁷
	Protección contra la luz solar ²		Fabricante ⁷		Residuos de Aparatos Eléctricos y Electrónicos		Radiación electromagnética no ionizante ¹⁸
	Mantener seco ³		Código de lote ⁸		Clasificación de entrada de partículas de líquidos o sólidos		Cumplimiento con la FCC

EN 1. WARNINGS & CAUTIONS

IMPORTANT SAFEGUARDS

When using electrical products, especially if children are present, the following basic safety precautions should always be followed.

The Ameda Pearl Electric Breast pump is for multiple-users in a hospital setting and for a single-user at home. Multiple-user pumps are designed so that the breast milk can never touch the working parts of the pump that are shared. The only part of a multiple-user breast pump that you can safely share is the pump unit.



For proper operation, the pump must be connected to the Ameda HygieniKit Milk Collection system breast pump kit (purchased or acquired separately). For your health and safety, the HygieniKit should never be shared between mothers or resold from one mother to another.

READ ALL INSTRUCTIONS BEFORE USING THIS PRODUCT

DANGER: To reduce the risk of electrocution:

- Always unplug electrical product immediately after use.
- **DO NOT** use while bathing, showering or swimming.
- **DO NOT** place or store where product can fall or be pulled into a bathtub, shower, sink, or pool.
- **DO NOT** place or drop product into water or other liquid.
- **DO NOT** reach for electrical product that has fallen into water. Immediately unplug from electrical outlet and contact manufacturer.
- **DO NOT** run water over breast pump.

The following symbols identify all instructions that are important to safety. Failure to observe these instructions can lead to injury to yourself or damage to the breast pump.

	WARNING Can lead to serious injury or death.
	CAUTION Can lead to minor injury.
	IMPORTANT Can lead to material damage.



WARNING: To avoid fire, electrocution, serious burns or injury:

- **NEVER** leave product unattended when plugged into an electrical outlet.
- Close supervision is necessary when product is used near children or persons with disabilities.
- Use product for its intended use **ONLY**, as described in this manual.
- **DO NOT** use parts that are not recommended by the manufacturer.
- Prior to use, always inspect power adapter. If damage and/or exposed wires are found, do not use power adapter. Call Ameda ParentCare at **1.866.992.6332**.
- **NEVER** operate electrical products with a damaged cord or plug, if not working properly, if dropped, damaged, or becomes wet.
- Keep cord away from heated surface.
- **NEVER** use while sleeping or when drowsy.
- **NEVER** insert or drop any object into any opening or into tubing.
- **KEEP AWAY** from heated surfaces or open flames, the breast pump and detachable components are not heat-resistant.
- **DO NOT** use near flammable materials.

Environmental Conditions That Affect Use

- **DO NOT** use outdoors with electrical cord.
- **DO NOT** operate where oxygen or aerosol spray products are being used.



WARNING: To avoid health risk and reduce the risk of injury:

Note: Do not use product if damaged. Use product only for intended use as described in this manual.

- **DO NOT** use pump while driving.
- Pumping can induce labor, **DO NOT** use while pregnant unless approved by your breastfeeding specialist or healthcare professional.
- **DO NOT** pump while sleeping or drowsy, it could result in tissue damage.
- After every use, clean all parts (flange, diaphragm, valve and bottle) that come in contact with your breast and breastmilk.
- **DO NOT** use attachments other than those recommended by manufacturer
- **DO NOT** make mechanical or electrical modifications to breast pump base.
- Before each use of the Ameda Pearl Electric Breast Pump and HygieneKit system, visually inspect the individual components for cracks, chips, tears, discoloration or deterioration. In the event that damage to the device or kit is observed, please discontinue use until the parts have been replaced. For the replaceable parts, please call your local distributor or the location where you purchased the pump or kit. For a listing of distributors in your country, please visit www.ameda.com.
- **DO NOT** repair or modify the device by yourself; contact Ameda if a problem occurs.
- **DO NOT** continue pumping for more than 2 consecutive pumping sessions if no results are achieved.
- **DO NOT** heat or thaw frozen breastmilk in a microwave or boiling water. Microwaving can heat liquids unevenly. Both microwaving and boiling water can result in possible burns.
- If breast pump kit is not sterile, clean and disinfect all parts that come into contact with your breast and breast milk prior to first use.
- If you are a mother who is infected with Hepatitis B, Hepatitis C or Human Immunodeficiency Virus (HIV), pumping breast milk will not reduce the risk of transmitting the virus to your baby through your breast milk.
- If irritation or discomfort occurs, discontinue use and see a doctor.
- Accessible materials may cause allergic reactions.
- **DO NOT** service the product while in use. The only user-replaceable components are the overlay panel and rubber feet.
- **DO NOT** add more than 5 lbs weight to trolley basket or assemble the trolley basket higher than 19 inches from the floor to avoid risk of tipping and falling of product.

STRANGULATION HAZARD: Keep tubing and power adapter cords out of reach of children or persons with disabilities.

CHOKING HAZARD: Small parts, **NOT** for children under 3 years.



CAUTION: Can lead to minor injury:

- **DO NOT** wrap cord around the body of the adapter.
- **USE** only the AC power adapter that is supplied with the Ameda Pearl Electric Breast Pump.
- **DO NOT** turn on the breast pump in an aircraft.
- **DO NOT** shorten tubing or modify the breast pump kit.
- Plug the AC power adapter into the pump base prior to plugging into the wall socket.
- Remove AC power adapter from power source before cleaning the pump.
- Keep away from dust, lint and direct sunlight to avoid potential reduction in pump performance.
- **DO NOT** attempt to remove the breast flange from your breast while pumping. If you are not feeling comfortable or feeling pain with pumping, turn the pump off, break the seal between the breast and breast flange with your finger, and remove breast flange from your breast gently.
- **ALWAYS** place pump on a horizontal flat surface when using product.
- **BATTERY CANNOT BE REMOVED.** This product contains a Lithium-ion battery. The battery or internal components cannot be replaced. **DO NOT** attempt to open pump base.
- Wash all parts that are exposed to breast milk immediately after use. This will help remove breast milk residue and prevent growth of bacteria.



IMPORTANT: Can lead to material damage.

- **NEVER** put electrical product in water or a sterilizer, as you can cause permanent damage to the breast pump.
- **DO NOT** use antibacterial or abrasive cleaners/detergents when cleaning breast pump or breast pump parts.
- **DO NOT** turn the breast pump on when the tubing port cover on the front of your pump is closed.
- When plastic bottles and plastic breast pump kit parts are frozen, they can become brittle and may break when dropped.
- **DO NOT** overfill bottles during pumping or when transferring to an empty bottle. Replace bottles when milk reaches top fill line.
- Handle carefully. Bottles and breast pump kit parts may become damaged if dropped, overtightened, or knocked over.
- Always check bottles and other breast pump kit parts for damage prior to pumping. Do not use those parts if damaged.



SAVE THESE INSTRUCTIONS

IMPORTANT NOTE for European Users: If a serious incident occurs in relation to the use of this breast pump, please report it immediately to Ameda at parentcare@ameda.com and to the competent authority of the Member State in which you are located. A list of vigilance contact points in the EU can be found at https://ec.europa.eu/health/sites/default/files/md_sector/docs/md_vigilance_contact_points.pdf.

2. INTENDED USE

The Ameda Pearl Electric Breast Pump is a powered breast pump to be used by lactating women to express and collect milk from their breasts. It is intended for multiple users in a hospital setting. It is also intended for home use by a single user.

3. CONTRAINDICATIONS

There are no known contraindications for use with this product.

4. PRODUCT DESCRIPTION

Ameda Pearl Electric Breast Pump & HygieniKit™ Milk Collection System

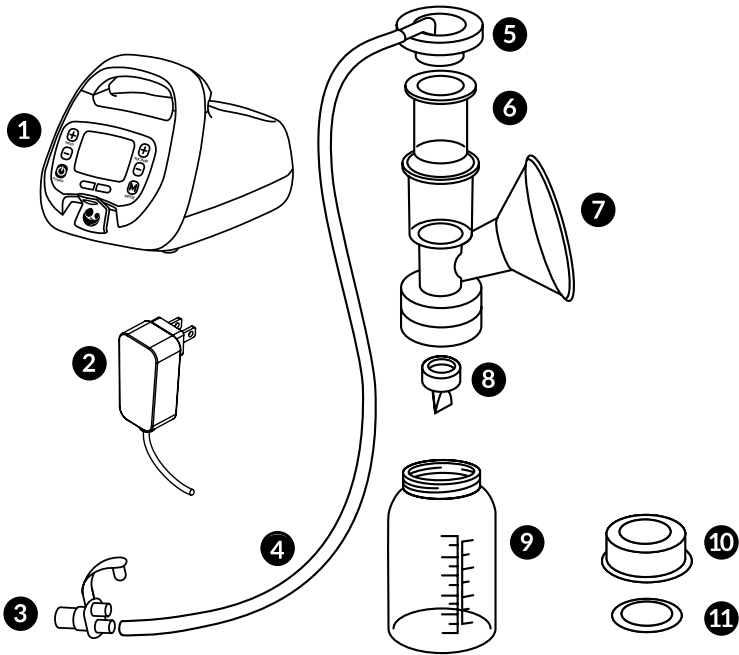

Description

1. Ameda Pearl Electric Breast Pump Unit

2. Power Adapter

Contents of an Ameda HygieniKit Milk Collection System

3. Tubing Adapter

4. Tubing

5. Adapter Cap

6. Diaphragm

7. Breast Flange (25.0mm)

8. Silicone Valve

9. Bottle

10. Bottle Locking Ring Cap

11. Bottle Locking Disc

The subject device is compatible with the HygieniKit Milk Collection System, but the HygieniKit Milk Collection System is not included in the package and is sold separately.

5. SET-UP INSTRUCTIONS

5.1 Cleaning and Disinfecting the HygieniKit

BEFORE EVERY USE

 **WASH HANDS THOROUGHLY** with soap and water before touching breast pump, kit and breasts. Inspect and assemble a clean pump kit. If your tubing is moldy, discard and replace immediately.

WHEN USING A NEW NON-STERILE KIT

1. Inspect all kit components for damage (cracks, tears, etc.)
2. Place only the following parts in a pot of boiling water: diaphragm, flange, valve, bottles, bottle ring and locking discs
3. Boil for at least 10 minutes
4. Inspect all boiled parts again



WARNING: DO NOT leave boiling parts unattended. Boiled water and steam from boiled water can cause severe skin burns, so use caution when boiling parts in water and removing parts from boiling water. See the Center for Disease Control website <https://www.cdc.gov/healthywater/pdf/hygiene/breast-pump-fact-sheet.pdf> for additional cleaning guidelines.

AFTER EVERY USE

Store milk safely. Cap milk collection bottle or seal milk collection bag, label with date and time, and immediately place in a refrigerator, freezer, or cooler bag with ice packs.

Clean pumping area, especially if using a shared pump. Clean the pump as specified in this manual.

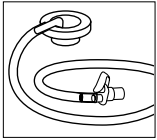

DO NOT wash adapter cap, tubing and tubing adapter.

Take apart breast pump tubing and separate all parts that come in contact with breast/breast milk.

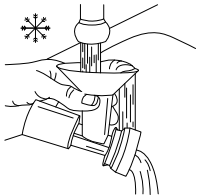

Rinse breast pump parts that come into contact with breast/breast milk by holding under running water to remove remaining milk. **Do not place parts in sink to rinse.**

Clean pump parts that come into contact with breast/breast milk as soon as possible after pumping. You can clean your hard plastic parts (FLANGES AND BOTTLES) on the top rack of your dishwasher or by hand. **ALWAYS CLEAN THE SOFT SILICONE PARTS (DIAPHRAGMS AND VALVES) BY HAND.** When hand-washing any pump parts, always use a wash basin used only for cleaning the pump kit and infant feeding items.

Place pump parts in a clean wash basin used only for infant feeding items. **Do not place pump parts directly in the sink!**

Add soap and hot water to basin.

Scrub items using a clean brush used only for infant feeding items. Do not use a brush on valves or diaphragms.

Rinse by holding items under running water, or by submerging in fresh water in a separate basin. When rinsing the valves, use a **GENTLE STREAM** of running water. Valves may be damaged by the volume and pressure the faucet is capable of producing.

Air-dry thoroughly. Place pump parts, wash basin, and bottle brush on a clean surface in an area protected from dirt and dust. Do not use a dish towel to rub or pat items dry!

Clean wash basin and bottle brush. Rinse them well and allow them to air-dry after each use. Wash them by hand or in a dishwasher at least every few days.

For detailed instructions on cleaning or disinfecting your pump parts, visit <https://www.cdc.gov/healthywater/pdf/hygiene/breast-pump-fact-sheet.pdf>

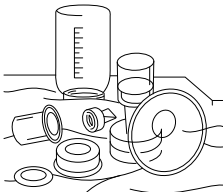



IMPORTANT: The flanges and milk storage containers can also be washed on upper rack of a standard, household dishwasher. **DO NOT** use solvents or abrasives. Allow to air dry on a clean surface.

TUBING:

It is necessary to wash the tubing only if condensation is present. If condensation is present in the tube, wash and dry it immediately or replace the tubing. If milk is present in the tubing, do not attempt to wash or clean the tubing. Instead contact Ameda Customer Service at **1.866.992.6332**.

HOW TO WASH TUBING:

1. Rinse the tubing by pouring cool water and make sure the water flows through the entire tubing from one end to the other end.
2. Wash the tubing in warm, soapy water and rinse thoroughly.

HOW TO DRY TUBING: Hang the tubing to air dry and make sure that the tubing is completely dry before using.

5.2 Assembling the HygieniKit™ Milk Collection System

Once your pump parts are dry, wash your hands and assemble the HygieniKit Milk Collection System (Pump Kit).

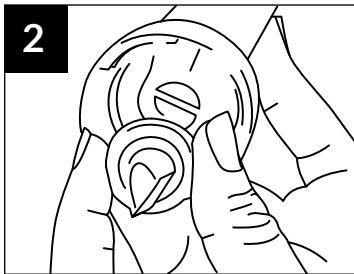
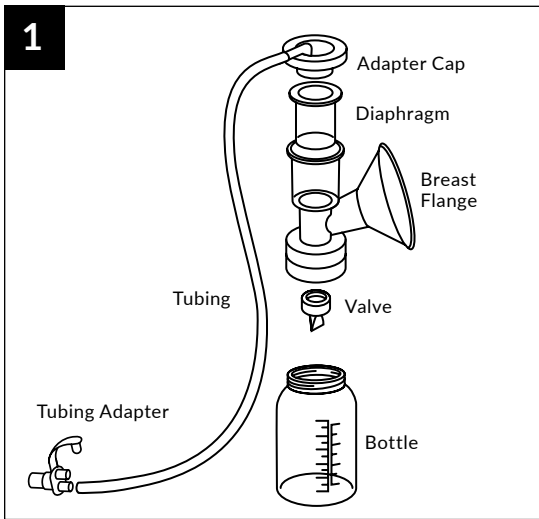

HOLD by the rim or thicker sides of the valve.

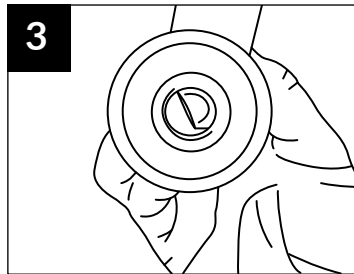

PUSH the valve onto the bottom of the flange.

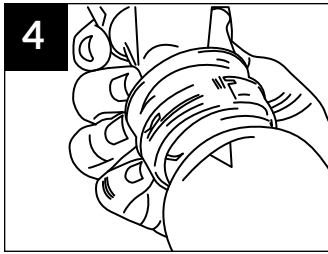

ATTACH and **TIGHTEN** the bottle or attach milk storage bag.

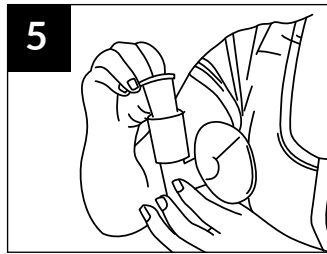

INSERT the diaphragm into the top of the flange.

It is important that the inside of the diaphragm is completely DRY to avoid moisture from forming in the tubing.

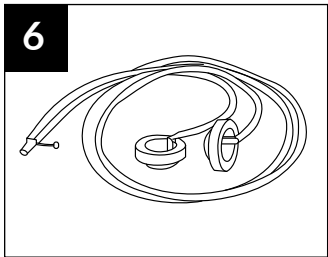

The tubing should still be **CONNECTED** to the adapter cap(s) and tubing adapter.

If you have taken these apart, attach tubing to adapter cap(s) and the tubing to the tubing adapter.

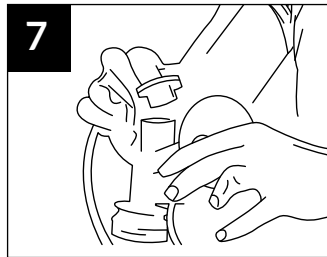

ATTACH the adapter cap(s) by pressing it onto the top of the flange(s) until you hear a pop.

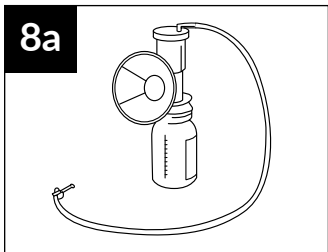

ASSEMBLED HYGIENIKIT
for single pumping.

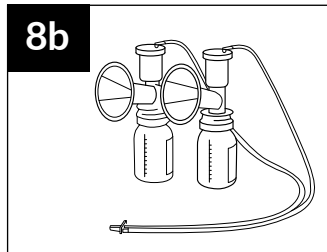

ASSEMBLED HYGIENIKIT
for double pumping.

6. INSPECTING BEFORE PUMPING



IMPORTANT: Before using the Ameda Pearl Electric Breast Pump and HygieniKit™ system, visually inspect the individual components for cracks, chips, tears, discoloration or deterioration. In the event that damage to the device or kit is observed, please discontinue use until the parts have been replaced. For the replaceable parts, please call your local distributor or the location where you purchased the pump or kit. For a listing of distributors in your country, please visit www.ameda.com.

7. OPERATING INSTRUCTIONS

7.1 Plug into Power Source (to charge battery or run on AC power)

Choosing and checking your electrical source

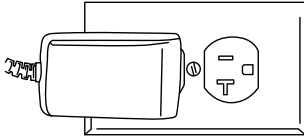

AC POWER ADAPTER



WARNING: Use **ONLY** the AC power adapter supplied with the Ameda Pearl Electric Breast Pump: Model No. UES36LCP1-150200SPA.



WARNING: If the power adapter housing or wiring becomes loose, separated, or frayed, stop use of the power adapter immediately and contact customer service at **1.866.992.6332**. Stop using the device immediately if you observe any smoke or burning from the pump unit or power adapter.

1. **PUSH** small end of the AC power adapter into the socket at the rear of the pump base as shown in section 7.4
2. **PLUG** other end into the AC outlet as shown above

7.2 Button Control

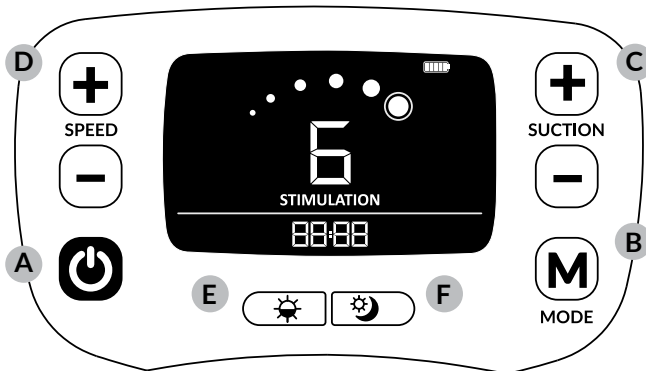

A. POWER ON/OFF BUTTON

B. MODE SELECTION BUTTON

Switches between Stimulation Mode and Expression Mode

C. - / + VACUUM LEVEL

Decreases or increases suction strength during pumping

D. - / + SPEED

Decreases or increases suction speed (cycles per minute)

E. BACKLIGHT BUTTON

F. NIGHTLIGHT BUTTON

7.3 LCD Icons & Modes

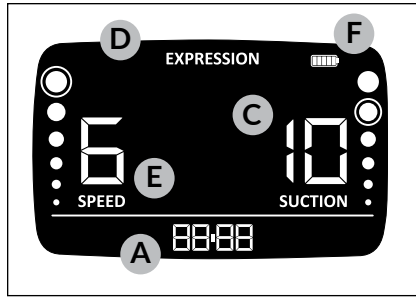
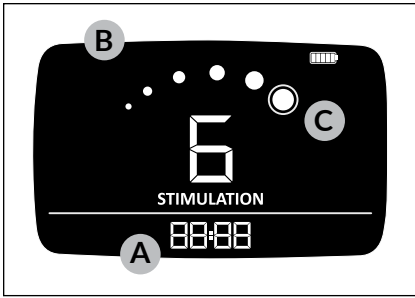

A. TIMER DISPLAY

Tracks pumping time. Automatically shuts-off after 60 minutes.

B. STIMULATION MODE

Mimics baby's fast suction pattern with fast speed and lower suction to start milk flow. This icon will disappear when in Expression Mode.

NOTE: After two minutes, the pump will automatically switch to Expression Mode unless you manually adjust beforehand.

C. SUCTION STRENGTH LEVEL

Level of suction during pumping. The Ameda Pearl Electric Breast Pump has two suction modes (Dual-Phase), each with adjustable suction levels:

- Stimulation Mode: 1 - 6 levels
- Expression Mode: 1 - 12 levels

Adjust the suction level by pressing the **-** or **+** button to decrease and increase level, respectively.

D. EXPRESSION MODE

Mimics baby's slow, steady suction pattern with slower speed and higher suction to express more milk gently and efficiently. This icon will disappear when in Stimulation Mode.

E. SPEED

Stimulation Mode: Fixed speeds at different suction levels as follows:

- Suction Strength Level 1 = 120 cycles per minute
- Suction Strength Level 2,3 = 100 cycles per minute
- Suction Strength Level 4, 5, 6 = 80 cycles per minute

Expression Mode: 6 individually selectable speeds at any Suction Strength Level

Adjust the speed level in expression mode by pressing the **-** or **+** button to decrease and increase level, respectively.

F. BATTERY LEVEL

Standard charge time, 0 to 100% capacity: At least 2 hours.

Battery operation time when the battery is fully charged: up to 4 hours.

Blinking battery segment = Battery charging.

Blinking battery status indicator = Low battery.

If the battery status indicator indicates one segment left, the pump will be off in 30 minutes.

7.4 To Begin Pumping

STEP 1: PUMP PLACEMENT

Place pump on a horizontal flat surface.

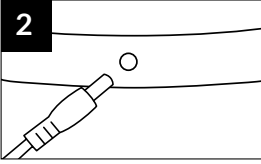

STEP 2: CONNECT THE POWER ADAPTER

Insert the power adapter into the rear of the pump and an AC power outlet. If operating on battery alone, use of the power adapter is not required.

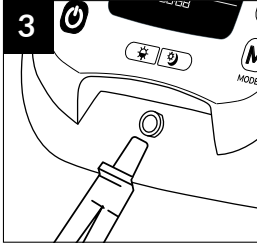

STEP 3: INSERT TUBING

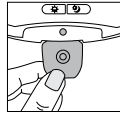

If the tubing port cover is not open, grasp the cover near the top and gently pull the cover open and expose the tubing port. Insert the tubing adapter into the front of pump base, then turn slightly to right while pushing firmly.

Single v. Double Pumping

DOUBLE PUMPING = expressing from both breasts at the same time

SINGLE PUMPING = expressing from just one breast at a time

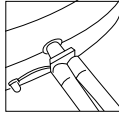

A. For DOUBLE PUMPING:
Both tubes should be attached to the tubing adapter.

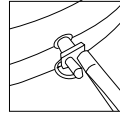

B. For SINGLE PUMPING:
Remove one tube from the tubing adapter and close one side using the attached plug.

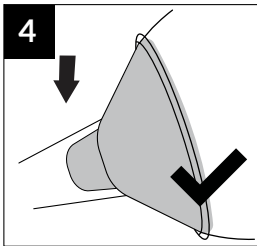

STEP 4: PLACE THE FLANGE ON BREAST

Center flange on breast and press firmly to create a tight seal.

Check breast flange fit, if pumping causes discomfort a larger or smaller breast flange size may be needed. See section on how to properly fit your flange. See section 7.5 below on how to properly fit your flange.

NOTE: Make sure your upper body is upright.

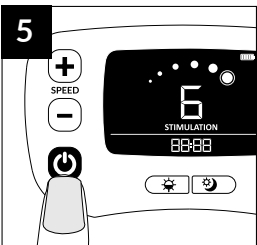

STEP 5: POWER ON THE PUMP

Press the Power button to turn on the device. It will begin in Stimulation Mode.

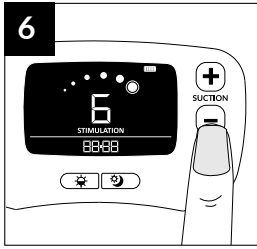

STEP 6: ADJUST STIMULATION VACUUM LEVEL

Adjust the Stimulation Vacuum Level between 1 and 6 to your preferred comfort level. Never set to an uncomfortable level.

TIP: Start off with the suction low, and then gradually increase the suction setting to your comfort level. You may find that the level of comfortable suction varies from day to day, during the day and even during the same pumping session.

NOTE: After two minutes, the pump will automatically switch to Expression Mode unless adjusted manually.

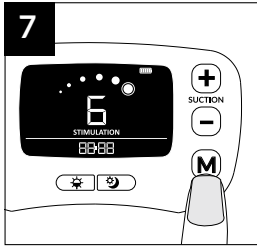

STEP 7: CHANGE MODE

Once your milk starts to flow using the STIMULATION MODE, press the Mode button to switch into Expression Mode. Once your milk stops flowing freely while in Expression Mode, press the Mode button to switch back to Stimulation Mode to induce a second let-down if desired.

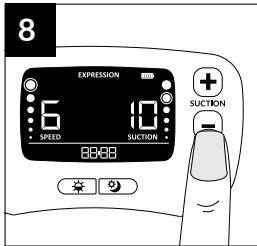

STEP 8: ADJUST EXPRESSION VACUUM LEVEL

Adjust the Expression Vacuum Level between 1 and 12 to your preferred comfort level. Never set to an uncomfortable level.

TIP: Start off with the suction low, and then gradually increase the suction setting to your comfort level. You may find that the level of comfortable suction varies from day to day, during the day and even during the same expression session.

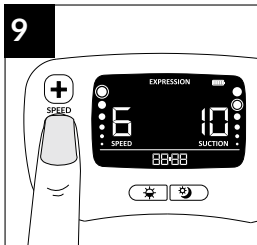

STEP 9: ADJUST SPEED

Adjust the speed between 1 and 6 to your preferred comfort level. Never set to an uncomfortable level.

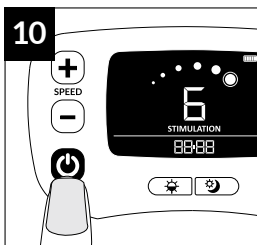

STEP 10: END PUMPING SESSION

When you wish to stop expressing milk, first press the Power button, then remove milk collection kit from your breast.

TIP: After pump is off, if necessary, INSERT a finger between breast and breast flange to break suction.

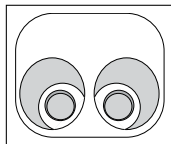

SECURE BOTTLES

Place bottles in center of bottle holder compartment(s) in pump.

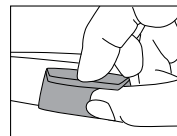

If disconnecting the milk collection kit from the pump, close the tubing port cover by pressing cover firmly over the tubing port.

7.5 How to Fit Your Flange

Check breast flange fit. If pumping causes discomfort, a larger or smaller breast flange size may be needed.

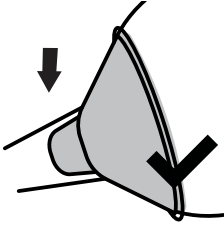

GOOD FIT

During pumping, your nipple moves freely in the breast flange tunnel. You see space around the nipple. Not much areola is drawn into the tunnel with the nipple.

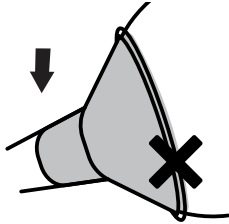

FLANGE TOO SMALL

During pumping, some or all of your nipple rubs against the sides of the breast flange tunnel.

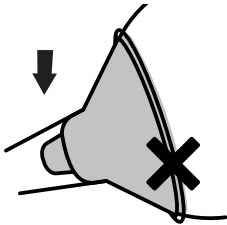

FLANGE TOO LARGE

During pumping, more areola is drawn into the breast flange with your nipple. Your areola may rub against the side of the breast flange tunnel.

7.6 Breast Milk Storage Guidelines

- 1: Write the date on the storage container. Include your child's name if you are giving the milk to a child care provider.
- 2: Gently swirl the container to mix the cream part of the breastmilk that may rise to the top back into the rest of the milk. Do not shake the milk as this can make some of the milk's valuable parts break down.
- 3: Refrigerate or chill milk right after it is pumped, if possible. You can put it in the refrigerator, place it in a cooler or insulated cooler pack, or freeze it in small (2- to 4-ounce) batches for later feedings. Pumped milk is OK without being refrigerated for up to 4 hours after pumping.

	Room Temperature 77°F (25°C)	Time in Refrigerator 39°F (4°C)	Time in Freezer 0°F (-18°C)
Freshly Expressed or Pumped	Up to 4 Hours	Up to 4 Days	6 Months - Best 12 Months - Acceptable
*Thawed, Previously Frozen	1-2 Hours	Up to 1 Day (24 Hours)	Do Not Refreeze
Leftover From Feeding (baby did not finish bottle)	Use within 2 hours after the baby is finished feeding		

***NOTE:** When thawing frozen milk, label as thawed when completely thawed (i.e. no ice crystals present). Use the time when completely thawed to base acceptable time limits for use rather than when it is taken from the freezer. These guidelines for storage and thawing of breast milk are a recommendation. Contact your lactation consultant or breastfeeding specialist for further information.

These guidelines are for healthy full-term babies and may vary for premature or sick babies. Check with your health care provider. Find more breastfeeding resources at: WICBreastfeeding.fns.usda.gov and www.cdc.gov/breastfeeding.

SAFE THAWING OF BREAST MILK

Always thaw the oldest breast milk first. Remember first in, first out. Over time, the quality of breast milk can decrease.

There are several ways to thaw your breast milk:

- In the refrigerator overnight.
- Set in a container of warm or lukewarm water.
- Under lukewarm running water.
- Never thaw or heat breast milk in a microwave. Microwaving can destroy nutrients in breast milk and create hot spots, which can burn a baby's mouth.
- If you thaw breast milk in the refrigerator, use it within 24 hours. Start counting the 24 hours when the breast milk is completely thawed, not from the time when you took it out of the freezer.
- Once breast milk is brought to room temperature or warmed, use it within 2 hours.
- Never refreeze breast milk after it has thawed.
- Additional information: https://www.cdc.gov/breastfeeding/recommendations/handling_breastmilk.htm

8. AMEDA PEARL ELECTRIC BREAST PUMP TROLLEY

The Ameda Pearl Breast Pump Trolley is not included with the Ameda Pearl Electric Breast Pump and is sold separately.

Attaching the Ameda Pearl Electric Breast Pump to Trolley (Trolley is an optional accessory)

NOTE: Attach pump to trolley prior to plugging cord into wall outlet.

- 1: When assembling Trolley, ensure not to place the basket any higher than 19 inches from the floor (height to bottom of basket).
- 2: Place the three rubber washers on the trolley mounting plate to align over the three holes (C).
- 3: Place the Ameda Pearl Breast Pump on the trolley mounting plate so that the basket lies underneath the control panel. Ensure the rubber feet (A) are on the mounting plate and the three holes (B) in the bottom of the pump are aligned with the three washers and holes (C) in the mounting plate.
- 4: Use three mounting screws supplied with the trolley to secure the pump to the trolley mounting plate.

A. Rubber Feet (4)

B. Pump Mounting Holes (3)

C. Trolley Plate Mounting Holes (3)

D. Trolley Basket (1)

Pump Bottom View:

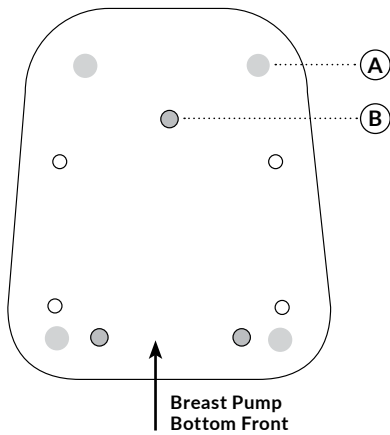

**Breast Pump
Bottom Front**

Trolley Top View:

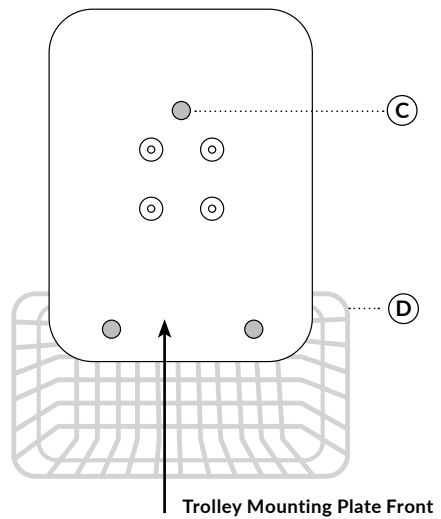

Trolley Mounting Plate Front

Trolley Operating Instructions

- 1: Once pump is attached to trolley, ensure all locking wheels are unlocked to move the trolley-pump assembly. Wheels are unlocked by lifting the locking tab on each locking wheel.
- 2: Move the trolley-pump assembly by gently pushing.
- 3: When trolley-pump assembly is in the desired position, lock all locking wheels by pushing down on the locking tab on each locking wheel.

9. CARRY CASE



Carry Case is not included with the Ameda Pearl Electric Breast Pump and is sold separately.

The Carry Case is designed to hold (1) Ameda Pearl Electric Breast Pump, (1) AC power adapter, and (1) HygieniKit breast milk collection kit.

Place the Ameda Pearl Electric Breast Pump and power adapter into the spaces designed for them in the Carry Case to reduce movement while transporting the pump.

To close case push latches down until latches snap into place. Confirm both latches are completely closed and secured before carrying case. To open case lift latches up.

10. CLEANING THE PUMP

Turn the breast pump off and unplug the pump from the power source.

For at-home/end-users

- After each pump session, wipe the Ameda Pearl Electric Breast Pump with a clean, damp cloth.

For Hospitals/Rental Stations

- Clean between users.
- Wear disposable gloves and use a hospital approved antibacterial cleaner such as CaviCide®, CaviWipes®, or PDI® Sani-Cloth® AF3.
- Wipe Ameda Pearl Electric Breast Pump clean and remove all surface debris from the device, including the power cord, trolley (if used) and carry case.
- Repeat cleaning step as necessary using a new cloth or wipe each time.
- When finished cleaning, allow cleaned surfaces to air dry for a minimum of 10 minutes.

11. MAINTENANCE

The breast pump base does not require service or maintenance. The user may replace the overlay panel and rubber feet as needed, using Ameda supplied components.

11.1 Breast Pump Valve and Diaphragm Check

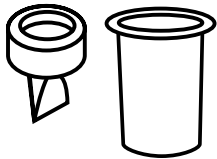

Inspect the valves and diaphragms for tears or holes. Replace any damaged valves and diaphragms prior to pumping. Wash valves and diaphragms per section 8 "Cleaning the HygieniKit". Do not insert bottle brush or something similar into valves. We recommend replacing valves every 8-12 weeks and diaphragms every 4-6 weeks. When pumping at maximum settings, you may need to replace diaphragms more frequently.

11.2 Storing & Transporting

Disconnect HygieniKit and power adapter from pump before transporting or storing the product. Be sure to close the tubing port cover by pressing cover firmly over the tubing port. Handle with care when transporting product. Store product in cool, dry place and protect from dust and dirt. Breast Pump and power adapter may also be stored inside the Ameda Pearl Electric Breast Pump carry case.

12. TROUBLESHOOTING

<p>SLOW MILK FLOW, UNEVEN OR NO SUCTION</p>	<p>VALVE AND DIAPHRAGM CHECK</p> <p>Inspect the valves and diaphragms for tears or holes.</p> <p>Replace any damaged valves and diaphragms prior to pumping. Wash valves and diaphragms per cleaning section. Do not insert bottle brush or similar into valves. We recommend replacing valves every 8-12 weeks and diaphragms every 4-6 weeks but this can vary depending on cleaning and use.</p> <p>CONNECTION CHECK</p> <p>Check assembly is correct and connection points are securely attached.</p> <ul style="list-style-type: none"> • Tubing adapter to tubing port • Tubing adapter to tubing <p>Check adapter cap is attached to breast flange. It may be useful to remove adapter cap and reattach to breast flange.</p> <p>FLANGE/BOTTLE CHECK</p> <p>Check flanges, adapter cap or bottles for chips, cracks, breaks, or other damage. Replace any damaged flanges/adapter caps/bottles prior to pumping.</p> <p>BREAST FLANGE FIT CHECK</p> <ul style="list-style-type: none"> • Good Fit: Nipple is moving freely in tunnel of flange. • Too Small: Nipple is rubbing against tunnel of flange. • Too Large: Areola is being pulled into tunnel of flange. • Check to make sure the breast shields form a complete seal around the breast while pumping.
<p>AUDIBLE, HISSING NOISE OR AIR LEAKAGE</p>	<p>VALVE AND DIAPHRAGM CHECK</p> <p>Inspect the valves and diaphragms for tears or holes.</p> <p>Replace any damaged valves and diaphragms prior to pumping. Wash valves and diaphragms per cleaning section. Do not insert bottle brush or similar into valves. We recommend replacing valves every 8-12 weeks and diaphragms every 4-6 weeks but this can vary depending on cleaning and use.</p> <p>CONNECTION CHECK</p> <p>Check assembly is correct and connection points are securely attached.</p> <ul style="list-style-type: none"> • Tubing adapter to tubing port • Tubing adapter to tubing <p>Check adapter cap is attached to breast flange. It may be useful to remove adapter cap and reattach to breast flange.</p>
<p>POWER SOURCE</p>	<p>AC POWER ADAPTER</p> <p>Make sure the AC power adapter is plugged all the way into the rear of your pump base. Firmly press the power button on the lower left side of the pump face. Make sure the outlet is working.</p>
<p>"Lo Batt" Notification on LCD Screen</p>	<p>This indicates that the battery level is low. Use the AC Power Adapter to recharge the battery and operate the pump.</p>
<p>"Check Kit" Notification on LCD Screen</p>	<ul style="list-style-type: none"> • Ensure tubing adapter is properly fitted into tubing adapter port on pump. • Check that adapter cap is firmly snapped onto top of breast flange. • Ensure silicone diaphragm is in place inside top of breast flange. • Check tubing and silicone diaphragm to ensure that parts are free of defects. • Check tubing is firmly attached to adapter cap. • If problem persists, contact Ameda at 1.866.992.6332 • Check to make sure the breast shields form a complete seal around the breast while pumping.

If there are still questions or issues, please call Ameda's certified customer service ParentCare team at **1.866.992.6332**.

13. WARRANTY

THE AMEDA WARRANTY IS NONTRANSFERABLE BETWEEN INDIVIDUALS. THE AMEDA PEARL ELECTRIC BREAST PUMP ("PRODUCT") IS WARRANTED TO THE ORIGINAL USER – WHETHER INSTITUTIONAL OR INDIVIDUAL ("FIRST USER") – ONLY.

From the date of the Individual User's purchase of this product, Ameda, Inc. ("Ameda") warrants the Product to the Individual User against defects in material or workmanship for a period of three years for the pump mechanism and 90 days on the HygieniKit except for breast pump diaphragms and valves. Ameda's sole obligation under this limited warranty shall be to replace, at Ameda's option, any Product that is determined to be defective by Ameda and determined to be covered by this express limited warranty. Replacement under this limited warranty is the sole and exclusive remedy of the First User.

PROOF OF PURCHASE IN THE FORM OF A RECEIPTED INVOICE OR BILL OF SALE EVIDENCING THAT THE PRODUCT IS WITHIN THE WARRANTY PERIOD MUST BE PRESENTED TO OBTAIN WARRANTY SERVICE. This limited warranty is extended by Ameda ONLY to the First User and is not assignable or transferable. For warranty assistance contact Ameda at **1.866.992.6332**.

EXCEPT TO THE EXTENT PROHIBITED BY APPLICABLE LAW, ANY IMPLIED WARRANTY OF MERCHANTABILITY OR FITNESS FOR A PARTICULAR PURPOSE ON THE PRODUCT IS HEREBY DISCLAIMED. AMEDA SHALL NOT BE LIABLE FOR ANY INCIDENTAL, CONSEQUENTIAL, SPECIAL OR PUNITIVE DAMAGES OF ANY KIND FOR BREACH OF THE EXPRESS LIMITED WARRANTY ON THE PRODUCT OR ANY WARRANTY IMPLIED BY OPERATION OF LAW. OTHER THAN THE EXPRESS LIMITED WARRANTY SET FORTH ABOVE, THERE ARE NO OTHER WARRANTIES THAT ACCOMPANY THIS PRODUCT AND ANY ORAL, WRITTEN OR ANY OTHER REPRESENTATION OF ANY KIND IS HEREBY DISCLAIMED.

NON-APPLICABILITY OF WARRANTY

In addition to any other limitations on the warranty discussed above, the warranty shall expire and be of no force or effect upon the occurrence of any of the following:



- (i) the cause of damage to the Product is due to improper handling or use.
- (ii) opening of the pump motor, modifications, self-repair or use outside the instructions in this manual voids warranty.
- (iii) the Product is not properly maintained by the Individual User as determined by Ameda.
- (iiii) non-Ameda approved accessories or spare parts are used with the Product as determined by Ameda.

If any of the above occurs, Ameda shall not be responsible for damage to the Product, parts thereof or injuries arising therefrom, either directly or indirectly. The warranty terms set forth above replaces all prior warranties with respect to the purchased Product, whether in writing or otherwise.

Outside the United States: Call your local distributor or location where you purchased the Product. For a listing of distributors in your country, please visit www.ameda.com.

14. TECHNICAL DATA

14.1 Specifications

Product Description	Electric Breast Pump
Model	Ameda Pearl
Suction	Stimulation mode: Approx. 50 to 150mmHg
	Expression mode: Approx. 30 to 250mmHg
Vacuum Levels	Stimulation mode: 6 Levels
	Expression mode: 12 Levels
Cycles Per Minute	Stimulation mode: 80 to 120 CPM
	Expression mode: 30 to 48 CPM
Power Source	Medical AC Adapter - Output: 15VDC, 2A, 30W. Input: 100-240VAC, 50/60Hz, 1A.
	2600mAh Lithium-ion rechargeable battery
Battery Life	At least 3 hours after full charge cycle
Timer Function	Automatic Power-off after 60 minutes
Unit Weight	Approx. 1.52 kg (3.35 lbs)
Unit Dimensions	110 x 93 x 55mm (L x W x H)
Operating Environment	Temperature: 5°C to 40°C (41°F to 104°F)
	Humidity: 15% to 90%RH
	Pressure: 90kPa to 106kPa
Storage Environment Transportation	Temperature: -20°C to 55°C (-4°F to 131°F)
	Humidity: 10% to 90%
Expected Service Life	3 years
Ingress Protection Rating	IP22
Classification	Internal Powered Equipment, Type BF Applied Part
Protection Class	Class II/Double Insulated
Safety Compliance	UL CERTIFIED E49355 MEDICAL - GENERAL MEDICAL EQUIPMENT AS TO ELECTRICAL SHOCK, FIRE AND MECHANICAL HAZARDS ONLY IN ACCORDANCE WITH ANSI/AAMI ES 60601-1 (2005) + AMDI (2012) AND CAN/CSA-C222 NO. 60601-1 (2008) + (2014) AND IEC 60601-1-6 (2010) + AMDI (2013) AND IEC 62366 (2007) + AMDI (2014) AND IEC 60601-1-11:2015
	
	Device complies with the requirements of the Federal Communications Commission

Specifications are subject to change without notice.

14.2 Electromagnetic Compatibility

IMPORTANT INFORMATION REGARDING ELECTROMAGNETIC COMPATIBILITY (EMC) This electrical medical equipment needs special precautions regarding EMC and shall be put into service according to the EMC information provided in this user manual. The equipment conforms to IEC 60601-1-2 for both immunity and emissions. Nevertheless, special precautions need to be observed. This equipment is intended for Home Healthcare environment.

The essential performance of the Ameda Pearl Electric Breast Pump is to maintain user-selected levels of pump speed and vacuum pressure not to exceed 250mmHg + 25mmHg. The pump was tested for immunity to electromagnetic disturbances and passed according to this criteria.



WARNING: Use of this equipment adjacent to or stacked with other equipment should be avoided because it could result in improper operation. If such use is necessary, this equipment and the other equipment should be observed to verify that they are operating normally.



WARNING: Use of accessories, transducers and cables other than those specified or provided by the manufacturer of this equipment could result in increased electromagnetic emissions or decreased electromagnetic immunity of this equipment and result in improper operation.

TABLE 1

Guidance and declaration of manufacturer-electromagnetic emissions		
The device is intended for use in the electromagnetic environment specified below. The customer or the user of the device should assure that it is used in such an environment.		
Emissions test	Compliance	Electromagnetic environment - guidance
Radiated emissions CISPR 11	Group 1, Class B	The device uses RF energy only for its internal function. Therefore, its emissions are very low and are not likely to cause any interference in nearby electronic equipment.
Conducted emissions CISPR 11	Group 1, Class B	The device is suitable for use in all establishments, including domestic establishments and those directly connected to the public low-voltage power supply network that supplies buildings used for domestic purposes.
Harmonic emissions IEC 61000-3-2	Class A	
Voltage fluctuations/flicker emissions IEC 61000-3-3	Complies	

FCC STATEMENT

This device complies with part 15 of the FCC Rules. Operation is subject to the following two conditions: (1) This device may not cause harmful interference, and (2) this device must accept any interference received, including interference that may cause undesired operation.

Caution: changes or modifications to this device not expressly approved by Ameda may void the user's authority to use the device.

Note:

This equipment has been tested and found to comply with the limits for a Class B digital device, pursuant to part 15 of the FCC Rules. These limits are designed to provide reasonable protection against harmful interference in a residential installation. This equipment generates, uses and can radiate radio frequency energy and, if not installed and used in accordance with the instructions, may cause harmful interference to radio communications. However, there is no guarantee that interference will not occur in a particular installation. If this equipment does cause harmful interference to radio or television reception, which can be determined by turning the equipment off and on, the user is encouraged to try to correct the interference by one or more of the following measures:

- Reorient or relocate the receiving antenna.
- Increase the separation between the equipment and receiver.
- Connect the equipment into an outlet on a circuit different from that to which the receiver is connected.
- Consult the dealer or an experienced radio/TV technician for help.

Note:

This equipment has been tested and found to comply with the immunity test levels in AIM 7351731 Rev. 2.0 (2017), Medical Electrical Equipment & System Electromagnetic Immunity Test for RFID Readers.

TABLE 2

Guidance and declaration of manufacturer-electromagnetic immunity (For home healthcare environment)			
The device is intended for use in the electromagnetic environment specified below. The customer or the user of the device should assure that it is used in such an environment			
IMMUNITY test	IEC 60601 test level	Compliance level	Electromagnetic environment -guidance
Electrostatic discharge (ESD) IEC 61000-4-2	±8 kV contact ±2 kV, ±4 kV, ±8 kV, ±15 kV air	±8 kV contact ±2 kV, ±4 kV, ±8 kV, ±15 kV air	Floors should be wood, concrete or ceramic tile. If floors are covered with synthetic material, the relative humidity should be at least 30%.
Electrical fast transients/bursts IEC 61000-4-4	±2 kV, 100kHz, for AC power port	±2 kV, 100kHz, for AC power port	Mains power quality should be that of a typical commercial or hospital environment.
Surge IEC 61000-4-5	±0.5kV, ±1kV (differential mode)	±0.5kV, ±1kV (differential mode)	Mains power quality should be that of a typical commercial or hospital environment.
Voltage dips, short interruptions and voltage variations on power supply input lines IEC 61000-4-11	0% UT; 0.5 cycle At 0°, 45°, 90°, 135°, 180°, 225°, 270° and 315° 0% UT; 1 cycle and 70% UT; 25/30 cycles Single phase: at 0° 0% UT; 250/300 cycle	0% UT; 0.5 cycle At 0°, 45°, 90°, 135°, 180°, 225°, 270° and 315° 0% UT; 1 cycle and 70% UT; 25/30 cycles Single phase: at 0° 0% UT; 250/300 cycle	Mains power quality should be that of a typical commercial or hospital environment.
Power frequency (50/60Hz) magnetic field IEC 61000-4-8	30 A/m; 50Hz or 60Hz	30 A/m; 50Hz or 60Hz	Power frequency magnetic fields should be at levels characteristic of a typical location in a typical commercial or hospital environment.

TABLE 3

Guidance and declaration of manufacturer-electromagnetic immunity (For home healthcare environment)			
The device is intended for use in the electromagnetic environment specified below. The customer or the user of the device should assure that it is used in such an environment			
IMMUNITY test	IEC 60601 test level	Compliance level	Electromagnetic environment - guidance
Conducted RF IEC 61000-4-6	3V for 0.15 - 80MHz; 6V in ISM and amateur radio bands between 0.15 - 80MHz 80% AM at 1kHz	3V for 0.15 - 80MHz; 6V in ISM and amateur radio bands between 0.15 - 80MHz 80% AM at 1kHz	Portable RF communications equipment (including peripherals such as antenna cables and external antennas) should be used no closer than 30 cm (12 inches) to any part of the Ameda Pearl, including cables specified by the manufacturer. Otherwise, degradation of the performance of this equipment could result.
Radiated RF IEC 61000-4-3	10V/m, 80MHz - 2.7GHz, 80% AM to 1kHz	10V/m, 80MHz - 2.7GHz, 80% AM to 1kHz	Interference may occur in the vicinity of equipment marked with the following symbol:
Proximity fields from RF wireless communications equipment IEC 61000-4-3	According to Table 9 of IEC 60601-1-2:2020	According to Table 9 of IEC 60601-1-2:2020	
Proximity magnetic fields IEC 61000-4-39	According to Table 11 of IEC 60601-1-2:2020	According to Table 11 of IEC 60601-1-2:2020	

TABLE 4

IEC 60601-1-2:2020 Table 11 - Test specifications for ENCLOSURE PORT IMMUNITY to proximity magnetic fields

Test frequency	Modulation	Immunity Test Level (A/m)
30 kHz ^{a)}	CW	8
134,2 kHz	Pulse modulation ^{b)} 2,1 kHz	65 ^{c)}
13,56 MHz	Pulse modulation ^{b)} 50 kHz	7,5 ^{c)}

a) This test is applicable only to ME EQUIPMENT and ME SYSTEMS intended for use in the HOME HEALTHCARE ENVIRONMENT.

b) The carrier shall be modulated using a 50 % duty cycle square wave signal.

c) r.m.s., before modulation is applied.

TABLE 5

IEC 60601-1-2:2020 Table 9 - Test specifications for ENCLOSURE PORT IMMUNITY to RF wireless communications equipment

Test frequency (MHz)	Band ^{a)} (MHz)	Service ^{b)}	Modulation ^{c)}	IMMUNITY TEST LEVEL (V/m)
385	380-390	TETRA 400	Pulse modulation ^{b)} 18 Hz	27
450	430 - 470	GMRS 460, FRS 460	FM ^{c)} ±5 kHz deviation 1 kHz sine	28
710	704 - 787	LTE Band 13, 17	Pulse modulation ^{b)} 217 Hz	9
745				
780				
810	800 - 960	GSM 800/900, TETRA 800, iDEN 820, CDMA 850, LTE Band 5	Pulse modulation ^{b)} 18 Hz	28
870				
930				
1720	1700 - 1990	GSM 1800; CDMA 1900; GSM 1900; DECT; LTE Band 1, 3, 4, 25; UMTS	Pulse modulation ^{b)} 217 Hz	28
1845				
1970				
2450	2400 - 2570	Bluetooth, WLAN, 802.11 b/g/n, RFID 2450, LTE Band 7	Pulse modulation ^{b)} 217 Hz	28
5240	5100 - 5800	WLAN 802.11 a/n	Pulse modulation ^{b)} 217 Hz	9
5500				
5785				
<p>NOTE If necessary to achieve the IMMUNITY TEST LEVEL, the distance between the transmitting antenna and the ME EQUIPMENT OR ME SYSTEM may be reduced to 1 m. The 1 m test distance is permitted by IEC 61000-4-3.</p>				
<p>a) For some services, only the uplink frequencies are included. b) The carrier shall be modulated using a 50% duty cycle square wave signal. c) As an alternative to FM modulation, the carrier may be pulse modulated using a 50% duty cycle square wave signal at 18 Hz. While it does not represent actual modulation, it would be worst case.</p>				

WARNING: Portable RF communications equipment (including peripherals such as antenna cables and external antennas) should be used no closer than 30 cm (12 inches) to any part of the Ameda Pearl Electric Breast Pump, including cables specified by the manufacturer. Otherwise, degradation of the performance of this equipment could result.

WARNING: If the use location is near (e.g. less than 1.5 km from) AM, FM or TV broadcast antennas, before using this equipment, it should be observed to verify that it is operating normally to assure that the equipment remains safe with regard to electromagnetic disturbances throughout the expected service life. When the AC input voltage is interrupted, the equipment will stop battery charging and if the power supply restored, it could be recovered automatically. This degradation could be accepted because it will not lead to unacceptable risks and it will not result in the loss of basic safety or essential performance.

14.3 Product Disposal



1. The internal components of this product may contain hazardous materials. Dispose of this product according to local or regional waste administration systems and regulations. Caution: Hazardous materials present in electric and electronic equipment may harm human health and the environment if the equipment is not properly disposed of.
2. Do not dispose of electric or electronic equipment together with unsorted municipal waste.
3. For further information regarding the environmental performance of this product please visit our website www.ameda.com. The breast pump and parts are made of plastics which have an impact on the environment when disposed of. Please recycle according to local regulations.

15. OPERATIONAL & STORAGE CONDITIONS



Operational Conditions



Transport/Storage Conditions

16. TRAVEL



WARNING: Use **ONLY** the AC power adapter supplied with the Ameda Pearl Electric Breast Pump.



WARNING: Traveling by air with your pump. The lithium-ion battery contained in the Ameda Pearl Electric Breast Pump has a nominal watt-hour rating of 28 Wh. If you travel by air and plan to take the pump with you, be sure to check airline policy for any restrictions. If the airline allows the pump to be carried in checked baggage, make sure that the pump is completely switched off and protected against unintentional activation or damage. Use of the original packaging or the Ameda Pearl Electric Breast Pump carrying case is advised.

If you will be traveling outside of the country where you received your Ameda Pearl Electric Breast Pump, you will need to use an Ameda Pearl AC prong adapter specific to your destination in order to use your breast pump while traveling.

17. AMEDA ACCESSORIES AND SPARE PARTS

The AC power adapter is included with the purchase of the Ameda Pearl Electric Breast Pump. All other products shown below are sold separately. You may also be able to order these additional accessories or spare parts online, at a local Ameda retailer or Ameda insurance covered provider, visit www.ameda.com for more information.



CleanEase
Microwavable
Steam Sanitizing
Bag



AC Power
Adapter



One-Hand
Breast Pump



Bottle
Holders



21.0mm Flexishield™
Areola Stimulator



Breast Milk
Storage Bottles



Pump'N Protect
Bags



MiniFil Colostrum
Collection
Container 50mL



MiniFil Colostrum
Collection
Container 80mL



25.0mm
Breast Flange



28.5mm
Breast Flange



30.5mm
Breast Flange



Valve



Diaphragm



Tubing



Tubing
Adapter



Adapter
Cap



Locking Ring



Locking
Disk



Carry Case



Trolley



Cool'N Carry Milk
Storage Tote



Cooling
Element

18. SYMBOLS REFERENCE

1. ISO 15223-1, Medical devices – Symbols to be used with medical device labels, labelling and information to be supplied, Part 1: General requirements, Clause 5.3.1, Fragile, handle with care / ISO 7000-0621, Graphical symbols for use on equipment, Fragile, handle with care
2. ISO 15223-1, Medical devices – Symbols to be used with medical device labels, labelling and information to be supplied, Part 1: General requirements, Clause 5.3.2 Keep away from sunlight / ISO 7000-0624, Graphical symbols for use on equipment, Keep away from sunlight
3. ISO 15223-1, Medical devices – Symbols to be used with medical device labels, labelling and information to be supplied, Part 1: General requirements, Clause 5.3.4, Keep dry / ISO 7000-0626, Graphical symbols for use on equipment, Keep away from rain
4. ISO 15223-1, Medical devices – Symbols to be used with medical device labels, labelling and information to be supplied, Part 1: General requirements, Clause 5.3.7 Temperature Limit / ISO 7000-0632, Graphical symbols for use on equipment, Temperature Limit
5. ISO 15223-1, Medical devices – Symbols to be used with medical device labels, labelling and information to be supplied, Part 1: General requirements, Clause 5.3.8 Humidity limitation / ISO 7000-2620, Graphical symbols for use on equipment, Humidity Limit
6. ISO 15223-1, Medical devices – Symbols to be used with medical device labels, labelling and information to be supplied, Part 1: General requirements, Clause 5.3.9 Atmospheric pressure limitation / ISO 7000-2620, Graphical symbols for use on equipment, pressure Limit
7. ISO 15223-1, Medical devices – Symbols to be used with medical device labels, labelling and information to be supplied, Part 1: General requirements, Clause 5.1.1 Manufacturer
8. ISO 15223-1, Medical devices – Symbols to be used with medical device labels, labelling and information to be supplied, Part 1: General requirements, Clause 5.1.5 Batch code / ISO 7000- 2493, Graphical symbols for use on equipment, batch code
9. ISO 15223-1, Medical devices – Symbols to be used with medical device labels, labelling and information to be supplied, Part 1: General requirements, Clause 5.1.7 Serial number / ISO 7000-2498, Graphical symbols for use on equipment, Serial number
10. ISO 15223-1, Medical devices – Symbols to be used with medical device labels, labelling and information to be supplied, Part 1: General requirements, Clause 5.1.6 Catalogue number / ISO 7000- 2493, Graphical symbols for use on equipment, Catalogue number
11. IEC 60601-1, Medical electrical equipment – Part 1: General Requirements for basic safety and essential performance, Table D.1 Symbol 9 Class II equipment
12. IEC 60601-1, Medical electrical equipment – Part 1: General Requirements for basic safety and essential performance, Table D.1 Symbol 20 Type BF applied parts
13. EN 50419, Marking of Electrical and Electronic Equipment in accordance with Article 11(2) of Directive 2002/96/EC (WEEE)
14. IEC 60601-1, Medical electrical equipment – Part 1: General Requirements for basic safety and essential performance, Table D.1 Symbol 4 Alternating current
15. IEC 60601-1, Medical electrical equipment – Part 1: General Requirements for basic safety and essential performance, Table D.1 Symbol 1 Direct current
16. IEC 60601-1, Medical electrical equipment – Part 1: General Requirements for basic safety and essential performance, Table D.1 Symbol 29 Stand-by
17. IEC 60417-5957, Graphical symbols for use on equipment, Indoor Use only
18. IEC TR 60878:2015, Graphical symbols for electrical equipment in medical practice, Non-ionizing electromagnetic radiation

To register your pump: Please visit ameda.com/register-your-pump and input the serial number (SN) from the bottom of your pump.

MESURES DE SÉCURITÉ IMPORTANTES

Lors de l'utilisation d'appareils électriques, surtout en présence d'enfants, veillez à toujours suivre les consignes de sécurité élémentaires.

Le tire-lait électrique Pearl d'Ameda est destiné à des utilisateurs multiples en milieu hospitalier et à un utilisateur unique à domicile. Les tire-laits à utilisateurs multiples sont conçus de manière à ce que le lait maternel ne puisse jamais toucher les pièces fonctionnelles du tire-lait qui sont partagées. La seule pièce d'un tire-lait à utilisateurs multiples que vous pouvez partager en toute sécurité est l'unité de tire-lait.



Pour un bon fonctionnement, le tire-lait doit être connecté au système de collecte du lait HygieniKit d'Ameda (acheté ou obtenu séparément). Pour votre santé et votre sécurité, l'HygieniKit ne doit jamais être partagé entre les mères ni revendu d'une mère à une autre.

VEUILLEZ LIRE TOUTES LES INSTRUCTIONS AVANT D'UTILISER CE PRODUIT

DANGER : afin de réduire le risque d'électrocution :

- Débranchez tout appareil électrique immédiatement après son utilisation.
- **N'UTILISEZ PAS** l'appareil lorsque vous prenez un bain, une douche ou lorsque vous nagez.
- **NE RANGEZ PAS** l'appareil à un endroit où il pourrait tomber ou se retrouver dans une baignoire, une douche, un évier ou une piscine.
- **N'IMMERGEZ PAS** le produit dans de l'eau ou tout autre liquide.
- **N'ESSAYEZ PAS** d'attraper un appareil électrique qui serait tombé par inadvertance dans l'eau. Débranchez immédiatement l'appareil de la prise électrique et communiquez avec le fabricant.
- **NE FAITES PAS couler d'eau sur le tire-lait.**

Les symboles suivants identifient toutes les instructions qui sont importantes pour la sécurité. Le non-respect de ces instructions peut entraîner des blessures infligées à vous-même ou endommager le tire-lait.

	AVERTISSEMENT Peut provoquer des blessures graves, voire la mort.
	MISE EN GARDE Peut provoquer des blessures légères.
	IMPORTANT Peut endommager le matériel.



AVERTISSEMENT : pour éviter tout risque d'incendie, d'électrocution, de brûlures ou de blessures graves :

- **NE LAISSEZ JAMAIS** l'appareil branché sur une prise électrique sans surveillance.
- Faites particulièrement preuve de prudence si vous utilisez l'appareil à proximité d'enfants ou de personnes présentant des handicaps.
- N'utilisez ce produit qu'**AUX FINS** pour lesquelles il est prévu, tel que décrit dans ce mode d'emploi.
- **N'UTILISEZ PAS** d'autres pièces que celles recommandées par le fabricant.
- Avant toute utilisation, veuillez toujours inspecter l'adaptateur secteur. Si les fils sont endommagés et/ou apparents, n'utilisez pas l'appareil. Appelez l'équipe du service clientèle ParentCare d'Ameda au 1-866-992-6332.
- N'utilisez **JAMAIS** l'appareil si son cordon ou sa fiche est endommagé(e), s'il ne fonctionne pas correctement, s'il est tombé ou endommagé, ou s'il a été mouillé.
- Veillez à toujours garder le cordon électrique à l'abri des surfaces chaudes.
- **N'UTILISEZ JAMAIS** l'appareil lorsque vous dormez ou somnolez.
- **N'INSÉREZ OU NE FAITES JAMAIS** tomber un objet dans une ouverture ou les tuyaux.
- **GARDEZ À L'ÉCART** des surfaces chauffées ou des flammes nues, le tire-lait et les composants amovibles ne sont pas résistants à la chaleur.
- **N'UTILISEZ PAS** l'appareil à proximité de matières inflammables.
- *Conditions environnementales susceptibles d'affecter l'utilisation*
- **NE PAS** utiliser à l'extérieur avec la prise de courant.
- **NE PAS** faire fonctionner dans un endroit où des produits aérosol ou bombones d'oxygène sont utilisés.



AVERTISSEMENT : pour éviter tout risque de santé et réduire le risque de blessures :

Remarque : n'utilisez pas l'appareil s'il est endommagé. N'utilisez l'appareil qu'aux fins pour lesquelles il a été prévu dans ce mode d'emploi.

- **N'UTILISEZ PAS** le tire-lait quand vous conduisez.
- Exprimer son lait est susceptible de déclencher l'accouchement, **N'UTILISEZ donc PAS** de tire-lait lorsque vous êtes enceinte, à moins d'avoir l'accord de votre consultante en lactation ou de votre professionnel de santé.
- **N'UTILISEZ PAS** le tire-lait lorsque vous dormez ou somnolez car cela pourrait endommager les tissus.
- Après chaque utilisation, nettoyez toutes les parties (bride de poitrine, diaphragme, valve et flacon) en contact avec votre sein et votre lait maternel.
- **N'UTILISEZ PAS** de pièces détachées autres que celles recommandées par le fabricant.
- **N'APPORTEZ AUCUNE** modification mécanique ou électrique sur le bloc-moteur du tire-lait.
- Avant chaque utilisation du tire-lait électrique Pearl d'Ameda et du système HygieniKit, inspectez visuellement les différents composants pour vérifier l'absence de fissures, d'éclats, de déchirures, de décoloration ou de détérioration. Si vous constatez des dommages à l'appareil ou au kit, veuillez cesser de l'utiliser jusqu'à ce que les pièces aient été remplacées. Pour les pièces remplaçables, veuillez appeler votre distributeur local ou l'endroit où vous avez acheté le tire-lait ou le kit. Pour obtenir la liste des distributeurs dans votre pays, veuillez consulter le site www.ameda.com.
- **NE réparez PAS** et **NE modifiez PAS** l'appareil par vous-même; communiquez avec Ameda si un problème survient.
- **NE CONTINUEZ PAS** à tirer votre lait pendant plus de deux séances consécutives si vous n'obtenez aucun résultat.
- **NE RÉCHAUFFEZ PAS ET NE DÉCONGÈLEZ PAS** de lait maternel au four à micro-ondes ou dans de l'eau bouillante. Le four à micro-ondes peut réchauffer les liquides de manière non uniforme. L'utilisation d'un four à micro-ondes ou d'eau bouillante peut provoquer d'éventuelles brûlures.
- Si le kit de tire-lait n'est pas stérile, nettoyez et désinfectez toutes les pièces qui entrent en contact avec votre sein et votre lait maternel avant la première utilisation.
- Si vous êtes une mère infectée par l'hépatite B, l'hépatite C ou le virus de l'immunodéficience humaine (VIH), le fait de tirer le lait maternel ne réduira pas le risque de transmission du virus à votre bébé par le lait maternel.
- En cas d'irritation ou de malaise, cessez d'utiliser l'appareil et consultez un médecin.
- Les matériaux accessibles peuvent causer des réactions allergiques.
- **NE faites PAS** l'entretien du produit lorsqu'il est en cours d'utilisation. Les seuls composants remplaçables par l'utilisateur sont le panneau de recouvrement et les pieds en caoutchouc.
- **N'ajoutez PAS plus de 5 livres de poids au panier du chariot ou n'assemblez pas le panier du chariot à plus de 19 pouces (48 cm) du sol pour éviter tout risque de basculement et de chute du produit.**

RISQUE DE STRANGULATION : Gardez les tubes et les cordons d'alimentation hors de portée des enfants ou des personnes handicapées.

RISQUE D'ÉTOUFFEMENT : pièces détachées, ne convient **PAS** aux enfants de moins de 3 ans.



MISE EN GARDE : peut provoquer des blessures légères :

- **N'ENROULEZ PAS** le cordon autour de l'adaptateur.
- **N'UTILISEZ** que l'adaptateur secteur fourni avec le tire-lait électrique Pearl d'Ameda.
- **N'ALLUMEZ PAS** le tire-lait dans un avion.
- **Ne raccourcissez PAS** le tube et **NE modifiez PAS** le kit du tire-lait
- Branchez l'adaptateur secteur dans le socle du tire-lait avant de le brancher dans la prise murale.
- Retirez l'adaptateur secteur de la source d'alimentation avant de nettoyer le tire-lait.
- Tenez le tire-lait à l'écart de la poussière, des peluches et de la lumière directe du soleil pour éviter une réduction potentielle de ses performances.
- **N'ESSAYEZ PAS** d'enlever la bride de poitrine pendant que vous tirez votre lait. Si vous ne vous sentez pas à l'aise ou si vous ressentez des douleurs lors du tirage, arrêtez le tire-lait, passez votre doigt entre le sein et la bride de poitrine et retirez délicatement la bride de votre sein.
- Placez **TOUJOURS** le tire-lait sur une surface plane et horizontale lorsque vous l'utilisez
- **LA BATTERIE NE PEUT PAS ÊTRE RETIRÉE.** Cet appareil contient une batterie au lithium-ion. La batterie ou les composants internes ne peuvent pas être remplacés. N'essayez PAS d'ouvrir le socle du tire-lait.
- Lavez toutes les parties qui sont exposées au lait maternel immédiatement après utilisation. Cela permettra d'éliminer les résidus de lait maternel et d'empêcher la prolifération des bactéries.



IMPORTANT : peut endommager le matériel.

- **NE METTEZ JAMAIS** l'appareil électrique dans de l'eau ou un stérilisateur, car cela pourrait provoquer des dommages irréversibles au tire-lait.
- **N'UTILISEZ PAS** de nettoyants/détergents abrasifs ou antibactériens pour nettoyer les différentes pièces du tire-lait.
- **NE METTEZ PAS** le tire-lait en marche lorsque le couvercle de l'orifice du tube situé à l'avant du tire-lait est fermé.
- Si les flacons et pièces en plastique du tire-lait étaient mis au congélateur, ils pourraient se fragiliser et se casser en cas de chute.
- **NE REMPLISSEZ PAS** trop les flacons pendant le tirage ou lors du transfert dans un flacon vide. Remplacez les biberons lorsque le lait atteint la ligne de remplissage supérieure.
- Manipulez avec précaution. Les flacons et les pièces du kit de tire-lait peuvent être endommagés s'ils tombent, s'ils sont trop serrés ou renversés.
- Vérifiez toujours les flacons ou les autres pièces du kit de tire-lait avant de commencer le tirage. N'utilisez pas ces pièces si elles sont endommagées.



CONSERVEZ CES INSTRUCTIONS.

NOTA IMPORTANTE pour les utilisateurs européens : Si un incident grave se produit en rapport avec l'utilisation de ce tire-lait, veuillez le signaler immédiatement à Ameda à l'adresse parentcare@ameda.com et à l'autorité compétente de l'État membre dans lequel vous vous trouvez. Une liste des points de contact de vigilance dans l'UE est disponible sur le site https://ec.europa.eu/health/sites/default/files/md_sector/docs/md_vigilance_contact_points.pdf.

2. USAGE PRÉVU

Le tire-lait électrique Pearl d'Ameda est un tire-lait électrique destiné à être utilisé par les femmes qui allaitent pour extraire et recueillir le lait de leurs seins. Il est destiné à plusieurs utilisatrices en milieu hospitalier. Il est également destiné à être utilisé à domicile par une seule personne.

3. CONTRE-INDICATIONS

Il n'y a aucune contre-indication connue à l'utilisation de ce produit.

4. DESCRIPTION DU PRODUIT

Tire-lait électrique Pearl et système de collecte du lait HygieniKit™ d'Ameda

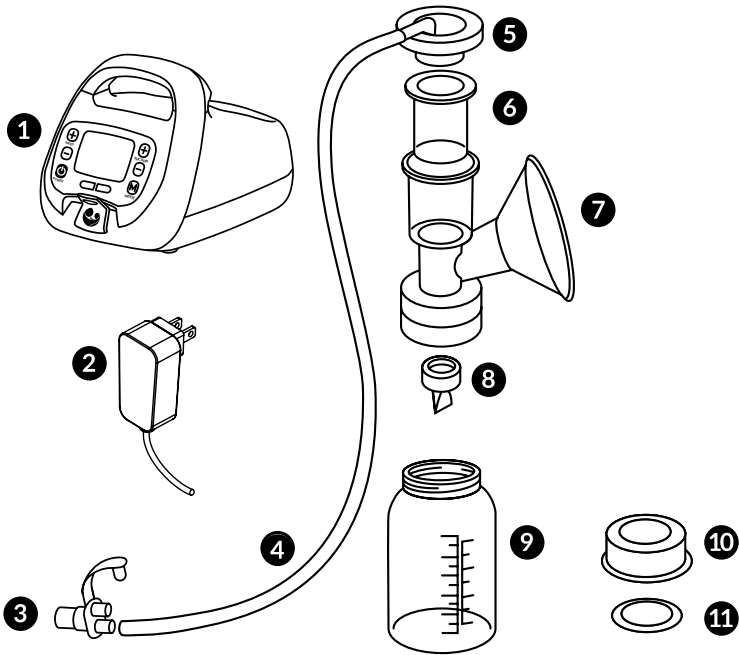

Description

1. Unité de tire-lait électrique Pearl d'Ameda

2. Adaptateur secteur

Contenu d'un système de collecte du lait HygieniKit d'Ameda

3. Adaptateur pour tuyaux

4. Tuyau

5. Capuchon de l'adaptateur

6. Diaphragme

7. Téterelle (25 mm)

8. Valve en silicone

9. Flacon

10. Capuchon de verrouillage du flacon

11. Disque de verrouillage du flacon

L'appareil en question est compatible avec le système de collecte du lait HygieniKit, mais le système de collecte du lait HygieniKit n'est pas inclus dans l'emballage; il est vendu séparément.

5. INSTRUCTIONS D'INSTALLATION

5.1 Nettoyage et désinfection de l'HygieniKit

AVANT CHAQUE UTILISATION



LAVEZ-VOUS SOIGNEUSEMENT LES MAINS avec de l'eau et du savon avant de toucher le tire-lait, le kit et vos seins. Inspectez et assemblez le kit de tire-lait propre. Si votre tube est moisi, jetez-le et remplacez-le immédiatement.

LORS DE L'UTILISATION D'UN NOUVEAU KIT NON STÉRILE

1. Inspectez tous les composants du kit pour vérifier qu'ils ne sont pas endommagés (fissures, déchirures, etc.)
2. Placez uniquement les pièces suivantes dans une casserole d'eau bouillante : diaphragme, bride, valve, biberons, bague de biberon et disques de verrouillage
3. Faites bouillir pendant au moins 10 minutes
4. Inspectez à nouveau toutes les pièces qui ont bouilli

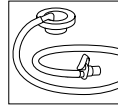

NE LAVEZ PAS le capuchon de l'adaptateur, les tuyaux et l'adaptateur pour tuyaux.



AVERTISSEMENT : NE laissez PAS les pièces bouillir sans surveillance. L'eau bouillante et la vapeur d'eau bouillante peuvent provoquer de graves brûlures de la peau; faites donc preuve de prudence lorsque vous faites bouillir des pièces dans l'eau et lorsque vous les retirez de l'eau bouillante.

Voir le site web du Center for Disease Control <https://www.cdc.gov/healthywater/pdf/hygiene/breast-pump-fact-sheet.pdf> pour des directives de nettoyage supplémentaires.

APRÈS CHAQUE UTILISATION

Stockez le lait en toute sécurité. Bouchez le flacon ou fermez le sac de collecte du lait, étiquetez-le avec la date et l'heure, et placez-le immédiatement au réfrigérateur, au congélateur ou dans un sac réfrigérant avec des blocs réfrigérants.

Nettoyez la zone de tirage, surtout si vous utilisez un tire-lait commun Nettoyez la pompe comme indiqué dans le présent manuel.

Démontez les tubes de tire-lait et mettez à part toutes les pièces qui entrent en contact avec le sein/le lait maternel.

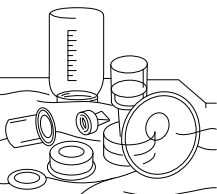
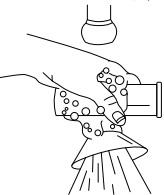
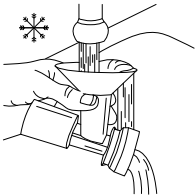

Rincez les pièces de tire-lait qui ont été en contact avec le sein/le lait maternel en les tenant sous l'eau courante pour éliminer le lait restant. Ne rincez pas les pièces directement dans l'évier.

Nettoyez les pièces de tire-lait qui sont entrées en contact avec le sein ou le lait maternel dès que possible après l'extraction. Vous pouvez nettoyer les pièces en plastique dur (BRIDES ET BIBERONS) sur le panier supérieur de votre lave-vaisselle ou à la main. **LES PIÈCES EN SILICONE SOUPLE (MEMBRANES ET VALVES) DOIVENT TOUJOURS ÊTRE NETTOYÉES À LA MAIN.** Lorsque vous lavez les pièces du tire-lait à la main, utilisez toujours une cuvette utilisée uniquement pour le nettoyage du kit de tire-lait et des articles servant à l'alimentation du nourrisson.

Placez les pièces du tire-lait dans une cuvette propre utilisée uniquement pour les articles servant à l'alimentation du nourrisson. **Ne placez pas les pièces du tire-lait directement dans l'évier!**

Ajoutez du savon et de l'eau chaude dans la cuvette.

Frottez les éléments à l'aide d'une brosse propre utilisée uniquement pour les articles servant à l'alimentation du nourrisson. N'utilisez pas de brosse sur les valves ou les diaphragmes.

Rincez en tenant les articles sous l'eau courante ou en les immergeant dans de l'eau fraîche dans une cuvette séparée. Lors du rinçage des valves, utilisez un FAIBLE JET d'eau courante. Les valves peuvent être endommagées par le volume et la pression que le robinet est capable de produire.

Laissez sécher complètement à l'air libre. Placez les pièces du tire-lait, la cuvette et le goupillon sur une surface propre, dans un endroit protégé de la poussière et de la saleté. N'utilisez pas de torchon à vaisselle pour frotter ou tapoter les différentes pièces pour les sécher!

Nettoyez la cuvette et le goupillon. Rincez-les bien et laissez-les sécher à l'air libre après chaque utilisation. Lavez-les à la main ou dans un lave-vaisselle au moins tous les deux jours.

Pour des instructions détaillées sur la façon de désinfecter des pièces de votre tire-lait, visitez le site <https://www.cdc.gov/healthywater/pdf/hygiene/breast-pump-fact-sheet.pdf>



IMPORTANT : les téterelles et les flacons de collecte du lait maternel peuvent également être lavés dans la partie supérieure du lave-vaisselle. **N'UTILISEZ PAS** de solvants ni de produits abrasifs. Laissez sécher à l'air libre sur une surface propre.

TUBES:

Il est nécessaire de laver le tube uniquement lorsqu'il y a de la condensation. Si vous trouvez de la condensation dans le tube, lavez et séchez-le immédiatement ou remplacez-le. S'il y a du lait dans le tube, n'essayez pas de le laver ou de le nettoyer. Communiquez plutôt avec le service à la clientèle d'Ameda au 1-866-992-6332.

COMMENT LAVER LE TUBE :

1. Rincez le tube en versant de l'eau froide et assurez-vous que l'eau circule dans toute le tube d'une extrémité à l'autre.
2. Lavez le tube à l'eau chaude savonneuse et rincez-le soigneusement.

COMMENT SÉCHER LE TUBE :

Suspendez le tube pour le faire sécher à l'air et veillez à ce qu'il soit complètement sec avant de l'utiliser.

5.2 Assemblage du système de collecte de lait HygieniKit™

Une fois que les pièces de votre tire-lait sont bien sèches, lavez-vous les mains et assemblez le système de collecte de lait HygieniKit (kit d'expression du lait).

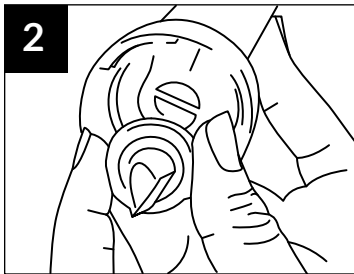
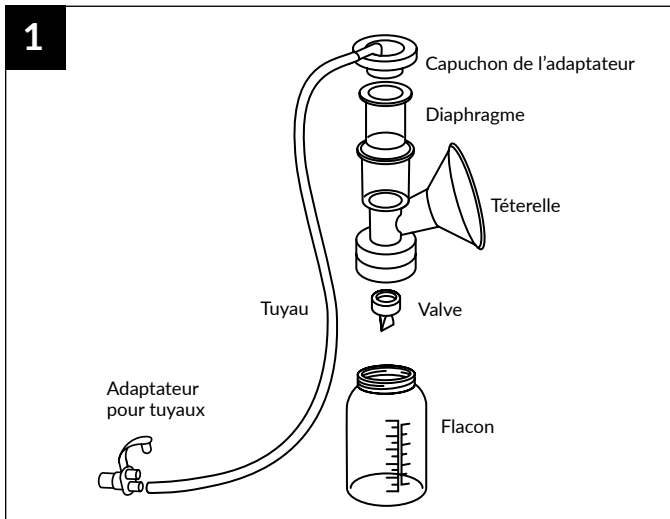

TENEZ LA VALVE par le bord ou placez vos doigts sur les parties les plus épaisses.

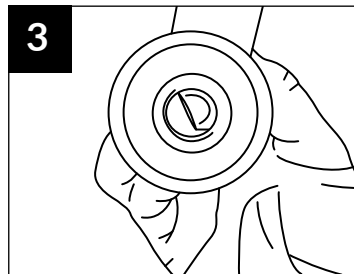

POUSSEZ la valve afin de la sécuriser sur la partie inférieure de la tétérelle.

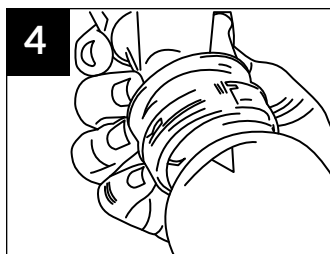

ATTACHEZ et **SERREZ** le flacon ou attachez un sac de conservation.

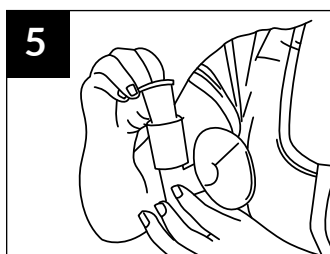

INSÉREZ le diaphragme sur la partie supérieure de la tétérelle.

Il est important que l'intérieur du diaphragme soit totalement SEC afin d'éviter que des moisissures ne se forment dans le tuyau.

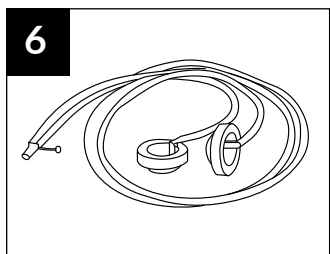

Le tuyau devrait toujours être **RACCORDÉ** au capuchon de l'adaptateur et à l'adaptateur pour tuyaux.

Si vous les avez désassemblés, attachez les tuyaux aux capuchons des adaptateurs et aux adaptateurs pour tuyaux.

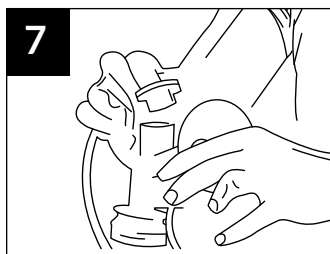

FIXEZ le(s) capuchon(s) des adaptateurs en les appuyant sur la partie supérieure de la tétérelle jusqu'à entendre un bruit sec.

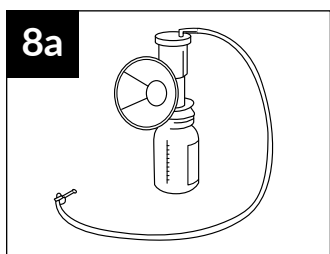

HYGIENIKIT ASSEMBLÉ pour une expression simple (un sein).

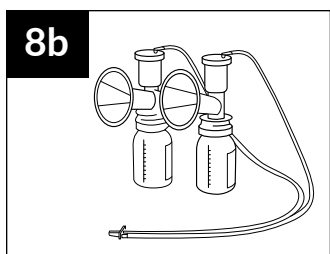

HYGIENIKIT ASSEMBLÉ pour une expression double (deux seins).

6. INSPECTION AVANT D'EXPRIMER SON LAIT



IMPORTANT : Avant d'utiliser le tire-lait électrique Pearl d'Ameda et le système HygieniKit™, inspectez visuellement les différents composants pour vérifier l'absence de fissures, d'éclats, de déchirures, de décoloration ou de détérioration. Si vous constatez des dommages à l'appareil ou au kit, veuillez cesser de l'utiliser jusqu'à ce que les pièces aient été remplacées. Pour les pièces remplaçables, veuillez appeler votre distributeur local ou l'endroit où vous avez acheté le tire-lait ou le kit. Pour obtenir la liste des distributeurs dans votre pays, veuillez consulter le site www.ameda.com.

7. INSTRUCTIONS D'UTILISATION

7.1 Branchez l'appareil sur une source d'alimentation (pour charger la batterie ou fonctionner sur le courant alternatif).

Choisir et vérifier votre source électrique

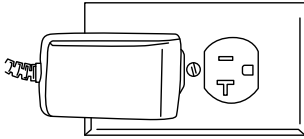

ADAPTATEUR SECTEUR



AVERTISSEMENT : Utilisez **UNIQUEMENT** l'adaptateur secteur fourni avec le tire-lait électrique Pearl d'Ameda : Modèle n° UES36LCP1-150200SPA.



AVERTISSEMENT : Si le boîtier de l'adaptateur secteur ou le câblage se détache, se sépare ou s'effiloche, cessez immédiatement d'utiliser l'adaptateur secteur et communiquez avec le service à la clientèle au **1-866-992-6332**. Arrêtez immédiatement d'utiliser l'appareil si vous observez de la fumée ou de la combustion provenant du tire-lait ou de l'adaptateur secteur.

1. **PUSSEZ** la petite extrémité de l'adaptateur secteur dans la prise à l'arrière du socle du tire-lait comme indiqué à la section 7.4
2. **PBRANCHEZ** l'autre extrémité dans la prise de courant alternatif comme indiqué ci-dessus.

7.2 Bouton de commande

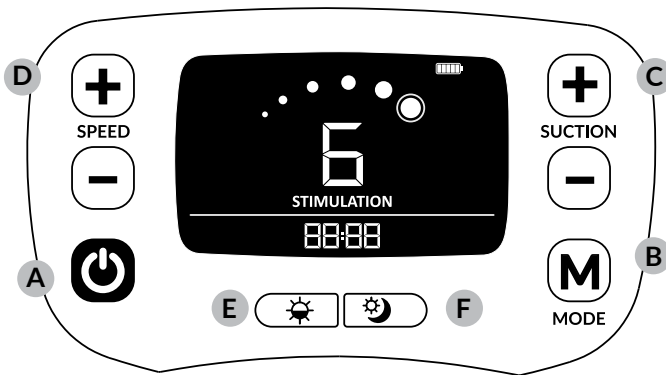

A. BOUTON D'ALIMENTATION (MARCHE/ARRÊT)

B. BOUTON DE SÉLECTION DU MODE

Alterne entre le mode de stimulation et le mode d'expression

C. - / + NIVEAU D'ASPIRATION

Diminue ou augmente la force d'aspiration pendant le tirage

D. - / + VITESSE

Diminue ou augmente la vitesse d'aspiration (cycles par minute)

E. BOUTON DE RÉTRO-ÉCLAIRAGE

F. BOUTON VEILLEUSE

7.3 Modes et icônes LCD

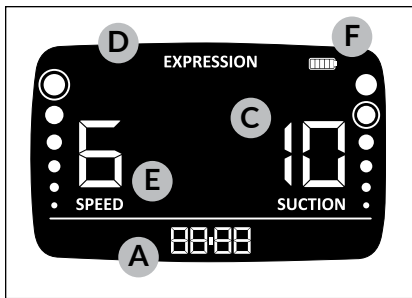
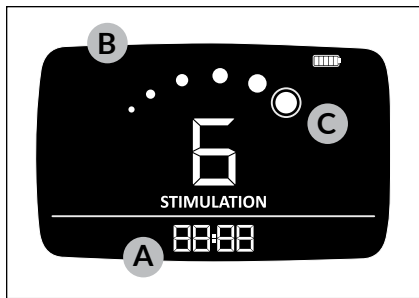

A. AFFICHAGE DU MINUTEUR

Indique le temps d'expression. Le tire-lait s'arrête automatiquement après 60 minutes.

B. MODE DE STIMULATION

Imite le mode d'aspiration rapide du bébé avec une vitesse élevée et une aspiration plus faible pour commencer à faire couler le lait. Cette icône disparaît lorsque le mode d'expression se met en route.

NOTE : Après deux minutes, le tire-lait passe automatiquement en mode Expression (Tirage), à moins que vous n'effectuiez un réglage manuel préalable.

C. NIVEAU DE LA FORCE D'ASPIRATION

Niveau d'aspiration pendant la phase d'expression. Le tire-lait électrique Pearl d'Ameda possède deux modes d'aspiration (Dual-Phase), chacun avec des niveaux d'aspiration réglables :

- Mode de stimulation : 1 à 6 niveaux
- Mode d'expression : 1 à 12 niveaux

Réglez le niveau d'aspiration en appuyant sur le bouton **(-)** ou **(+)** pour diminuer et augmenter les niveaux, respectivement.

D. MODE D'EXPRESSION

Imite le schéma de la succion du bébé : vitesse plus lente et aspiration plus élevée afin d'exprimer plus de lait en douceur. Cette icône disparaîtra en mode de stimulation.

E. VITESSE

Mode Stimulation Vitesses fixes à différents niveaux d'aspiration comme suit :

Niveau de puissance d'aspiration 1 = 120 cycles par minute.

Niveau de puissance d'aspiration 2, 3 = 100 cycles par minute

Niveau de puissance d'aspiration 4, 5, 6 = 80 cycles par minute

Mode Expression (Tirage) : 6 vitesses sélectionnables individuellement à n'importe quel niveau de puissance d'aspiration

Réglez le niveau de vitesse en mode expression en appuyant sur le bouton **(-)** ou **(+)** pour diminuer et augmenter le niveau, respectivement.

F. NIVEAU DE LA BATTERIE

Temps de charge standard, de 0 à 100 % de la capacité : Au moins 2 heures.

Durée de fonctionnement de la batterie lorsque celle-ci est entièrement chargée : jusqu'à 4 heures.

Segment de la batterie clignotant = batterie en cours de chargement.

Indicateur d'état de la batterie clignotant = batterie faible.

Si l'indicateur d'état de la batterie indique qu'il reste un segment, le tire-lait s'éteindra dans 30 minutes.

7.4 Pour commencer à exprimer son lait

ÉTAPE 1 : PLACEMENT DU TIRE-LAIT

Placez le tire-lait sur une surface plane et horizontale.

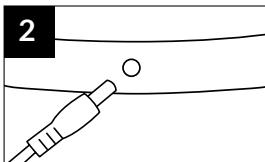

ÉTAPE 2 : RACCORDER L'ADAPTATEUR SECTEUR

Insérez l'adaptateur secteur à l'arrière du tire-lait et dans une prise de courant alternatif. En cas de fonctionnement sur batterie seule, l'utilisation de l'adaptateur secteur n'est pas nécessaire.

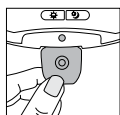
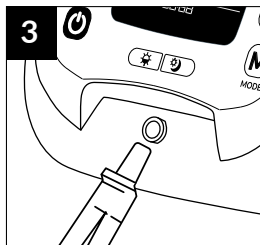

ÉTAPE 3 : INSÉRER LE TUYAU

Si le couvercle de l'orifice du tube n'est pas ouvert, saisissez le couvercle près du sommet et tirez doucement sur le couvercle pour l'ouvrir et exposer l'orifice du tube. Insérez l'adaptateur de tube à l'avant du socle du tire-lait, puis tournez légèrement vers la droite tout en poussant fermement.

Tirage simple ou double

TIRAGE DOUBLE = tirer le lait des deux seins en même temps.

TIRAGE SIMPLE = tirer le lait d'un seul sein à la fois.

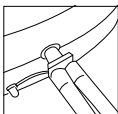

A. Pour une **EXPRESSION DOUBLE** : les deux tuyaux doivent être raccordés à l'adaptateur pour tuyaux.

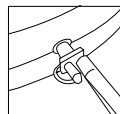

B. Pour une **EXPRESSION SIMPLE** : Retirez un tube de l'adaptateur et fermez un côté à l'aide du bouchon attaché.

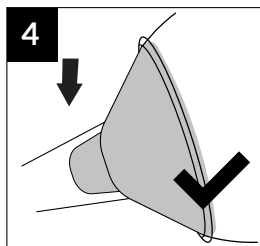

ÉTAPE 4 : PLACER LA TÉTÉRELLE SUR VOTRE SEIN

Centrez bien la bride sur le sein et appuyez fermement pour faire ventouse.

Assurez-vous de bien placer la tétérille sur votre sein. Si vous ressentez une gêne lorsque vous tirez votre lait, il sera peut-être nécessaire d'adapter la taille de la tétérille, et d'opter pour une tétérille plus grande ou plus petite. Consultez la section précisant comment bien placer votre tétérille. Voir la section 7.5 ci-dessous décrivant la façon de bien ajuster votre bride.

NOTE : Veillez à ce que le haut de votre corps soit bien droit.

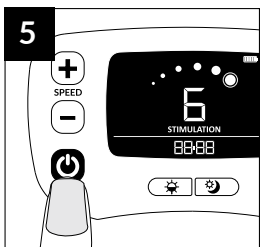

ÉTAPE 5 : ALLUMER LE TIRE-LAIT

Appuyez sur le bouton d'alimentation pour allumer l'appareil. Le mode de stimulation commencera automatiquement.

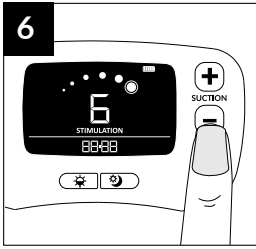

ÉTAPE 6 : AJUSTER LE NIVEAU D'ASPIRATION EN MODE STIMULATION

Ajustez le niveau d'aspiration du mode de stimulation (niveaux 1 à 6) afin qu'il soit confortable pour vous. Ne le réglez jamais à un niveau inconfortable.

CONSEIL : commencez avec un faible niveau d'aspiration, puis augmentez graduellement l'aspiration jusqu'à atteindre un niveau qui soit confortable pour vous. Vous pouvez constater que le niveau d'aspiration avec lequel vous êtes à l'aise varie d'un jour à l'autre, pendant la journée et même pendant la même séance de tirage.

REMARQUE : Après deux minutes, le tire-lait passe automatiquement en mode Expression (Tirage), sauf si vous le réglez manuellement.

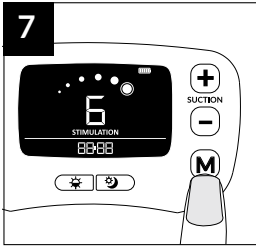

ÉTAPE 7 : CHANGER DE MODE

Une fois que votre lait commence à couler en MODE STIMULATION, appuyez sur le bouton Mode pour passer en mode Expression (Tirage). Lorsque votre lait cesse de couler librement en mode Expression, appuyez sur le bouton Mode pour repasser en mode Stimulation et provoquer une deuxième évacuation, si vous le souhaitez.

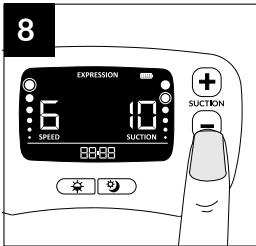

ÉTAPE 8 : AJUSTER LE NIVEAU D'ASPIRATION EN MODE EXPRESSION (TIRAGE)

Ajustez le niveau d'aspiration en mode Expression (Tirage) entre 1 et 12 à votre niveau de confort préféré. Ne le réglez jamais à un niveau inconfortable.

CONSEIL : Commencez par une aspiration faible, puis augmentez progressivement le réglage de l'aspiration jusqu'à votre niveau de confort. Vous pouvez constater que le niveau d'aspiration avec lequel vous êtes à l'aise varie d'un jour à l'autre, pendant la journée et même pendant la même séance en mode Expression (Tirage).

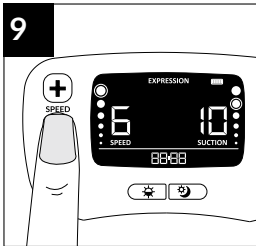

ÉTAPE 9 : RÉGLER LA VITESSE

Réglez la vitesse entre 1 et 6 selon votre niveau de confort préféré. Ne le réglez jamais à un niveau inconfortable.

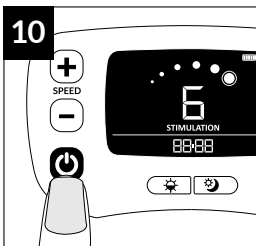

ÉTAPE 10 : TERMINER UNE SÉANCE D'EXPRESSION

Lorsque vous souhaitez arrêter de tirer votre lait, appuyez d'abord sur le bouton Power (Alimentation), puis retirez le kit de collecte de lait de votre sein.

CONSEIL : lorsque le tire-lait est éteint, vous pouvez INSÉRER un doigt entre votre sein et la tétérelle, au besoin, pour rompre le vide d'air.

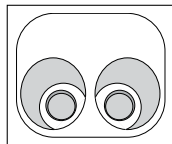

FIXATION DES BIBERONS

Placez les biberons au centre du (des) compartiment(s) du tire-lait.

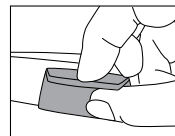

Si vous débranchez le kit de collecte de lait du tire-lait, fermez le couvercle de l'orifice du tube en appuyant fermement dessus.

7.5 Ajustement de la tétérelle

Vérifiez l'ajustement de la bride de poitrine. Si le tirage provoque une gêne, il peut être nécessaire de choisir une taille de bride de poitrine plus ou moins grande.

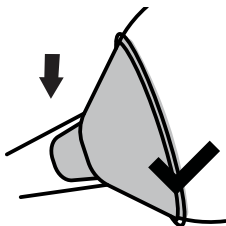

BON AJUSTEMENT

Lorsque vous exprimez votre lait, votre mamelon doit être bien centré dans la partie tubulaire de la tétérelle, sans toucher les bords. Il doit y avoir de l'espace autour de votre mamelon. L'aréole de votre sein doit être peu ou pas aspirée dans la partie tubulaire de la tétérelle avec le mamelon.

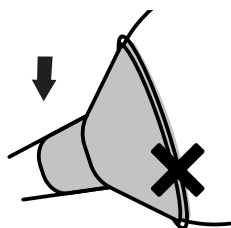

TÉTÉRELLE TROP GRANDE

Lorsque vous exprimez votre lait, la plus grande partie de l'aréole de votre sein est aspirée dans la partie tubulaire de la tétérelle. Votre aréole subit alors un frottement contre la partie tubulaire de la tétérelle.

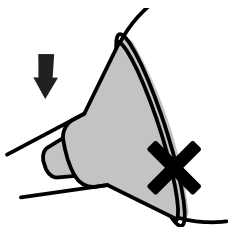

TÉTÉRELLE TROP PETITE

Lorsque vous exprimez votre lait, une partie ou la totalité de votre mamelon frotte contre la partie tubulaire de la tétérelle.

7.6 Conservation du lait maternel

- 1 : Inscrivez la date sur le récipient de conservation. Indiquez le nom de votre enfant si vous donnez le lait à une assistante maternelle.
- 2 : Agitez doucement le récipient pour mélanger la crème du lait maternel qui peut remonter à la surface du reste du lait. Ne secouez pas le lait car cela peut entraîner la décomposition de certains éléments précieux du lait.
- 3 : Réfrigérez ou refroidissez le lait juste après le tirage, si possible. Vous pouvez le mettre au réfrigérateur, le placer dans une glacière ou un sac isotherme, ou le congeler en petites quantités (2 à 4 onces) pour des tétées ultérieures. Le lait tiré peut être conservé sans réfrigération jusqu'à 4 heures après l'extraction.

	Température ambiante 77 °F (25 °C)	Temps passé au réfrigérateur 39 °F (4 °C)	Temps passé au congélateur 0 °F (-18 °C)
Fraîchement extrait ou tiré	Jusqu'à 4 heures	Jusqu'à 4 jours	6 mois - Meilleur 12 mois - Acceptable
*Décongelé, Précédemment congelé	1 à 2 heures	Jusqu'à 1 jour (24 heures)	Ne pas recongeler
Restes de tétée (Le bébé n'a pas fini le biberon)	À utiliser dans les 2 heures suivant la fin de la tétée du bébé		

***NOTE :** Lors de la décongélation du lait congelé, apposez une étiquette signalant que le lait est décongelé lorsqu'il est complètement dégelé (c'est-à-dire qu'il n'y a pas de cristaux de glace). Utilisez le moment où le lait est complètement décongelé pour établir des limites de temps acceptables pour son utilisation plutôt que lorsqu'il est sorti du congélateur. Ces directives pour la conservation et la décongélation du lait maternel sont une recommandation. Communiquez avec votre consultante en lactation ou votre spécialiste de l'allaitement maternel pour obtenir de plus amples détails.

Ces recommandations concernent les bébés à terme et en bonne santé et peuvent varier pour les bébés prématurés ou malades. Vérifiez auprès de votre prestataire de soins de santé. Vous trouverez d'autres ressources sur l'allaitement maternel sur : WICBreastfeeding.fns.usda.gov and www.cdc.gov/breastfeeding.

DÉCONGÉLATION DU LAIT MATERNEL EN TOUTE SÉCURITÉ

Décongelez toujours le lait maternel le plus ancien en premier. N'oubliez pas : premier entré, premier sorti Avec le temps, la qualité du lait maternel peut diminuer.

Il existe plusieurs façons de décongeler votre lait maternel :

- Au réfrigérateur pendant une nuit.
- Dans un récipient rempli d'eau chaude ou tiède.
- Sous l'eau tiède du robinet.
- Ne faites jamais décongeler ou chauffer du lait maternel dans un four à micro-ondes. Le four à micro-ondes peut détruire les nutriments du lait maternel et créer des points chauds qui peuvent brûler la bouche du bébé.
- Si vous décongelez du lait maternel au réfrigérateur, utilisez-le dans les 24 heures. Commencez à compter les 24 heures lorsque le lait maternel est complètement décongelé, et non à partir du moment où vous l'avez sorti du congélateur.
- Une fois le lait maternel ramené à la température ambiante ou réchauffé, utilisez-le dans les 2 heures.
- Ne recongelez jamais le lait maternel après qu'il ait décongelé.
- Information supplémentaire : https://www.cdc.gov/breastfeeding/recommendations/handling_breastmilk.htm

8. CHARIOT POUR TIRE-LAIT ÉLECTRIQUE PEARL D'AMEDA

Le chariot pour tire-lait électrique Pearl d'Ameda n'est pas fourni avec le tire-lait électrique Ameda Pearl; il est vendu séparément.

Fixation du tire-lait électrique Pearl d'Ameda au chariot (le chariot est un accessoire en option)

NOTE : Fixez le tire-lait au chariot avant de brancher le cordon dans la prise murale.

- 1 : Lors de l'assemblage du chariot, veillez à ne pas placer le panier à plus de 19 pouces (48 cm) du sol (hauteur au fond du panier).
- 2 : Placez les trois rondelles en caoutchouc sur la plaque de montage du chariot pour les aligner sur les trois trous (C).
- 3 : Placez le tire-lait Pearl d'Ameda sur la plaque de montage du chariot de sorte que le panier se trouve sous le panneau de commande. Assurez-vous que les pieds en caoutchouc (A) sont sur la plaque de montage et que les trois trous (B) au bas du tire-lait sont alignés avec les trois rondelles et les trous (C) de la plaque de montage.
- 4 : Utilisez trois vis de montage fournies avec le chariot pour fixer le tire-lait à la plaque de montage du chariot.

A. Pieds en caoutchouc (4)

B. Trous de montage du tire-lait (3)

C. Trous de montage de la plaque du chariot (3)

D. Panier du chariot (1)

Vue inférieure du tire-lait :

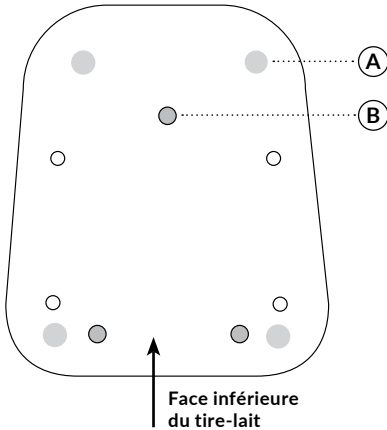

Vue supérieure du chariot :

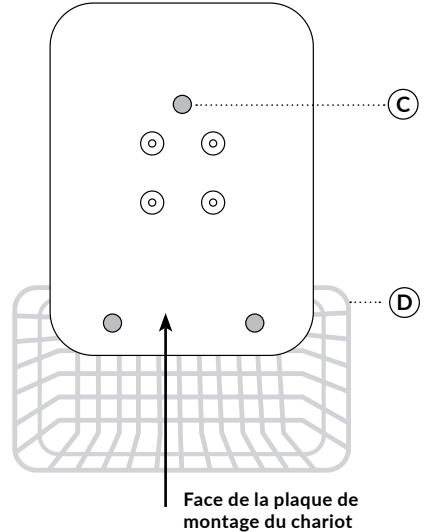

Instructions d'utilisation du chariot

- 1 : Une fois la pompe fixée au chariot, assurez-vous que toutes les roues de blocage sont déverrouillées pour déplacer l'ensemble chariot-pompe. Les roues sont déverrouillées en soulevant la languette de verrouillage sur chaque roue.
- 2 : Déplacez l'ensemble chariot-pompe en le poussant doucement.
- 3 : Lorsque l'ensemble chariot-pompe est dans la position souhaitée, verrouillez toutes les roues en appuyant sur la languette de verrouillage de chaque roue.

9. MALLETTE DE TRANSPORT



La mallette de transport n'est pas incluse avec le tire-lait électrique Pearl d'Ameda; elle est vendue séparément.

La mallette de transport est conçue pour contenir (1) le tire-lait électrique Pearl d'Ameda, (1) l'adaptateur secteur et (1) la trousse de collecte de lait maternel HygieniKit.

Placez le tire-lait électrique Pearl d'Ameda et l'adaptateur secteur dans les espaces prévus à cet effet dans la mallette de transport afin de réduire les mouvements lors du transport du tire-lait.

Pour fermer la mallette, poussez les loquets vers le bas jusqu'à ce qu'ils s'enclenchent en place. Assurez-vous que les deux loquets sont complètement fermés et sécurisés avant de transporter la mallette.

Pour ouvrir la mallette, soulever les loquets.

10. NETTOYAGE DU BLOC-MOTEUR

Mettez le tire-lait hors tension et débranchez le tire-lait de la source d'alimentation.

Pour les utilisateurs à domicile/les utilisateurs finaux

- Après chaque séance de tirage, essuyez le tire-lait électrique Pearl d'Ameda avec un chiffon propre et humide.

Pour les hôpitaux/stations de location

- Nettoyez entre chaque utilisateur.
- Portez des gants jetables et utilisez un nettoyant antibactérien approuvé par les hôpitaux, tel que CaviCide®, CaviWipes® ou PDI® Sani-Cloth® AF3.
- Essuyez le tire-lait électrique Pearl d'Ameda et retirez tous les débris de la surface de l'appareil, y compris du cordon d'alimentation, du chariot (si utilisé) et de la mallette de transport.
- Répétez l'étape de nettoyage si nécessaire en utilisant un nouveau chiffon ou une nouvelle lingette à chaque fois.
- Une fois le nettoyage terminé, laissez les surfaces nettoyées sécher à l'air libre pendant au moins 10 minutes.

11. ENTRETIEN

La base du tire-lait ne nécessite pas de service ou d'entretien. L'utilisateur peut remplacer le panneau de recouvrement et les pieds en caoutchouc si nécessaire en utilisant les composants fournis par Ameda.

11.1 Vérification de la valve et du diaphragme du tire-lait

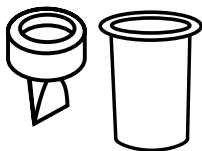

Vérifiez que les valves et les diaphragmes ne sont pas déchirés ou troués. Remplacez les valves et les diaphragmes endommagés avant de commencer le tirage. Lavez les valves et les diaphragmes conformément à la section 8 « Nettoyage de l'HygieniKit ». N'insérez pas de goupillon ou autre chose de similaire dans les valves. Nous recommandons de remplacer les valves toutes les 8 à 12 semaines et les diaphragmes toutes les 4 à 6 semaines. Lorsque vous tirez le lait à des réglages maximaux, il vous faudra peut-être remplacer les diaphragmes plus fréquemment.

11.2 Stockage et transport

Débranchez l'HygieniKit et l'adaptateur secteur du bloc-moteur avant de transporter ou de ranger l'appareil. Veillez à fermer le couvercle de l'orifice du tube en appuyant fermement dessus. Manipulez l'appareil avec précaution lors du transport. Stockez le produit dans un endroit frais et sec à l'abri de la poussière et de la saleté. Le tire-lait et l'adaptateur secteur peuvent également être rangés dans la mallette de transport du tire-lait électrique Pearl d'Ameda.

12. DÉPANNAGE

<p>FAIBLE ÉCOULEMENT DE LAIT, ASPIRATION INÉGALE OU INEXISTANTE</p>	<p>VÉRIFICATION DE LA VALVE ET DU DIAPHRAGME Vérifiez que les valves et les diaphragmes ne sont pas déchirés ou troués. Remplacez les valves et les diaphragmes endommagés avant de commencer le tirage. Lavez les valves et les diaphragmes conformément à la section portant sur le nettoyage. N'insérez pas de goupillon ou autre dans les valves. Nous recommandons de remplacer les valves toutes les 8 à 12 semaines et les diaphragmes toutes les 4 à 6 semaines, mais cela peut varier en fonction du nettoyage et de l'utilisation.</p> <p>VÉRIFIER LES BRANCHEMENTS Vérifiez que l'assemblage est correct et que les points de raccordements sont correctement effectués.</p> <ul style="list-style-type: none"> • Adaptateur de tube à l'orifice de tube • Adaptateur de tube à tube <p>Vérifiez que le capuchon de l'adaptateur est fixé à la bride de poitrine. Il peut être utile de retirer le capuchon de l'adaptateur et de le fixer à nouveau à la bride de poitrine.</p> <p>VÉRIFICATION DE LA BRIDE/DU FLACON Vérifiez que les brides, le capuchon de l'adaptateur ou les flacons ne sont pas ébréchés, fissurés, cassés ou endommagés. Remplacez toute bride, capuchon d'adaptateur ou flacon endommagé avant le tirage.</p> <p>VÉRIFIER LE BON AJUSTEMENT DE LA TÉTERELLE</p> <ul style="list-style-type: none"> • Bon ajustement : Le mamelon se déplace librement dans la partie tubulaire de la bride. • Trop petite : Le mamelon frotte contre la partie tubulaire de la bride. • Trop grande : L'aréole est aspirée dans la partie tubulaire de la bride. • Vérifiez que les tétérilles forment une ventouse complète autour du sein pendant l'extraction.
<p>SIFFLEMENT OU FUITE D'AIR AUDIBLE</p>	<p>VÉRIFICATION DE LA VALVE ET DU DIAPHRAGME Vérifiez que les valves et les diaphragmes ne sont pas déchirés ou troués. Remplacez les valves et les diaphragmes endommagés avant de commencer le tirage. Lavez les valves et les diaphragmes conformément à la section portant sur le nettoyage. N'insérez pas de goupillon ou autre dans les valves. Nous recommandons de remplacer les valves toutes les 8 à 12 semaines et les diaphragmes toutes les 4 à 6 semaines, mais cela peut varier en fonction du nettoyage et de l'utilisation.</p> <p>VÉRIFIER LES BRANCHEMENTS Vérifiez que l'assemblage est correct et que les points de raccordements sont correctement effectués.</p> <ul style="list-style-type: none"> • Adaptateur de tube à l'orifice de tube • Adaptateur de tube à tube <p>Vérifiez que le capuchon de l'adaptateur est fixé à la bride de poitrine. Il peut être utile de retirer le capuchon de l'adaptateur et de le fixer à nouveau à la bride de poitrine.</p>
<p>SOURCE D'ALIMENTATION</p>	<p>ADAPTATEUR SECTEUR Assurez-vous que l'adaptateur secteur est branché à fond à l'arrière du socle de votre tire-lait. Appuyez fermement sur le bouton d'alimentation situé sur le côté inférieur gauche de la face du tire-lait. Assurez-vous que la prise de courant fonctionne.</p>
<p>Indication de batterie faible « Lo » sur l'écran LCD</p>	<p>Cela indique que le niveau de la batterie est faible. Utilisez l'adaptateur secteur pour recharger la batterie et faire fonctionner le tire-lait.</p>
<p>Indication « ERR » sur l'écran LCD</p>	<ul style="list-style-type: none"> • Assurez-vous que l'adaptateur de tube est correctement installé dans l'orifice de l'adaptateur de tube sur le tire-lait. • Vérifiez que le capuchon de l'adaptateur est bien enclenché sur le dessus de la bride de poitrine. • Assurez-vous que le diaphragme en silicone est en place à l'intérieur de la bride de poitrine. • Vérifiez le tube et le diaphragme en silicone pour vous assurer que les pièces sont exemptes de défauts. • Vérifiez que le tube est bien fixé au capuchon de l'adaptateur. • Si le problème persiste, communiquez avec Ameda au 1-866-992-6332 • Vérifiez que les tétérilles forment une ventouse complète autour du sein pendant l'extraction.

Si vous avez encore des questions ou des problèmes, veuillez appeler l'équipe ParentCare du service clientèle certifié d'Ameda au 1-866-992-6332.

13. GARANTIE

LA GARANTIE AMEDA N'EST PAS TRANSFÉRABLE ENTRE INDIVIDUS. LE TIRE-LAIT ÉLECTRIQUE AMEDA PEARL (LE « PRODUIT ») EST GARANTI UNIQUEMENT POUR L'UTILISATEUR D'ORIGINE QU'IL S'AGISSE D'UNE INSTITUTION OU D'UN INDIVIDU (LE « PREMIER UTILISATEUR »).

À compter de la date d'achat de ce produit par l'Utilisateur individuel, Ameda, Inc. (« Ameda ») garantit le produit à l'Utilisateur individuel contre tout défaut de matériau ou de fabrication pendant une période de trois ans pour le mécanisme du tire-lait et de 90 jours pour l'HygienKit, à l'exception des diaphragmes et des valves du tire-lait. La seule obligation d'Ameda dans le cadre de cette garantie limitée est de remplacer (à la discrétion d'Ameda) tout Produit considéré comme défectueux par Ameda et comme couvert par cette garantie expresse limitée. Le remplacement dans le cadre de cette garantie limitée est le seul et unique recours du premier utilisateur.

UNE PREUVE D'ACHAT, SOUS LA FORME D'UNE FACTURE ACQUITTÉE OU D'UN ACTE DE VENTE PROUVANT QUE LE PRODUIT EST TOUJOURS COUVERT PAR LA PÉRIODE DE GARANTIE, DOIT ÊTRE PRÉSENTÉE AFIN QUE L'UTILISATEUR PUISSE BÉNÉFICIER DE LA GARANTIE. Cette garantie limitée est octroyée par Ameda UNIQUEMENT au Premier utilisateur. Elle n'est ni attribuable, ni transférable. Pour le service de garantie, veuillez communiquer avec Ameda au 1-866-992-6332.

SAUF DANS LA MESURE INTERDITE PAR LA LOI EN VIGUEUR, TOUTE GARANTIE IMPLICITE DU PRODUIT EN TERMES DE QUALITÉ MARCHANDE OU DE PERTINENCE POUR UN USAGE PARTICULIER EST ANNULÉE PAR LA PRÉSENTE. AMEDA NE POURRA ÊTRE TENUE RESPONSABLE EN CAS DE DOMMAGES INDIRECTS, CONSÉCUTIFS, SPÉCIAUX OU PUNITIFS DE TOUTE SORTE DÉCOULANT DU NON-RESPECT DE LA GARANTIE LIMITÉE EXPRESSE SUR LE PRODUIT, OU DE TOUTE GARANTIE IMPLICITE PAR EFFET DE LA LOI. À L'EXCEPTION DE LA GARANTIE LIMITÉE EXPRESSE ÉNONCÉE PRÉCÉDEMMENT, IL N'EXISTE AUCUNE AUTRE GARANTIE POUR CE PRODUIT ET TOUTE REPRÉSENTATION ORALE, ÉCRITE OU AUTRE, QUELLE QU'ELLE SOIT, EST, PAR LA PRÉSENTE, EXPRESSÉMENT REJETÉE.

NON-APPLICABILITÉ DE LA GARANTIE

Outre toute autre limitation de la garantie précédemment citée, la garantie prendra fin et ne sera plus applicable et n'aura de force ni d'effet sur ce qui suit :

- (i) la cause du dommage au Produit est due à une mauvaise utilisation ou manipulation ;
- (ii) l'ouverture du bloc-moteur, ainsi que toute modification, réparation ou utilisation dépassant l'usage prévu dans ces instructions annulent la garantie ;
- (iii) le Produit n'est pas correctement entretenu par l'Utilisateur individuel tel que déterminé par Ameda ;
- (iiii) l'utilisation d'accessoires ou de pièces détachées non approuvés par Ameda, tel que déterminé par Ameda.

Si un des événements susmentionnés venait à se produire, Ameda ne pourra être tenue responsable des dommages causés au Produit, à des parties de ce dernier ou de toute blessure résultant de la mauvaise utilisation du Produit, que ce soit de manière directe ou indirecte. Les conditions de la garantie définies ci-dessus remplacent toute précédente garantie éventuelle pour le Produit acheté, qu'il s'agisse d'une garantie écrite ou autre.

En dehors des États-Unis : contactez votre distributeur local ou l'endroit où vous avez acheté le Produit. Pour obtenir une liste des distributeurs dans votre pays, rendez-vous sur www.ameda.com.

14. DONNÉES TECHNIQUES

14.1 Spécifications

Description du produit	Tire-lait électrique
Modèle	Ameda Pearl
Aspiration	Mode de stimulation : Environ 50 à 150mmHg
	Mode d'expression : Environ 30 à 250mmHg
Niveaux d'aspiration	Mode de stimulation : 6 niveaux
	Mode d'expression : 12 niveaux
Cycles par minute	Mode de stimulation : 80 à 120 C.P.M.
	Mode d'expression : 30 à 48 C.P.M.
Source d'alimentation	Adaptateur secteur de qualité médicale - Sortie : 15 VDC, 2 A, 30 W. Entrée : 100-240 VAC, 50/60 Hz, 1 A.
	Batterie rechargeable au lithium-ion 2600 mAh
Durée de vie des piles	Au moins 3 heures après un cycle de charge complet
Fonction de minuterie	Mise hors tension automatique après 60 minutes
Poids de l'appareil	Environ 1,52 kg (3,35 lbs)
Dimensions de l'appareil	110 x 93 x 55 mm (L x l x H)
Environnement de fonctionnement	Température : 5 °C à 40 °C (41 °F à 104 °F)
	Humidité : 15 % à 90 % HR
	Pression : 90 kPa à 106 kPa
Environnement de stockage et de transport	Température : -20 °C à 55 °C (-4 °F à 131 °F)
	Humidité : 10 % à 90 %
Durée de vie estimée	3 ans
Indice de protection	IP22
Classification	Équipement motorisé interne, partie applicable du type BF
Classe de protection	Classe II/Double isolation
Conformité en matière de sécurité	ÉQUIPEMENT MÉDICAL CONFORME À LA NORME UL E49355 POUR LES CHOCS ÉLECTRIQUES, LES RISQUES D'INCENDIE ET LES DANGERS MÉCANIQUES UNIQUEMENT CONFORMÉMENT À LA NORME ANSI/AAMI ES 60601-1 (2005) + AMDI (2012) et CAN/CSA-C222 No 60601-1 (2008) + (2014) ET CEI 60601-1-6 (2010) + AMDI (2013) ET CEI 62366 (2007) + AMDI (2014) ET CEI 60601-1-11:2015
	
	L'appareil est conforme aux exigences de la Commission fédérale des communications.

Les spécifications peuvent être modifiées sans préavis.

14.2 Compatibilité électromagnétique

INFORMATION IMPORTANTE CONCERNANT LA COMPATIBILITÉ ÉLECTROMAGNÉTIQUE (CEM) Cet appareil médical électrique nécessite des précautions particulières concernant la CEM et doit être mis en service conformément aux informations sur la CEM fournies dans ce manuel d'utilisation. L'appareil est conforme à la norme CEI 60601-1-2 pour l'immunité et les émissions. Néanmoins, des précautions particulières doivent être observées. Cet appareil est destiné à un environnement de soins à domicile.

La performance essentielle du tire-lait électrique Pearl d'Ameda est de maintenir les niveaux de vitesse de tirage sélectionnés par l'utilisateur et une pression de vide ne dépassant pas 250mmHg + 25mmHg. Le tire-lait a été testé pour l'immunité aux perturbations électromagnétiques et a réussi selon ces critères.



AVERTISSEMENT : L'utilisation de cet appareil à proximité ou empilé avec d'autres équipements doit être évitée car elle pourrait entraîner un mauvais fonctionnement. Si une telle utilisation est nécessaire, cet appareil et les autres appareils doivent être examinés pour vérifier qu'ils fonctionnent normalement.



AVERTISSEMENT : L'utilisation d'accessoires, de transducteurs et de câbles autres que ceux spécifiés ou fournis par le fabricant de cet appareil peut entraîner une augmentation des émissions électromagnétiques ou une diminution de l'immunité électromagnétique de cet appareil et entraîner un fonctionnement incorrect.

TABLEAU 1

Directives et déclaration du fabricant - émissions électromagnétiques		
L'appareil est destiné à être utilisé dans l'environnement électromagnétique décrit ci-dessous. Le client ou l'utilisateur de l'appareil doit s'assurer que celui-ci est utilisé dans un environnement de ce type.		
Test relatif aux émissions	Conformité	Environnement électromagnétique - directive
Émissions rayonnées CISPR 11	Groupe 1, Classe B	L'appareil utilise de l'énergie RF uniquement pour son fonctionnement interne. Par conséquent, les émissions RF sont très faibles et ne devraient pas causer d'interférences avec l'équipement électronique environnant.
Émissions par conduction CISPR 11	Groupe 1, Classe B	L'appareil convient à une utilisation dans tous les établissements, y compris les habitations et les établissements directement connectés au réseau d'alimentation public basse tension qui alimente les bâtiments destinés à accueillir des habitations.
Émissions d'harmoniques CEI 61000-3-2	Classe A	
Variations de tension / émissions de scintillement CEI 61000-3-3	Conforme	

DÉCLARATION DE LA FCC

Cet appareil est conforme à l'article 15 du règlement de la FCC. Son fonctionnement est soumis aux deux conditions suivantes : (1) cet appareil ne doit pas provoquer d'interférences nuisibles et (2) cet appareil doit accepter toute interférence reçue, y compris des interférences susceptibles de provoquer un fonctionnement non désiré.

Attention : Tout changement ou toute modification de la conception de cet appareil n'ayant pas été expressément approuvé(e) par Ameda peut annuler l'autorisation de l'utilisateur à utiliser cet appareil.

Remarque :

Cet équipement a été testé et déclaré conforme aux limitations d'un appareil numérique de classe B, conformément à l'article 15 du règlement de la FCC. Ces restrictions visent à garantir une protection suffisante contre les interférences nuisibles dans une installation résidentielle. Cet équipement produit, utilise et peut émettre de l'énergie radio-électrique et, s'il n'est pas installé et utilisé conformément aux présentes instructions, peut causer des interférences nuisibles aux communications radio. Il n'existe toutefois aucune garantie que de telles interférences ne se produiront pas dans une installation particulière. Si cet appareil occasionne des interférences nuisibles à la réception des signaux de radio ou de télévision, ce qui peut être détecté en mettant l'appareil sous et hors tension, l'utilisateur peut tenter de résoudre le problème d'interférence de l'une des façons suivantes :

- Réorienter ou déplacer l'antenne réceptrice.
- Augmenter l'espacement entre l'appareil et le récepteur.
- Brancher l'appareil sur un circuit différent de celui du récepteur.
- Contacter un revendeur ou un technicien radio/TV qualifié pour obtenir de l'aide.

Remarque :

Cet appareil a été testé et jugé conforme aux niveaux de test d'immunité de l'AIM 7351731 Rev. 2.0 (2017), Medical Electrical Equipment & System Electromagnetic Immunity Test pour les lecteurs RFID.

TABLEAU 2

Directives et déclaration du fabricant - immunité électromagnétique (dans le contexte des soins de santé à domicile)			
L'appareil est destiné à être utilisé dans l'environnement électromagnétique décrit ci-dessous. Le client ou l'utilisateur de l'appareil doit s'assurer que celui-ci est utilisé dans un environnement de ce type.			
Test d'IMMUNITÉ	Niveau d'essai CEI 60601	Niveau de conformité	Environnement électromagnétique - directive
Décharge électrostatique (DES) CEI 61000-4-2	±8kV contact ±2 kV, ±4 kV, ±8 kV, ±15 kV air	±8 kV contact ±2 kV, ±4 kV, ±8 kV, ±15 kV air	Sols en bois, béton ou carreaux de céramique. Si les planchers sont recouverts de matériaux synthétiques, l'humidité relative devrait être d'au moins 30 %.
Coupures / sursauts électriques rapides CEI 61000-4-4	±2 kV , 100 kHz, pour le port de l'adaptateur secteur	±2 kV , 100 kHz, pour le port de l'adaptateur secteur	La qualité de l'alimentation secteur doit être de type commercial ou hospitalier.
Surtension CEI 61000-4-5	±0,5 kV, ±1 kV (mode différentiel)	±0,5 kV, ±1 kV (mode différentiel)	La qualité de l'alimentation secteur doit être de type commercial ou hospitalier.
Creux de tension, coupure de courant et fluctuations de la tension de l'alimentation électrique CEI 61000-4-11	0 % UT ; 0,5 cycle à 0 °, 45 °, 90 °, 135 °, 180 °, 225 °, 270 ° et 315 ° 0 % UT ; 1 cycle et 70 % UT ; 25/30 cycles Phase unique : à 0 ° 0 % UT ; 250/300 cycles	0 % UT ; 0,5 cycle à 0 °, 45 °, 90 °, 135 °, 180 °, 225 °, 270 ° et 315 ° 0 % UT ; 1 cycle et 70 % UT ; 25/30 cycles Phase unique : à 0 ° 0 % UT ; 250/300 cycles	La qualité de l'alimentation secteur doit être de type commercial ou hospitalier.
Fréquence d'alimentation (50/60 Hz) champ magnétique CEI 61000-4-8	30 A/m ; 50 Hz ou 60 Hz	30 A/m ; 50 Hz ou 60 Hz	Les champs magnétiques à la fréquence du réseau d'alimentation doivent correspondre aux valeurs typiques d'un environnement industriel ou hospitalier.

TABLEAU 3

Directives et déclaration du fabricant - immunité électromagnétique (dans le contexte des soins de santé à domicile)			
L'appareil est destiné à être utilisé dans l'environnement électromagnétique décrit ci-dessous. Le client ou l'utilisateur de l'appareil doit s'assurer que celui-ci est utilisé dans un environnement de ce type.			
Test d'IMMUNITÉ	Niveau d'essai CEI 60601	Niveau de conformité	Environnement électromagnétique - directive
RF émises par conduction CEI 61000-4-6	3 V pour 0,15 à 80 MHz ; 6 V pour les bandes de fréquences attribuées aux ISM et amateurs entre 0,15 et 80 MHz 80 % AM à 1 kHz	3 V pour 0,15 à 80 MHz ; 6 V pour les bandes de fréquences attribuées aux ISM et amateurs entre 0,15 et 80 MHz 80 % AM à 1 kHz	Les équipements de communication RF portables (y compris les périphériques tels que les câbles d'antenne et les antennes externes) ne doivent pas être utilisés à moins de 30 cm (12 pouces) de toute partie d'Ameda Pearl, y compris les câbles spécifiés par le fabricant. Sinon, une dégradation des performances de cet équipement pourrait en résulter.
RF émises par radiation CEI 61000-4-3	10 V/m, 80 MHz - 2,7GHz, 80 % AM à 1kHz	10 V/m, 80 MHz - 2,7GHz, 80 % AM à 1kHz	Des interférences peuvent se produire à proximité des équipements marqués du symbole suivant : 
Champs de proximité des équipements de communication sans fil RF CEI 61000-4-3	Selon le tableau 9 de CEI 60601-1-2:2020	Selon le tableau 9 de CEI 60601-1-2:2020	
Champs magnétiques de proximité CEI 61000-4-39	Selon le tableau 11 de CEI 60601-1-2:2020	Selon le tableau 11 de CEI 60601-1-2:2020	

TABLEAU 4

CEI 60601-1-2:2020 Tableau 11 - Spécifications de test pour l'IMMUNITÉ DU PORT DE L'ENCEINTE aux champs magnétiques de proximité

Fréquence des essais	Modulation	Niveau d'essai d'immunité (A/m)
30 kHz ^{a)}	CW	8
134,2 kHz	Modulation par impulsions ^{b)} 2,1 kHz	65 ^{c)}
13,56 kHz	Modulation par impulsions ^{b)} 50 kHz	7,5 ^{c)}

a) Cet essai ne s'applique qu'à l'ÉQUIPEMENT et aux SYSTÈMES ME destinés à être utilisés dans l'environnement des soins de santé à domicile.
b) Le transporteur doit être modulé à l'aide d'un signal d'onde carrée à rapport cyclique de 50 %.
c) r.m.s., avant l'application de la modulation.

TABLEAU 5

CEI 60601-1-2:2020 Tableau 9 - Spécifications de test pour l'IMMUNITÉ DU PORT DE L'ENCEINTE aux appareils de communication sans fil RF

Fréquence des essais (MHz)	Bande ^{a)} (MHz)	Service ^{b)}	Modulation ^{c)}	NIVEAU D'ESSAI D'IMMUNITÉ (V/m)
385	380-390	TETRA 400	Modulation par impulsions ^{b)} 18 Hz	27
450	430 - 470	GMRS 460, FRS 460	FM ^{c)} déviation ±5 kV sinus 1 kHz	28
710	704 - 787	Bande LTE 13, 17	Modulation par impulsions ^{b)} 217 Hz	9
745				
780				
810	800 - 960	GSM 800/900, TETRA 800, iDEN 820, CDMA 850, Bande LTE 5	Modulation par impulsions ^{b)} 18 Hz	28
870				
930				
1720	1700 - 1990	GSM 1800; CDMA 1900; GSM 1900; DECT; Bande LTE 1, 3, 4, 25; UMTS	Modulation par impulsions ^{b)} 217 Hz	28
1845				
1970				
2450	2400 - 2570	Bluetooth, WLAN, 802.11 b/g/n, RFID 2450, Bande LTE 7	Modulation par impulsions ^{b)} 217 Hz	28
5240	5100 - 5800	WLAN 802.11 a/n	Modulation par impulsions ^{b)} 217 Hz	9
5500				
5785				
REMARQUE : Si cela est nécessaire pour atteindre le NIVEAU D'ESSAI D'IMMUNITÉ, la distance entre l'antenne d'émission et l'ÉQUIPEMENT ME OU LE SYSTÈME ME peut être réduite à 1 mètre. La distance d'essai de 1 m est autorisée par la norme CEI 61000-4-3.				
<p>a) Pour certains services, seules les fréquences pour les liaisons ascendantes sont incluses. b) Le transporteur doit être modulé à l'aide d'un signal d'onde carrée à rapport cyclique de 50%. c) As an alternative to FM modulation, the carrier may be pulse modulated using a 50% duty cycle square wave signal at 18 Hz. While it does not represent actual modulation, it would be worst case.</p>				

AVERTISSEMENT : Les équipements de communication RF portables (y compris les périphériques tels que les câbles d'antenne et les antennes externes) ne doivent pas être utilisés à moins de 30 cm (12 pouces) de toute partie du tire-lait électrique Pearl d'Ameda, y compris les câbles spécifiés par le fabricant. Sinon, une dégradation des performances de cet équipement pourrait en résulter.

AVERTISSEMENT : Si le lieu d'utilisation se trouve à proximité (par ex., à moins de 1,5 km) d'antennes de radiodiffusion AM, FM ou TV, avant d'utiliser cet appareil, il faut vérifier qu'il fonctionne normalement afin de s'assurer qu'il est sans risque en ce qui concerne les perturbations électromagnétiques pendant toute la durée de vie prévue. Lorsque la tension d'entrée CA est interrompue, l'appareil arrête la charge de la batterie et si l'alimentation électrique est rétablie, il peut se rétablir automatiquement. Cette dégradation peut être acceptée car elle n'entraîne pas de risques inacceptables ni de perte de sécurité de base ou de performances essentielles.

14.3 Mise au rebut



1. Les composants internes de cet appareil peuvent contenir des matériaux dangereux. Mettez cet appareil au rebut conformément aux réglementations et systèmes de gestion des déchets locaux ou régionaux en vigueur. Attention : Les matières dangereuses présentes dans les équipements électriques et électroniques peuvent nuire à la santé humaine et à l'environnement si l'équipement n'est pas correctement mis au rebut.
2. Ne jetez pas les équipements électriques et électroniques avec les déchets municipaux non triés.
3. Pour de plus amples informations concernant les performances environnementales de ce produit, veuillez consulter notre site web www.ameda.com. Le tire-lait et ses pièces sont en plastique, ce qui a un impact sur l'environnement lorsqu'ils sont jetés. Veuillez les recycler conformément aux réglementations locales.

15. CONDITIONS D'UTILISATION ET DE STOCKAGE



Conditions d'utilisation



Conditions de transport/storage

16. UTILISATION EN VOYAGE



AVERTISSEMENT : Utilisez **UNIQUEMENT** l'adaptateur secteur recommandé pour le tire-lait électrique Pearl d'Ameda.



AVERTISSEMENT : Voyager en avion avec votre tire-lait. La batterie lithium-ion contenue dans le tire-lait électrique Pearl d'Ameda a une capacité nominale de 28 Wh. Si vous voyagez en avion et prévoyez d'emporter le tire-lait avec vous, assurez-vous de vérifier la politique de la compagnie aérienne pour connaître les éventuelles restrictions. Si la compagnie aérienne autorise le transport du tire-lait dans les bagages enregistrés, assurez-vous que le tire-lait est complètement éteint et protégé contre toute activation involontaire ou tout dommage. Il est conseillé d'utiliser l'emballage d'origine ou la mallette de transport du tire-lait électrique Pearl d'Ameda.

Si vous devez voyager en dehors du pays où vous avez reçu votre tire-lait électrique Pearl d'Ameda, vous devrez utiliser un adaptateur secteur Ameda Pearl spécifique à votre destination afin d'utiliser votre tire-lait en voyage.

17. ACCESSOIRES ET PIÈCES DÉTACHÉES AMEDA

L'adaptateur secteur est fourni à l'achat du tire-lait électrique Pearl d'Ameda. Tous les autres produits présentés ci-dessous sont vendus séparément. Vous pouvez également commander ces accessoires ou des pièces de rechange supplémentaires en ligne, chez un détaillant local d'Ameda ou chez un fournisseur couvert par l'assurance proposant Ameda; visitez www.ameda.com pour en savoir plus.



Sac désinfectant à vapeur allant au four micro-ondes CleanEase



Adaptateur secteur



Pompe utilisable à une seule main



Porte-flacons



Stimulateur d'aréole Flexishield™ 21,0 mm



Flacons de conservation du lait maternel



Sacs Pump'N Protect



Récipient de collecte de colostrum MiniFil 50 mL



Récipient de collecte de colostrum MiniFil 80 mL



Bride de poitrine 25,0 mm



Bride de poitrine 28,5 mm



Bride de poitrine 30,5 mm



Valve



Diaphragme



Tuyau



Adaptateur pour tuyaux



Capuchon de l'adaptateur



Anneau de verrouillage



Disque de verrouillage



Mallette de transport



Chariot



Sac réfrigérant Cool'N Carry



Bloc réfrigérant

18. RÉFÉRENCE DES SYMBOLES

1. ISO 15223-1, Dispositifs médicaux - Symboles à utiliser avec les étiquettes des dispositifs médicaux, l'étiquetage et les informations à fournir, Partie 1 : Exigences générales, clause 5.3.1, Fragile, manipuler avec précaution / ISO 7000-0621, Symboles graphiques à utiliser sur les équipements, Fragile, manipuler avec précaution.
2. ISO 15223-1, Dispositifs médicaux - Symboles à utiliser avec les étiquettes des dispositifs médicaux, l'étiquetage et les informations à fournir, Partie 1 : Exigences générales, Clause 5.3.2 Tenir à l'écart de la lumière solaire / ISO 7000-0624, Symboles graphiques à utiliser sur les équipements, Tenir à l'écart de la lumière solaire
3. ISO 15223-1, Dispositifs médicaux - Symboles à utiliser avec les étiquettes des dispositifs médicaux, l'étiquetage et les informations à fournir, Partie 1 : Exigences générales, Clause 5.3.4 Garder au sec / ISO 7000-0626, Symboles graphiques à utiliser sur les équipements, Tenir à l'écart de la pluie
4. ISO 15223-1, Dispositifs médicaux - Symboles à utiliser avec les étiquettes des dispositifs médicaux, l'étiquetage et les informations à fournir, Partie 1 : Exigences générales, Clause 5.3.7 Limite de température / ISO 7000-0632, Symboles graphiques à utiliser sur les équipements, Limite de température
5. ISO 15223-1, Dispositifs médicaux - Symboles à utiliser avec les étiquettes des dispositifs médicaux, l'étiquetage et les informations à fournir, Partie 1 : Exigences générales, Clause 5.3.8 Limite d'humidité / ISO 7000-2620, Symboles graphiques à utiliser sur les équipements, Limite d'humidité
6. ISO 15223-1, Dispositifs médicaux - Symboles à utiliser avec les étiquettes des dispositifs médicaux, l'étiquetage et les informations à fournir, Partie 1 : Exigences générales, Clause 5.3.9 Limite de pression atmosphérique / ISO 7000-2620, Symboles graphiques à utiliser sur les équipements, limite de pression
7. ISO 15223-1, Dispositifs médicaux - Symboles à utiliser avec les étiquettes des dispositifs médicaux, l'étiquetage et les informations à fournir, Partie 1 : Exigences générales, Clause 5.1.1 Fabricant
8. ISO 15223-1, Dispositifs médicaux - Symboles à utiliser avec les étiquettes des dispositifs médicaux, l'étiquetage et les informations à fournir, Partie 1 : Exigences générales, Clause 5.1.5 Numéro de lot / ISO 7000- 2493, Symboles graphiques à utiliser sur les équipements, code de lot
9. ISO 15223-1, Dispositifs médicaux - Symboles à utiliser avec les étiquettes des dispositifs médicaux, l'étiquetage et les informations à fournir, Partie 1 : Exigences générales, Clause 5.1.7 Numéro de série / ISO 7000-2498, Symboles graphiques à utiliser sur les équipements, Numéro de série
10. ISO 15223-1, Dispositifs médicaux - Symboles à utiliser avec les étiquettes des dispositifs médicaux, l'étiquetage et les informations à fournir, Partie 1 : Exigences générales, Clause 5.1.6 Numéro de catalogue / ISO 7000- 2493, Symboles graphiques à utiliser sur les équipements, Numéro de catalogue
11. CEI 60601-1 Appareils électromédicaux - Partie 1 : Exigences générales pour la sécurité de base et les performances essentielles, Tableau D.1 Symbole 9 Appareils de classe II
12. CEI 60601-1 Appareils électromédicaux - Partie 1 : Exigences générales pour la sécurité de base et les performances essentielles, Tableau D.1 Symbole 20 Pièces appliquées de type BF
13. EN 50419, Marquage des équipements électriques et électroniques conformément à l'article 11(2) de la Directive 2002/96/EC (WEEE)
14. CEI 60601-1 Appareils électromédicaux - Partie 1 : Exigences générales pour la sécurité de base et les performances essentielles, Tableau D.1 Symbole 4 Courant alternatif
15. CEI 60601-1 Appareils électromédicaux - Partie 1 : Exigences générales pour la sécurité de base et les performances essentielles, Tableau D.1 Symbole 1 Courant continu
16. CEI 60601-1 Appareils électromédicaux - Partie 1 : Exigences générales pour la sécurité de base et les performances essentielles, Tableau D.1 Symbole 29 Stand-by
17. CEI 60417-5957, Symboles graphiques à utiliser sur les équipements, Pour usage intérieur uniquement
18. CEI TR 60878:2015 - Symboles graphiques pour les appareils électriques dans la pratique médicale, Rayonnement électromagnétique non ionisant

Pour enregistrer votre tire-lait : Veuillez vous rendre sur ameda.com/register-your-pump et saisissez le numéro de série (SN) qui se trouve sur le socle de votre tire-lait.

MEDIDAS PREVENTIVAS IMPORTANTES

Al utilizar productos eléctricos, sobre todo en presencia de niños, se deben seguir siempre estas medidas de seguridad básicas.

La bomba para pechos eléctrica Ameda Pearl es para múltiples usuarias en un ambiente de hospital y para una sola usuaria en el hogar. Las bombas para usuarias múltiples están diseñadas como para que la leche materna nunca pueda tocar las partes del funcionamiento de la bomba que se comparten. La única parte de la bomba para pechos para usuarias múltiples que usted puede compartir de manera segura es la unidad de la bomba.



Para una operación correcta, la bomba debe estar conectada con el sistema de recolección de leche Ameda HygieniKit (comprado o adquirido por separado). Por su salud y seguridad, el HygieniKit no debe compartirse entre madres ni revenderse de una madre a otra.

LEA TODAS LAS INSTRUCCIONES ANTES DE UTILIZAR ESTE PRODUCTO

PELIGRO: Para reducir el riesgo de electrocución:

- Desconecte siempre el producto eléctrico inmediatamente después del uso.
- **NO** utilice el producto si se está dando un baño, una ducha o sumergida en el agua.
- **NO** coloque ni conserve el producto en un lugar donde pueda caer en una bañera, ducha, lavabo o piscina.
- **NO** sumerja ni arroje el producto en agua u otro líquido.
- **NO** toque un producto eléctrico que se ha caído al agua. Desenchufe inmediatamente de la fuente de electricidad y contacte al fabricante.
- **NO** deje correr agua sobre la bomba para pechos.

Los siguientes símbolos identifican todas las instrucciones que son importantes para la seguridad. El incumplimiento de estas instrucciones puede provocarles lesiones a usted o dañar la bomba para pechos.

	ADVERTENCIA Puede causar lesiones graves o la muerte.
	PRECAUCIÓN Puede causar lesiones leves.
	IMPORTANTE Puede causar daños materiales.



ADVERTENCIA: Para evitar el peligro de incendio o electrocución, y lesiones o quemaduras graves:

- **NUNCA** deje el producto desatendido cuando esté conectado a una toma eléctrica.
- Si el producto se utiliza cerca de niños o personas con discapacidades, hay que proceder con especial atención.
- Utilice este producto **SOLAMENTE** para la finalidad prevista, como se describe en este manual.
- **NO** utilice piezas que no sean las recomendadas por el fabricante.
- Antes de usarlo, inspeccione siempre el adaptador de corriente. Si detecta daños y/o cables expuestos, no utilice el adaptador de corriente. Comuníquese con Ameda ParentCare al **1.866.992.6332**.
- **NUNCA** utilice productos eléctricos que tengan un cable o un enchufe dañado; si no funcionan correctamente; si se han caído, dañado o si se mojan.
- Evite que los cables entren en contacto con superficies calientes.
- **NUNCA** utilice este producto mientras duerme o si tiene sueño.
- **NUNCA** introduzca ni deje caer ningún objeto por las aberturas o el conducto.
- **MANTÉNGALO ALEJADO** de superficies calientes o llamas vivas; la bomba para pechos y los componentes desmontables no son resistentes al calor.
- **NO** lo utilice cerca de materiales inflamables.

Condiciones ambientales que afectan al uso

- **NO** utilice este producto en exteriores con el cable eléctrico.
- **NO** ponga en funcionamiento el producto si se están utilizando pulverizadores de aerosol u oxígeno.



ADVERTENCIA: Para evitar riesgos para la salud y reducir el riesgo de lesiones:

Nota: No utilice el producto si está dañado. Utilice este producto solo para la finalidad prevista, tal y como se describe en este manual.

- **NO** utilice el extractor mientras conduce.
- La extracción puede provocar el parto, **NO** utilice este producto si está embarazada, a menos que lo autorice su especialista en lactancia o un profesional sanitario.
- **NO** bombee mientras duerme o está con sueño, ya que podría provocar daños en los tejidos.
- Después de cada uso, limpie todas las piezas (embudo, diafragma, válvula y biberón) que entran en contacto con el pecho y la leche materna.
- **NO** utilice más componentes y accesorios que los recomendados por el fabricante.
- **NO** realice modificaciones mecánicas ni eléctricas en la base del extractor.
- Antes de cada uso de la bomba para pechos eléctrica Ameda Pearl y el sistema HygieniKit, inspeccione visualmente para comprobar que las piezas no estén agrietadas, astilladas, rotas o desgastadas. En caso de que observe daño en el dispositivo o kit, suspenda su uso hasta que se hayan reemplazado las piezas. En cuanto a las piezas que se puedan reemplazar, llame a su distribuidor local o al lugar donde compró la bomba o el kit. Para obtener una lista de distribuidores en su país, visite www.ameda.com.
- **NO** repare ni modifique el dispositivo usted misma; si ocurre un problema, comuníquese con Ameda.
- **NO** siga con la extracción más de 2 sesiones de extracción consecutiva si no está obteniendo resultados.
- **NO** caliente ni deshielo leche materna congelada en el microondas ni con agua hirviendo. En el microondas, los líquidos pueden calentarse de forma no uniforme. El microondas y el agua hirviendo pueden provocar quemaduras.
- Si el kit de la bomba para pechos no está esterilizado, limpie y desinfecte todas las piezas que entran en contacto con el pecho y la leche materna antes del primer uso.
- Si usted es una madre que está infectada con hepatitis B, hepatitis C o el virus de inmunodeficiencia humana (VIH), bombar leche materna no reducirá el riesgo de transmitir el virus a su bebé a través de la leche materna.
- Si se produce irritación o malestar, suspenda su uso y consulte a un médico.
- Los materiales accesibles pueden provocar reacciones alérgicas.
- **NO** realice el mantenimiento del producto mientras esté en uso. Los únicos componentes reemplazables por la usuaria son el panel superpuesto y los pies de goma.
- **NO** agregue más de 5 libras de peso al canasto del carrito o ensamble el canasto del carrito a más de 19 pulgadas del piso para evitar correr el riesgo de que el producto se incline o se caiga.

PELIGRO DE ESTRANGULAMIENTO: Mantenga los tubos y los cables del adaptador de corriente fuera del alcance de los niños o de las personas con discapacidades.

PELIGRO DE ASFIXIA: Contiene piezas pequeñas, **NO** apto para menores de 3 años.



PRECAUCIÓN: Puede causar lesiones leves:

- **NO** enrolle el cable alrededor del cuerpo del adaptador.
- **UTILICE** únicamente el adaptador de CA proporcionado con la bomba para pechos eléctrica Ameda Pearl.
- **NO** encienda la bomba para pechos en un avión.
- **NO** acorte los tubos ni modifique el kit de la bomba para pechos.
- Enchufe el adaptador de CA en la base de la bomba antes de enchufarlo a la toma de corriente.
- Retire el adaptador de CA de la fuente de alimentación antes de limpiar la bomba.
- Mantenga el producto alejado del polvo, la pelusa y la luz solar directa para evitar una posible disminución de su rendimiento.
- **NO** intente quitarse el embudo para pechos de su pecho mientras se bombea. Si no se siente cómoda o siente dolor con la extracción, apague la bomba, rompa el sello entre el pecho y el embudo para pechos con el dedo y retírelo del pecho con cuidado.
- **SIEMPRE** coloque la bomba sobre una superficie plana horizontal cuando utilice el producto.
- **LA BATERÍA NO SE PUEDE QUITAR.** Este producto contiene una batería de iones de litio. La batería o los componentes internos no se pueden reemplazar. **NO** intente abrir la base de la bomba.
- Lave todas las piezas que estén expuestas a la leche materna inmediatamente después de su uso. Esto ayudará a eliminar los residuos de la leche materna y evitará el crecimiento de bacterias.



IMPORTANTE: Puede ocasionar daños materiales.

- **NO** introduzca el producto en agua ni en producto esterilizante, porque puede ocasionar daños permanentes en el extractor.
- **NO** utilice detergentes o productos de limpieza abrasivos ni antibacterianos al limpiar el extractor o sus piezas.
- **NO** encienda la bomba para pechos cuando la tapa del puerto para el tubo en el frente de su bomba esté cerrada.
- Si se congelan botellas de plástico o piezas de plástico del set extractor, pueden volverse quebradizas y romperse en caso de caída.
- **NO** llene demasiado los biberones durante el bombeo o cuando transfiera la leche a un biberón vacío. Reemplace los biberones cuando la leche llegue a la línea de llenado superior.
- Manipule los elementos con cuidado. Los biberones y las piezas del kit de la bomba para pechos se pueden dañar si se caen, se aprietan demasiado o se golpean.
- Siempre revise los biberones y otras piezas del kit de la bomba para pechos para ver si están dañados antes de bombear. No use esas piezas si están dañadas.



GUARDE ESTAS INSTRUCCIONES

NOTA IMPORTANTE para los usuarios europeos: Si se produce un incidente grave en relación con el uso de esta bomba para pechos, infórmelo inmediatamente a Ameda en parentcare@ameda.com y a la autoridad competente del Estado miembro en el que se encuentra. Puede encontrar una lista de puntos de contacto de vigilancia en la UE en https://ec.europa.eu/health/sites/default/files/md_sector/docs/md_vigilance_contact_points.pdf.

2. USO PREVISTO

La bomba para pechos eléctrica Ameda Pearl es una bomba para pechos con alimentación para que las mujeres que amamantan puedan usarla para extraer y recolectar leche de sus pechos. Está diseñada para ser utilizada por múltiples usuarias en un entorno hospitalario. También está diseñada para ser utilizada por una sola usuaria en su casa.

3. CONTRAINDICACIONES

No existen contraindicaciones conocidas para el uso de este producto.

4. DESCRIPCIÓN DEL PRODUCTO

Bomba para pechos eléctrica Ameda Pearl y sistema de recolección de leche HygieniKit™

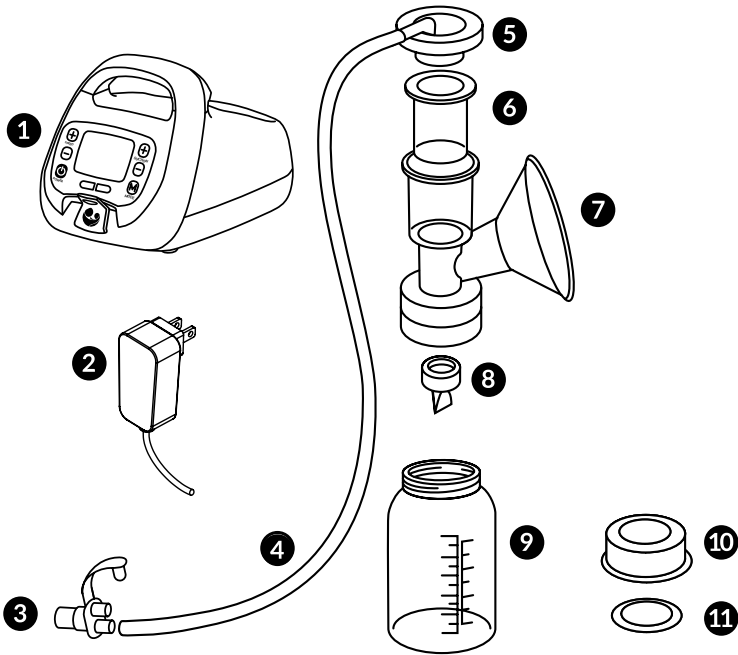

Descripción

1. Unidad de bomba para pechos eléctrica Ameda Pearl

2. Adaptador de corriente

Contenidos de un Sistema de recolección de leche HygieniKit de Ameda

3. Adaptador del conducto

4. Conducto

5. Tapa del adaptador

6. Diafragma

7. Embudo de lactancia (25,0 mm)

8. Válvula de silicona

9. Botella

10. Tapa anular de bloqueo de la botella

11. Disco de bloqueo de la botella

El dispositivo en cuestión es compatible con la recolección de leche del sistema de recolección de leche HygieniKit, pero el sistema de recolección de leche HygieniKit no está incluido en el paquete y se vende por separado.

5. PREPARACIÓN

5.1 Limpieza y desinfección del HygieneKit

ANTES DE CADA USO

 **LÁVESE BIEN LAS MANOS** con agua y jabón antes de tocar la bomba para pechos, el kit y los pechos. Inspeccione y arme un kit de la bomba limpio. Si su tubo tiene moho, deséchelo y reemplácelo inmediatamente.

CUANDO SE USA UN NUEVO KIT NO ESTERILIZADO

1. Inspeccione todos los componentes del kit por si estuvieran dañados (rajaduras, rasgaduras, etc.)
2. Coloque solamente las siguientes piezas en una olla de agua hirviendo: diafragma, embudo, biberones, anillo del biberón y discos de bloqueo
3. Hierva por al menos 10 minutos
4. Inspeccione nuevamente todas las piezas hervidas

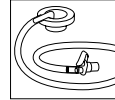

NO lave la tapa del adaptador, el conducto ni el adaptador del conducto.



ADVERTENCIA: NO deje las piezas hirviendo sin vigilancia. El agua hervida y el vapor del agua hervida pueden causar quemaduras graves en la piel, así que tenga cuidado al hervir las piezas en el agua y al sacarlas del agua hirviendo.

Para obtener pautas de limpieza adicionales, consulte el sitio web del Centro para el Control de Enfermedades: <https://www.cdc.gov/healthywater/pdf/hygiene/breast-pump-fact-sheet.pdf>

DESPUÉS DE CADA USO

Almacene la leche de forma segura. Tape el biberón recolector de leche o selle la bolsa recolectora de leche, etiquételo/a con la fecha y la hora y colóquelo/a inmediatamente en un refrigerador, congelador o bolso térmico con bolsas de hielo.

Limpie el área de bombeo, especialmente si usa una bomba compartida. Limpie la bomba como se especifica en este manual.

Desmunte el tubo de la bomba para pechos y separe todas las piezas que entren en contacto con el pecho o la leche materna.

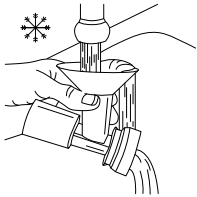

Enjuague las piezas de la bomba para pechos que entren en contacto con el pecho o la leche materna manteniéndolas bajo el agua corriente para eliminar los restos de leche. No coloque las piezas en el fregadero para enjuagarlas.

Limpie las piezas de la bomba que entren en contacto con el pecho o la leche materna lo antes posible después del bombeo. Puede limpiar sus piezas de plástico duro (EMBUDOS Y BIBERONES) en la rejilla superior de su lavavajillas o a mano. SIEMPRE LIMPIE LAS PIEZAS BLANDAS DE SILICONA (DIAFRAGMAS Y VÁLVULAS) A MANO. Cuando lave a mano las piezas de la bomba, utilice siempre un lavabo que se utilice únicamente para limpiar el kit de la bomba y los artículos de alimentación del bebé.

Coloque las piezas de la bomba en un recipiente de lavado limpio que se utilice solo para artículos de alimentación infantil. **¡No coloque las piezas de la bomba directamente en el fregadero!**

Agregue jabón y agua caliente al recipiente de lavado.

Friegue los artículos con un cepillo limpio que se utilice solo para artículos de alimentación infantil. No use un cepillo en las válvulas o los diafragmas.

Enjuague manteniendo los artículos bajo el agua corriente o sumergiéndolos en agua dulce en un recipiente separado. Al enjuagar las válvulas, use un CHORRO SUAVE de agua corriente. Las válvulas pueden dañarse por el volumen y la presión que el grifo es capaz de producir.

Deje que se sequen bien al aire. Coloque las piezas de la bomba, el recipiente de lavado y el cepillo para biberones sobre una superficie limpia en un área protegida de la suciedad y el polvo. **¡No use un paño de cocina para frotar o secar los artículos con palmaditas!**

Limpie el recipiente de lavado y el cepillo para biberones. Enjuáguelos bien y déjelos secar al aire después de cada uso. Lávelos a mano o en un lavavajillas al menos cada dos o tres días.

Para obtener instrucciones detalladas sobre cómo limpiar y desinfectar las piezas de su bomba, visite <https://www.cdc.gov/healthywater/pdf/hygiene/breast-pump-fact-sheet.pdf>.

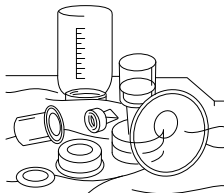



IMPORTANTE: Los embudos y los contenedores para guardar leche también se pueden lavar en la bandeja superior de un lavavajillas doméstico habitual. **NO** utilice productos disolventes ni abrasivos. Déjelo secar al aire sobre una superficie limpia.

TUBOS:

Es necesario lavar el tubo solo si hay condensación. Si hay condensación en el tubo, lávelo y séquelo inmediatamente o reemplace el tubo. Si hay leche en el tubo, no intente lavar o limpiar el tubo. En lugar de eso, comuníquese con el servicio de atención al cliente de Ameda al **1.866.992.6332**

CÓMO LAVAR EL TUBO:

1. Enjuague el tubo vertiendo agua fría y asegúrese de que el agua fluya a través de todo el tubo de un extremo al otro.
2. Lave el tubo con agua tibia y jabón y enjuague bien.

CÓMO SECAR EL TUBO:

Cuelgue el tubo para que se seque al aire y asegúrese de que el tubo esté completamente seco antes de usarlo.

5.2 Montaje del set de recogida de leche HygieniKit™

Cuando la piezas del extractor estén secas, lávese las manos y monte el set de recogida de leche HygieniKit (set extractor).

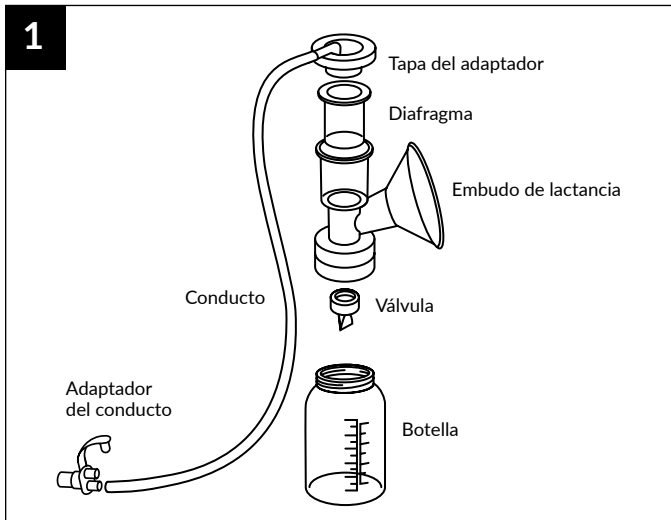

SOSTÉNGALO por el borde o lados gruesos de la válvula.

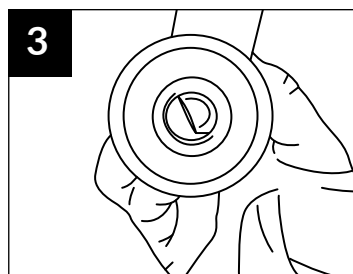

INTRODUZCA la válvula a presión en la parte inferior del embudo.

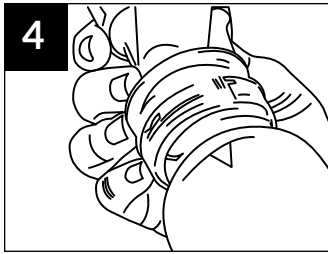

4 **CONECTE** y **APRIETE** la botella o conecte una bolsa de conservación de leche.

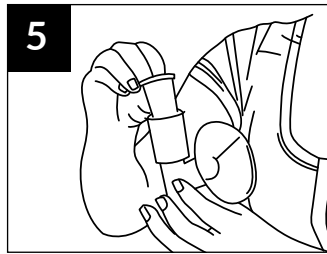

5 **INTRODUZCA** el diafragma en la parte superior del embudo.

Es importante que el interior del diafragma esté totalmente SECO para evitar que se forme humedad en el conducto.

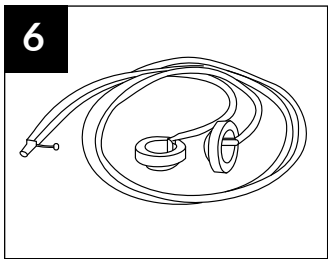

6 El conducto debe seguir **CONECTADO** a los tapones del adaptador y el adaptador del conducto.

Si ha desmontado estas piezas, conecte el conducto con los tapones del adaptador y con el adaptador del conducto.

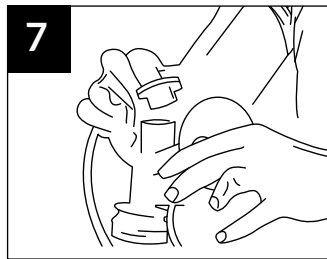

7 **CONECTE** los tapones del adaptador a presión en la parte superior de los embudos, hasta que escuche que encajan.

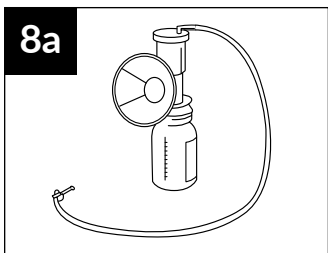

8a **HYGIENIKIT MONTADO** para extracción individual.

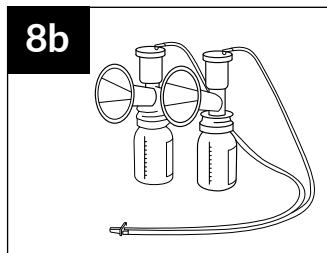

8b **HYGIENIKIT MONTADO** para extracción doble.

6. INSPECCIÓN PREVIA A LA EXTRACCIÓN



IMPORTANTE: Antes de usar la bomba para pechos eléctrica Ameda Pearl y el sistema HygieniKit™ inspeccione visualmente para comprobar que las piezas no estén agrietadas, astilladas, rotas o desgastadas. Si observa algún daño en el dispositivo o kit, suspenda su uso hasta que se hayan reemplazado las piezas. En cuanto a las piezas que se puedan reemplazar, llame a su distribuidor local o al lugar donde compró la bomba o el kit. Para obtener una lista de distribuidores en su país, visite www.ameda.com.

7. INSTRUCCIONES DE EMPLEO

7.1 Enchufe el dispositivo a la fuente de alimentación (para cargar la batería o hacerlo funcionar con alimentación de CA)

Selección y control de la fuente eléctrica

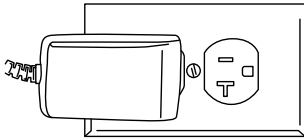

ADAPTADOR DE CORRIENTE ALTERNA



ADVERTENCIA: Utilice **ÚNICAMENTE** el adaptador de CA proporcionado con la bomba para pechos eléctrica Ameda Pearl: Modelo No. UES36LCP1-150200SPA.



ADVERTENCIA: Si la carcasa o el cableado del adaptador de corriente se aflojan, separan o deshilachan, deje de usar el adaptador de corriente inmediatamente y contáctese con atención al cliente llamando al **1.866.992.6332**. Deje de usar el dispositivo inmediatamente si observa humo u olor a quemado provenientes de la unidad de la bomba o del adaptador de corriente.

1. **EMPUJE** el extremo pequeño del adaptador de CA hacia adentro de la toma de corriente en la parte trasera de la base de la bomba, como se muestra en la sección 7.4.
2. **ENCHUFE** el otro extremo en la toma de CA, como se muestra más arriba.

7.2 Control mediante botones

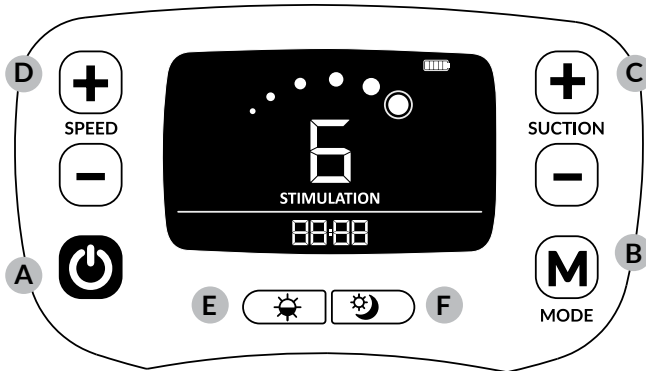

A. BOTÓN DE ENCENDIDO/APAGADO

B. BOTÓN DE SELECCIÓN DE MODO

Permite cambiar entre el modo de estimulación y el de extracción.

C. - / + NIVEL DE VACÍO

Disminuye o aumenta la fuerza de succión durante el bombeo

D. - / + VELOCIDAD

Disminuye o aumenta la velocidad de succión (ciclos por minuto)

E. BOTÓN DE RETROILUMINACIÓN

F. BOTÓN DE LUZ DE NOCHE

7.3 Modos e iconos LCD

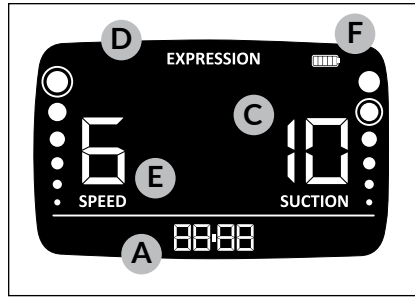
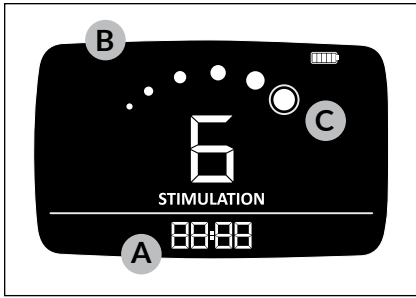

A. PANTALLA DEL TEMPORIZADOR

Supervisa el tiempo de extracción. Se apaga automáticamente después de 60 minutos.

B. MODO DE ESTIMULACIÓN

Imita el patrón de succión rápida del bebé con velocidad rápida y succión más baja para que la leche comience a fluir. Este icono desaparece en el modo de extracción.

NOTA: Después de dos minutos, la bomba cambiará automáticamente al modo extracción, a menos que la ajuste manualmente de antemano.

C. FUERZA DE SUCCIÓN

Nivel de succión durante el bombeo. La bomba para pechos eléctrica Ameda Pearl tiene dos modos de succión (dos fases), cada uno con niveles de succión ajustables:

- Modo de estimulación: Niveles del 1 al 6
- Modo de extracción: Niveles del 1 al 12

Ajuste el nivel de succión presionando el botón **(-)** o **(+)** para disminuir y aumentar el nivel, respectivamente.

D. MODO DE EXTRACCIÓN

Reproduce el patrón de succión lenta y constante del bebé, a velocidad lenta y succión elevada, para extraer más leche de forma suave y eficiente. Este icono desaparecerá en el modo de estimulación.

E. VELOCIDAD

Modo estimulación: Velocidades fijas a diferentes niveles de succión de la siguiente manera:

- Nivel de fuerza de succión 1 = 120 ciclos por minuto
- Nivel de fuerza de succión 2, 3 = 100 ciclos por minuto
- Nivel de fuerza de succión 4, 5, 6 = 80 ciclos por minuto

Modo expresión: 6 velocidades seleccionables de manera individual a cualquier nivel de potencia de succión.

Ajuste el nivel de velocidad en el modo extracción presionando el botón **(-)** o **(+)** para disminuir y aumentar el nivel, respectivamente.

F. NIVEL DE BATERÍA

Tiempo de carga estándar, de 0 a 100 % de capacidad: Al menos 2 horas.

Tiempo de funcionamiento de la batería cuando la batería está totalmente cargada: hasta 4 horas.

Segmento de la batería parpadeante = batería cargándose.

Indicador de estado de la batería parpadeando = batería baja

Si el indicador de estado de la batería indica que queda un segmento, la bomba dejará de funcionar en 30 minutos.

7.4 Comienzo de la extracción

PASO 1: COLOCACIÓN DE LA BOMBA

Coloque la bomba sobre una superficie plana horizontal.

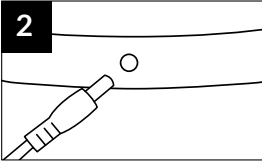

PASO 2: CONECTE EL ADAPTADOR DE CORRIENTE

Inserte el adaptador de corriente en la parte trasera de la bomba y en una toma de corriente de CA. Si la usa solo con la batería, no es necesario usar el adaptador de corriente.

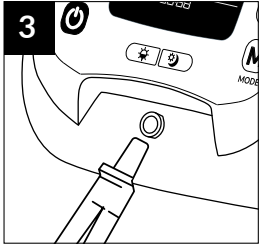

PASO 3: INTRODUZCA EL CONDUCTO

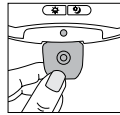

Si la tapa del puerto del tubo no está abierta, sujete la tapa cerca de la parte superior y jale suavemente de la tapa para abrirla y exponer el puerto del tubo. Inserte el adaptador para tubos en la parte delantera de la base de la bomba, luego gírelo ligeramente hacia la derecha mientras presiona firmemente.

Bombeo simple vs. bombeo doble

BOMBEO DOBLE = extracción de ambos pechos al mismo tiempo

BOMBEO SIMPLE = extracción de un solo pecho por vez

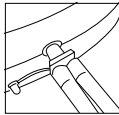

A. Para **EXTRACCIÓN DOBLE**:
Conecte los dos tubos con el adaptador del conducto.

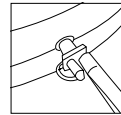

B. Para **EXTRACCIÓN INDIVIDUAL**: Retire un tubo del adaptador para tubos y cierre un lado usando el tapón conectado.

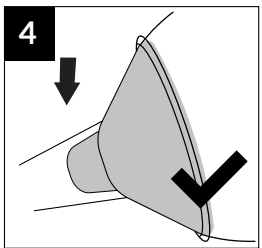

PASO 4: COLOQUE EL EMBUDO SOBRE EL PECHO

Centre el embudo en el pecho y presiónelo con firmeza para crear un sello hermético.

Compruebe que el embudo se ajusta. Si la extracción resulta incómoda, puede que necesite un embudo de otro tamaño. Consulte el apartado «Cómo se ajusta el embudo». Consulte la sección 7.5 a continuación sobre cómo ajustar correctamente su embudo.

NOTA: Asegúrese de que su torso esté erguido.

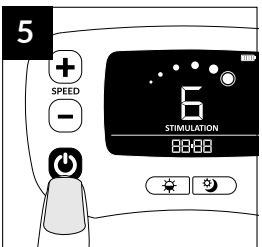

PASO 5: ENCIENDA LA BOMBA

Presione el botón de encendido para encender el dispositivo. Comenzará en el modo de estimulación.

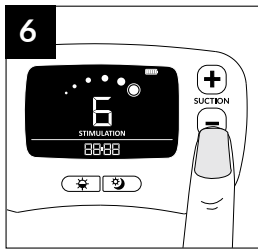

PASO 6: AJUSTE EL NIVEL DE VACÍO DE LA ESTIMULACIÓN

Ajuste el nivel de vacío para la estimulación entre el 1 y el 6, de forma que le resulte cómoda. Nunca lo configure en un nivel que le cause molestias.

CONSEJO: Comience con una succión suave y vaya subiendo el nivel de forma que le resulte cómodo. Es posible que sienta que el nivel de succión con el que se siente cómoda varía de un día a otro, durante el día e incluso durante la misma sesión de bombeo.

NOTA: Después de dos minutos, la bomba cambiará automáticamente al modo extracción, a menos que la ajuste manualmente.

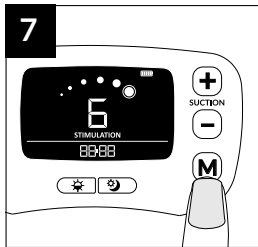

PASO 7: CAMBIE EL MODO

Una vez que su leche comience a fluir usando el MODO ESTIMULACIÓN, presione el botón Modo para cambiar al Modo expresión. Una vez que la leche deje de fluir libremente mientras está en el Modo expresión, presione el botón Modo para volver al Modo estimulación para inducir una segunda bajada si lo desea.

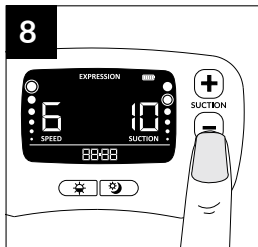

PASO 8: AJUSTE EL NIVEL DE VACÍO DE LA EXTRACCIÓN

Ajuste el nivel de vacío de la extracción entre 1 y 12 hasta el nivel de comodidad que prefiera. Nunca lo configure en un nivel que le cause molestias.

CONSEJO: Comience con la succión en un nivel bajo, y luego aumente gradualmente la configuración de la succión hasta el nivel que le resulte cómodo. Es posible que sienta que el nivel de succión con el que se siente cómoda varía de un día a otro, durante el día e incluso durante la misma sesión de extracción.

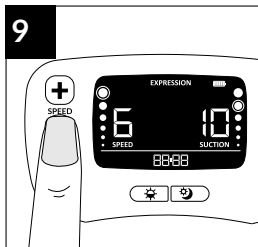

PASO 9: AJUSTE LA VELOCIDAD

Ajuste la velocidad entre 1 y 6 hasta el nivel de comodidad que prefiera. Nunca la configure en un nivel que le cause molestias.

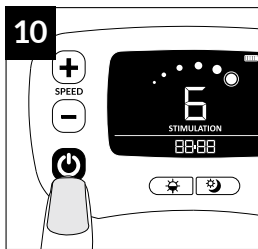

PASO 10: FINALICE LA SESIÓN DE EXTRACCIÓN

Cuando desee dejar de extraerse leche, primero presione el botón de Encendido/apagado y luego retire el kit de recolección de leche de su pecho.

CONSEJO: Cuando termine la extracción, si es necesario, INTRODUZCA un dedo entre el pecho y el embudo, para interrumpir la succión.

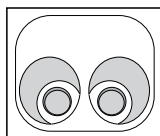

BIBERONES SEGUROS

Coloque los biberones en el centro del compartimento portabiberones de la bomba.

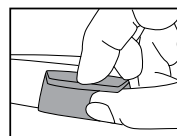

Si desconecta el kit de recolección de leche de la bomba, cierre la tapa del puerto del tubo presionando la tapa firmemente sobre el puerto del tubo.

7.5 Cómo se ajusta el embudo

Revise el ajuste del embudo para pechos. Si el bombeo le causa molestias, es posible que necesite un embudo para pechos más grande o más pequeño.

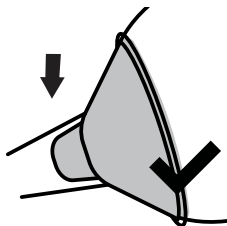

AJUSTE CORRECTO

Durante la extracción, el pezón se mueve libremente en el túnel del embudo de lactancia. Se puede ver un espacio alrededor del pezón. Gran parte de la areola no entra en el túnel junto con el pezón.

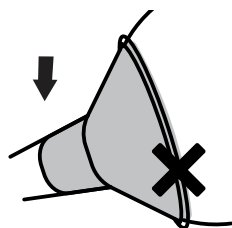

EMBUDO PEQUEÑO

Durante la extracción, parte del pezón o todo el pezón roza con los laterales del túnel del embudo.

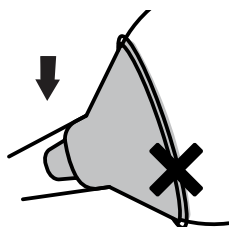

EMBUDO GRANDE

Durante la extracción, gran parte de la areola penetra en el embudo de lactancia junto con el pezón. La areola puede rozar con el lateral del túnel del embudo.

7.6 Pautas para el almacenamiento de leche materna

1. Escriba la fecha en el contenedor de almacenamiento. Incluya el nombre de su hijo si le va a dar la leche a un proveedor de cuidado infantil.
2. Mueva suavemente el contenedor con movimientos circulares para mezclar la parte de la nata de la leche materna que puede subir hasta la parte superior con el resto de la leche. No agite la leche, ya que esto puede hacer que algunos componentes valiosos de la leche se descompongan.
3. Si es posible, refrigere o enfríe la leche inmediatamente después de bombearla. Puede ponerla en el refrigerador, colocarla en una conservadora o en un bolso térmico, o congelarla en lotes pequeños (de 2 a 4 onzas) para usarla posteriormente. La leche bombeada se mantiene BIEN sin refrigerarla durante un máximo de 4 horas después de bombearla.

	Temperatura ambiente 77 °F (25 °C)	Tiempo en el refrigerador 39 °F (4 °C)	Tiempo en el congelador 0 °F (-18 °C)
Recién extraída o bombeada	Hasta 4 horas	Hasta 4 días	6 meses - Lo mejor 12 meses - Aceptable
*Descongelada, previamente congelada	1 a 2 horas	Hasta 1 día (24 horas)	No volver a congelar
Leche sobrante después de alimentar al bebé (el bebé no terminó el biberón)	Usar dentro de las 2 horas después de que el bebé haya terminado de alimentarse		

*NOTA: Cuando descongele leche congelada, identifíquela como descongelada cuando esté descongelada por completo (es decir, cuando no haya cristales de hielo presentes). Para determinar los límites de tiempo aceptables para el uso, use el momento en el que la leche está completamente descongelada en lugar del momento en el que la saca del congelador. Estas pautas para almacenar y descongelar leche materna son una recomendación. Consulte con su asesor de lactancia o especialista en amamantamiento para obtener más información.

Estas pautas son para bebés sanos a término y pueden variar para bebés prematuros o enfermos. Consulte con su proveedor de atención médica. Encuentre más recursos sobre lactancia materna en: WICBreastfeeding.fns.usda.gov y www.cdc.gov/breastfeeding.

DESCONGELAMIENTO SEGURO DE LECHE MATERNA

Siempre descongele la leche materna más vieja primero. Recuerde, la primera que entra es la primera que sale. Con el tiempo, la calidad de la leche materna puede disminuir.

Existen varias maneras de descongelar su leche materna:

- En la heladera toda la noche.
- Colocada en un contenedor de agua tibia.
- Bajo un chorro de agua tibia.
- Nunca descongele o caliente leche materna en un microondas. El microondas puede destruir nutrientes en la leche materna y crear puntos calientes que pueden quemar la boca del bebé.
- Si descongela leche materna en la heladera, úsela dentro de las 24 horas. Comience a contar las 24 horas cuando la leche materna esté totalmente descongelada, no desde el momento en el que la retira del congelador.
- Una vez que la leche materna se lleve a temperatura ambiente o tibia, úsela dentro de las 2 horas.
- Nunca vuelva a congelar leche materna después de haberla descongelado.
- Información adicional: https://www.cdc.gov/breastfeeding/recommendations/handling_breastmilk.htm

8. CARRITO PARA BOMBA PARA PECHOS ELÉCTRICA AMEDA PEARL

El carrito de la bomba para pechos Ameda Pearl no se incluye con la bomba para pechos eléctrica Ameda Pearl y se vende por separado.

Incorporación de la bomba para pechos eléctrica Ameda Pearl al carrito (el carrito es un accesorio opcional)

NOTA: Fije la bomba al carrito antes de enchufar el cable al tomacorriente de pared.

- 1: Cuando ensamble el carrito, asegúrese de no colocar el canasto a más de 19 pulgadas del piso (altura a la parte inferior del canasto).
- 2: Coloque las tres arandelas de goma en la placa de montaje del carrito para alinearlas sobre los tres orificios (C).
- 3: Coloque la bomba para pechos Ameda Pearl en la placa de montaje del carrito de modo que el canasto quede debajo del panel de control. Asegúrese de que las patas de goma (A) estén sobre la placa de montaje y que los tres orificios (B) en la parte inferior de la bomba estén alineados con las tres arandelas y orificios (C) en la placa de montaje.
- 4: Utilice tres tornillos de montaje suministrados con el carrito para asegurar la bomba a la placa de montaje del carrito.

A. Patas de goma (4)

B. Orificios de montaje de la bomba (3)

C. Agujeros de montaje de la placa del carrito (3)

D. Canasta del carrito (1)

Vista inferior de la bomba:

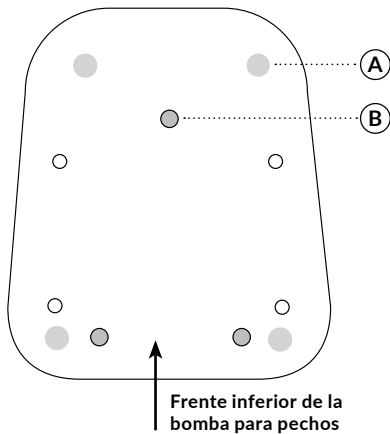

Vista superior del carrito:

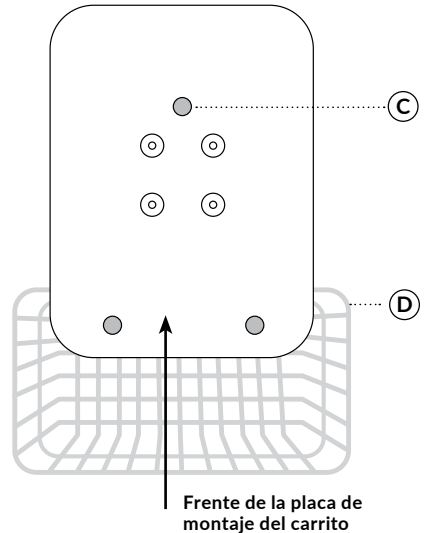

Instrucciones de funcionamiento del carrito

1. Una vez que la bomba esté fijada al carrito, asegúrese de que todas las ruedas de bloqueo estén desbloqueadas para mover el conjunto carrito-bomba. Las ruedas se desbloquean levantando la pestaña de bloqueo en cada rueda de bloqueo.
2. Mueva el conjunto carrito-bomba empujando suavemente.
3. Cuando el conjunto carrito-bomba esté en la posición deseada, bloquee todas las ruedas de bloqueo presionando hacia abajo la lengüeta de bloqueo de cada rueda de bloqueo.

9. CAJA PARA TRANSPORTE



La caja para transporte no está incluida con la bomba para pechos eléctrica Ameda Pearl y se vende por separado.

La caja para transporte está diseñada para contener (1) bomba para pechos eléctrica Ameda, (1) adaptador de corriente y (1) kit de recolección de leche materna HygieniKit.

Coloque la bomba para pechos eléctrica Ameda y el adaptador de corriente en los espacios diseñados para ellos en la caja para transporte, para reducir el movimiento mientras transporta la bomba.

Para cerrar la caja, empuje los pestillos hacia abajo hasta que los pestillos encajen en su lugar. Confirme que ambos pestillos estén completamente cerrados y asegurados antes de transportar la caja.

Para abrir la caja, levante los pestillos.

10. LIMPIEZA DEL EXTRACTOR

Apague la bomba para pechos y desenchúfela de la fuente de alimentación.

Para usuarias que lo usarán en su casa/finales

- Después de cada sesión de bombeo, limpie la bomba para pechos eléctrica Ameda Pearl con un paño limpio y húmedo.

Para estaciones en hospitales/de alquiler

- Límpiela entre cada usuaria.
- Use guantes descartables y un limpiador antibacteriano aprobado para hospitales, como CaviCide®, CaviWipes® o toallitas Sani-Cloth® AF3 de PDI®.
- Limpie la bomba para pechos eléctrica Ameda Pearl y elimine todos los residuos de la superficie del dispositivo, incluidos el cable de alimentación, el carrito (si se usa) y la caja para transporte.
- Repita el paso de limpieza según sea necesario usando un paño o una toallita nuevos cada vez.
- Cuando termine de limpiar, deje que las superficies limpias se sequen al aire durante un mínimo de 10 minutos.

11. MANTENIMIENTO

La base de la bomba para pechos no requiere asistencia técnica ni mantenimiento. El usuario puede reemplazar el panel superpuesto y los pies de goma según sea necesario, usando los componentes suministrados por Ameda.

11.1 Revisión de la válvula y el diafragma de la bomba para pechos

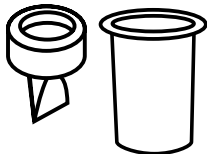

Inspeccione las válvulas y los diafragmas para ver si tienen roturas o agujeros. Reemplace las válvulas y los diafragmas dañados antes de bombear. Lave las válvulas y los diafragmas según lo indicado en la sección 8 "Limpieza del HygieniKit". No inserte un cepillo para biberones o algo similar en las válvulas. Recomendamos reemplazar las válvulas cada 8 a 12 semanas y los diafragmas cada 4 a 6 semanas. Si bombea a la configuración máxima, es posible que deba reemplazar los diafragmas con más frecuencia.

11.2 Almacenamiento y transporte

Desconecte el set HygieniKit y el adaptador de corriente del extractor antes de transportar o guardar el producto. Asegúrese de cerrar la tapa del puerto del tubo presionando la tapa firmemente sobre el puerto del tubo. Manipule el producto con cuidado al transportarlo. Guarde el producto en un lugar fresco y seco, y protéjalo del polvo y la suciedad. La bomba para pechos y el adaptador de corriente también pueden guardarse dentro de la caja para transporte de la bomba para pechos eléctrica Ameda Pearl.

12. SOLUCIÓN DE PROBLEMAS

<p>FLUJO DE LECHE LENTO, DESIGUAL O SIN SUCCIÓN</p>	<p>REVISIÓN DE LA VÁLVULA Y EL DIAFRAGMA Inspeccione las válvulas y los diafragmas para ver si tienen roturas o agujeros. Reemplace las válvulas y los diafragmas dañados antes de bombear. Lave las válvulas y los diafragmas según lo indicado en la sección de limpieza. No inserte un cepillo para biberones o algo similar en las válvulas. Recomendamos reemplazar las válvulas cada 8 a 12 semanas y los diafragmas cada 4 a 6 semanas, pero esto puede variar según la limpieza y el uso.</p> <p>COMPRUEBE LAS CONEXIONES Revise que el armado sea correcto y que los puntos de conexión estén bien sujetos. • Adaptador del tubo al puerto del tubo • Adaptador del tubo al tubo</p> <p>Revise que la tapa del adaptador esté sujeta al embudo para pechos. Puede ser útil quitar la tapa del adaptador y volver a sujetarla al embudo para pechos.</p> <p>REVISIÓN DEL EMBUDO/BIBERÓN Revise que los embudos, la tapa del adaptador o los biberones no estén astillados, agrietados, rotos ni tengan otros daños. Reemplace los embudos/las tapas de los adaptadores/los biberones dañados antes de bombear.</p> <p>COMPRUEBE EL AJUSTE DEL EMBUDO DE LACTANCIA • Buen ajuste: el pezón se mueve libremente en el túnel del embudo. • Demasiado pequeño: el pezón roza contra el túnel del embudo. • Demasiado grande: la areola se está introduciendo en el túnel del embudo. • Asegúrese de que los protectores de pechos formen un sello completo alrededor del pecho mientras bombea.</p>
<p>SE OYE UN SILBIDO O HAY UNA FUGA DE AIRE</p>	<p>REVISIÓN DE LA VÁLVULA Y EL DIAFRAGMA Inspeccione las válvulas y los diafragmas para ver si tienen roturas o agujeros. Reemplace las válvulas y los diafragmas dañados antes de bombear. Lave las válvulas y los diafragmas según lo indicado en la sección de limpieza. No inserte un cepillo para biberones o algo similar en las válvulas. Recomendamos reemplazar las válvulas cada 8 a 12 semanas y los diafragmas cada 4 a 6 semanas, pero esto puede variar según la limpieza y el uso.</p> <p>COMPRUEBE LAS CONEXIONES Revise que el armado sea correcto y que los puntos de conexión estén bien sujetos. • Adaptador del tubo al puerto del tubo • Adaptador del tubo al tubo</p> <p>Revise que la tapa del adaptador esté sujeta al embudo para pechos. Puede ser útil quitar la tapa del adaptador y volver a sujetarla al embudo para pechos.</p>
<p>FUENTE DE ALIMENTACIÓN</p>	<p>ADAPTADOR DE CA Asegúrese de que el adaptador de CA esté completamente conectado en la parte trasera de la base de su bomba. Presione firmemente el botón de encendido en el lado izquierdo inferior del frente de la bomba. Asegúrese de que el enchufe esté funcionando.</p>
<p>Aviso «Lo» en la pantalla LCD</p>	<p>Esto indica que el nivel de la batería es bajo. Utilice el adaptador de CA para recargar la batería y hacer funcionar la bomba.</p>
<p>AVISO «ERR» en la pantalla LCD</p>	<ul style="list-style-type: none"> • Asegúrese de que el adaptador para tubos esté correctamente colocado en el puerto del adaptador para tubos en la bomba. • Verifique que la tapa del adaptador esté firmemente encastrada en la parte superior del embudo para pechos. • Asegúrese de que el diafragma de silicona esté en su lugar dentro de la parte superior del embudo para pechos. • Revise el tubo y el diafragma de silicona para asegurarse de que las piezas no tengan defectos. • Verifique que el tubo esté unido firmemente a la tapa del adaptador. • Si el problema persiste, comuníquese con Ameda al 1.866.992.6332. • Asegúrese de que los protectores de pechos formen un sello completo alrededor del pecho mientras bombea.

Si todavía hay preguntas o problemas, llame al equipo certificado de atención al cliente de Ameda, ParentCare, al **1.866.992.6332**.

13. GARANTÍA

LA GARANTÍA AMEDA NO ES TRANSFERIBLE ENTRE PERSONAS. EL EXTRACTOR ELÉCTRICO PEARL ELECTRIC DE AMEDA (EL «PRODUCTO») TIENE GARANTÍA PARA EL USUARIO ORIGINAL ÚNICAMENTE, YA SEA UNA PERSONA O UNA INSTITUCIÓN («PRIMER USUARIO»).

A partir de la fecha de compra de este producto por parte de la usuaria individual, Ameda, Inc. ("Ameda") garantiza el producto a la usuaria individual contra defectos de material o mano de obra durante un período de tres años para el mecanismo de la bomba y 90 días para el HygieniKit, con excepción de los diafragmas y las válvulas de la bomba para pechos. La única obligación de Ameda en virtud de esta garantía limitada será reemplazar, a elección de Ameda, cualquier Producto que Ameda determine que es defectuoso y que está cubierto por esta garantía limitada expresa. El reemplazo en virtud de esta garantía limitada es un recurso único y exclusivo de la Primera usuaria.

PARA OBTENER SERVICIO DE GARANTÍA, SE DEBERÁ PRESENTAR COMPROBANTE DE COMPRA EN LA FORMA DE UNA FACTURA RECIBIDA O UN DOCUMENTO DE VENTA QUE PRUEBE QUE EL PRODUCTO SE ENCUENTRA DENTRO DEL PERIODO DE GARANTÍA. Esta garantía limitada es emitida por Ameda ÚNICAMENTE al Primer usuario y no es asignable ni transferible. Para obtener asistencia con la garantía, comuníquese con Ameda al **1.866.992.6332**.

POR LA PRESENTE SE NIEGA RESPONSABILIDAD RESPECTO A TODA GARANTÍA IMPLÍCITA DE COMERCIABILIDAD O IDONEIDAD PARA UN PROPÓSITO PARTICULAR DEL PRODUCTO, SALVO HASTA DONDE LO PROHÍBAN LAS LEYES CORRESPONDIENTES. AMEDA NO SERÁ RESPONSABLE DE NINGÚN DAÑO INCIDENTAL, CONSIGUIENTE, ESPECIAL NI PUNITIVO DE TIPO ALGUNO POR INCUMPLIMIENTO DE LA GARANTÍA LIMITADA EXPRESA SOBRE EL PRODUCTO NI DE NINGUNA GARANTÍA IMPLÍCITA POR IMPLEMENTACIÓN DE LA LEY. SALVO LA GARANTÍA LIMITADA EXPRESA ANTERIORMENTE ESTIPULADA, NO EXISTEN OTRAS GARANTÍAS SOBRE ESTE PRODUCTO, Y POR LA PRESENTE SE DESLINDA RESPONSABILIDAD SOBRE CUALQUIER REPRESENTACIÓN ORAL, ESCRITA O DE CUALQUIER OTRO TIPO.

NO APLICABILIDAD DE LA GARANTÍA

Además de cualquier otra limitación de la garantía anteriormente comentada, la garantía vencerá y perderá vigencia o efecto si ocurriera cualquiera de las siguientes cosas:



- (i) La causa del daño al Producto se debe a la manipulación o el uso incorrectos.
- (ii) La apertura del motor de la bomba, las modificaciones, la autorreparación o el uso de un modo no incluido en las instrucciones en este manual anulan la garantía.
- (iii) El Usuario individual no mantiene correctamente el Producto, según lo determina Ameda.
- (iv) Se usan repuestos o accesorios no aprobados por Ameda con el Producto, según lo determina Ameda.

Si ocurriera cualquiera de lo anteriormente descrito, Ameda no será responsable del daño del Producto, de sus piezas ni de lesiones que surjan de ello, ya sea directa o indirectamente. Los términos de la garantía establecida previamente sustituyen a todas las garantías previas respecto al Producto comprado, ya sea por escrito o por otro medio.

Fuera de los Estados Unidos: Llame a su distribuidor local, o bien donde compró el producto. Para obtener una lista de distribuidores en su país, visite www.ameda.com.

14. DATOS TÉCNICOS

14.1 Especificaciones

Descripción del producto	Extractor de leche eléctrico
Modelo	Ameda Pearl
Succión	Modo de estimulación: aproximadamente de 50 a 150mmHg
	Modo de extracción: aproximadamente de 30 a 250mmHg
Niveles de vacío	Modo de estimulación: 6 niveles
	Modo de extracción: 12 niveles
Ciclos/minuto	Modo de estimulación: 80 a 120 CPM
	Modo de extracción: 30 a 48 CPM
Fuente de alimentación	Adaptador de CA médico - Salida: 15 VCC, 2 A, 30 W. Entrada: 100 a 240 VCA, 50/60 Hz, 1A.
	Batería recargable de iones de litio de 2600 mAh
Duración de la batería	Al menos 3 horas después del ciclo de carga completo
Función del temporizador	Apagado automático después de 60 minutos
Peso de la unidad	Aprox. 1.52 kg (3.35 lbs)
Medidas de la unidad	110 x 93 x 55 mm (La x An x Al)
Condiciones ambientales para el uso	Temperatura: 5 °C a 40 °C (41 °F a 104 °F)
	Humedad: 15 % a 90 % HR
	Presión: 90 kPa a 106 kPa
Condiciones de almacenamiento Transporte	Temperatura: -20 °C a 55 °C (-4 °F a 131 °F)
	Humedad: 10 % a 90 %
Duración de servicio prevista	3 años
Clasificación de protección de entrada	IP22
Clasificación	Equipo con alimentación interna, pieza aplicada de tipo BF
Clase de protección	Clase II/Aislamiento doble
Cumplimiento de la seguridad	CERTIFICADO POR UL E49355 MEDICAL - EQUIPO MÉDICO GENERAL CON RESPECTO A PELIGROS DE CHOQUE, INCENDIO Y MECÁNICOS SOLAMENTE DE ACUERDO CON ANSI/AAMI ES 60601-1 (2005) + AMDI (2012) Y CAN/CSA-C222 N.º 60601-1 (2008) + (2014) E IEC 60601-1-6 (2010) + AMDI (2013) E IEC 62366 (2007) + AMDI (2014) E IEC 60601-1-11:2015
	
	El dispositivo cumple con los requerimientos de la Comisión Federal de Comunicaciones (<i>Federal Communications Commission</i>)

Las especificaciones están sujetas a cambios sin previo aviso.

14.2 Compatibilidad electromagnética

INFORMACIÓN IMPORTANTE SOBRE LA COMPATIBILIDAD ELECTROMAGNÉTICA (EMC) Este equipo electromédico necesita precauciones especiales con respecto a la EMC y se pondrá en servicio de acuerdo con la información de la EMC proporcionada en este manual del usuario. El equipo cumple con IEC 60601-1-2 tanto para la inmunidad como para las emisiones. Sin embargo, se deben tener precauciones especiales. Este equipo está diseñado para entornos de atención médica domiciliaria.

El funcionamiento esencial de la bomba para pechos eléctrica Ameda Pearl es mantener los niveles de velocidad de bombeo y presión de succión seleccionados por la usuaria para no superar los 250mmHg + 25mmHg. La bomba se probó para determinar su inmunidad ante interrupciones electromagnéticas y se aprobó de acuerdo con estos criterios.



ADVERTENCIA: Se debe evitar el uso de este equipo adyacente a otro equipo o apilado con otro equipo porque podría resultar en un funcionamiento inadecuado. Si tal uso es necesario, este equipo y los demás equipos deben ser observados para verificar que estén funcionando normalmente.



ADVERTENCIA: El uso de accesorios, transductores y cables distintos a los especificados o proporcionados por el fabricante de este equipo podría resultar en un aumento de las emisiones electromagnéticas o una disminución de la inmunidad electromagnética de este equipo y resultar en un funcionamiento inadecuado.

TABLA 1:

Guía y declaración del fabricante – Emisiones electromagnéticas		
Este dispositivo está destinado al uso en el entorno electromagnético detallado a continuación. El cliente o usuario del equipo debe asegurarse de que este sea utilizado en dicho entorno.		
Prueba de emisiones	Cumplimiento	Pautas ambientales electromagnéticas
Emisión radiada CISPR 11	Grupo 1, Clase B	El dispositivo solamente utiliza energía de RF para su funcionamiento interno. Por lo tanto, sus emisiones de RF son muy bajas y no es probable que provoquen interferencia alguna en los equipos electrónicos cercanos.
Emisión conducida CISPR 11	Grupo 1, Clase B	El equipo puede ser utilizado en todos los ámbitos, inclusive en ámbitos domésticos y en aquellos conectados directamente a la red pública de baja tensión que alimenta a los edificios destinados a vivienda.
Emisiones de armónicos CEI 61000-3-2	Clase A	
Emisiones de fluctuaciones y parpadeos de tensión (flicker) CEI 61000-3-3	Cumple	

DECLARACIÓN FCC

Este dispositivo cumple con la parte 15 de los reglamentos de la Comisión Federal de Comunicaciones de los EE. UU. (Federal Communications Commission, FCC). El funcionamiento está sujeto a las dos condiciones siguientes: (1) Este dispositivo no puede causar interferencia dañina, y (2) debe aceptar cualquier interferencia recibida, incluso interferencia que pueda causar un funcionamiento no deseado.

Precaución: Los cambios o las modificaciones a este dispositivo no aprobados expresamente por Ameda pueden anular la autoridad de la usuaria para usar el dispositivo.

Nota:

Se ha comprobado que este equipo cumple los límites para dispositivos digitales de clase B, de acuerdo con la parte 15 de las normas de la FCC. Estas condiciones tienen por objeto ofrecer una protección razonable contra interferencias perjudiciales en viviendas. Este equipo genera, utiliza y puede irradiar energía de radiofrecuencia y, si no se instala y se utiliza de acuerdo con las instrucciones suministradas, podría ocasionar interferencias perjudiciales para las comunicaciones por radio. No obstante, no se puede garantizar que no ocurrirán interferencias en algunas instalaciones. Si este equipo ocasiona interferencias perjudiciales en la recepción de radio o televisión, que puede comprobarse encendiendo y apagando el equipo, se recomienda que intente corregir la interferencia mediante una de las siguientes acciones:

- Cambiar la orientación o la posición de la antena receptora.
- Aumentar la distancia entre equipo y receptor.
- Conectar el equipo en una toma de corriente de un circuito distinto al del receptor.
- Consultar al distribuidor o a un técnico experto para obtener ayuda.

Nota:

Este equipo está probado y cumple con los niveles de la prueba de inmunidad en AIM 7351731 Rev. 2.0 (2017), Prueba de equipo médico eléctrico e inmunidad electromagnética del sistema para lectores de RFID.

TABLA 2:

Guía y declaración del fabricante – Inmunidad electromagnética (Para entornos de atención sanitaria doméstica)			
Este dispositivo está destinado al uso en el entorno electromagnético detallado a continuación. El cliente o usuario del equipo debe asegurarse de que este sea utilizado en dicho entorno.			
Ensayo de inmunidad	Nivel de ensayo CEI 60601	Nivel de conformidad	Entorno electromagnético – Guía
Descarga electrostática (ESD) CEI 61000-4-2	±8 kV (contacto) ±2 kV, ±4 kV, ±8 kV, ±15 kV (aire)	±8 kV (contacto) ±2 kV, ±4 kV, ±8 kV, ±15 kV (aire)	Los suelos deben ser de madera, hormigón o baldosas de cerámica. Si los suelos están revestidos de material sintético, la humedad relativa debe ser por lo menos del 30 %.
Movimientos eléctricos rápidos/ráfagas IEC 61000-4-4	±2 kV, 100 kHz, parra puerto de corriente CA	±2 kV, 100 kHz, parra puerto de corriente CA	La calidad de la corriente suministrada por la red de distribución de energía eléctrica debe ser la de un entorno comercial u hospitalario típico.
Sobretensión CEI 61000-4-5	±0,5 kV, ±1 kV (modo diferencial)	±0,5 kV, ±1 kV (modo diferencial)	La calidad de la corriente suministrada por la red de distribución de energía eléctrica debe ser la de un entorno comercial u hospitalario típico.
Caídas de tensión, interrupciones breves y variaciones de tensión en las líneas de entrada de alimentación CEI 61000-4-11	0 % Ut; 0,5 ciclos A 0 °, 45 °, 90 °, 135 °, 180 °, 225 °, 270 ° y 315 ° 0 % Ut; 1 ciclo y 70 % Ut; 25/30 ciclos, fase única: a 0 ° 0 % Ut; 250/300 ciclos	0 % Ut; 0,5 ciclos A 0 °, 45 °, 90 °, 135 °, 180 °, 225 °, 270 ° y 315 ° 0 % Ut; 1 ciclo y 70 % Ut; 25/30 ciclos, fase única: a 0 ° 0 % Ut; 250/300 ciclos	La calidad de la corriente suministrada por la red de distribución de energía eléctrica debe ser la de un entorno comercial u hospitalario típico.
Campo magnético de frecuencia eléctrica (50/60 Hz) CEI 61000-4-8	30 A/m; 50 Hz o 60 Hz	30 A/m; 50 Hz o 60 Hz	Los campos magnéticos de frecuencia eléctrica deben tener los niveles característicos de un punto típico en un entorno comercial u hospitalario típico.

TABLA 3:

Guía y declaración del fabricante – Inmunidad electromagnética (Para entornos de atención sanitaria doméstica)			
Este dispositivo está destinado al uso en el entorno electromagnético detallado a continuación. El cliente o usuario del equipo debe asegurarse de que este sea utilizado en dicho entorno.			
Ensayo de inmunidad	Nivel de ensayo CEI 60601	Nivel de conformidad	Entorno electromagnético – Guía
RF conducida RF CEI 61000-4-6	3 V para 0,15- 80 MHz; 6 V en bandas ISM y de radioaficionados entre 0,15 y 80 MHz 80 % AM en 1kHz	3 V para 0,15- 80 MHz; 6 V en bandas ISM y de radioaficionados entre 0,15 y 80 MHz 80 % AM en 1kHz	Los equipos de comunicaciones de RF portátiles (incluidos los periféricos como cables de antena y las antenas externas) no deben usarse a menos de 30 cm (12 pulgadas) de cualquier pieza de la Ameda Pearl, incluidos los cables especificados por el fabricante. De lo contrario, podría producirse un deterioro del rendimiento de este equipo.
Radiated RF IEC 61000-4-3	10 V/m, 80 MHz - 2.7 GHz, 80 % AM a 1 kHz	10 V/m, 80 MHz - 2.7 GHz, 80 % AM a 1 kHz	Se pueden producir interferencias en las proximidades de equipos marcados con el siguiente símbolo:
Campos de proximidad de equipos de comunicaciones inalámbricas de RF IEC 61000-4-3	Según la Tabla 9 de la IEC 60601-1-2:2020	Según la Tabla 9 de la IEC 60601-1-2:2020	
Campo magnético de proximidad IEC 61000-4-39	Según la Tabla 11 de la IEC 60601-1-2:2020	Según la Tabla 11 de la IEC 60601-1-2:2020	

TABLA 4:

IEC 60601-1-2:2020 Tabla 11 - Especificaciones de la prueba de INMUNIDAD DE PUERTO DE CUBIERTA a campos magnéticos de proximidad

Frecuencia de la prueba	Modulación	Nivel de prueba de inmunidad (A/m)
30 kHz ^{a)}	CW	8
134,2 kHz	Modulación de pulso ^{b)} 2,1 kHz	65 ^{c)}
13,56 MHz	Modulación de pulso ^{b)} 50 kHz	7,5 ^{c)}
<p>a) Esta prueba se puede aplicar solamente a EQUIPOS ME y SISTEMAS ME destinados a uso en el ENTORNO DE LA ATENCIÓN MÉDICA EN EL HOGAR.</p> <p>b) El transportador se modulará usando una señal de onda cuadrada en ciclo de funcionamiento del 50 %.</p> <p>c) Se aplica r.m.s. antes de la modulación.</p>		

TABLA 5:

IEC 60601-1-2:2020 Tabla 9 - Especificaciones de la prueba para INMUNIDAD DE PUERTO DE CUBIERTA al equipo de comunicaciones inalámbrico RF

Frecuencia de prueba (MHz)	Banda ^{a)} (MHz)	Servicio ^{b)}	Modulación ^{c)}	NIVEL DE PRUEBA DE LA INMUNIDAD (V/m)
385	380-390	TETRA 400	Modulación de impulsos ^{b)} 18 Hz	27
450	430 - 470	GMRS 460, FRS 460	FM ^{c)} Desviación ±5 kHz seno 1 kHz	28
710	704 - 787	Banda LTE 13, 17	Modulación de impulsos ^{b)} 217 Hz	9
745				
780				
810	800 - 960	GSM 800/900, TETRA 800, iDEN 820, CDMA 850, Banda LTE 5	Modulación de impulsos ^{b)} 18 Hz	28
870				
930				
1720	1700 - 1990	GSM 1800; CDMA 1900; GSM 1900; DECT; LTE Banda 1, 3, 4, 25; UMTS	Modulación de impulsos ^{b)} 217 Hz	28
1845				
1970				
2450	2400 - 2570	Bluetooth, WLAN, 802,11 b/g/n, RFID 2450, Banda LTE 7	Modulación de impulsos ^{b)} 217 Hz	28
5240	5100 - 5800	WLAN 802.11 a/n	Modulación de impulsos ^{b)} 217 Hz	9
5500				
5785				

NOTA Si es necesario para alcanzar el NIVEL DE PRUEBA DE INMUNIDAD, la distancia entre la antena transmisora y el EQUIPO ELECTROMÉDICO O SISTEMA ELECTROMÉDICO puede reducirse a 1 m.
La distancia de prueba de 1 m está permitida por IEC 61000-4-3.

a) Para algunos servicios, solo se incluyen las frecuencias de enlace ascendente.
b) La portadora se modulará utilizando una señal de onda cuadrada con un ciclo de trabajo del 50 %.
c) Como alternativa a la modulación FM, el transportador puede ser modulado por pulsos usando una señal de onda cuadrada en ciclo de funcionamiento de 50 % a 18 Hz. Si bien no representa la modulación real, podría ser el peor caso.

ADVERTENCIA: Los equipos portátiles de comunicaciones por radiofrecuencia (RF) (incluidos periféricos como cables de antena y antenas externas) no deben utilizarse a menos de 30 cm (12 pulgadas) de cualquier parte de la bomba para pechos eléctrica Ameda Pearl, incluidos los cables especificados por el fabricante. De lo contrario, podría producirse un deterioro del rendimiento de este equipo.

ADVERTENCIA: Si el lugar de uso está cerca (p. ej., a menos de 1.5 km de distancia) de antenas de transmisión de AM, FM o TV, antes de usar este equipo, se debe observar y verificar que esté funcionando normalmente para asegurarse de que el equipo permanece seguro con respecto a los disturbios electromagnéticos a lo largo de la vida útil prevista. Cuando se interrumpa el voltaje de entrada de CA, el equipo dejará de cargar la batería y, si se restablece el suministro de energía, podría recuperarse automáticamente. Este deterioro podría ser aceptado porque no dará lugar a riesgos inaceptables y no provocará la pérdida de la seguridad básica o del rendimiento esencial.

14.3 Eliminación del producto



1. Los componentes internos de este producto pueden contener materiales peligrosos. Deseche este producto de acuerdo con los sistemas y reglamentos de administración de residuos locales o regionales. Precaución: Los materiales peligrosos presentes en los equipos eléctricos y electrónicos pueden dañar la salud humana y el medio ambiente si el equipo no se desecha correctamente.
2. No deseche equipos eléctricos o electrónicos junto con los residuos municipales sin clasificar.
3. Para obtener más información sobre el comportamiento medioambiental de este producto, visite nuestro sitio web www.ameda.com. La bomba para pechos y las piezas están fabricadas con plásticos que, cuando se desechan, tienen un impacto en el medio ambiente. Recicle de acuerdo con los reglamentos locales.

15. CONDICIONES DE EMPLEO Y DE ALMACENAMIENTO



Condiciones de empleo



Condiciones de almacenamiento/transporte

16. VIAJE



ADVERTENCIA: Utilice **ÚNICAMENTE** el adaptador de CA proporcionado con la bomba para pechos eléctrica Ameda Pearl.



ADVERTENCIA: Viaje por aire con su bomba. La batería de iones de litio incluida en la bomba para pechos eléctrica Ameda Pearl tiene una clasificación nominal vatio-hora de 28 wh. Si usted viaja por aire y piensa llevar la bomba, asegúrese de verificar la política de la aerolínea en cuanto a cualquier restricción. Si la aerolínea permite despachar la bomba como equipaje, asegúrese de que la bomba esté completamente desenchufada y protegida contra su activación accidental o daño. Se recomienda el uso del embalaje original o de la caja para transporte de la bomba para pechos eléctrica Ameda Pearl.

Si va a viajar fuera del país donde recibió su bomba para pechos eléctrica Ameda Pearl, deberá usar un adaptador de clavijas de CA de Ameda Pearl específico para su destino para poder usar su bomba para pechos mientras viaja.

17. REPUESTOS Y ACCESORIOS AMEDA

El adaptador de CA se incluye con la compra de la bomba para pechos eléctrica Ameda Pearl. Todos los demás productos mostrados a continuación, se venden por separado. También puede solicitar estos accesorios adicionales o repuestos en línea, en un minorista local de Ameda o en un proveedor cubierto por el seguro de Ameda, visite www.ameda.com para obtener más información.



Bolsa de vapor para desinfección CleanEase, apta para microondas.



Adaptador de corriente alterna



Extractor de leche para una mano



Portabotellas



21,0 mm Estimulador de areola Flexishield™



Botellas de almacenamiento de leche materna



Bolsas Pump'N Protect



Recipiente MiniFil de 50 mL para la recolección de calostro



Recipiente MiniFil de 80 mL para la recolección de calostro



Embudo para pechos de 25.0 mm



Embudo para pechos de 28.5 mm



Embudo para pechos de 30.5 mm



Válvula



Diafragma



Conducto



Adaptador del conducto



Tapa del adaptador



Anillo de bloqueo



Disco de bloqueo



Caja para transporte



Carrito



Bolsa de almacenamiento de leche «Cool'N Carry»



Elemento de refrigeración

18. REFERENCIA DE LOS SÍMBOLOS

1. ISO 15223-1, dispositivos médicos. Símbolos que se utilizarán en las etiquetas de los dispositivos médicos, etiquetado e información que se debe suministrar, parte 1: Requisitos generales, cláusula 5.3.1, frágil, manipular con cuidado / ISO 7000-0621, símbolos gráficos para su uso en el equipo, frágil, manipular con cuidado
2. ISO 15223-1, dispositivos médicos. Símbolos que se utilizarán en las etiquetas de los dispositivos médicos, etiquetado e información que se debe suministrar, parte 1: Requisitos generales, cláusula 5.3.2, mantener alejado de la luz solar / ISO 7000-0624, símbolos gráficos para su uso en el equipo, mantener alejado de la luz solar
3. ISO 15223-1, dispositivos médicos. Símbolos que se utilizarán en las etiquetas de los dispositivos médicos, etiquetado e información que se debe suministrar, parte 1: Requisitos generales, cláusula 5.3.4, mantener seco / ISO 7000-0626, símbolos gráficos para su uso en el equipo, mantener alejado de la lluvia
4. ISO 15223-1, dispositivos médicos. Símbolos que se utilizarán en las etiquetas de los dispositivos médicos, etiquetado e información que se debe suministrar, parte 1: Requisitos generales, cláusula 5.3.7, límite de temperatura / ISO 7000-0632, símbolos gráficos para su uso en el equipo, límite de temperatura
5. ISO 15223-1, dispositivos médicos. Símbolos que se utilizarán en las etiquetas de los dispositivos médicos, etiquetado e información que se debe suministrar, parte 1: Requisitos generales, cláusula 5.3.8, límite de humedad / ISO 7000-2620, símbolos gráficos para su uso en el equipo, límite de humedad
6. ISO 15223-1, dispositivos médicos. Símbolos que se utilizarán en las etiquetas de los dispositivos médicos, etiquetado e información que se debe suministrar, parte 1: Requisitos generales, cláusula 5.3.9, límite de presión atmosférica / ISO 7000-2620, símbolos gráficos para su uso en el equipo, límite de presión
7. ISO 15223-1, dispositivos médicos. Símbolos que se utilizarán en las etiquetas de los dispositivos médicos, etiquetado e información que se debe suministrar, parte 1: Requisitos generales, cláusula 5.1.1, fabricante
8. ISO 15223-1, dispositivos médicos. Símbolos que se utilizarán en las etiquetas de los dispositivos médicos, etiquetado e información que se debe suministrar, parte 1: Requisitos generales, cláusula 5.1.5, código de lote / ISO 7000-2493, símbolos gráficos para su uso en el equipo, código de lote
9. ISO 15223-1, dispositivos médicos. Símbolos que se utilizarán en las etiquetas de los dispositivos médicos, etiquetado e información que se debe suministrar, parte 1: Requisitos generales, cláusula 5.1.7, número de serie / ISO 7000-2498, símbolos gráficos para uso en el equipo, número de serie
10. ISO 15223-1, dispositivos médicos. Símbolos que se utilizarán en las etiquetas de los dispositivos médicos, etiquetado e información que se debe suministrar, parte 1: Requisitos generales, cláusula 5.1.6, número de catálogo / ISO 7000-2493, símbolos gráficos para su uso en el equipo, número de catálogo
11. IEC 60601-1, equipos electromédicos, parte 1: Requisitos generales para la seguridad básica y el rendimiento esencial, tabla D.1, símbolo 9, equipo de clase II
12. IEC 60601-1, equipos electromédicos, parte 1: Requisitos generales para la seguridad básica y el rendimiento esencial, tabla D.1, símbolo 20, piezas aplicadas de tipo BF
13. EN 50419, marcado de equipos eléctricos y electrónicos de acuerdo con el artículo 11(2) de la directiva 2002/96/EC (WEEE)
14. IEC 60601-1, equipos electromédicos, parte 1: Requisitos generales para la seguridad básica y el rendimiento esencial, tabla D.1, símbolo 4, corriente alterna
15. IEC 60601-1, equipos electromédicos, parte 1: Requisitos generales para la seguridad básica y el rendimiento esencial, tabla D.1, símbolo 1, corriente continua
16. IEC 60601-1, equipos electromédicos, parte 1: Requisitos generales para la seguridad básica y el rendimiento esencial, tabla D.1, símbolo 29, sustituto
17. IEC 60417-5957, símbolos gráficos para uso en el equipo, solo para uso en interiores
18. IEC TR 60878: 2015, símbolos gráficos para equipos eléctricos en la práctica médica, radiación electromagnética no ionizante

Para registrar su bomba: visite ameda.com/register-your-pump e ingrese el número de serie (SN) de la parte inferior de su bomba.



Trusted by Hospitals. Loved by Moms.

To register your pump: Please visit www.ameda.com and input the serial number (SN) from the bottom of your pump.

Pour enregistrer votre tire-lait : Veuillez visiter le site www.ameda.com et saisir le numéro de série (SN) qui se trouve en bas de votre tire-lait.

Para registrar su sacaleche: Visite www.ameda.com e ingrese el número de serie (serial number, SN) que se encuentra en la parte inferior del extractor.

Distributed in USA by:
Distribué aux États-Unis par :
Distribuido en los EE. UU. por:
Ameda, Inc.
485 Half Day Road
Buffalo Grove, IL 60089
1.866.992.6332

Distributed in Canada by:
Distribué au Canada par :
Distribuido en Canadá por:
Ameda, Inc.
485 Half Day Road
Buffalo Grove, IL 60089
1.866.992.6332

Mothers Choice Products Ltd.
2133-11871 Horseshoe Way
Richmond, BC V7A5H5
1.800.604.6225

Distributed in Australia by:
Distribué en Australie par :
Distribuido en Australia por:
Midmed Pty Ltd.
Unit 4, 62 Borthwick Avenue
Murarrie, QLD 4172
61 (7) 3348 9155

Distribution in other countries: For product information or feedback, call your local distributor or location where you purchased the product. For a listing of distributors in your country, please visit www.ameda.com.

Distribution dans d'autres pays : pour vous renseigner sur le produit ou pour partager vos commentaires, veuillez communiquer avec votre distributeur local ou avec le point de vente où vous avez acheté le produit. Pour obtenir une liste de distributeurs dans votre pays, veuillez visiter le www.ameda.com.

Distribución en otros países: para obtener información o comentarios del producto, comuníquese con su distribuidor local o con las instalaciones donde compró el producto. Para obtener una lista de distribuidores en su país, visite www.ameda.com.



Ameda Inc.
485 Half Day Road
Suite 320
Buffalo Grove, IL 60089
USA