

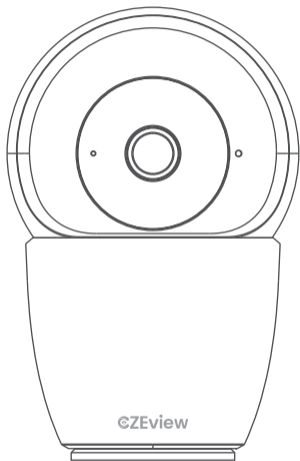

See Everything, Miss Nothing

D4



## Indoor Security Camera User Manual



See Everthing, Miss Nothing

---

We hope you never have the need,  
but if you do our service is friendly and hassle-free.

✉ [support@czeview.net](mailto:support@czeview.net)

## INHALT

WAS IST ENTHALTEN .....	P01
PRODUKTÜBERSICHT .....	P02
SPEZIFIKATIONEN .....	P03
VORBEREITUNG .....	P04
DAS SYSTEM EINRICHTEN .....	P06
• APP HERUNTERLADEN .....	P06
• REGISTRIEREN UND IN IHREM KONTO ANMELDEN .....	P07
DIE KAMERA IN DER APP EINRICHTEN .....	P07
• METHODE 1 VERBINDUNG ÜBER .....	P08
BLUETOOTH AKTIVIERT (EMPFOHLEN)	
WICHTIGE TIPPS .....	P13
• SCANNEN SIE DEN QR-CODE .....	P13
FÜR DIE DETAILLIERTE BEDIENUNGSANLEITUNG	

## WAS IST ENTHALTEN



CZEview  
Innenkamera

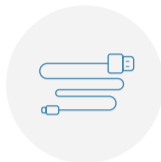

Stromkabel

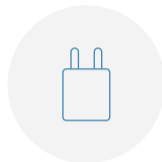

Netzteil



Schraub-  
epaket

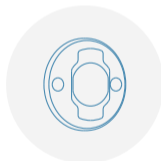

Montage-  
halterung



Benutzer-  
handbuch

# PRODUKTÜBERSICHT

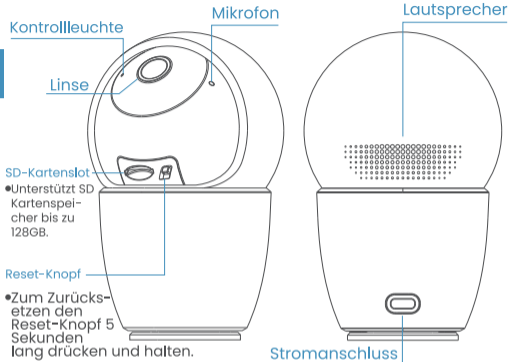

Kontrollleuchte	
Durchgehend rotes Licht	●Gerät defekt
Langsames rotes Blinken	●Warten auf WLAN-Verbindung
Schnelle rote Blitze	●Suche nach Wi-Fi-Netzwerken
Kontinuierliches blaues Licht	●Kamera funktioniert normal
Langsame blaue Blitze	●Verbindungsaufbau zu Wi-Fi/ AP-Verbindungsstatus
Schnelle blaue Blitze	●Geräte-Upgrade

# SPEZIFIKATIONEN

WLAN-BAND	2.4/5GHz
SCHWENKEN/NEIGEN	355°/100°
ZWEIWEG-AUDIO	UNTERSTÜTZT
STROMVERSORGUNG	DC 5V/1A
LÄNGE DES STROMKABELS	2 Meter

DE

## VORBEREITUNG

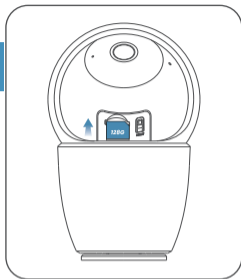

- Drehen Sie das Kameraobjektiv, um den SD-Kartenslot zu finden. Setzen Sie eine Micro-SD-Karte ein (wir empfehlen eine zwischen 8-128GB) für kontinuierliche Aufzeichnung und App-Wiedergabe. Die Kamera überschreibt die ältesten Dateien, wenn der Speicher voll ist.

- Oder wählen Sie einen Cloud-Speicherplan für Videoclips, der zusätzliche Sicherungen und Funktionen bietet. Abonnement verfügbar nach Gerätebindung in der App.

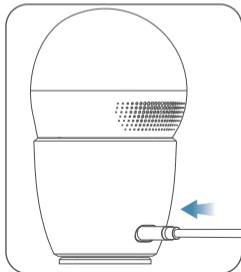

- Verbinden Sie den Stromadapter mit dem Stromanschluss der Kamera.

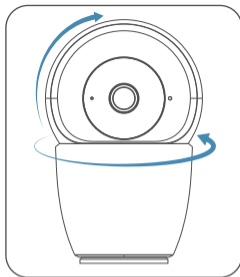

- Sobald die Kamera eingeschaltet ist, beginnt sie mit einem Kalibrierungsprozess. Währenddessen leuchtet die Kontrollleuchte auf, und die Kamera führt einen Schwenk-Neige-Test durch, indem sie sich horizontal und vertikal bewegt, bevor sie sich in die Mittelstellung ausrichtet.

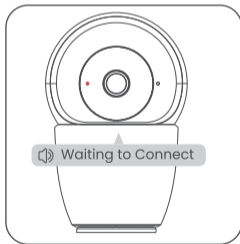

- Innerhalb von etwa 30 Sekunden signalisiert ein langsames rotes Blinken an der Kontrollleuchte, dass die Kamera betriebsbereit ist und verbunden werden kann, begleitet von einer Sprachansage "Waiting to Connect"



### ! Hinweis:

- Für Nicht-Ersteinrichtungen drücken und halten Sie die RESET-Taste 5 Sekunden lang, bis Sie einen "cuckoo" Ton und eine Sprachansage "Resetting, please wait" hören. Dies leitet den Neukalibrierungsprozess ein. Nach Abschluss der Neukalibrierung können Sie mit der WLAN-Verbindung fortfahren, indem Sie die Schritte im Abschnitt 'DAS SYSTEM EINRICHTEN' befolgen.
- Verstellen Sie den Schwenk-Neige-Mechanismus nach dem Einschalten nicht manuell, um Fehlfunktionen zu vermeiden. Wenn die App-Steuerung des Schwenk-Neige-Mechanismus nicht reagiert, starten Sie die Kamera neu, um die automatische Kalibrierung auf die Standardorientierung zu ermöglichen, wobei ihre Vorderseite dem Typ-C-Port gegenüberliegt. Steuern Sie sie dann über die App.

## DAS SYSTEM EINRICHTEN

### • APP HERUNTERLADEN

Laden Sie 'Elemage Cam' aus dem App Store (iOS) oder Google Play (Android) herunter, oder scannen Sie den untenstehenden QR-Code.



### • REGISTRIEREN UND IN IHREM KONTO ANMELDEN

Starten Sie die App, registrieren Sie sich bei der ersten Nutzung mit einer gültigen E-Mail-Adresse und melden Sie sich an.

### ! Hinweis

- Bitte erlauben Sie der App den Zugriff auf Ihr WLAN & Mobilfunkdaten für eine erfolgreiche Verbindung;
- Bitte erlauben Sie der App den Zugriff auf Push-Nachrichten für Erkennungsbenachrichtigungen.

## DIE KAMERA IN DER APP EINRICHTEN

### ! Bevor Sie beginnen, beachten Sie bitte:

- Stellen Sie sicher, dass die Kamera eingeschaltet ist, was durch ein langsames rotes Blinklicht angezeigt wird.
- Bestätigen Sie, dass die 'Elemage Cam' App heruntergeladen wurde.
- Wählen Sie den richtigen Gerätetyp und das Modell beim Hinzufügen eines Geräts aus.
- Überprüfen Sie das stabile Netzwerk und halten Sie die Kamera und das Mobilgerät während der Einrichtung in der Nähe des Routers.

- Bitte geben Sie das korrekte Passwort gemäß der Bedienungsanleitung ein. Stellen Sie sicher, dass es zwischen 8 und 32 Zeichen enthält, um einen reibungslosen Wi-Fi-Verbindungsprozess zu gewährleisten.
- Vermeiden Sie die Verwendung von Emojis, Sonderzeichen oder Symbolen in Ihrem WLAN-Namen und Passwort. Öffentliche Netzwerke (wie in Wohnungen, U-Bahnen, Flughäfen, Hotels usw.) werden nicht empfohlen.
- Netzwerke, die eine Webauthentifizierung erfordern, werden nicht unterstützt.
- WLAN-Netzwerke mit verborgenen Hotspot-Namen werden nicht unterstützt; stellen Sie sicher, dass Ihr Hotspot-Name sichtbar ist.
- VPNs oder Proxy-Server sind nicht kompatibel.

## • METHODE 1 VERBINDUNG ÜBER BLUETOOTH AKTIVIERT (EMPFOHLEN)

### ! Hinweis:

- Bitte erlauben Sie der App den Zugriff auf Ihre Bluetooth- und Standortdienste, um eine erfolgreiche Verbindung zu gewährleisten.

1. Auf der 'Startseite', tippen Sie auf 'Hinzufügen' oder das  in der oberen rechten Ecke, um ein Gerät hinzuzufügen.
2. Erteilen Sie der App die Erlaubnis, auf Ihr Bluetooth zuzugreifen.
3. Finden Sie die Seriennummer Ihres Geräts in der Liste. (Die Seriennummer befindet sich auf dem Aufkleber, der an der Kamera angebracht ist.)

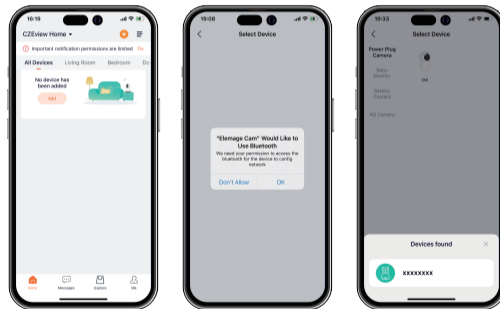

4. Wählen Sie dasselbe WLAN-Netzwerk, mit dem Ihr Telefon verbunden ist, und geben Sie das richtige Passwort ein.
5. Erteilen Sie der App die Erlaubnis, auf Ihren Standort zuzugreifen.
6. Warten Sie, bis Sie ein 'Kuckuck'-Geräusch hören, was den Beginn des Verbindungsprozesses signalisiert. Stellen Sie sich dann sicher, dass das Kontrolllicht zu einem beständigen Blau wechselt, was auf eine erfolgreiche Einrichtung hinweist. Drücken Sie danach auf 'Weiter', um Ihrer Kamera einen Namen zu geben.

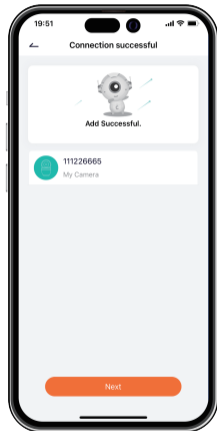
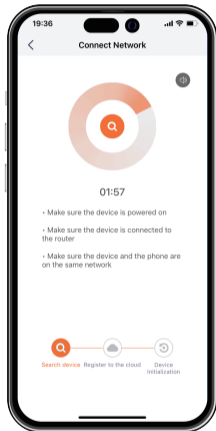
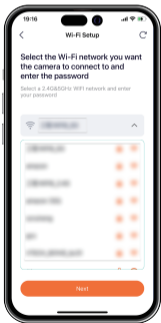

## ! Vorsicht:

- Während der WLAN-Einrichtung, wenn die App eine Seite anzeigt, die auf einen Verbindungsfehler hinweist, tippen Sie in der oberen linken Ecke auf 'Erneut hinzufügen'. Halten Sie dann die 'Reset'-Taste gedrückt, bis Sie ein 'Kuckuck'-Geräusch hören. Stellen Sie sicher, dass die Anzeigeleuchte auf langsame rote Blitze wechselt. Befolgen Sie die Anweisungen im Abschnitt 'METHODE 1 VERBINDUNG ÜBER BLUETOOTH AKTIVIERT (EMPFOHLEN)', um die Kamera erneut zur App hinzuzufügen. Oder tippen Sie auf die Schaltfläche 'Andere Methoden', um eine andere Methode auszuprobieren, wie im Abschnitt 'METHODE 2 QR-CODE SCANNEN' beschrieben, den Sie im Abschnitt 'WICHTIGE TIPPS' für weitere Anleitungen finden.

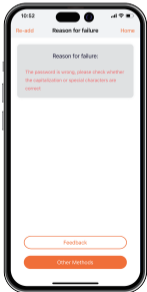

## WICHTIGE TIPPS

Für detaillierte Anweisungen zu 'DIE KAMERA IN DER APP EINRICHTEN', 'INSTALLIEREN DER KAMERA', 'STEUERN DER KAMERA MIT ALEXA', 'APP-FUNKTIONEN' und 'FEHLERBEHEBUNG', scannen Sie bitte den unten bereitgestellten QR-Code.

