

Gebruiksaanwijzing

TV Adapter 2.0



Inleiding

Dit boekje vindt u informatie over het gebruik en het onderhoud van uw nieuwe TV Adapter. Lees dit boekje aandachtig door en vergeet daarbij het hoofdstuk **Waarschuwingen** niet. Hierdoor kunt u de mogelijkheden van uw nieuwe TV Adapter optimaal benutten.

Voor eventuele vragen over het gebruik van uw TV Adapter kunt u contact opnemen met uw hoorzorgprofessional.

| **Over** | [Aan de slag](#) | [Gebruik](#) | [Waarschuwingen](#) | [Aanvullende informatie](#) |

Dit boekje is voorzien van een navigatiebalk, zodat u gemakkelijk door de verschillende hoofdstukken kunt navigeren.

Beoogd gebruik

Beoogd gebruik	TV Adapter 2.0 is bedoeld voor gebruik met Oticon draadloze hooroplossingen of Oticon Streamer Pro. TV Adapter 2.0 maakt het voor de hoortoestelgebruiker mogelijk om naar de televisie luisteren door draadloos het geluid van de televisie van de TV Adapter via Streamer Pro direct naar de hoortoestellen te sturen.
Aanwijzingen voor gebruik	Geen aanwijzingen voor gebruik.
Beoogde gebruiker	Volwassenen en kinderen ouder dan 36 maanden.
Gebruikersomgeving	Binnenshuis.
Contra-indicaties	Geen contra-indicaties.
Klinische voordelen	Bekijk de klinische voordelen van het hoortoestel.

Inhoudsopgave

Over

Inhoud van de verpakking	6
Overzicht TV Adapter	8

Starten

Installatie	10
Uw TV Adapter plaatsen	12
Aansluiten op het elektriciteitsnet	14
Aansluiten op de televisie	16
Aansluiten met TOSLINK	18
Aansluiten met RCA	20
Aansluiten met de mini-jack adapter	22
Aansluiten met SCART	24
Streamer Pro koppelen met TV Adapter	26

Gebruik

Volumeregeling	30
Beginnen met luisteren naar de televisie	32
SelectMe, gebruik meer dan één TV Adapter	34
Onderhoud van TV Adapter	36

Waarschuwingen

Waarschuwingen	38
----------------	----

Aanvullende informatie

Gebruiksomstandigheden	40
Technische informatie	41

Inhoud van de verpakking

De verpakking bevat de volgende onderdelen:





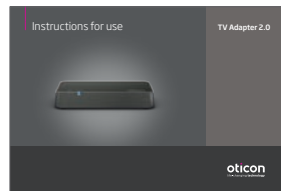



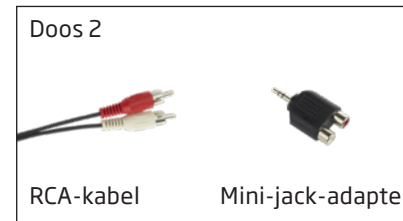







TV Adapter 2.0



Dit boekje (Gebruiksaanwijzing)



Overzicht TV Adapter

Stand	Stroomindicatie	Tv-indicatie
Adapter staat aan, geen verbinding met Streamer Pro		
In koppelingsstand		
Ontvangen van geluid - geen audio-input gedetecteerd		
RCA aangesloten en ontvangt geluid		
TOSLINK aangesloten en ontvangt geluid (digitaal)		
TOSLINK aangesloten en ontvangt geluid (ongeldig signaal)*		
Storing **		

○ Geen lampje  Knipperen  Continu

* Probeer andere inputverbinding

** Neem contact op met uw hoorzorgprofessional

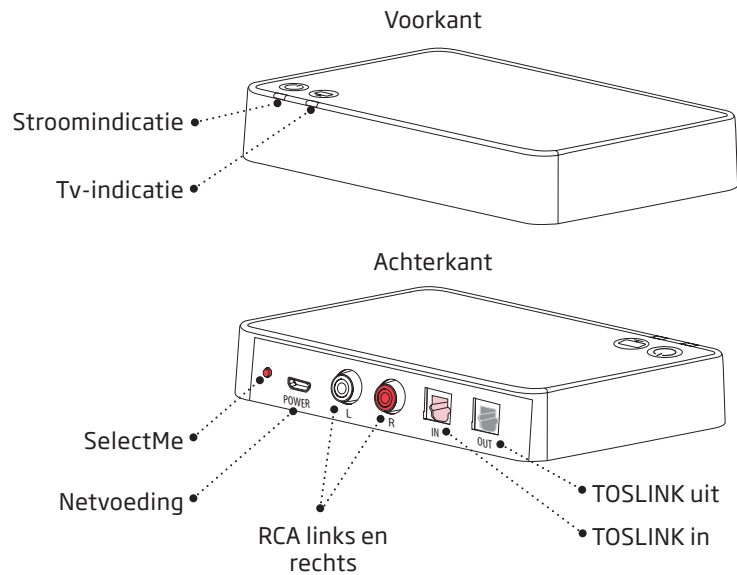

Ga voor meer informatie naar: www.oticon.global/connectline

Installatie

Eerste gebruik van TV Adapter

Voordat u uw Streamer Pro en uw hoortoestellen met uw televisie kunt gebruiken, dient uw TV Adapter aangesloten te zijn op het elektriciteitsnet en de televisie en gekoppeld te zijn met uw Streamer Pro.

Deze gids begeleidt u stap voor stap bij de installatie van TV Adapter.

Het pakket bevat alle benodigde onderdelen voor de installatie.

BELANGRIJKE OPMERKING

Raadpleeg de gebruiksaanwijzing van uw hoortoestellen voor details over de functionaliteit van uw specifieke hooroplossing.

Uw TV Adapter plaatsen

Er zijn twee opties voor het plaatsen van TV Adapter:

1. Dicht bij de televisie - horizontaal geplaatst (A).
2. Achter of dicht bij de televisie aan de muur (verticaal) (schroeven niet meegeleverd) (B).

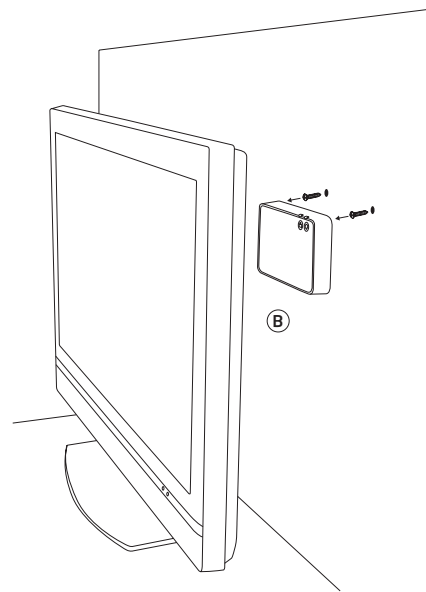
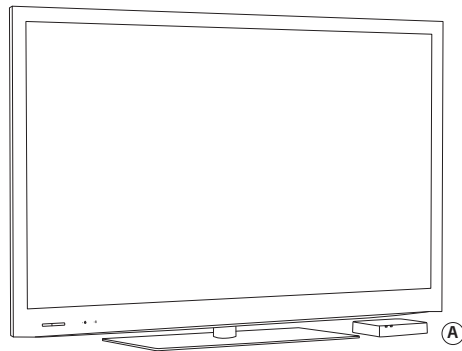

Aansluiten op het elektriciteitsnet

Gebruik de netadapter uit doos nummer 1.

1. Steek het snoer in de "power" aansluiting van TV Adapter (A).
2. Steek de netadapter in het stopcontact (B) en zet de schakelaar aan.
3. De power indicator  aan de voorkant van TV Adapter zal na enkele seconden groen oplichten (C).

BELANGRIJKE OPMERKING

Gebruik de meegeleverde originele 5,0V/1A adapter (met CE- en veiligheidsmarkering) voor het opladen TV Adapter.

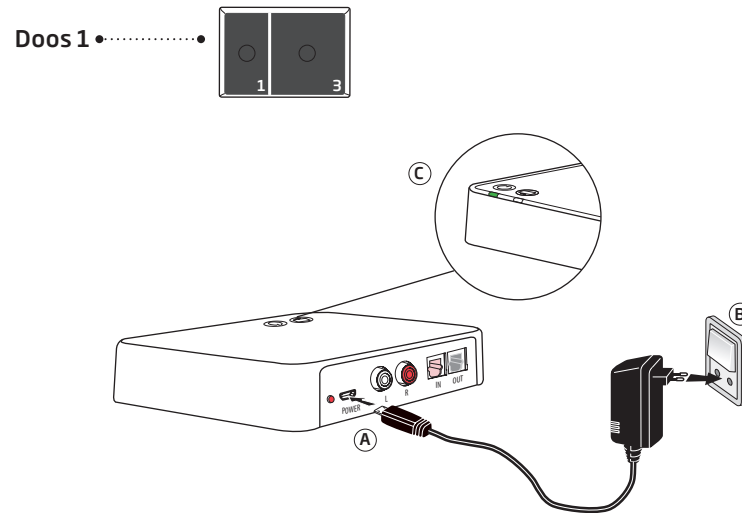

Aansluiten op de televisie

U kunt TV Adapter op vier verschillende manieren op de televisie aansluiten.

Aansluiting	Bladzijde
TOSLINK. Digitale stereo (PCM) of Dolby® Digital *	18
RCA audio-output L+R	20
Mini-jack audio-output (meestal koptelefoon output)	22
SCART audio-output (L+R)	24

* Dolby en het dubbele D-symbool zijn geregistreerde handelsmerken van Dolby Laboratories.

Raadpleeg de gedetailleerde specificatie van ConnectLine TV Adapter 2.0 (www.oticon.nl/connectline) en de handleiding/specificaties van uw televisie om compatibiliteit te verzekeren.

Raadpleeg de volgende bladzijden voor een oplossing die bij uw televisie past.

TOSLink (p. 18)

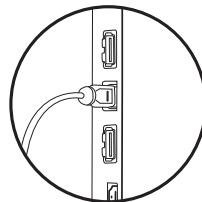

RCA (p. 20)

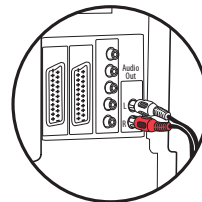

Mini-jack (p. 22)

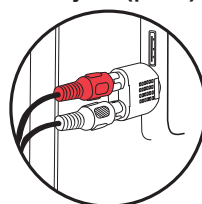

SCART (p. 24)

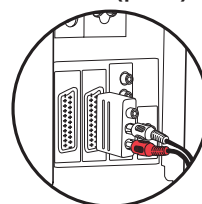

Ga voor meer informatie naar: www.oticon.nl/connectline

Aansluiten met TOSLINK

1. Gebruik de TOSLINK-kabel uit doos 3 (A).
2. Verwijder het plastic kapje van de TOSLINK-kabel. (B)
3. Sluit de TOSLINK-kabel aan op de TOSLINK output op uw televisie/home cinema-systeem (C).
4. Sluit de TOSLINK-kabel aan op de roze TOSLINK input (D) op TV Adapter.
5. De TOSLINK output (E) kan gebruikt worden om andere TOSLINK apparaten aan te sluiten zoals externe Dolby® Decoders en surround geluidsystemen enz.
6. Raadpleeg bladzijde 26 voor het koppelen van Streamer Pro met TV Adapter.

Opmerking

Het kan nodig zijn dat u uw televisie, dvd-speler of home cinema-systeem moet configureren zodat de juiste audio-output beschikbaar is op de output van de TOSLINK.

Raadpleeg de supportrubriek op www.oticon.nl/connectline voor meer geavanceerde of complexe installaties.

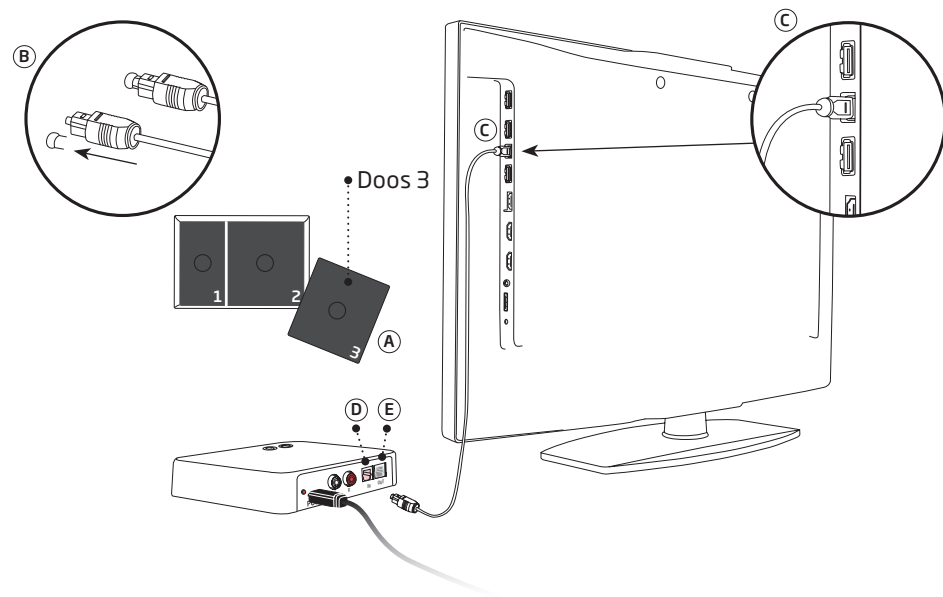

Aansluiten met RCA

1. Gebruik de RCA-kabel uit doos 2 (A).
2. Sluit de RCA-kabel aan op de RCA output op uw televisie (B) of home cinema-systeem. (Meestal gemarkeerd "L - R AUDIO OUT" en te vinden aan de achterkant van de televisie of het onderste paneel).
3. Sluit de RCA-kabel aan op de RCA-connectors (C) op de achterkant van TV Adapter.
4. Raadpleeg bladzijde 26 voor het koppelen van Streamer Pro met TV Adapter.

Opmerking

Het kan nodig zijn dat u uw televisie moet configureren zodat de juiste audio-output beschikbaar is op de output van de RCA.

Raadpleeg de supportrubriek op www.oticon.nl/connectline voor meer geavanceerde of complexe installaties.

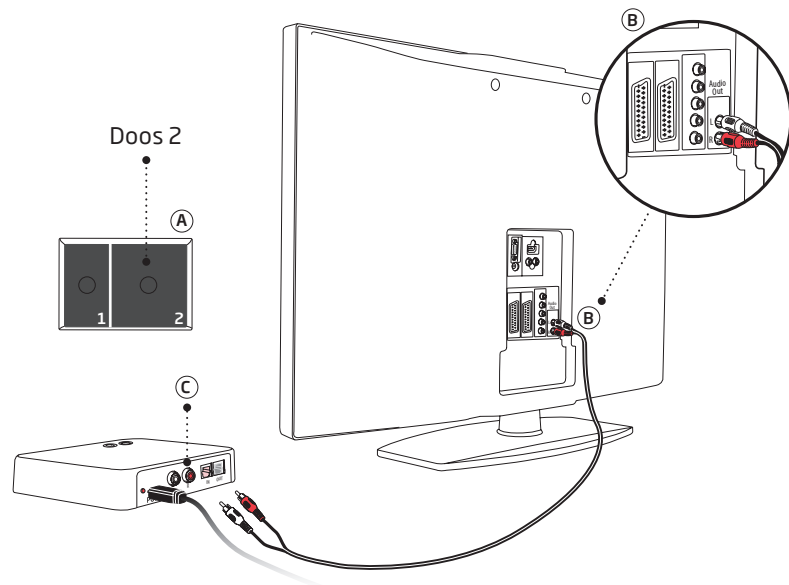

Aansluiten met de mini-jack adapter

1. Gebruik de mini-jack adapter uit doos 2 (A).
2. Sluit de RCA-kabel aan op de mini-jack adapter (B1).
3. Sluit de mini-jack aan op de televisie, dit is meestal de koptelefoon output (B2).
4. Sluit de RCA-connectors aan op de RCA-input van de TV Adapter (C).
5. Raadpleeg bladzijde 26 voor het koppelen van Streamer Pro met TV Adapter.

Opmerking

De luidsprekers van de televisie kunnen worden gedempt wanneer u aansluit op de output van de koptelefoon. U kunt dan alleen geluid via Streamer Pro/ TV Adapter horen.

Raadpleeg de supportrubriek op www.oticon.nl/connectline voor meer geavanceerde of complexe installaties.

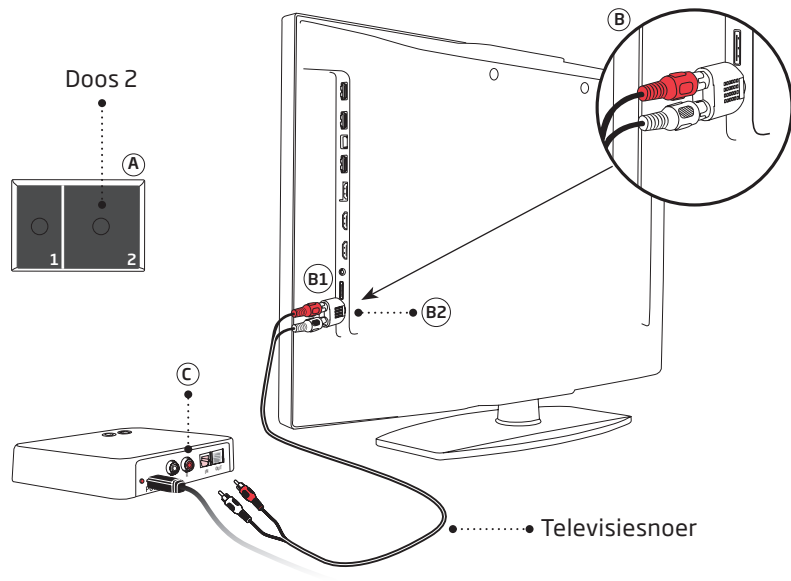

Aansluiten met SCART

1. Gebruik een SCART-adapter*. (A)
2. Sluit de RCA-kabel aan op de rode en witte eindpunten op de SCART-adapter (B).
3. Sluit de SCART-adapter aan op de SCART output op uw televisie (C).
4. Sluit de RCA-connectors aan op de RCA-input van TV Adapter (D).
5. Raadpleeg bladzijde 26 voor het koppelen van Streamer Pro met TV Adapter.

Opmerking

De audio-output op de SCART-connector kan afhankelijk zijn van de bron die op de televisie is geselecteerd. Sommige televisies laten bijvoorbeeld alleen geluid van een televisie horen op de SCART-output (d.w.z. geen geluid van een aangesloten dvd-speler).

Raadpleeg de supportrubriek op www.oticon.nl/connectline voor meer geavanceerde of complexe installaties.

De SCART-adapter is een accessoire die niet is meegeleverd in de verpakking. Als u een nieuwe SCART-adapter nodig heeft, neem dan contact op met uw hoorzorgprofessional.

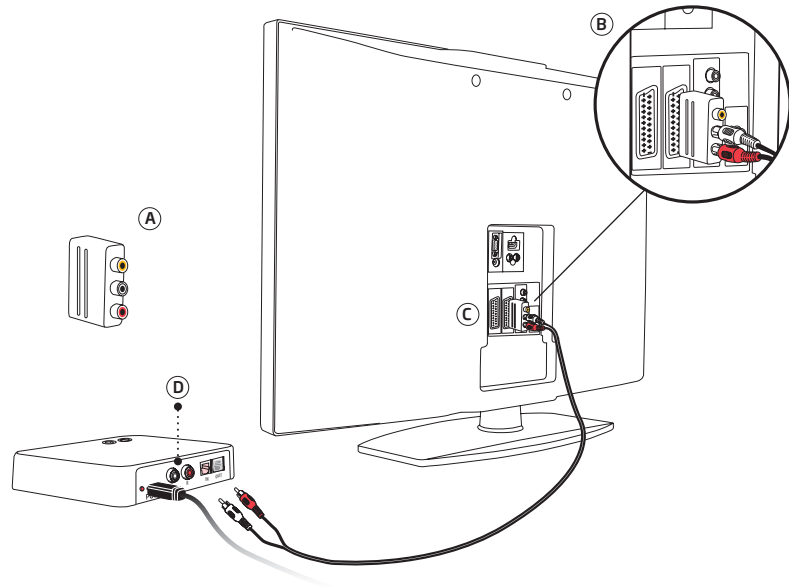

Streamer Pro koppelen met TV Adapter









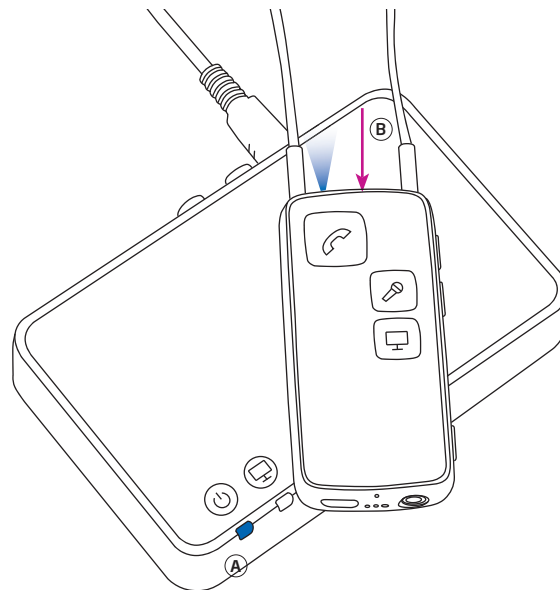























Voordat u uw Streamer Pro kunt gebruiken om naar de televisie te luisteren, moet hij met TV Adapter worden gekoppeld.

Om te koppelen:

1. Zorg ervoor dat TV Adapter aan staat, d.w.z. de stroomindicatie brandt continu groen.
2. Houd de aan/uit-toets op Streamer Pro (B) 5-6 seconden ingedrukt (A) tot het blauwe lampje begint te knipperen.
3. Plaats Streamer Pro bovenop of in de buurt van TV Adapter - het koppelen duurt ongeveer 20-60 seconden. TV Adapter begint automatisch met koppelen.
4. Het koppelen is voltooid wanneer de stroomindicatie op TV-Adapter en de aan/uit-toets op Streamer Pro kort blauw branden, gevolgd door een oranje lampje.

Het koppelen wordt slechts één keer gedaan en hoeft normaal gesproken niet herhaald te worden.



Koppelen			
Streamer Pro lampjes bovenop	Streamer Pro voorkant	Televisie Adapter	Beschrijving
  		 	Streamer Pro en TV Adapter aan
  		 	Streamer Pro in koppelstand
  		 	Koppeling voltooid
  		 	Ontvangen van geluid - geen audio-input gedetecteerd
  		 	RCA aangesloten en ontvangt geluid
  		 	TOSLINK aangesloten en ontvangt geluid (digitaal)

 Continu  Knipperen

Volumeregeling

Gebruik de volumetoets op uw Streamer Pro om het tv-volume in beide hoortoestellen te regelen. Stel het volume bij door '+' of '-' kort in te drukken. Herhaal het kort indrukken voor verdere bijstelling.

Dempfunctie

Tijdens het televisiekijken kunt u de microfoons in uw hoortoestellen uitschakelen, zodat u alleen het geluid van de televisie kunt horen.

Druk tegelijkertijd op de toetsen volume hoger en lager totdat het omgevingsgeluid is gedempt. U hoort een bevestigingssignaal hetgeen aangeeft dat de microfoons in de hoortoestellen nu gedempt zijn.

Opmerking

Het tv-volume in de toestellen wordt niet beïnvloed door volumebijstellingen met de afstandsbediening van de televisie.

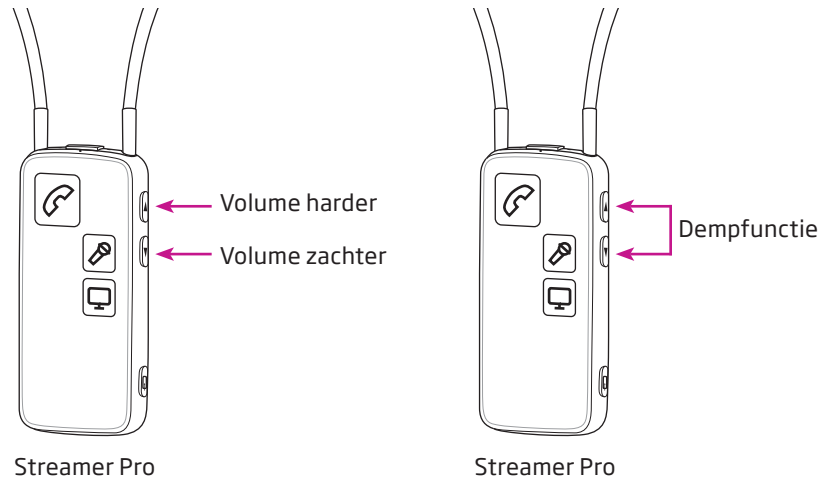

Beginnen met luisteren naar de televisie

Draag Streamer Pro met de nekhus en zorg ervoor dat Streamer Pro aan staat.





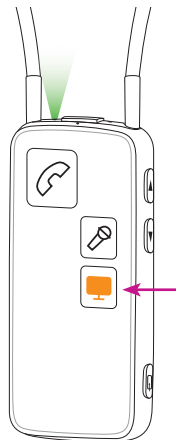

















Zet het geluid van de televisie aan

Druk de tv-toets aan de voorkant van Streamer Pro kort in. Streamer Pro maakt verbinding met TV Adapter. Na enkele seconden brandt er een oranje lampje op Streamer Pro en TV Adapter. U hoort een bevestigingssignaal in uw hoortoestellen gevolgd door het geluid van de aangesloten televisie.



Het geluid van de televisie uitschakelen

Druk de tv-toets aan de voorkant van Streamer Pro kort in. De oranje lampjes op zowel Streamer Pro als TV Adapter gaan uit. U hoort een bevestigingssignaal in uw hoortoestellen.

Koppelen			
Streamer Pro lampjes bovenop	Streamer Pro voorkant	Televisie Adapter	Beschrijving
  		 	Streamer Pro en TV Adapter aan
  		 	Ontvangen van geluid - geen audio-input gedetecteerd
  		 	RCA aangesloten en ontvangt geluid
  		 	TOSLINK aangesloten en ontvangt geluid (digitaal)

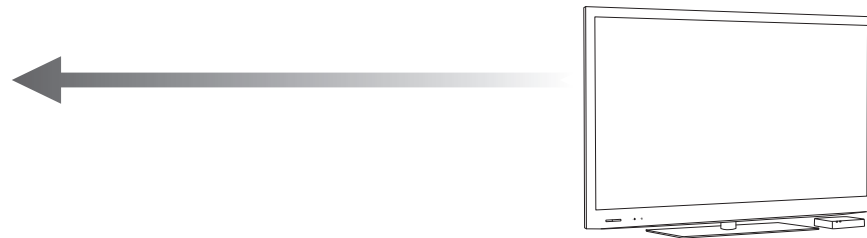

SelectMe, gebruik meer dan één TV Adapter

Met Streamer Pro 1.1 en hoger kunt u meerdere TV Adapters gebruiken. Bijvoorbeeld één in de huiskamer en één in de slaapkamer.

Om tussen TV Adapters te schakelen:

1. Zorg ervoor dat u aangesloten bent op een TV Adapter, d.w.z. Streamer Pro moet aan staan, maar niet actief zijn.
2. Druk kort op de toets SelectMe op TV Adapter waarvan u het geluid wilt horen (A).
3. TV Adapter wordt automatisch verbonden. U hoort een bevestigingssignaal in uw hoortoestellen gevolgd door het geluid van de aangesloten televisie.

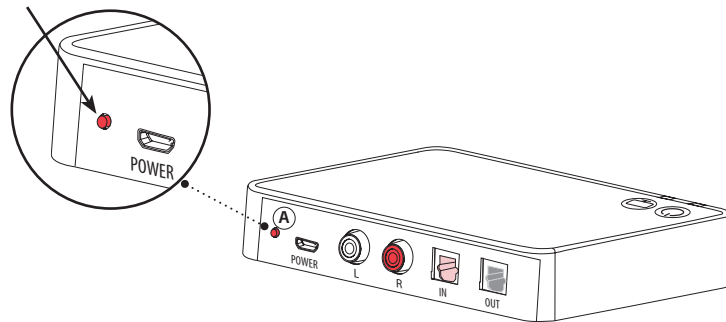

Onderhoud van TV Adapter

Gebruik een zachte, droge doek voor het schoonmaken van TV Adapter.

BELANGRIJKE OPMERKING

TV Adapter mag nooit ondergedompeld worden in water of andere vloeistoffen.

Waarschuwingen

In verband met uw persoonlijke veiligheid en om zeker te zijn van een correct gebruik, dient u uzelf geheel vertrouwd te maken met de volgende algemene waarschuwingen voordat u uw TV Adapter gaat gebruiken. Raadpleeg uw hoorzorgprofessional als u een onverwachte werking of ernstige incidenten ervaart met uw TV Adapter tijdens of door het gebruik ervan. Uw hoorzorgprofessional zal u ondersteunen bij het oplossen van het probleem en, indien nodig, melding doen bij de fabrikant en/of de nationale autoriteiten.

Brandrisico

De stroombron van TV Adapter heeft onvoldoende energie om onder normale gebruiksomstandigheden brand te veroorzaken.

Storing

TV Adapter is grondig getest op storing, volgens de strengste internationale normen. Er kan echter onvoorziene storing optreden tussen TV Adapter en andere apparaten. Probeer in dat geval de afstand tussen TV Adapter en de storende apparatuur te vergroten.

Aansluiting op externe apparatuur

De veiligheid van het gebruik van TV Adapter met de AUX-inputkabel is afhankelijk van de externe geluidsbron. Als de inputkabel is aangesloten op apparatuur met netvoeding, dan moet deze apparatuur voldoen aan IEC -62368-1 of gelijkwaardige veiligheidsvoorschriften.

Incompatibele, niet-meegeleverde accessoires

Gebruik alleen accessoires, transducers en kabels die door de fabrikant zijn geleverd. Incompatibele accessoires kunnen de elektromagnetische compatibiliteit (EMC) van uw apparaat verminderen.

Gebbruiksomstandigheden

Gebbruiksomstandigheden	Temperatuur: +5°C tot +40°C Vochtigheid: 15% tot 93% relatieve luchtvochtigheid, niet-condenserend Atmosferische druk: 700 hPa tot 1060 hPa
Opslag- en transportomstandigheden	De temperatuur en luchtvochtigheid mogen niet voor een langere periode boven onderstaande limieten uitkomen tijdens transport en opslag: Temperatuur: -25 °C tot +70 °C Vochtigheid: 15% tot 93% relatieve luchtvochtigheid, niet-condenserend Atmosferische druk: 700 hPa tot 1060 hPa

Technische informatie

Naam van het model	BS-F200
--------------------	---------

TV Adapter 2.0 bevat een radiozender die gebruik maakt van Bluetooth op 2,4 GHz. De radiozender is zwak en altijd lager dan 10mW, wat gelijk staat aan 10 dBm afgegeven vermogen.

TV Adapter voldoet aan internationale normen betreffende radiozenders, elektromagnetische compatibiliteit en menselijke blootstelling.

In verband met de beperkte ruimte op TV Adapter zijn alle relevante goedkeuringen opgenomen in dit boekje.

Meer informatie is te vinden in de Technische gegevensbladen (TD) op www.oticon.nl

VS en Canada

Dit apparaat bevat een radiomodule met de volgende certificerings-ID-nummers:

FCC ID: U28TVBOX03

IC: 1350B-TVBOX03

Het apparaat voldoet aan Deel 15 van de FCC-regels en de RSS-normen voor licentievrijstelling van de Canadese Industrie.

Gebruik is toegestaan onder de volgende twee voorwaarden:

(1) dit apparaat veroorzaakt geen storing bij andere apparatuur, en)

(2) dit apparaat is niet gevoelig voor storing van andere apparatuur, inclusief storing die ongewenste werking kan veroorzaken.

Opmerking: Veranderingen of modificaties die niet uitdrukkelijk zijn goedgekeurd door de voor naleving verantwoordelijke partij, kunnen het recht doen vervallen om dit apparaat te gebruiken.

Dit klasse B digitale apparaat voldoet aan de Canadese ICES-003.

Uit tests is gebleken dat dit apparaat voldoet aan de grenzen voor een digitaal apparaat Klasse B, conform Deel 15 van de FCC regels. Deze grenzen zijn ingesteld om bescherming te bieden tegen storing in een installatie in een woonomgeving. Dit apparaat genereert en gebruikt radiofrequente energie. Ook kan het radiofrequente energie uitstralen. Indien het apparaat niet geïnstalleerd en gebruikt wordt volgens de instructies, kan het schadelijke storing veroorzaken. Er is echter geen garantie dat er geen storing zal optreden in een bepaalde installatie.

Als het apparaat schadelijke storing veroorzaakt bij radio- of tv-ontvangst, hetgeen kan worden gecontroleerd door het aan en uit te zetten, wordt de gebruiker geadviseerd de storing te corrigeren door een of meer van de volgende maatregelen te treffen:

- Verplaats de ontvangende antenne.
- Vergroot de afstand tussen de apparatuur en de ontvanger.
- Sluit het apparaat aan op een stopcontact op een ander stroomcircuit dan dat waarop de ontvanger is aangesloten.
- Raadpleeg de leverancier of een ervaren radio-/tv-technicus.

Internationale garantie

Uw apparaat valt onder een internationale beperkte garantie afgegeven door de fabrikant voor een periode van 12 maanden na levering aan uw. Deze beperkte garantie dekt fabricage- en materiaalfouten van het apparaat zelf, maar geldt niet voor accessoires zoals bijv. batterijen, kabels, netadapters, enz. Problemen die voortvloeien uit onjuist gebruik of onjuiste verzorging, misbruik, ongelukken, reparatie door ongeautoriseerde personen, blootstelling aan corrosie veroorzakende omstandigheden, schade veroorzaakt door vreemde voorwerpen in het apparaat of onjuiste aanpassingen vallen NIET onder de beperkte garantie en kunnen de garantie ongeldig maken. Onder deze garantie kiest de fabrikant naar eigen goeddunken of het apparaat moet worden gerepareerd of vervangen door een gelijkwaardig model.

De bovenstaande garantie heeft geen invloed op uw eventuele wettelijke rechten volgens de van toepassing zijnde nationale wetgeving betreffende verkoop van consumentengoederen. Uw hoorzorgprofessional heeft mogelijk een garantie afgegeven die verder strekt dan de bepalingen van deze beperkte garantie. Raadpleeg uw hoorzorgprofessional voor meer informatie.

Als u ondersteuning nodig hebt

Breng uw apparaat naar uw hoorzorgprofessional. Kleine reparaties of aanpassingen kunnen vaak ter plekke worden verricht. Uw hoorzorgprofessional kan u helpen bij het verkrijgen van garantieservice van de fabrikant. Uw hoorzorgprofessional kan kosten in rekening brengen voor zijn/haar diensten.

De fabrikant verklaart hierbij dat deze TV Adapter 2.0 (BS-F200) voldoet aan de essentiële eisen en bepalingen van Richtlijn 2014/53/EU. Een conformiteitsverklaring is verkrijgbaar bij de fabrikant.



Oticon A/S
Kongebakken 9
DK-2765 Smørum
Denemarken
www.oticon.nl



Afval van elektronische apparatuur dient te worden weggegooid volgens de lokale voorschriften.



Complies with
IMDA Standards
DA103820

Beschrijving van in dit boekje gebruikte symbolen



Waarschuwingen

Tekst aangeduid met een waarschuwingssymbool moet worden gelezen voordat het toestel wordt gebruikt.



Fabrikant

Het apparaat is geproduceerd door de fabrikant wiens naam en adres naast het symbool staan vermeld. Geeft de fabrikant van medische hulpmiddelen aan zoals gedefinieerd in EU-Richtlijnen 90/385/EEG, 93/42/EEG en 98/79/EG.



CE-markering

Het apparaat voldoet aan Richtlijn 93/42/EEG betreffende medische hulpmiddelen.



Elektronisch afval (AEEA)

Recycle hoortoestellen, accessoires en batterij volgens de lokale regelgeving. Hoortoestelgebruikers kunnen elektronisch afval ook inleveren bij hun hoorzorgprofessional. Elektronische apparatuur die valt onder Richtlijn 2012/19/EU betreffende afgedankte elektrische en elektronische apparatuur (AEEA).



Regulatory Compliance Mark (RCM)

Het apparaat voldoet aan de voorschriften betreffende elektrische veiligheid, elektromagnetische compatibiliteit en radiospectrum voor apparaten bestemd voor de Australische of Nieuw-Zeelandse markt.



Dubbele isolatie

Duidt aan dat de voeding van het product een dubbele isolatie heeft. Dit betekent een zeer laag risico op storingen, dat wil zeggen: dat storingen niet kunnen optreden.



Gebruik binnenshuis

Geeft aan dat het product gekwalificeerd is voor gebruik binnenshuis.



IMDA-label Singapore

Geeft aan dat het apparaat voldoet aan de normen en specificaties gepubliceerd door Info-Communications Media Development Authority (IMDA) en compatibel is met de publieke telecommunicatienetwerken in Singapore en geen radiofrequente storing produceert voor andere bevoegde radiocommunicatienetwerken.

Beschrijving van aanvullende symbolen op labels



Droog houden

Geeft een medisch hulpmiddel aan dat tegen vocht moet worden beschermd.



Waarschuwingssymbool

Raadpleeg de gebruiksinstructies voor waarschuwingen.



Catalogusnummer

Geeft het catalogusnummer van de fabrikant aan, zodat het medische apparaat kan worden geïdentificeerd.



Serienummer

Geeft het serienummer van de fabrikant aan, zodat een specifiek medisch apparaat kan worden geïdentificeerd.



Medisch hulpmiddel

Het apparaat is een medisch hulpmiddel.



Stroomadapteruitgang

Geeft de snelheid aan waarmee vermogen van de uitgang naar uw elektrisch apparaat wordt gestuurd.

Beschrijving van aanvullende symbolen op labels

	ICASA-label Zuid-Afrika Geeft aan dat het apparaat mag worden verkocht in Zuid-Afrika.
	Japan TELEC-symbool Is een aanduiding voor gecertificeerde radioapparatuur.
	Brazil ANATEL-label Geeft aan dat het apparaat gecertificeerd en gehomologeerd is in Brazilië.
	Korea Certificatiemarkering (KC) Het apparaat voldoet aan de Koreaanse productveiligheidseisen voor elektrische en elektronische apparatuur.
	NCC-symbool Taiwanese certificering voor de National Communications Commission (NCC) van communicatie-informatieapparatuur.

191546NL / 2020.02.13

191546NL / 2020.02.13



oticon
life-changing **technology**