

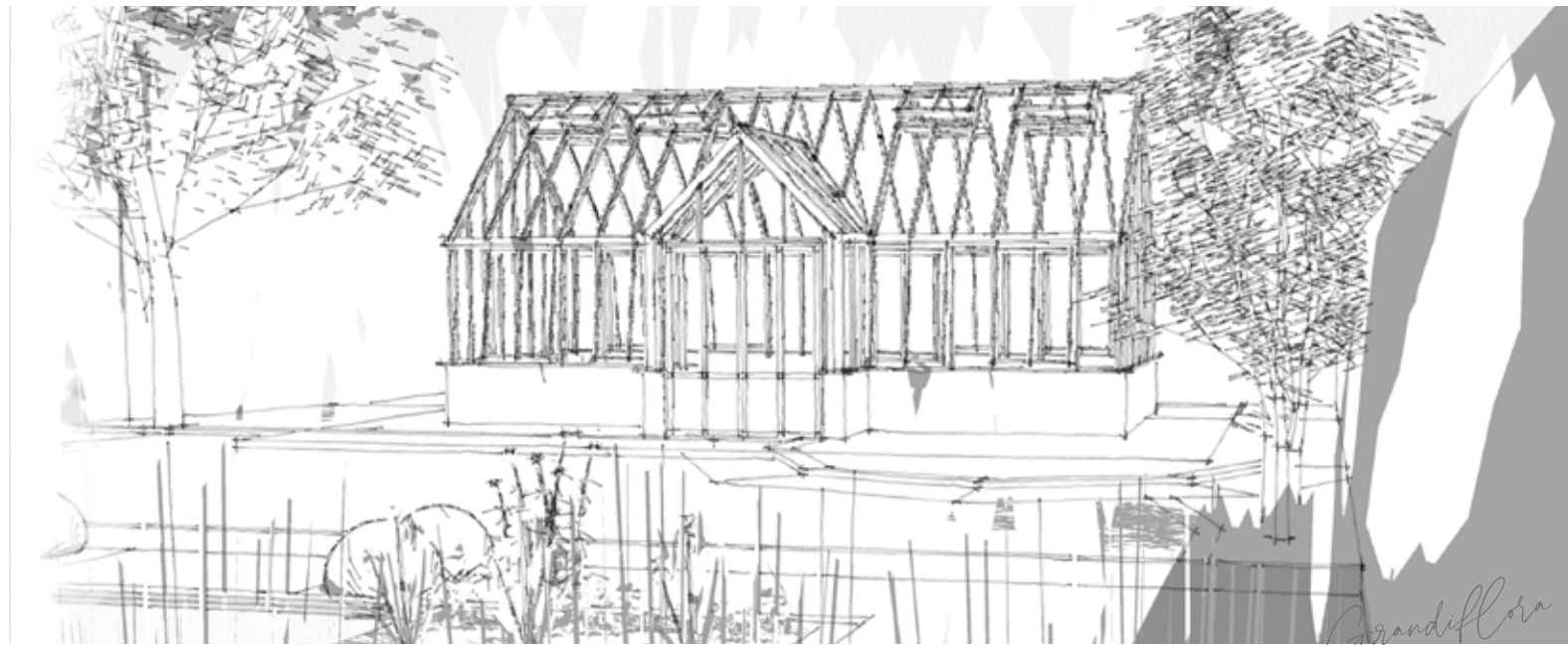

THE ROSE
GREENHOUSE
COLLECTION

GRANDIFLORA



Det klassiska engelska växthuset precis som vi tänker oss, det hittar man i modellen Grandiflora. Härlig långsmalt mittskepp med en proportionerlig förstukvist med dubbla slagdörrar.

Med nära 8 m längd får detta växthus en unik proportion, det kan inte bli mycket vackrare. Vägghöjd på 2,1 m ger fin volym och utmärkt funktion. Planera för både sittgrupp och odling och njut av ett av The Rose Greenhouse Collections vackraste modeller.

Denna modell är anpassad att fungera inom ramen för de svenska reglerna för Attefallshus och kan byggas efter byggnamälan.



- 29 kvm byggyta
- 4 mm härdat säkerhetsglas
- Dubbel slagdörr i förstukvist
- Murad bröstning 675 mm
- 6takluckor
- Godkänd som Attefall
- 5 väggfönster

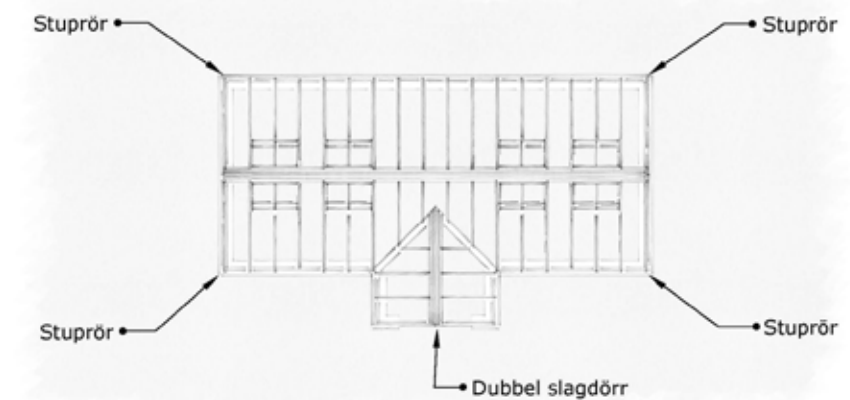
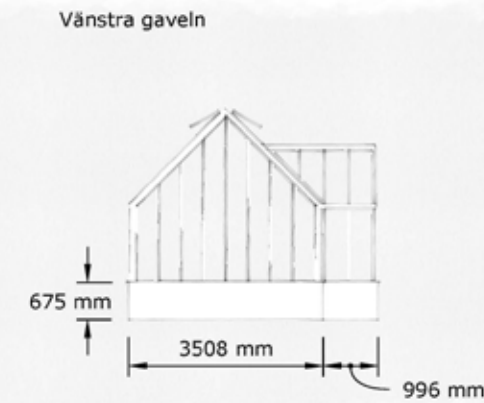
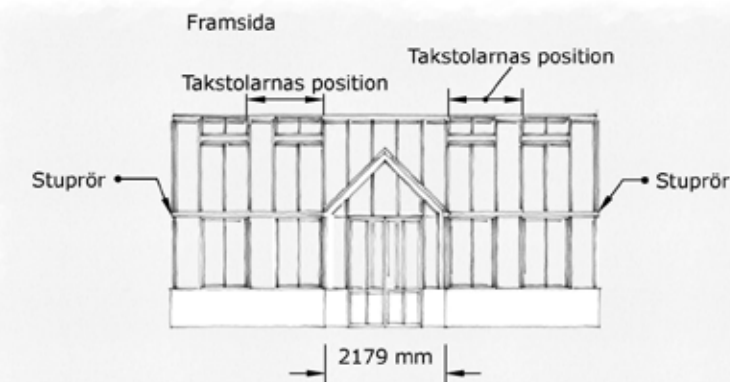



VI GJORT DET VACKRA VACKRARE OCH DET STARKA STARKARE



Nock med utarbetat avslut och plats för nockdekor och spira om så önskas. Vår profil har minimum 2mm i godset och 3 mm för alla bärande delar.



Dekoratив profil över murkrön med komplett och förbättrad dränering. Inga synliga packningar mellan glas och profil, ingen kontakt mellan glas och aluminium.

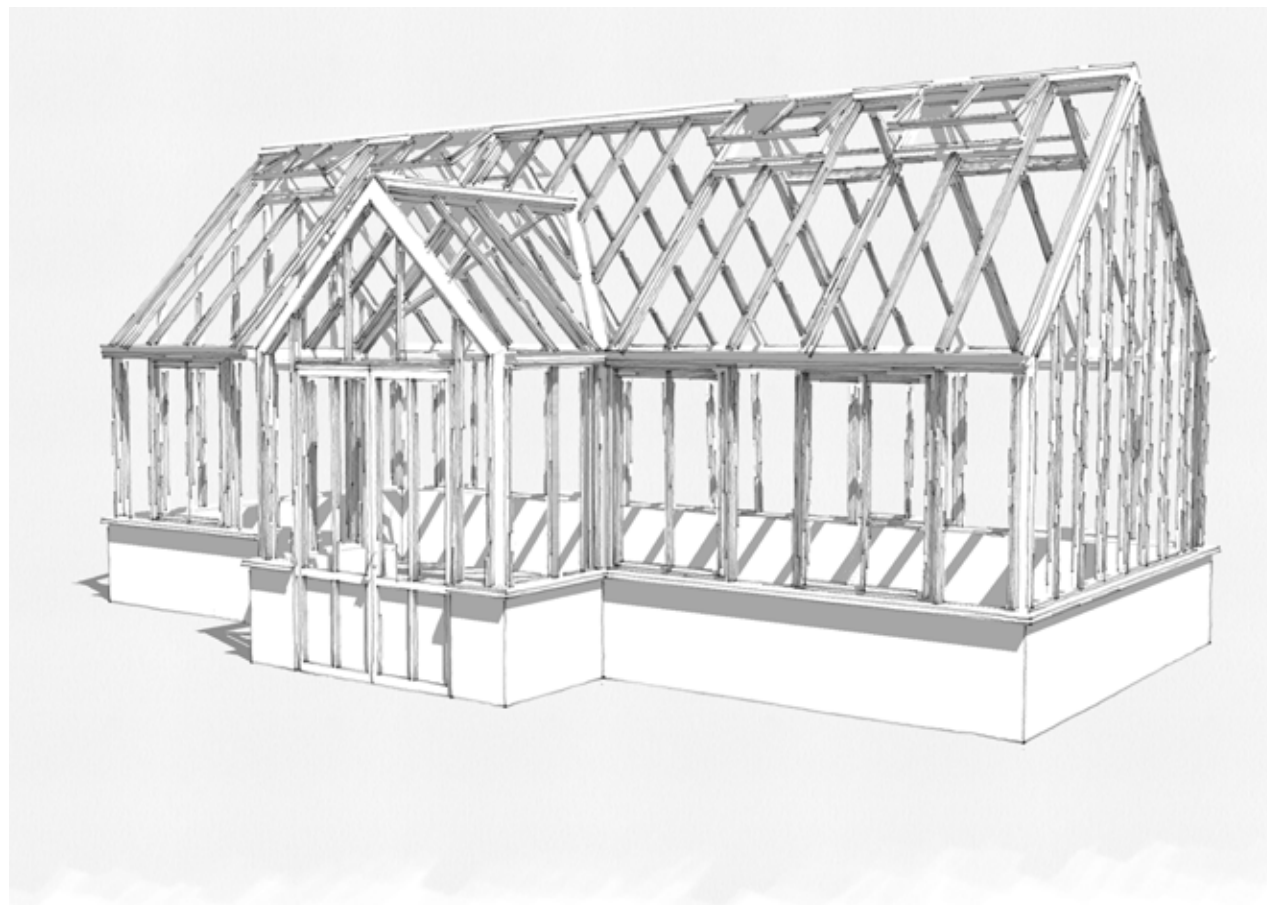

Dekorative lister i interiörens både vägg och tak gör ditt växthus helt fritt från synliga montagedetaljer. Kabeldragning görs helt dolt i säkra kabelskyddsror.



Klassiska spröjs mellan glaset ger ett lätt och stiligt intryck med traditionen i behåll. Perfekt passform utan glipor.



Väggventiler hela vägen ner till murkrönet med en snygg och tät avslutning. Våra väggventiler ger en optimal ventilation.



Dekorative hängränna med förbättrade funktioner och integrerade stuprör. Hängrännan avslutar och ramar in ditt hus.

- Alla våra standardmodeller kan uppdateras med höjda murar, extra dörrar eller annat som passar för just din byggsplats.
- Vansta tillhandahåller alltid ritningsunderlag som skall följas.
- Vår markritning visar specifikt var eldragning i profilen kan göras. Allt kablage är helt dolt för ögat.
- Vill du ha hjälp med ditt bygglov eller din bygganmälan hjälper vi dig.
- Alla byggmaterial du behöver för ditt växthusbygge finns hos oss. Vi vägleder och rådgör med dig vad du behöver.



KULÖRER



MOSS GREEN

SCANDINAVIAN FOREST



OBSIDIAN BLACK

GRANITE GREY



STRAWBERRY MILKSHAKE

LINGONBERRY & MILK



ELDERBERRY WHITE

CHAMPAGNE WHITE

Vi har plockat fram en bedårande färger som gör ditt växthus unikt. Våra kulörer är varma naturliga färger efter växternas egna palett, handplockade för att passa in i naturen

Förutom våra kulörer kan du självklart välja fritt från hela RAL-classic skalan.

Vi kan också passa din växthuskulör mot en NCS-kod eller fasadfärg.

Vill du hellre välja din färg från den klassiska RAL skalan har du hela färgkartan att välja på. Här är några favoriter.



RAL 9011

RAL 7032



RAL 7033

RAL 9007



RAL 9010

RAL 9016



RAL 6007

RAL 8022



RAL 3011

RAL 6011

Att välja färg kan vara svårt och självklart hjälper vi dig i ditt val. En kod kan vara vägledande men ibland krävs det att man läser av den färg man önskar.

Tänk på att en pulverlackerad yta inte bleknar, färgen förblir densamma över tid. Vår pulverlackering sker med största noggrannhet och har en matt finish om inget annat önskas.



ALLTID INKLUDERAT

Auto vents med extra stormstyrka som styrs enbart på värmen i huset och håller ditt växthus ventilerat.

Friction hinges i dina väggfönster. Skapar optimal ventilation både i under- och överkant av ditt fönster och håller fönstret öppet utan stöd.

Gas-lifters i din kallbänkar gör det enkelt att öppna och stänga dina kallbänkar utan hakar.

Valfri RAL kulör från vår palett eller eget önskemål.

Beslag i valfri metall för både dörrar och väggfönster.

Dekor på nock eller hela ditt tak.

ALLTID I THE ROSE GREENHOUSE COLLECTION



NOCKDEKOR

Vår nockdekor är ett fritt val som är inkluderad. I vår egen tillverkningsmetod i en traditionell engelsk stil spira och lilja. Om du önskar en annan design eller till och med din egen design på din dekor kan vi erbjuda detta mot en extra kostnad. Nockdekor och spira är tillval som inte ingår i priset men du kan också få din nock utan dekor.



VÄGGVENTILATION

I våra väggventiler använder vi friktionsgångjärn som gör att du kan hålla ventilen öppen utan stag eller krokar och med luftflöde både över och under ventilen. Ventilen stängs försiktigt med matchande handtag. Våra väggventiler ingår alltid i våra växthus.

TILLVAL OCH EXTRA



AUTOVENTS

Vi har valt att använda autovent Megavent till takventilationen i våra växthus av både estetiska och säkerhetsskäl. Megavent® är en kompakt, men stark och kraftfull öppnare som kan lyfta 70 % mer än mindre autovents. På grund av sin kompakta design kommer öppnarna alltid att vara inom ramen för fönstret.

Vår megavent kommer i en slät mörkgrå finish i RAL 7016, aluminium och mässingsdetaljer.



BESLAG

Våra handtag för både dörrar och ventiler är tillverkade för hand med traditionella metoder. Designen är framtagen speciellt för Rose Greenhouse Collection. Du kan välja mellan polerad mässing, borstad mässing eller krom.



KALLBÄNK

Kallbänkar är ett välkommet tillbehör till ditt växthus. I kallbänken kan du härda av plantor innan de skall ut på frilandsodlingen, du kan odla primörer eller kräsna örter. En kallbänk fungerar också som utmärkt förvaring.

Våra kallbänkar öppnas med en gaslifter och behöver inga stöttor för att hålla sig uppe. Kallbänken kommer som regel i samma kulör som växthuset och är ett tillbehör som du adderar i din beställning.



MOTORER

Vill du byta dina autovents mot en motoriserad öppnare för takventilationen är vår motor CLOUD en möjlighet. En liten elegant motor som lämpar sig perfekt för vår nätta profil. Motorerna kopplas i grupper och kan anslutas till valfri styrenhet. 110-230V AC 50/60Hz. Standard kulörer: BLACK (circa RAL9005), WHITE (circa RAL9016), and GREY (circa RAL7047).

BELYSNING

Modell A

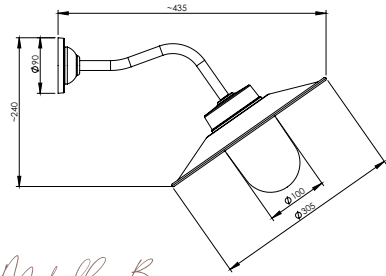

Modell B

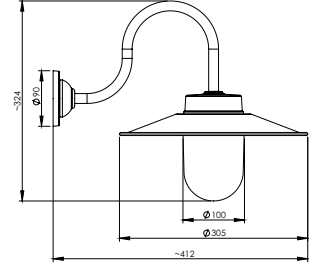

Modell C

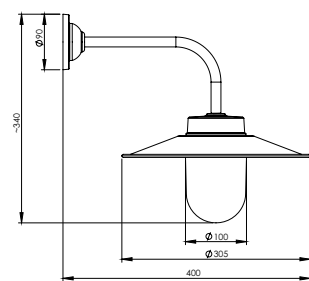

Vår fina stallampa kan placeras på hörnstolpar eller ovanför dörren. Du rådgör kring placeringen när du lägger din order och du har tre alternativa armar and välja mellan.

Modell D

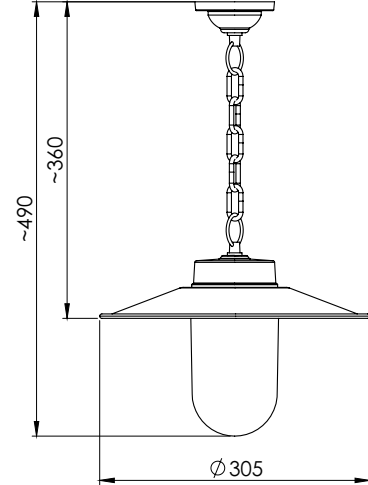

Modell E

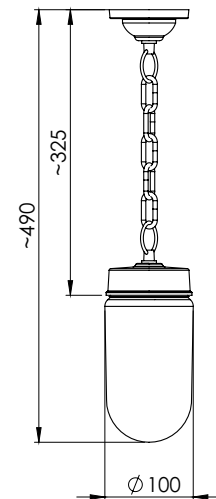

Invändigt finns två hängande lampor att välja på. Lampan hängs i kedja och med i din order följer en speciellt anpassad montageplåt som monteras i taknocken.

Du kan få din armatur i samma RAL-kulör som växthuset eller i en avvikande. Skärmen finns också som tillval i mässing.



FÖRVERKLIGA DIN VÄXTHUSDRÖM!

Ring oss eller maila och berätta om dina planer, ett samtal ger dig svar på många frågor.

Välj en standard eller låt oss göra ditt växthus helt unikt.

Oavsett var i landet du befinner sig kan du få hjälp med hela bygget.

Montaget utförs av våra utbildade montörer.

Med 20 års erfarenhet hjälper vi dig att genomföra ditt växthusprojekt med de bästa förutsättningarna.



kontakta oss på tel
+ 46 (0)8 52027480
botanic@vanstatradgard.se

Läs mer på
VANSTABOTANIC.COM/SE

The rose Greenhouse collection säljs i Sverige av Vansta Trädgård Scandinavia

SHOWROOM STOCKHOLM (öppet enligt överenskommet)
Rörstrandsgatan 44, 11340 Stockholm

SHOWROOM BÅSTAD (öppet enligt överenskommet)
Hemmeslövsvägen 15, 269 96 Båstad
WWW.VANSTATRADGARD.SE