

EENOUR (イーノウ)

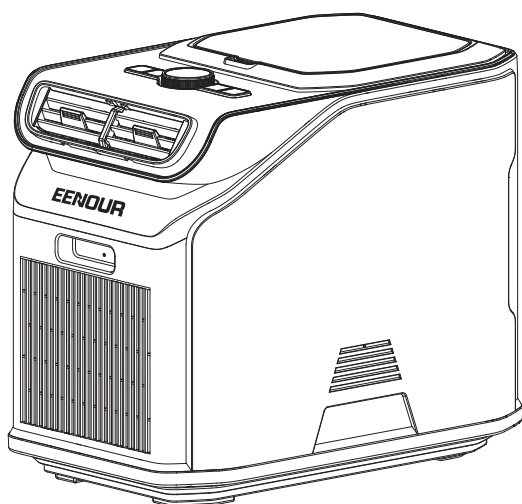

ポータブルクーラー 取扱説明書

ご購入のお客様へ

この度は、当社製品をご購入いただきまして、誠にありがとうございます
ご使用になる前に、製品の取扱書をよくお読みになり、本製品を正しくお使いください。

安全上のご注意

お使いになる人や他の人への危害、財産への損害を未然に防止するため、必ずお守りいただくことを、次のように説明しています。
お読みになったあとは、お使いになる方がいつでも見られるところに必ず保管してください。

使用上のご注意

この取扱説明書には、お使いになる人や他の人への危害、財産への損害を未然に防止するために、エアコンの正しい使用と維持のための重要な安全事項が記載されています。以下の内容(ロゴ、アイコン)を十分に理解した上で本文を読み、記載されている安全事項を必ず守ってください。

 **ご注意:**このアイコンは、人身傷害や財産損失を引き起こす可能性があることを示しています。
お読みになったあとは、お使いになる方がいつでも見られるところに必ず保管してください。

1. 修理技術者以外の方は、分解したり、修理や改造を絶対にしないでください。発火したり異常動作をすることがあります。
2. 本製品は身体・感覚・精神疾患のある方には適用されません。
3. クリーニングまたは他のメンテナンスを行う前に、電源をオフにする必要があります。電源を遮断してから、電源プラグを抜いてください。
4. 可燃性のガスが露出している場所に本製品を取り付けしないでください。可燃性ガスが積もると火災の恐れがあります。
5. 電源コードの上にカーペットなどのカバーを覆わないでください。電源コードを家具やその他の電気製品の下などのタイト状態で放置/使用しないでください。交通エリアから離れた場所や引っかけられない場所に配置してください。
6. アウトドアで使用する際に雷雨に遭遇した場合は、落雷による損傷を避けるために、本機の使用を直ちに中止する必要があります。
7. 本機の作業中は、吹き出し口、排気口、蒸発器側エア吸込口、凝縮器側エア吸込口を遮ったり覆ったりしないでください。吹き出し口や排気口を利用して物や衣類を乾燥させないでください。吸込口や吹き出し口に粘着性のあるもの、指や棒などを入れないでください。ファンが高速で回転しており、けがの原因になります。
8. 本機の設置説明に従って設置してください。取付けに不備があると、水漏れ・故障・火災の原因になります。
9. 当社以外の付属品は使用しないでください。当社以外の部品を使用すると、水漏れ、故障、火災、傷害または財産損失を引き起こす可能性があります。
10. 火災や電気ショックの危険を減らすために、制御装置と一緒に使用しないでください。

- 11.本製品を子供・幼児には手を触れさせないように注意してください。事故やケガ、故障の原因となります。
- 12.濡れた手で、差込みプラグやスイッチ・配線などの電気まわりに触らないでください。感電やケガの恐れがあります。
- 13.電源コードやプラグが傷んだり、コンセントの差込みがゆるいときは使用しないでください。感電やショートして発火することがあります。
- 14.衝撃・破損・水漏れなどにより動かなくなったり、異常がある場合は使用しないでください。感電・漏電・ショートなどによる火災の恐れがあります。
- 15.火気に近づけないでください。本機の変形により、ショートして発火することがあります。
- 16.電源プラグを抜くときは、電源コードを引っ張らずに、必ず先端の電源プラグを持って引抜く。感電やショートして発火することがあります。
- 17.電源コードは、途中で接続したり、延長コードの使用・タコ足配線をしないでください。感電や発熱・火災の原因になります。
- 18.機器がひどく損傷している場合でも、自分で燃やさないでください。内蔵コンプレッサーは火災時に爆発する可能性があります。

【フッ化ガスに関する注意事項】

- 本エアコンはフッ化ガスを封止する装置であります。
- 本エアコンはユーザ自身による冷媒添加には対応していません。
- 本エアコンは修理技術者以外の方は、分解したり、修理や改造を絶対にしないでください。本製品の廃棄は現地のごみ処理規定に適合しなければならず、廃棄処理時には生活ごみと分けてください。廃棄する前に必ず電源を遮断して、デバイスを再使用できないようにしなければなりません。

付属品

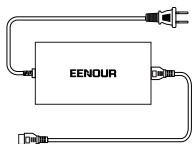
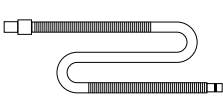
1		エアコン本体	1
2		48Vアダプター AC100-240V 50/60Hz	1
3		ドレンホース 長さ100cm	1

4		送風/排熱兼用ダクト 直径13cm 長さ150cm	1
5		排熱ダクト 直径16cm 長さ150cm	1
6		冷風ダクトエンド	1
7		熱風ダクトエンド	1
8		リモコン	1
9		ダクトグリル (排熱ダクトとの 接続、フィルタリング用)	1
10		ダクトグリル (送風/排熱兼用ダ クトとの接続、フィルタリング用)	1
11		XT90外付け電源ケーブル	1
12		日本語取扱説明書	1

製品各部の名称

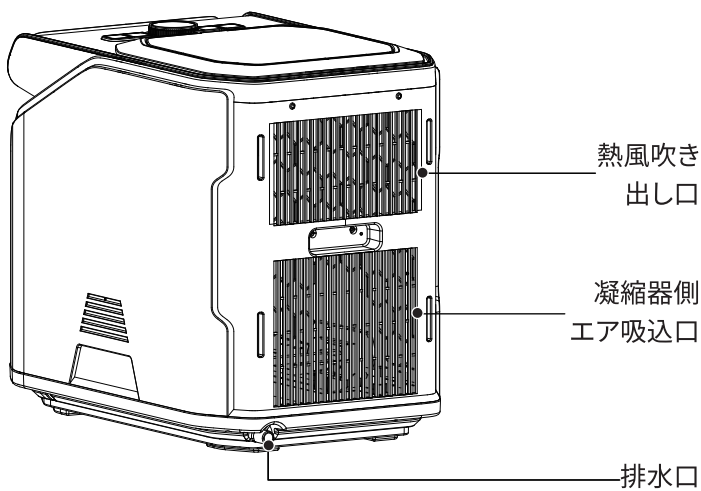
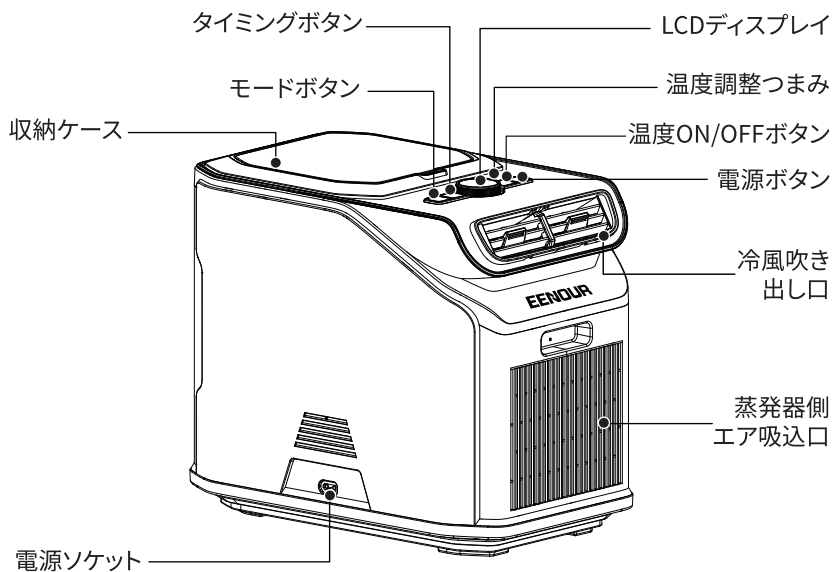

ボタンの操作マニュアル



ボタンとLCD表示パネル



リモコン

1. 電源入れ/電源切れ:

- 電源が入っている場合は、スイッチパネルを使って操作するときはこのボタンを3秒長押しして本体を運転させます。再び3秒長押しして本体を停止させます。(もし再び短く押す場合は、LCD画面が消えますが、実際に運転しています。)
- 電源が入っている場合は、リモコンを使って操作するときはこのボタンを短押しして本体を運転させます。再び短押しして本体を停止させます。

2. 温度設定ボタン:

電源を入れた状態で、温度設定ボタンを1回短押しして、温度設定機能に入ります。ディスプレイで設定温度が表示され、点滅します。このときつまみを回すと設定温度調節ができます。調整可能範囲は16~31°C / 61~88°Fがあります。

リモコンを利用する場合は、リモコンの操作パネルの△▽ボタンを押すと温度調整ができます。

3. つまみとLED一体型ディスプレイ:

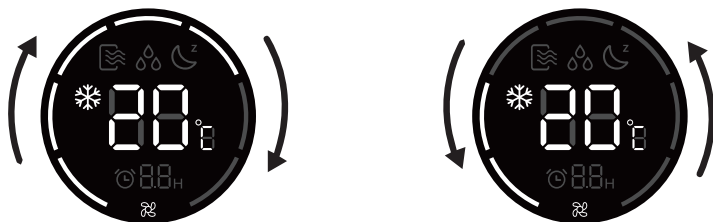

電源を入れた状態でつまみを回すと、デフォルトでは風量を調整する機能です(全部で7段階の風量が調整できます)。時計回りに回すと風量が増加し、反時計回りに回すと風量が減少します。ディスプレイが5分以内に動作しない場合は、スクリーンを消す状態になります。つまみを回すか、いずれかのボタンを押すと、ディスプレイがアクティブになります(この動作は画面をアクティブにするだけで、システム操作はトリガされません)。

リモコンを利用する場合は、リモコンの操作パネルの🌀ボタンを押すと風量調整ができます。

4. ㊄ タイミング機能:



時計回りに回すと時間が増えます



反時計回りに回すと時間が減ります

電源をオンにしてもオフにしても、タイミングボタンを押して設定を行うことができます。

- 電源を入れた状態でタイミングを設定すると、時間になると自動的に電源がオフになります。
- 電源を切れた状態でタイミングを設定すると、時間になると自動的に電源がオンになります。
- タイミングボタンを短押した後、ディスプレイには時間アイコンが点滅し、つまみを回したり、タイミングボタンを短押したりしてタイミング時間を調整することができます(最小目盛りは0.5時間、最大8時間)。運転中に設定時間が変更すると、システムは変更後の設定で実行されますが、変更前に経過時間も加算されます。

リモコンによって操作は、オフのタイマー機能しか搭載していないです。エアコン本体の電源を入れた状態でリモコンの操作パネルの ㊄ ボタンを押すと時間アイコンが点滅して再び押すとタイミング時間を調整することができます。点滅完了すると、設定が成功します。

5. ㊄ モード選択:

- 電源を入れた状態で、スイッチパネルでモードボタンを1回短押して、モード設定機能に入り、ディスプレイに現在のモードアイコンが点滅します。つまみを回すことで冷房、送風、除湿、スリープモードの切り替えを行うことができ、再びモードボタンを短く押すことで各モード間の切り替えを行うこともできます。
- 電源を入れた状態で、リモコンパネルでモードボタンを1回短押して、モード設定機能に入り、ディスプレイに現在のモードアイコンが点滅します。次はモードボタンを押すたびに冷房、送風、除湿、スリープモードの切り替えを行うことができます。

冷房モード❄️: ファン風量と設置温度は調節でき、温度は16~31°C/61~88°Fを調節できます。

送風モード🌀: フロントエンドファンのみを起動します。このモードでは風量しか調整できません。

除湿モード💧: ファンは最低風量と最低温度で運転され、温度と風量は調整できません。空気中の湿度を十分に除去することができます。

スリープモード🌙: このモードでエアコンは低負荷冷房動作を行います。このモードでは温度しか調整できません。

㊄ 摂氏度と華氏度の切り替え方法:

- 電源を入れた状態で、スイッチパネルでモードボタンを3秒ぐらい長押しして、°C/°F温度記号設定モードに入ります。ディスプレイに現在の温度記号が表示され、点滅します。このモードでは、モードボタンを押して温度記号の切り替えを行います。
- 電源を入れた状態で、リモコンで同時に△+▽ボタンを3秒ぐらい長押しして、°C/°F記号の切り替えを行います。

放置について

初めて使用する場合、または長時間放置した後、30分以上地面に平らに置いてから電源を入れて運転してください。前後に十分な放熱空間を確保します。下図のようにします。

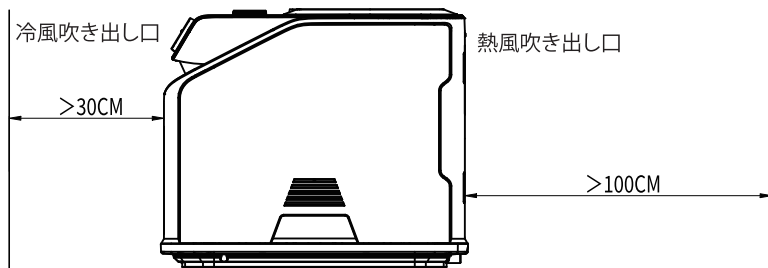

ご注意：次のような場所では使用しないでください。

1. 傾斜や凸凹のあるところ。
2. 調理場など蒸気の多いところ。
3. 海浜地区など塩分の多いところ。
4. 酸・アルカリ性蒸気の立ち込めるところ。
5. 温泉地帯など硫化ガスのあるところ。
6. 電圧変動の多いところ(定格電圧±10%以内)。
7. 電磁波を発生する機械のあるところ。

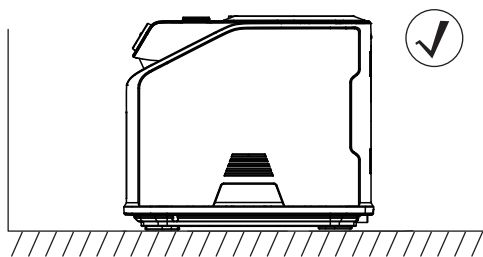

正しい使い方

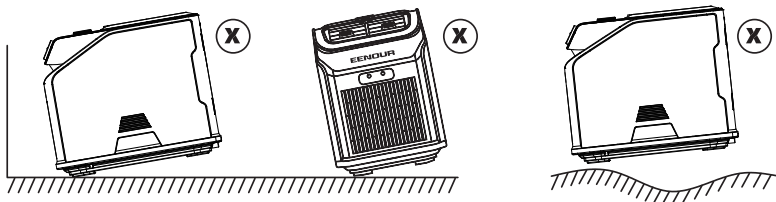

間違った使用方法

一つ目の使い方

取り付け

1.冷風ダクトエンドを冷風吹き出し口に取り付けます。

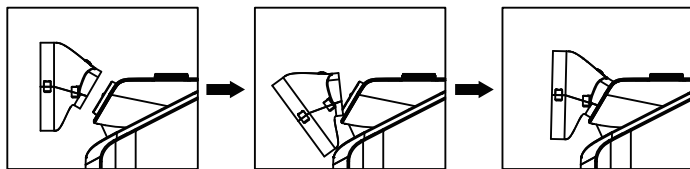

2.ダクトを取り付けます。冷風ダクトエンドの一端をダクトに挿入し、止まるところまで時計回りに回して固定してください。

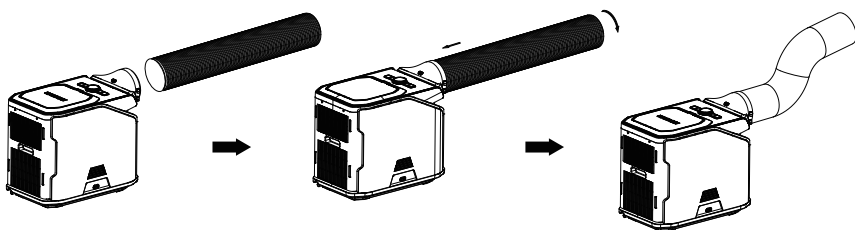

二つ目の使い方

取り付け

1.熱風ダクトエンドの底部と熱風吹き出し口と凝縮器側エア吸込口の底部を押し込みます。その後、止まるところまで下に押し込みます。

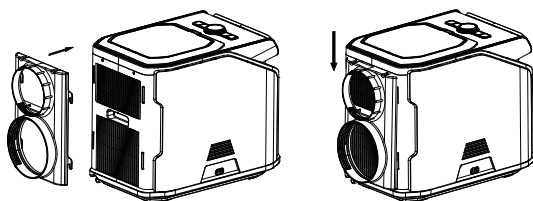

2.二つのダクトを別々に取り付けます。熱風ダクトエンドの底部をダクトに挿入し、止まるところまで時計回りに回して固定してください。

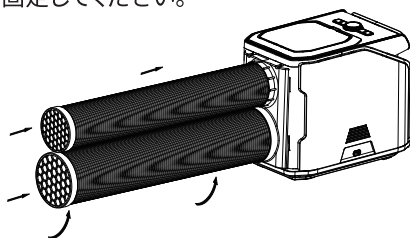

3.ドレンホースを排水口に挿入します。

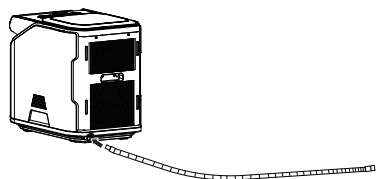

利用シーン(テントの例)

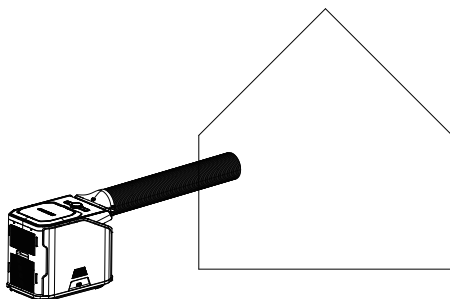

・エアコンをテントの外に置く:冷風をテント内に送風します。冷風吹き出し口に接続されたダクトだけがテント内の密閉空間に入り込み、その空間面積を占有せず、騒音も少ないです。

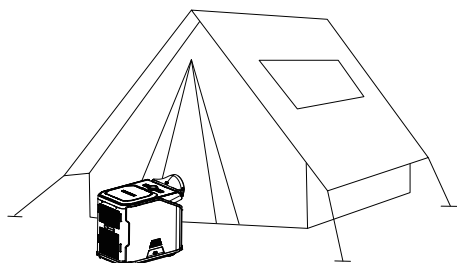

・エアコンを境目に置く:冷風吹き出し口をテントの内に向けて、冷気を吹き込みます。熱風吹き出し口をテントの外に向けて、熱気を排出します。ダクトを接続する必要がなく、エアコンをいつでも活用したり、位置を調整したりすることができます。

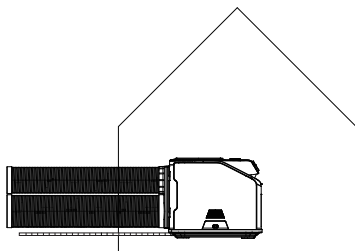

・エアコンをテントの中に置く:冷風吹き出し口をテントの中で置いて、熱風面に二重管(吸気ダクト及び吹出ダクト)を取り付け、盗難や雨を防ぐことができます。
(ご注意:排水ダクトをテントの外に置く必要があります。)

電力供給

1. オリジナルのACアダプターで接続した場合：

入力電圧：AC100-240V(50/60Hz)

出力電圧：DC 48V

2. EENOUR X2000拡張バッテリーと接続した場合：

壊れないように、X2000とPA600の電源を切って、接続してから電源を入れてください。

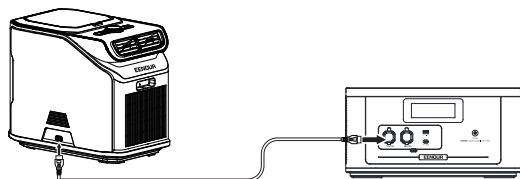

3. ポータブル電源と接続した場合：

DC48Vの電圧と11.5A以上の電流を満たす必要があります。

EENOUR F2000/F4000ポータブル電源をお勧めします。

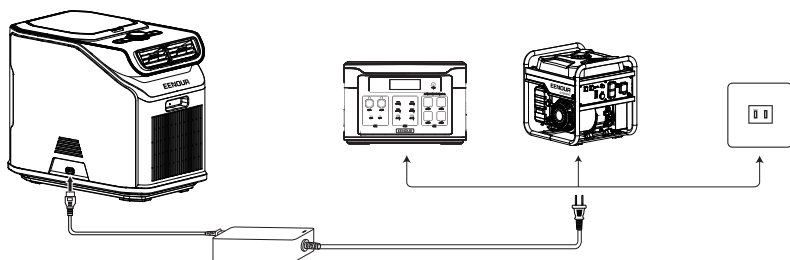

使い方のアドバイス

1. エアコンを使用する時はテントの密封性に注意してください。密封性の悪いテントを使用している場合は、断熱マットでテントを覆ったり、天幕でテントを遮ったりしてください。
2. テントの密封性に注意してください。通気孔のあるテントを使用している場合は通気孔を閉じたり覆ったりしてください。
3. 大型テントを使用していると、エアコンの使用範囲を超えてしまう可能性があります。エアコンを1台追加するか、テント内で遮断することで小さな冷却可能空間を作ってください。

お手入れ方法

外装の汚れは、濡れた布で拭いてください。汚れがひどい場合は、薄めた中性洗剤をつけた布で拭いた後、水に浸してよく絞った布で再度拭いてください。

プラスチック部品のお手入れ

エアコンを適切に保護するために、常に清潔に保つ必要があります。使用時に油污れや変形を避けるよう注意してください。動物性油污れや植物油汚れは箱の中のプラスチック部品に長時間付着すると、プラスチックが劣化・変形する原因となりますので、常に清潔に保つための習慣をつける必要があります。

エアコンを直接水に浸すことは固く禁じられています。(錆や故障や感電、火災の原因となります。)次のものはコーティング、プラスチック部品を損傷し、変形、破損、金属部のサビの原因なので、使わないでください。

(粉末洗剤やアルカリ性・酸性洗剤、お湯、ブラシ、ガソリン、アルコール)。





困った時は

エアコンが冷えていないことがわかったら、吸気口と排気口が塞がれていないかチェックしてください。ホースを使用する場合は、ホースが過度に曲がったり詰まったりしていないかをチェックします。どちらの場合も、圧縮機の過熱保護によって本機を停止することがあります。ダウンタイムが発生したら、電源を切って15分待ってから再起動することをお勧めします。

リモコンが機能しない場合：

- 1、リモコンの操作距離(10m)を超えないように注意してください。
- 2、リモコンに破損がないかどうかを検査してください。
- 3、リモコンの電池を交換してください。
- 4、リモコンをコードペアモードにして、再接続します。

電源を入れた状態でエアコンボタンパネル  +  ボタンを2秒間長押しし、リモコンコードペアモードに入り、ディスプレイが点灯して点滅します。コードペアモードの場合、リモコンが起動した状態でいずれかの有効ボタンを押して、パネルが受信に成功すると、リモコンアドレスを保存してコードペアモードを終了します。

保護/ 障害タイプ	室内表示	考えられる原因	対処方法
欠圧保護	P1	電圧が41V 以下の場合。	電圧値を上げるか、適切な電源を 交換してください。
過圧保護	P2	電圧が56V 以上の場合。	電圧値を下げるか、適切な電源を 交換してください
コンプレッサー	P3	コンプレッサー が働きません。	電源をオフにしてからしばらく再 起動します。それでも解消できな い場合は、アフターサービスに連 絡してください。
過電流保護	P4	コンプレッサー 駆動電流が限界 値を超えます。	電源をオフにしてからしばらく再 起動します。それでも解消できな い場合は、アフターサービスに連 絡してください。
MOS管の 温度保護	P5	回路基板が 過熱します。	製品は高温で長時間の運転しな いように注意してください。
蒸発器側エア吸 込口NTC障害	P6	蒸発器側エア吸込 口NTC障害します。	センサーを交換する必要があります。 このような場合はアフターサー ビスに連絡してください。
凝縮器の過温度	P7	凝縮器の温度は温 度は85℃より高く、 5分間持続します。	過熱保護を行い、排気温度が60℃ 以下になると正常に戻ります。し ばらく電源を切ってから再起動し てください。
通信故障	E0	マザーボード端子 の緩み/断線して います。	端子の調子をチャックする必要が あります。このような場合はアフ ターサービスに連絡してください。
温度センサー	E1	温度センサーが短 絡/開回路します。	端子の緩みがないかチェックして ください。このような場合はアフ ターサービスに連絡してください。
排熱側NTC障害	E2	排熱温度センサー が緩んでいます。	端子の緩みがないかチャックする 必要があります。このような場合 はアフターサービスに連絡してく ださい。

凝縮器故障	E3	凝縮器のファンが障害します。	2〜3回再起動して、それでも解消できない場合はアフターサービスに連絡してください。
蒸発器故障	E4	蒸発器のファンが障害します。	2〜3回再起動して、それでも解消できない場合はアフターサービスに連絡してください。
異音		異物混入の可能性があります。	異音状況の動画を提供し、アフターサービスに連絡してください。

製品仕様

型番	PA600		
冷媒	R290	冷房能力	6000BTU/1758W
電源電圧	AC100-240V (50-60Hz)/DC48V	定格電流	11.5A
消費電力	550W	防水レベル	IPX3
正味重量	13.8KG	総重量	20KG
設定温度	16~31°C/61~88°F	動作温度	10~43°C/50~109°F

免責事項

1. 火災、地震、風水害、落雷、その他の天災地変、公害や異常電圧、その他外部要因による故障および損傷によって生じた損害に関して、当社は一切の責任を負いません。
2. 本書に記載の内容を守らないことによって生じた損害に関して、当社は一切の責任を負いません。
3. 本機の使用および他の接続機器との使用または使用不能から生じた損害（事業中断、逸失利益など）に関して、当社は一切の責任を負いません。
4. ご使用上の誤り及び不当な修理や改造による故障及び損傷に関して、当社は一切の責任を負いません。
5. 一般的な用途以外に使用された場合の故障及び損傷に関して、当社は一切の責任を負いません。
6. 故障及び損傷が発生した場合には使用を停止してください。使用を続けると発煙や発火、場合によっては火災を引き起こすことによって生じた損害に関して、当社は一切の責任を負いません。

保証期間およびお問い合わせ

- 本製品の保証期間はご購入より1年間となります。
- 本製品の仕様は予告なしに変更する場合があります。予めご了承ください。
- 本製品は使用電子部品の製造中止で、生産及び販売終了となる場合があります。予めご了承ください。
- 本製品のお問い合わせについて、故障などが疑われる場合は、次のことをお知らせ下さい。
お買い上げ時期
ご注文番号と商品の型番
故障の状況（できるだけ詳しくご説明ください。）
- ご不明な点や故障に関するご相談は、お買い上げの販売店、または下記営業窓口にお問い合わせください。

株式会社MK JAPAN

メールアドレス: support@eenour.com

公式サイト: <https://eenour.com/>

受付時間: 10:00-13:00、14:30-18:30

(土、日曜、祝祭日、年末年始および当社指定業休日は除く)

弊社製品へのご意見・ご要望がございましたら、support@eenour.comまでお寄せください。
なるべく速やかに対応いたします。

EENOUR(イーノウ)保証書

保証開始日	保証期間
年 月 日	お買い上げ日から1年間

お買い上げ日記入欄： 年 月 日

注文番号：

販売店/販売会社：

保証記録：

 E-mail: support@eenour.com

MADE IN CHINA