

EENOUR

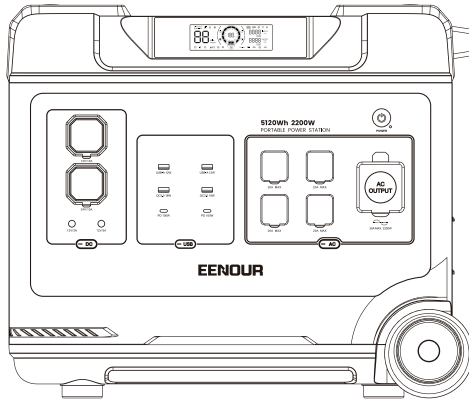

Portable Power Station ポータブル電源

P5000

User Manual
取扱説明書

Please read this user manual carefully before using the product to ensure you use it correctly.

To guarantee the safety of this product during transportation, it is only about 30% charged when it is packed. So please charge it immediately after opening and before use.

Please avoid the use of extension cords or cable taps, as this product can be charged directly from wall sockets etc. When using two or more sockets for charging, please avoid using any other products on the same socket.

ENGLISH..... 1~20

日本語..... 21~34

CONTENTS

Disclaimers	1
What's in the Box	2
Important Safety Instructions	3-4
Specifications	5-6
Overview	6-12
LCD Display	13
UPS mode	14
Solar panel/ Car Recharging	15-16
Troubleshooting	17
FAQ	18
Maintenance	19
Warranty	19
Customer Support	20

DISCLAIMERS

Before using the product, please read the user manual carefully to ensure that you fully understand it before use. After reading, please keep the user's manual in a safe place for future reference. If you use this product incorrectly, you may cause serious injury to yourself or others, as well as product damage and property damage.

Once you use this product, you can be deemed to have understood, recognized and accepted all the terms of this manual. Users undertake responsibility for their own actions and all the consequences that may arise therefrom.

EENOUR does not assume any responsibility for any loss caused by users' failure to use the product in accordance with the User Guide. In order to comply with laws and regulations, EENOUR has the final interpretation of this document and all related documents of this product.

WHAT'S IN THE BOX

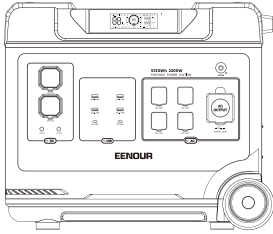

EENOUR
P5000 Power Station

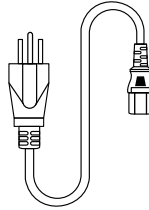

AC Charging Cable

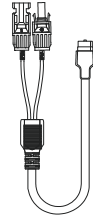

XT60-MC4 Solar
Charging Cable

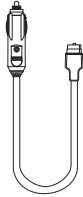

XT60-Car Charging Cable

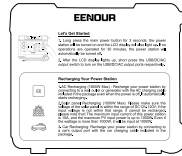

Thank You Card

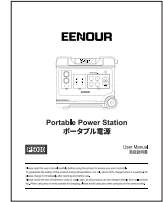

User Manual

IMPORTANT SAFETY INSTRUCTIONS

Attention



Not permitted on aircraft.

WARNING - When using this product, basic precautions should always be followed, including the following:

- Read all the instructions before using the product.
- To reduce the risk of injury, close supervision is necessary when the product is used near children.
- Do not put fingers or hands into the product.
- Do not expose the product to rain or snow.
- Use of an attachment not recommended or sold by the product manufacturer may result in a risk of fire, electric shock, or injury.
- To reduce the risk of damage to the electric plug and cord, pull the plug rather than the cord when disconnecting the product.
- Do not use the product in excess of its output rating.
- Do not use the product or attachment that is damaged or modified. Damaged or modified batteries may exhibit unpredictable behavior resulting in fire, explosion, or risk of injury.
- Do not operate the product with a damaged cord, plug, or output cable.
- Do not disassemble the product. Take it to a qualified service person when service or repair is required. Incorrect reassembly may result in a risk of fire or electric shock.
- Do not expose the product to fire or high temperatures.
- To reduce the risk of electric shock, unplug the power pack from the outlet before attempting any instructed servicing.
- Have servicing performed by a qualified repair person using only identical replacement parts. This will ensure that the safety of the product is maintained.
- When charging a device, the product may feel warm. This is a normal operating condition and should not be a cause for concern.

- When charging the internal battery, work in a well-ventilated area and do not restrict ventilation in any way.
- Do not clean the product with harmful chemicals or detergents.
- Misuse, dropping, or excessive force may cause product damage.
- When disposing of secondary cells or batteries, keep cells or batteries of different electrochemical systems separate from each other.
- Do not use or store the power station in direct sunlight for a long period, such as in a car, cargo bed, or any other place where it will be exposed to high temperatures. Doing so may cause the product to malfunction, deteriorate, or generate heat. **CAUTION:** Risk of explosion if the battery is replaced by an incorrect type.
- Disposal of a battery into a fire or hot oven, or mechanically crushing or cutting off a battery, can result in an explosion.
- Leaving a battery in an extremely high-temperature environment can result in an explosion or leakage of flammable liquid or gas.
- A battery subjected to extremely low air pressure may cause an explosion or leakage of flammable liquid or gas.

CAUTION: Risk of explosion if the battery is placed by an incorrect type.

- Disposal of a battery into a fire or hot oven, or mechanically crushing or cutting off a battery, can result in an explosion.
- Leaving a battery in an extremely high-temperature environment can result in an explosion or leakage of flammable liquid or gas.
- A battery subjected to extremely low air pressure may cause an explosion or leakage of flammable liquid or gas.
- Unplug the AC power cable to disconnect from the line voltage.

SPECIFICATIONS

Product Specifications

Product Name	P5000 Portable Power Station
Product Size	21.65*11.77*19.17 in / 55*29.9*48.7cm
Product Weight	112.44 lb/ 51.0kg
Cell Capacity	5120Wh
AC Input	100 - 120V/ 15A, 1800W Max
PV Input	12- 120V/ 15A, 1000W Max
AC Output	Rated 2200W, Peak 4000W, Pure Sine Wave, with Overcharge, Short Circuit Protection
USB QC 3.0	(5- 12V 18W) x2
USB	(5V 2.4A) x2
Type-C	5-20V/5.0A, 100W max with PD 3.0 protocol
DC 5521	12V/3A x 2
4 Pin Aviation Socket	24V/ 10A
Car Charger Output	12V/ 10A
Charging Temperature	32°F-104°F/0-40°C
Discharging Temperature	14°F- 104°F/-10~40°C
Ambient Humidity	<90% RH
Cycle Life	>3500

Battery Specifications

Type	LiFePO4 Battery
Single Battery Rated Voltage	3.2V
Rated Capacity of Single Battery	100Ah
Battery Pack Rated Voltage	51.2V
Single Cell Weight	2KG
Rated Capacity of Battery Pack	5120Wh

OVERVIEW

- It is a portable power station, perfect for home emergency power backup and off-grid living.
- It was built in LiFePO4 batteries, which supports AC fast charging, car charging, and solar panel charging. (It also has UPS function, which ensures continuous power, get non-stop power with a switch-over time of less than 10ms.)
- Applications
 - (1) Outdoor: Car electronics: car refrigerator, car air pump, car vacuum cleaner, etc.; DIY power tools: blowers, lawn mowers, drills, electric saws; camping equipment: cameras, Drones, electric barbecue grills, LED lights, electric air mats.
 - (2) Indoors: Washing machines, TVs, radios, electric blankets, refrigerators, kitchen appliances (cooking appliances), microwave ovens, cooking heaters, coffee makers, rice cookers, laptop computers, mobile phones, lighting equipment, etc.
- The telescoping handle and wheels make it as easy to move around as a piece of luggage

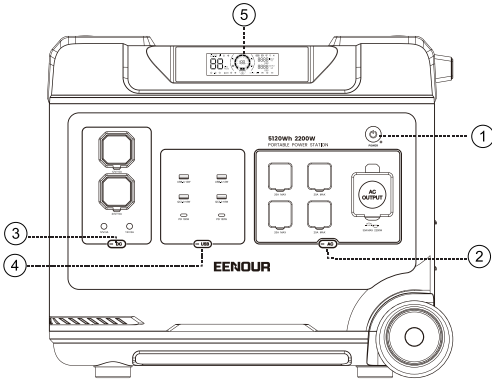

- ① Power Switch
- ② AC Switch
- ③ DC Switch
- ④ USB Switch
- ⑤ LCD Screen

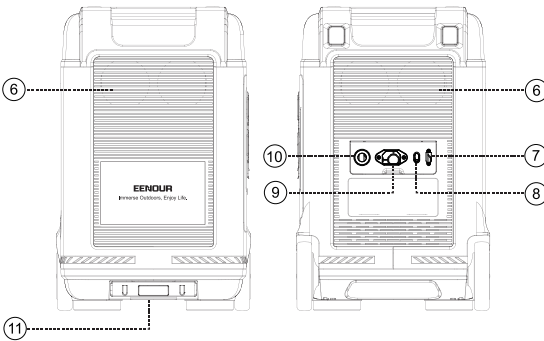

- ⑥ Air Inlet/Outlet
- ⑦ PV/DC Input Port
- ⑧ AC Fast/Slow Charging Switch
- ⑨ AC Input Port
- ⑩ Overload Protection
- ⑪ Telescoping Handle Extension/Retraction Button

1.Main Power Switch

Press the power button for 3S to switch it on, press it again for 3S to turn it off.

NOTE:

Short press the switch will turn on/off the LCD display. If there is no operations for 30 minutes, the LCD display will be turn off and the power will be switched off automatically.

2.AC Switch (AC outlet*5, total output ≤2200W)

1.Press and hold the main power switch for 3 seconds to turn on the power station. Short press the AC button to switch the AC output ports on. Short press it again to switch the AC output ports off.

2. Check the remaining battery power. If the remaining battery level is less than 10%, please recharge the battery.

3. Please check the operating voltage of the device to be connected.

4. Make sure that the power consumption of the connected device is less than the rated power (2200W) of this unit.

Note:

* When not in use, please turn off the AC output switch to save power.

* The maximum AC output of the device that can be used is 2200W (Surge 4000W). Even if the total is less than 2200W, it may not be usable because the surge power is too high depending on the electrical equipment used.

* For the 5 AC outlets, there are 1 for 30A and 4 for 20A. The 30A outlet has a rated output of 2200W, but the 20A outlet has a rated output of 2000W.

* By pressing and holding the AC switch for 3 seconds or longer, you can switch between constant power mode and non-constant power mode (constant voltage mode).

(1) Constant Power Mode: When the load is over the rated 2200W but less than 3200W, it will reduce the working voltage of the load to operate the equipment with output up to 3200W.

(2) Non-constant power mode (constant voltage mode): Allows the device to operate at standard voltage. If the load exceeds the 2200W rating, the overload protection will cut off the output.

3.DC Switch

1.Press and hold the main power switch for 3 seconds to turn on the power station. Short press the DC button to switch the DC output ports on. Short press it again to switch the DC output ports off.

2. Check the remaining battery power. If the remaining battery level is less than 10%, please recharge the battery.

3. Connect the device to the DC cigarette lighter socket, DC output port, the output side of the aviation socket.

Note:

* When the DC output port is not in use, please turn off the DC output switch to save power.

		
Output*2	Cigar Lighter*1	DC

4.USB Switch

1. Press and hold the main power switch for 3 seconds to turn on the power station. Short press the USB button to switch the USB output ports on. Short press it again to switch the USB output ports off.



2. Check the remaining battery power. If the remaining battery level is less than 10%, please recharge the battery.

3. Connect a USB device to the USB output port.

Note:

* Quick charging (QC3.0, PD) may not be possible depending on the USB device being charged and the cable used for charging.

* When not in use, please turn off the USB output switch to save power.

		
USB-A*2	USB-A*2	TYPE-C*2
5V/2.4A	QC3.0-18W	PD-100W

5.LCD Screen

Short press the main power button to switch the LCD ON/OFF. The LCD display the power and status of the power station.

6.Cooling Air Inlet/Outlet

The cooling fan will run automatically when the product reaches a certain temperature during use. Please avoid blocking the cooling air inlet/outlet and do not place objects within 11.8 inches (30cm) of the cooling air inlet/outlet during the use of the product.

The fan has three gears, which are triggered according to the internal temperature. It will automatically run at low speed when the internal temperature reaches 113 °F(45°C) or higher.

It spins at medium speed when the internal temperature reaches 131 °F (55°C) or higher.

It spins at high speed when the internal temperature reaches 149 °F (65°C) or higher.

7.PV/DC Input Port

Recharge this power station with a maximum solar input of 1000W with a solar charging cable

1.The maximum input voltage is 120V.

2. If the PV/DC input port is charged with a voltage higher than 120V, the power station will be damaged. Which is not covered by the warranty.

8.AC Fast/Slow Charging Switch

The charging power can be adjusted through the AC charge speed switch on the back of the product.

Toggle this switch to the corresponding mode: fast charging or slow charging mode.

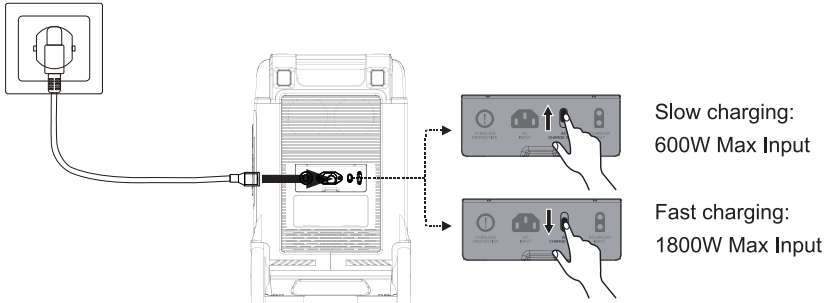

When switch to the AC fast charging mode, you need to ensure that the output voltage of the power supply device meets 100-120V and the output current is greater than 15A.

1. The corresponding charging power is 1800W when the output voltage of power supply equipment is 120V and the output current is greater than 15A.

9.AC Recharging Port

Recharge your power station by connecting to a wall outlet with the AC charging cable. AC recharging (1800W Max)

Please ensure that the AC voltage and frequency of the device are consistent with the utility power before using the AC port for charging.

10.Overload Protection Button

In case of unstable power voltage supply due to lightning or other reasons, or if there is a large voltage input at the AC terminal, the overload protection function (safety circuit breaker) will be activated to protect this product and disconnect the AC input port from external devices.

Please restore the AC input function of this product in the following order.

1. Turn off the power button and unplug all ports devices.
2. After confirming that there is no abnormality in each part, turn on the power button.
3. Press the overload protection button and connect the AC cable to resume AC input.
4. It is not recommended to use the voltage range beyond 100- 120V to charge the product, because it may cause damage to the power station, which is not covered by the warranty.

11.Telescoping Handle Extension/Retraction Button

Press this button to enable the extension/retraction of the telescoping handle.

LCD DISPLAY

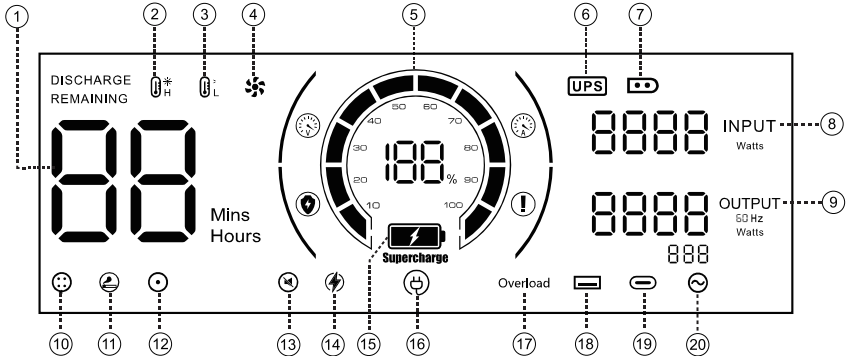

1.Charge/Discharge Remaining Time	11.Cigarette Lighter (12V) Output
2.High Temperature Alert	12.DC(12V) Output
3.Low Temperature Alert	13.Silent Mode
4.Fan Status	14.Constant Power Mode
5.Power Status	15.Fast Recharging Mode
6.UPS Mode	16.AC Recharging Mode
7.PV/Car Recharging Mode	17.Overload Warning
8.Total Input Power	18.USB Output
9.Total Output Power	19.PD Output
10.Aviation Socket (24V) Output	20.AC Output

UNINTERRUPTIBLE POWER SUPPLY (UPS)

To use the UPS feature, connect your power station to a wall outlet with the AC charging cable, then press the AC outlet button and connect your devices via the AC output ports

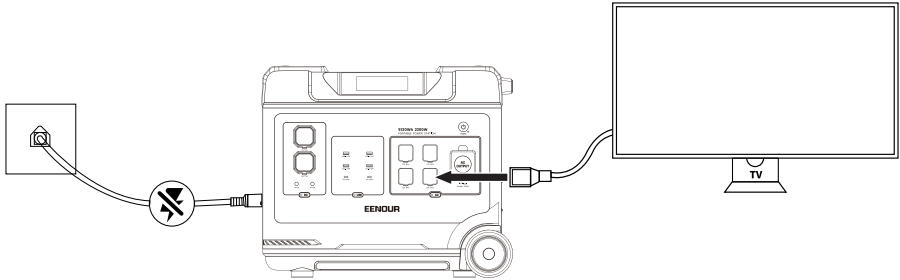

1. Once you turn on the electrical device, it makes use of grid AC power directly.
 2. When the utility power is cut off, it will automatically switch to the product's internal battery power within 10ms .
- ※ Under UPS mode, the maximum AC output power is less than 1400W. If the AC output exceeds 1400W, the UPS icon will blink, which indicates an overcharge and the AC icon will be turn off, the output is interrupted.

SOLAR PANEL RECHARGING

With a maximum solar input of 1000W, fully charged at least 5.2 hours. (Maximum input voltage 120V)

- ※ Solar panel charging power will be affected by the weather, climate and other conditions.
- ※ Solar panel voltage over 120V will damage the power station. Which is not covered by the warranty.

Solar Recharging

Option 1

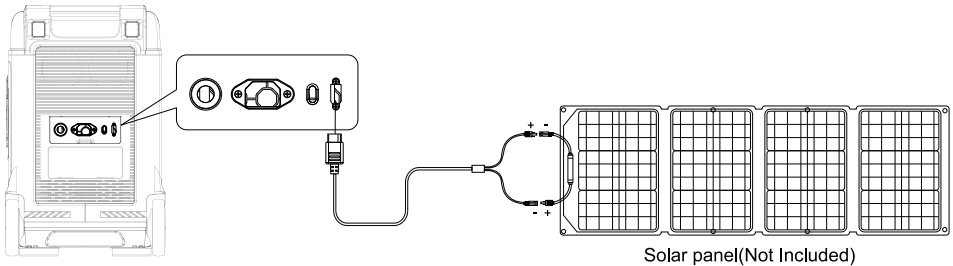

Option 2

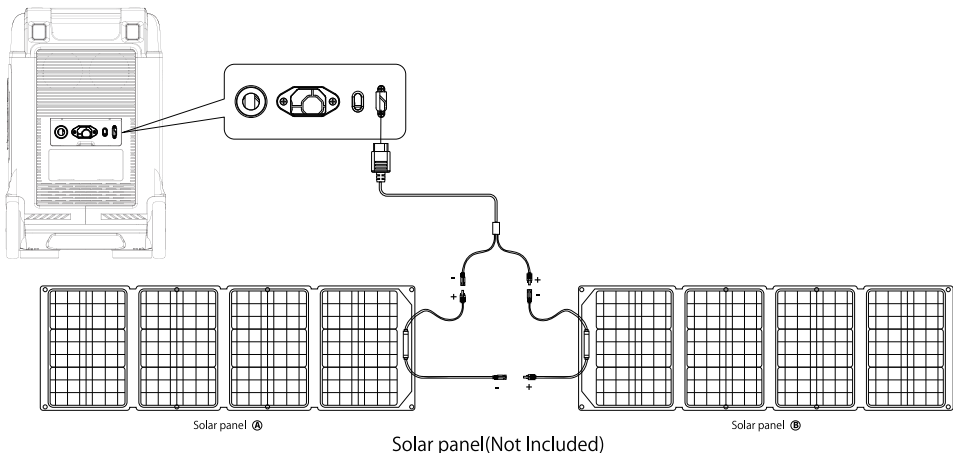

CAR RECHARGING

Recharge this power station by connecting to a car's output port with the car charging cable.

※ Car recharging should be done after the car engine is started. Failure to start the car engine may cause the car's battery to run out of power.

※ Car recharging is usually low power of 90-240W, so the charging time is long (12V/8A or 24V/ 10A). If fast charging is required, wall outlet recharging is advised.

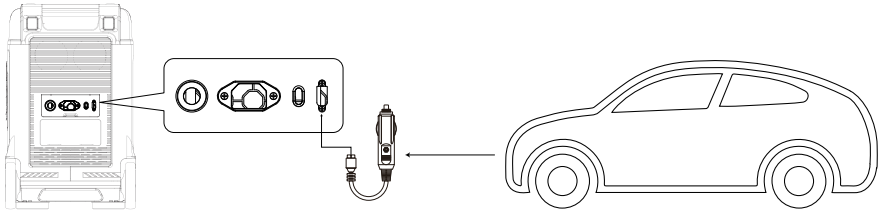

ESTIMATED USAGE TIME

$5120\text{Wh} \times \text{DOD} \times \eta \div (\text{load W}) = \text{estimated usage time (unit: h)}$

Note:

DOD is the depth of discharge of the battery,

η is the conversion rate of the inverter.

DOD = 90%, η = 90%, load W = power consumption (wattage) of your device.

For reference, assuming the power consumption of your device is 1000W, the working time will be $5120\text{Wh} \times 0.9 \times 0.9 / 1000\text{W} = 4.14\text{hrs}$ (rough calculated).

*Please note that there is also an electrical loss due to self-discharge when the output port is turned on. The specific electrical loss is AC: 20W, DC24V: 2W, DC12V: 1W, USB: 0.5W.

TROUBLESHOOTING

When the icon lit	Reason	Solutions
	The internal temperature of the device is high.	Let the device sit and cool before restarting. Recommended temperature 68 °F~86 °F (20°C~30°C)
	The internal temperature of the device is low.	Use the device in a normal temperature environment. Recommended temperature 68 °F~86 °F (20°C~30°C)
	Voltage protection. Overvoltage has occurred at the internal battery or PV input.	Disconnect the input terminal, check that the voltage on the input terminal is within the allowable range, and then reconnect.
	Current protection. A BMS charge/discharge overcurrent has occurred.	Disconnect the input terminal and turn off the power, then reconnect it. Disconnect the output terminal, and turn on the power, then reconnect it.
	Short circuit protection. A BMS failure has occurred.	Please contact customer service at support@eenour.com
	Battery pack protection. A battery pack failure or BMS communication error has occurred.	Please contact customer service at support@eenour.com

When the icon blinks	Reason	Solutions
	AC input is abnormal.	Make sure the AC input wattage is acceptable. Check the connection of the power cord.
	An error has occurred in the output.	Check the load of the connected device. Check the connection with the output terminal.

FAQ

1.The electrical appliances power is within the rated output power range of the product but it cannot be used?

The battery of the power station is low and needs to be recharging. When some electrical appliances started, the peak power is higher than the product power, or the nominal power of the electrical appliance is greater than the electrical appliance power.

2.Why is there a noise when using it?

The noise comes from the fan or the relay when you start or using it.

3.Is it normal the charging cable heat up during use?

Yes, it is. The charge cable complies with national safety standards and has passed the certification.

4.What devices the product can support by the AC output?

The AC output is rated 2200W. It's available to power most of the home appliances, which rated power is lower than 2200W. Please make sure the total loading by AC is under 2200W before use.

5 .How can we know the remain discharge time?

Please check the data on the LCD screen, it will show the remain discharge time when you turn on.

6. How can we confirm the product is charging?

When the product is under charging, the product screen will show the input wattage, and the power percentage indicator will blink.

7. How should we clean the product?

Please use a dry, soft, clean cloth or tissue to wipe the product.

8.How to storage?

Please turn off the product and place it in a dry environment. Do not place this product near water.

For long-term storage, we recommend to use the product every three months(Run out the remain power first and recharge it to the percentage you want, such as 50%).

MAINTENANCE

1. It is recommended to use or store this product in an environment of 68 °F (20°C) to 36 °F (30°C), keep it away from water, heat, and other metal objects.
2. For safety reasons, please do not store this product in an environment higher than 113 °F (45°C) or lower than 14 °F (- 10°C) for a long time.
3. If it is not used for a long time, please charge it to 60% before storing. If the battery is left unused for a long time when the battery is seriously insufficient, it will cause irreversible damage to the battery and shorten the cycle life of the product.

Warranty

The product is with a 1-year warranty from the date of purchase (damages from normal wear and tear, alteration, misuse, neglect, accident, service by anyone other than the authorized service center, or act of God are not included).

During the warranty period and upon verification of defects, this product will be replaced when returned with proof of purchase.

CUSTOMER SUPPORT

If you need help regarding product issues, after-sales service, or other relevant problems, please contact us via email: support@eenour.com, and provide the following information:

- **Order ID**
- **Problem description**

E-mail: support@eenour.com

Website: <https://eenour.com/>

CE FC ROHS MADE IN CHINA

ご購入のお客様へ

この度は、当社製品をご購入いただきまして、誠にありがとうございます。ご使用前に、製品の取扱説明書をよくお読みの上、本製品を正しくご使用ください。

安全上のご注意

お使いになる人や他の人への危害、財産への損害を未然に防止するため、必ずお守りいただくことを、次のように説明しています。

*お読みになったあとは、お使いになる方がいつでも見られるところに必ず保管してください。

危険

- 1.本製品は日本国内仕様です。海外では使用しないでください。指定の電源電圧以外で使用すると、事故やケガ、故障の原因となります。
- 2.充電中、本製品を布や布団などで覆わないでください。発熱・火災・破損の原因となります。
- 3.水につけたり、水をかけたりしないでください。また、水に濡れたときは絶対に使用しないでください。火災や感電、故障の原因となります。
- 4.可燃物の周辺で使用しないでください。火災の原因となります。
- 5.分解や改造は絶対にしないでください。火災や感電、故障の原因となります。
- 6.ACケーブルを循環接続、及び本製品を複数台、直列接続しないでください。
- 7.過負荷に注意してください。電気機器の定格、ピーク(瞬間)消費電力をご確認いただき、AC定格出力、ピーク(瞬間)出力を超えないように注意してください。発熱・火災・感電・ケガ・破損の原因となります。
- 8.次のような機器では絶対に使用しないでください。

- ・すべての医療機器や、使用上、生命に関わるような機器
- ・社会的・公共的に重要な機器など
- ・重要な事業用機器など

上記3項目に該当または準じる機器、装置などについては、システムの多重化、非常用発電装備の設置など運用・維持・管理について特別な配慮が必要となります。これらの機器に使用した場合の損害などについては当社では責任を負いかねます。

警告

- 1.濡れた手で各種コードの抜き差しや操作をしないでください。感電の原因となります。
- 2.本製品を子供・幼児には手を触れさせないように注意してください。事故やケガ、故障の原因となります。
- 3.各種コードを傷つけたり、無理に曲げたり、加工したりしないでください。コードが傷ついた場合は、直ちに使用を中止してください。そのまま使用すると、火災や感電の原因となります。
- 4.穴や隙間からピンや針金などの金属類や燃えやすい物など、異物を差し込んだりしないでください。火災や感電、故障の原因となります。
- 5.本製品の上や近くに燃えやすいもの、または熱で変形しやすいものは置かないでください。火災やケガの原因となります。

- 6.使用中、不安定な動作になったり、煙が出たり、変な臭いをするなどの異常が起きた場合は、直ちに使用を中止し、購入履歴より当店までお気軽にご連絡ください。
- 7.強い衝撃を与えたり、投げつけたりしないでください。火災や故障の原因となります。
- 8.次のような場所での使用および保管は避けてください。発熱、発火、漏電、故障などの原因となります。
 - ・湿気の極端に多い場所
 - ・雨や雪などの水分のあたる場所
 - ・落下しやすい場所
 - ・高温になる場所
 - ・振動の多い場所・塩害・塵灰害・化学性ガス害の受けやすい場所
 - ・木くず、布、タオルなどの可燃物の周辺
 - ・重量物の下・密閉された場所



注意

- 1.使用しないときは、必ず各種コードを取り外してください。火災や感電の原因となります。
- 2.使用する機器を本製品に接続する際は、各々の機器の取扱説明書をよく読み、電源を切り、説明に従って接続してください。誤った接続、指定以外のコードを使用すると、火災や感電の原因となります。
- 3.お手入れの際は、必ず各種コードを取り外してください。感電の原因となります。
- 4.損害を減らし、製品の寿命を維持するために、使用しない場合でも毎月1回を点検し、3ヶ月に一度に放電して再充電してください。
- 5.充電する際は周囲の温度が0~40℃の範囲内で使用してください。これ以外の温度では、バッテリーの性能および寿命を低下させるとともに、漏液や火災、爆発の原因となります。
- 6.充電の際に、所定の充電時間を大幅に超えても充電が完了しない場合は、直ちに充電を中止してください。発熱・火災・感電・ケガ・破損の原因となります。
- 7.次のような機器はピーク消費電力が4000W以下、定格消費電力が2200W以下でも使用できない場合があります。
 - ・掃除機、冷蔵庫、洗濯機、ポンプなどモータコンプレッサーを使用している機器、その他、使用される機器の構造によってはご使用できない場合があります。詳しくは、ご使用になる機器のメーカーなどへお問い合わせください。
- 8.点検について 本機に次のような点がないかよくお確かめの上、ご使用ください。
 - ・充電用ACケーブルやDCコードは傷ついていませんか。
 - ・バッテリーは古くなっていませんか。
 - ・本体に亀裂、凹みなど損傷箇所はありませんか。
 - ・本製品内部からバッテリー液が漏れていませんか。

免責事項

- 1.火災、地震、風水害、落雷、その他の天災地変、公害や異常電圧、その他外部要因による故障および損傷によって生じた損害に関して、当社は一切の責任を負いません。
- 2.本書に記載の内容を守らないことによって生じた損害に関して、当社は一切の責任を負いません。
- 3.本機の使用および他の接続機器との使用または使用不能から生じた損害（事業中断、逸失利益など）に関して、当社は一切の責任を負いません。
- 4.寿命が尽きたバッテリーはすぐに交換をしてください。使用を続けると発煙や発火、場合によっては火災を引き起こす可能性があります。

製品仕様

型番	P5000		AC出力 (5コンセント)	100V 20A Max X4+30A Max X1 定格2200W(瞬間最大4000W)		
電池	リン酸鉄リチウム電池(LiFePO4)		USB-A(2ポート)	5V⇄2.4A 合計12W		
容量	5120Wh 3.2V/1600000mAh(51.2V/100000mAh)		QC3.0(2ポート)	5V⇄3A/9V⇄2A/12V⇄1.5A 18W 合計36W		
周波数	50Hz/60Hz 正弦波		出力	TYPE-C(2ポート) 5V⇄3A/9V⇄3A/12V⇄3A/15V⇄3A/ 20V⇄2A 100W PD対応 合計200W		
入力	AC	100~120V 50Hz/60Hz 15A (1500W 急速充電/600W 低速 充電の切替可能)			DC(2ポート)	12V⇄3A 合計36W
	PV	12V~120V/15A 1000W Max			シガーライタソ ケット(1ポート)	12V⇄10A 120W
	シガーアダプター	12V⇄8A 24V⇄10A			GX16-4ピン式航 空ソケット(1ポート)	24V⇄10A 240W
MPPT 制御搭載	太陽電池から最大電力を引き出す機能		動作/保管温度	-10°C~40°C(推奨温度20°C~30°C)		
使用回数	約3500回		充電温度	0°C~40°C(推奨温度20°C~30°C)		
寸法	550x487x299mm		重量	51kg		

各保護機能搭載:過電圧保護、過負荷保護、過熱保護、短絡保護、低温保護、低電圧保護、過電流保護

パッケージ内容

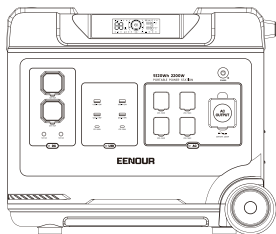

ポータブル電源本体

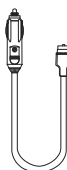

ソーラー充電用ケーブル
(MC4 to XT60)

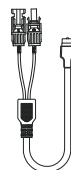

カーチャージャーケーブル
(シガーソケット to XT60)

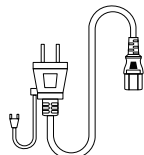

AC電源コード



感謝カード



取扱説明書

商品説明と使用シーン

本製品は、家庭での非常用電源、屋外での旅行、緊急時の救援、フィールドワークなどに適したポータブル蓄電電源です。

本製品はリン酸鉄リチウム電池を内蔵しており、AC急速充電、車での充電、太陽光発電パネルでの充電に対応しています(本製品にはUPS機能が搭載し、停電時には10ms以内に家電製品の電源に切り替えることができます)。

AC出力コンセントは50Hzと60Hzに手動で調整でき、一定で安定した正弦波の交流を供給し、家電製品をより確実に保護します。

(1)アウトドア:

車載用電化製品:車載用冷蔵庫、車載用調理器具、車載用エアポンプ、車載用掃除機など;

DIY用の電動工具:送風機、草刈機、ドリル、電動ノコギリ;

キャンプ用品:カメラ、ドローン、電気式バーベキューグリル、LEDライト、電気エアマット。

(2)室内:洗濯機、テレビ、ラジオ、電気毛布、冷蔵庫、キッチン家電(調理家電)、電子レンジ、クッキングヒーター、コーヒー器、炊飯器、ノートパソコン、携帯電話、照明器具など。

各部の名称と機能

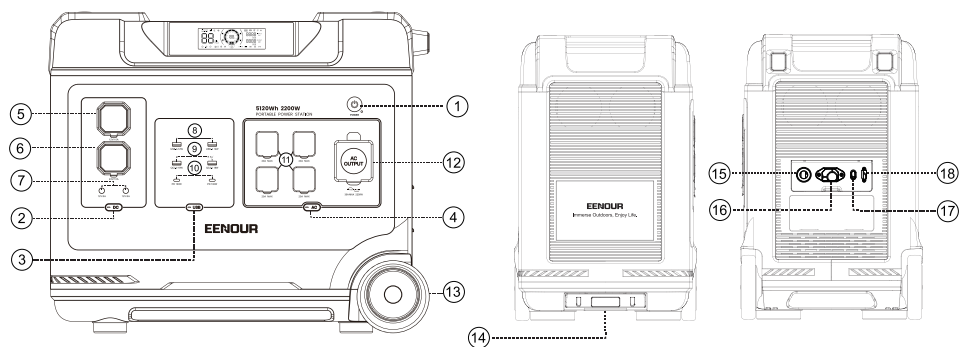

1. メインスイッチ	7. 12V⇄3A DC5521出力	13. キャスター
2. DC出力スイッチ	8. 5V⇄2.4A USB-A出力	14. レバー
3. USB出力スイッチ	9. QC3.0 USB-A出力	15. 過負荷保護ボタン
4. AC出力スイッチ	10. PD100W USB-C出力	16. AC入力ジャック
5. 12V⇄10Aシガーソケット	11. 100V 20A AC出力	17. AC充電速度スイッチ (急速充電1500W/低速充電600W)
6. 24V⇄10A航空ソケット	12. 100V 30A AC出力	18. XT60 PV/シガー入力ジャック

1.メイン電源スイッチ (制御AC/DC/USB出力及びLCDディスプレイ)

スイッチを3 Sぐらい長押しすると、LCDディスプレイが開き、本体が起動します。再度3 Sぐらい長押しして電源を切れることができます。

注意:スイッチを短く押すと、LCDディスプレイがオフとオンに互いに切替えることができます。もし30分間何も操作しないと、LCDディスプレイがオフになり、電源が自動的に切れます。

2.DC出力スイッチ

メインスイッチをオンにしてから、DCスイッチを短く押すとDC出力ポートがオンになります。再度短く押すとオフになります。

3.USB出力スイッチ

メインスイッチをオンにしてから、USBスイッチを短く押すと、USB出力ポートがオンになります。再度短く押すとオフになります。

4.AC出力スイッチ

メインスイッチをオンにしてから、ACスイッチを短く押すとAC出力をオンになります。

ご注意:地域によって、周波数の規格が異なるため、ご使用前に、本製品のAC出力電圧や周波数をご確認ください。

周波数の切替方法:メインスイッチをオンにしてから、ACスイッチ(オフの状態)とメインスイッチを同時に3秒以上長押しすると、50Hz/60Hzを互いに切替えることができます。

5.XT60入力ジャック

ソーラーパネルや車での入力を行う際に使うジャックです。

6.AC入力ジャック

壁コンセントや発電機での入力を行う際に使うジャックです。

7.排熱口

製品内部過熱を防止装置です。冷却ファンで熱気を外に排出するため、ふさがないでください。

●ファンの動作条件

冷却ファンは内部温度により回ります。具体的には、

内部温度が45°C以上になると、自動的に低速で回ります。

内部温度が55°C以上になると、中速で回ります。

内部温度が65°C以上になると、高速で回ります。

8. 過負荷保護ボタン

雷や電力供給装置の不安定によりAC入力に大電量が入力された場合、本体保護の為過負荷保護機能(ブレーカー)が動作しAC入力ポートが遮断されます。

下記手順に従って本体のAC入力を復帰してください。

※ブレーカーが動作すると、AC入力(充電)してもLEDパネルの「Input」が0のままとなります。

- 1) 安全の為本体電源をOFFにして、各ポートから全てのケーブルを抜きます。
- 2) 各部に異常が無いか確認して、本体電源をONにします。
- 3) 過負荷保護解除ボタンを押して、AC入力を復帰します。





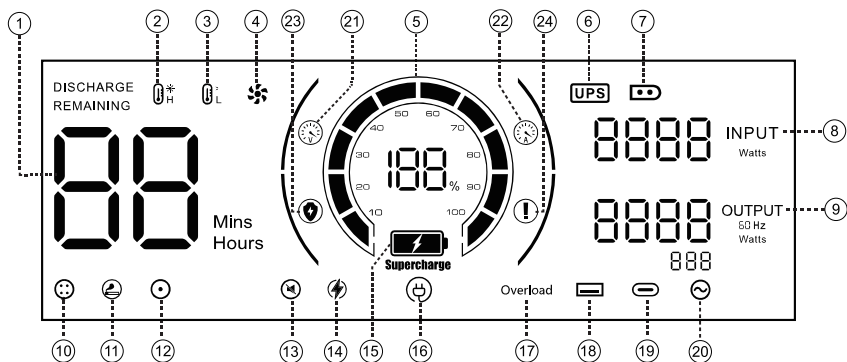

9. 液晶ディスプレイ



本製品のバッテリー残量や使用状況を表示します。



1. 充放電の残り時間	13. 静音モード (キータッチトーンの消し)
2. 高温保護	14. 定電力モード
3. 低温保護	15. AC急速充電モード
4. 冷却ファン	16. AC充電
5. 残量表示	17. 過負荷保護
6. UPSモード	18. USB-A出力
7. PV/シガー充電	19. USB-C出力
8. 入力電力	20. AC出力
9. 出力電力	21. 過電圧保護
10. 24V航空ソケット出力	22. 過電流保護
11. 12Vシガーソケット出力	23. 短絡保護
12. 12V DC5521出力	24. バッテリーパック故障

エラー原因と解決対策

アイコン表示	保護内容/エラー原因	解決対策
	機器の内部温度が高いです。	機器を静置し冷却してから、再起動してください。推奨温度20°C~30°C
	機器の内部温度が低いです。	機器を通常温度の環境で使用してください。推奨温度20°C~30°C
	電圧保護。内蔵バッテリーあるいはPV入力際に過電圧が発生しています。	入力端子を外し、入力端子の電圧が許容範囲内であることを確認してから再接続してください。
	電流保護。BMS充放電過電流が発生しています。	入力端子を外し、電源を切って再接続してください。 出力端子を外し、電源入れ直して再接続してください。
	短絡保護。BMS故障が発生しています。	カスタマーサービスに連絡してください。
	バッテリーパック保護。バッテリーパック故障あるいはBMS通信異常が発生しています。	カスタマーサービスに連絡してください。

アイコン点滅表示	保護内容/エラー原因	解決対策
	AC入力は異常が発生していません。	AC入力ワット数が許容量か確認してください。電源コードの接続具合を確認してください。
	出力は異常が発生していません。	接続機器の負荷を確認してください。出力端子との接続具合を確認してください。

本体の充電方法

本製品は壁コンセント、ソーラーパネル(別売)、車のシガーライター、発電機から4通りで充電できます。

ACコンセントで充電

- 付属品の専用AC電源コードのプラグを壁コンセントまたは発電機のACコンセントに差し込んで、もう一端を本製品のAC入力ジャックにしっかり差し込み、電源オフの状態でも、自動的に充電を開始します。
- 充電の時、液晶ディスプレイにバッテリー残量を数値%で表示され、バッテリー残量インジケータも点滅します。また、AC入力アイコン、入力のワット数及び充電完了までの目安時間も表示されます。
- 最大1500Wの急速充電になり、0%から100%まで満充電約3.5時間程です。
ダイヤルアップ—低速充電 600W
ダイヤルダウン—急速充電 1500W

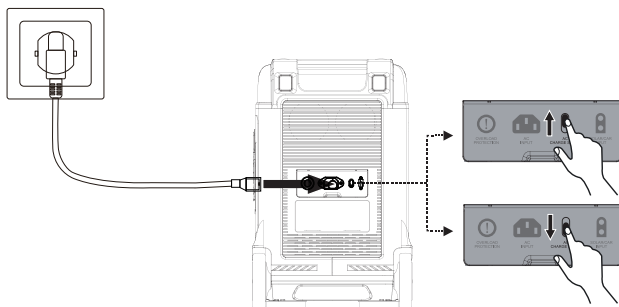

ソーラーパネルで充電

- お使いのソーラーパネル(別売り)を直射日光が多く当たる所に置いてください。
- ソーラーパネルの電圧がDC12V~120Vの範囲内にあることを確認してください。本製品の最大PV入力電流は最大15Aで、最大入力電力は1000Wまでです。ワット数を1000W以上であった場合でも1000Wで入力されますが、入力の電圧がその範囲内でなければ、充電することはできません。ご了承ください。
- ソーラーパネル充電用ケーブルを使ってソーラーパネルと製品を接続します。
- 本体にソーラーパネルからのケーブルを接続すると、電源オフの状態でも自動的に充電を開始します。
- 充電の時、液晶ディスプレイにバッテリー残量を数値%で表示され、バッテリー残量インジケータも点滅します。また、XT60入力アイコン、入力のワット数及び充電完了までの目安時間も表示されます。

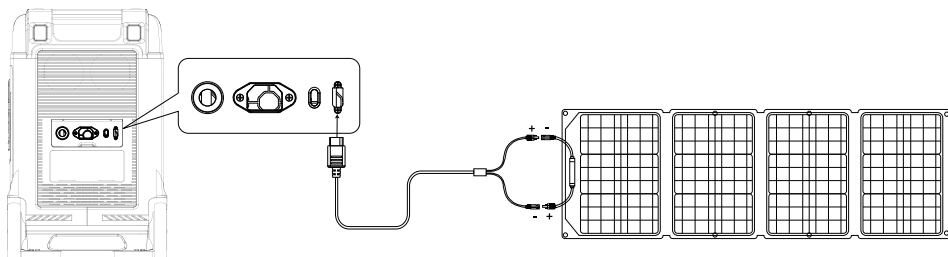

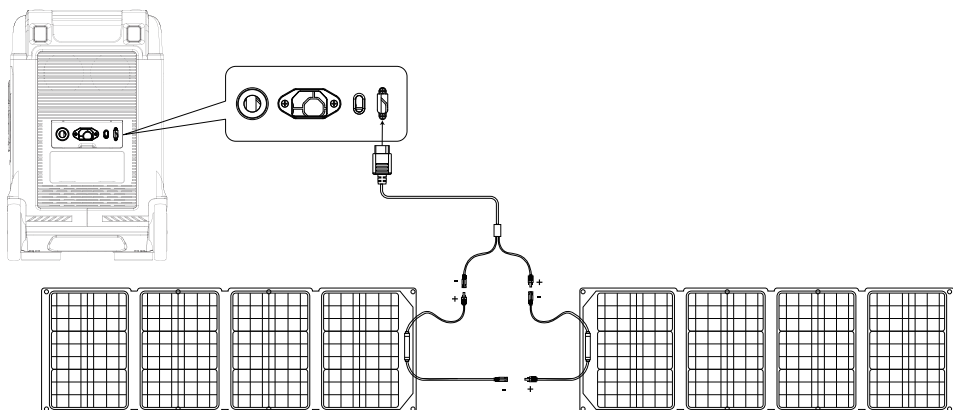

シガーアダプタで充電

● 付属のカーチャージケーブルの出力端子をXT60入力ジャックに差し込み、もう一端のシガープラグを車のシガーソケットに接続してください。

● 充電の時、液晶ディスプレイにバッテリー残量を数値%で表示され、バッテリー残量インジケータも点滅します。また、XT60入力アイコン、入力のワット数及び充電完了までの目安時間も表示されます。

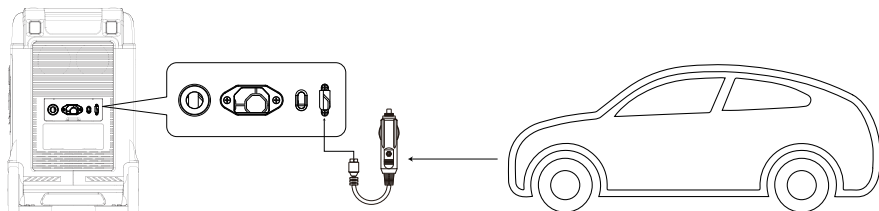

電気の取り出し方

(1) ACコンセント出力を使う (ACコンセントX5、合計出力 \leq 2200W)

1. メイン電源スイッチを3秒間長押しして、本体は待機モードになります。AC出力スイッチを押すと、AC出力をオンになります。
2. バッテリーの残量を確認してください。バッテリー残量が10%以下の場合は充電を行ってください。
3. 接続する機器の動作電圧と周波数をご確認ください。
4. 接続する機器の消費電力が本機の定格電力 (2200W) 以下であることをご確認ください。
5. AC出力端子 (コンセント) に機器を接続して使用します。

注意:

※使用しない時は、節電のため、AC出力スイッチをオフにしてください。

※使用できる機器のAC出力は最大2200W (瞬間4000W) です。合計2200W以下であっても、使用した電気機器によって突入電力が高すぎるため、使えない場合があります。

※5個のACコンセントの中には30Aが1個、20Aが4個との使い分けがあります。30Aのコンセントの方は定格出力2200Wとなりますが、20Aのコンセントの方は定格出力2000Wとなります。

※ACスイッチを3秒以上長押しすると、定電力モードと非定電力モード (定電圧モード) を互いに切替えることができます。

定電力モード: 負荷が定格2200Wを超え、2900W未満の場合は、負荷の作動電圧を下げ、出力が最大2900Wの機器を作動させます。

非定電力モード (定電圧モード): 機器を標準電圧で作動させます。負荷が定格2200Wを超える場合は、過負荷保護が働いて、出力を切断させます。

(2) DC出力を使う

1. メイン電源スイッチを3秒間長押しして、本体は待機モードになります。DC出力スイッチを押すと、DC出力をオンになります。
2. バッテリーの残量を確認してください。バッテリー残量が10%以下の場合は充電を行ってください。
3. DCシガーソケット、DC出力ポート、航空ソケットの出力側に機器を接続してください。

注意:

※使用しない時は、節電のため、DC出力スイッチをオフにしてください。

(3) USB出力を使う

1. メイン電源スイッチを3秒間長押しして、本体は待機モードになります。USB出力スイッチを押すと、USB出力をオンになります。
2. バッテリーの残量を確認してください。バッテリー残量が10%以下の場合は充電を行ってください。
3. USB出力ポートにUSB機器を接続してください。

注意:

※急速充電 (QC3.0、PD) は、充電されるUSB機器や充電に使用するケーブルによっては、行えない場合があります。

※使用しない時は、節電のため、USB出力スイッチをオフにしてください。

バックアップUPS機能

電気機器を本体のAC出力コンセントに接続して、AC出力スイッチをオンにして、AC充電ケーブルを商用電源に接続するとUPSは自動的に作動しています。

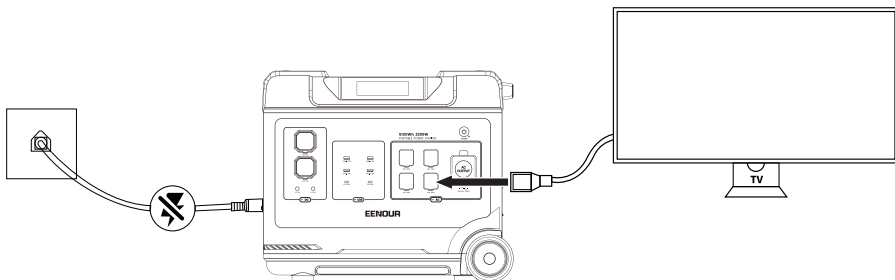

注意:

「バックアップUPS機能」は、1400Wまでの家電製品の使用をサポートします。

1. 停電前、電気製品は電池ではなく送電網から供給される。
2. 停電時には、10ms以内にインテリジェントにバックアップUPS機能を開始し、バッテリー駆動に切り替えることで、電気機器への無瞬断の電源供給を実現します。

よくあるご質問

1.製品の定格出力内であるにもかかわらず、使用できないのですか？

製品のバッテリー残量が少ないため、充電する必要があります。対象の電化製品が、製品の消費電力よりも高いピークで起動する場合、もしくは、電化製品の公称消費電力が製品の消費電力よりも高い場合が考えられます。

2.使用時に音が鳴るのはなぜですか？

本製品はインテリジェントなチップ制御システムを採用しており、製品の温度が上昇すると、自動的に内蔵ファンを作動させて冷却します。若干のノイズが発生しますが、これは正常な現象です。

3.使用中に充電ケーブルが熱くなるのは正常なことですか？

充電時に充電ケーブルが熱くなるのは正常なことです。標準的な充電ケーブルは国家安全規格に準拠しており、安心してお使いいただけます。

4.製品はどのようなバッテリーを使用していますか？

この製品は、高品質のリン酸鉄リチウム電池を使用しています。

5.製品のAC出力コンセントにはどのような機器を搭載できますか？

この製品のAC出力コンセントの定格電力は2200W、ピーク電力は4000Wで、ほとんどの家電製品に電力を供給できます。ただし、使用前に電気機器の電力を確認し、合計を確認することをお勧めします。すべての負荷デバイスの電力が定格電力よりも低くする必要があります。

6.製品に電力を供給できる時間を知るにはどうすればよいですか？

本製品の液晶画面には、安定した消費電力の機器で推定できる電池寿命が表示されます。

7.製品が充電されているかどうかを確認するにはどうすればよいですか？

充電中は、LCD画面に残りの充電時間が表示され、バッテリーのパーセンテージのアイコンが回転し始め、入力電力が表示されます。

8.キータッチトーンの設置方法？

メインスイッチをオンにしてから、USBスイッチ(オフ/オンの状態でもできる)を3秒以上長押しすると、メインスイッチ、AC/DCなどのスイッチのキータッチトーンを鳴らす/消すことができます。

9.この製品をきれいにする方法は？

乾いた柔らかく清潔な布またはティッシュペーパーを使用して製品を拭いてください。

10.製品の保管方法は？

保管の際は、まず電源を切ってから、乾燥した風通しの良い常温の場所に保管してください。この製品を水源の近くに置かないでください。長期保管の場合、この製品の耐用年数を延ばすために、バッテリーを3か月ごとに0まで放電してから、必要な電量まで充電することをお勧めします。

11.この製品を飛行機に持ち込むことはできますか？

いいえ、できません。

12.製品の実際出力容量は、ユーザーマニュアルの容量と同じですか？

ユーザーマニュアルの容量は、本製品のバッテリーパックの定格容量です。この製品は、充電および放電の時、一定の効率損失があるため、製品の実際出力容量は、ユーザーマニュアルで指定されている容量よりも低いです。

負荷説明

- 1.12V/10A、シガーライターポート、USB-AとUSB-C出力ポートはほとんどの市販品に適用されます。但し、起動時に過大な突入電流が原因で過電流保護機能を起動される場合があります。
 - 2.本製品は消費電力 2200W 以下の電化製品が稼働することが可能です。但し、起動時に瞬間起動の電力が大きい電化製品(エアコン、電動ドライバーなど)は定格出力が2200W未満でも、過負荷保護機能を起動される場合があります。
- 電化製品の選定は、定格消費電力に対して十分な余裕をもって選定することをお勧めします。
※電化製品によっては、電源を投入した瞬間に定格電流よりも大きな電流が流れる原因で、定格電力の2~5倍となる場合があります。
- 3.バッテリーの残量が0%になると、AC出力とDC出力は自動的にオフにします。バッテリー寿命の低下を防止させるため、AC/DC出力をご使用になる前には、バッテリーの残量が10%以上であることを確認してください。
 - 4.本製品はパススルー充電に対応して、充電しながら放電することができます。

使用時間の見安

$5120\text{Wh} \times \text{DOD} \times \eta \div (\text{load } W) = \text{使用時間の見安 (単位:h)}$

注意:

DOD はバッテリーの放電深度(Depth of Discharge)、 η はインバーターの転換率と示す。

DOD=90%、 η =90%、load W=お使いの機器の消費電力(ワット数)です。

※出力ポートがオンになると自己放電による電気ロスもあることを、予めご了承ください。具体的な電気ロスは、AC:20W、DC24V:2W、DC12V:1W、USB:0.5Wとなります。

保管時のご注意

- 1.製品を保管する前に、満充電にしてください。
- 2.全ての電源ボタンをオフにしてください。
- 3.電池の寿命を長持ちさせるには、少なくとも三ヶ月に1回、満充電までの充電を行ってください。
- 4.換気が良い場所にて保管してください。近く揮発性・引火性ガス・火気のある場所では絶対に使用しないでください。保管環境が良くない場合、製品に不良の発生する原因となります。
- 5.雨中や風呂場などの湿った場所、濡れた場所で保管しないでください。
- 6.ほこりの少ない場所、かつ湿度が少なく、水気のない場所に保管してください。
- 7.子供、ペットが届かない場所に保管してください。
- 8.汚れなどがついている場合には、水に浸した布をよく絞ってから拭いてください。

EENOUR保証書

保証開始日	保証期間
年 月 日	お買い上げ日から1年間

お買い上げ日記入欄： 年 月 日

注文番号：

販売店/販売会社：

保証記録：

✉ support@eenour.com

UN38.3



MADE IN CHINA

