

EENOUR

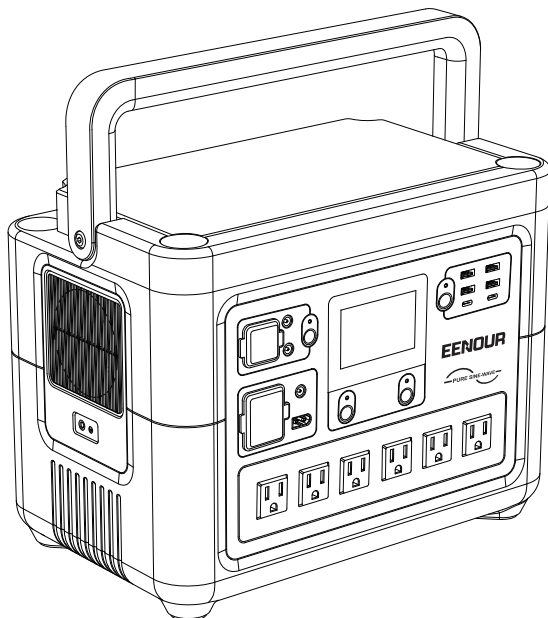

P1500 ポータブル電源

取扱説明書

ご購入のお客様へ

この度は、当社製品をご購入いただきまして、誠にありがとうございます。ご使用前に、製品の取扱説明書をよくお読みの上、本製品を正しくご使用ください。

安全上のご注意

お使いになる人や他の人への危害、財産への損害を未然に防止するため、必ずお守りいただくことを、次のように説明しています。

※お読みになったあとは、お使いになる方がいつでも見られるところに必ず保管してください。



危険

- 1.本製品は日本国内仕様です。海外ではご使用にならないでください。指定の電源電圧以外で使用すると、事故やケガ、故障の原因となります。
- 2.充電中、本製品を布や布団などで覆わないでください。発熱・火災・破損の原因になります。
- 3.水につけたり、水をかけたりしないでください。また、水に濡れたときは絶対に使用しないでください。火災や電、故障の原因となります。
- 4.可燃物の周辺で使用しないでください。火災の原因となります。
- 5.分解や改造は絶対にしないでください。火災や感電、故障の原因となります。
- 6.ACケーブルを循環接続、及び本製品を複数台、直列接続しないでください。
- 7.過負荷に注意してください。電気機器の定格をご確認いただき、AC定格出力を超えないように注意してください。発熱・火災・感電・ケガ・破損の原因となります。
- 8.次のような機器では絶対に使用しないでください。
 - ・すべての医療機器や、使用上、生命に関わるような機器
 - ・社会的・公共的に重要な機器など
 - ・重要な事業用機器など

上記3項目に該当または準じる機器、装置などについては、システムの多重化、非常用発電装備の設置など運用・維持・管理について特別な配慮が必要となります。これらの機器に使用した場合の損害などについては当社では責任を負いかねます。



警告

- 1.濡れた手で各種コードの抜き差しや操作をしないでください。感電の原因となります。
- 2.本製品を子供・幼児には手を触れさせないように注意してください。事故やケガ、故障の原因となります。
- 3.各種コードを傷つけたり、無理に曲げたり、加工したりしないでください。コードが傷ついた場合は、直ちに使用を中止してください。そのまま使用すると、火災や感電の原因となります。
- 4.穴や隙間からピンや針金などの金属類や燃えやすい物など、異物を差し込んだりしないでください。火災や感電、故障の原因となります。
- 5.本製品の上や近くに燃えやすいもの、または熱で変形しやすいものは置かないでください。火災やケガの原因となります。

- 6.使用中、不安定な動作になったり、煙が出たり、変な臭いがするなどの異常が起きた場合は、直ちに使用を中止し、購入履歴より当店までお気軽にご連絡してください。
- 7.強い衝撃を与えたり、投げつけたりしないでください。火災や故障の原因となります。
- 8.次のような場所での使用および保管は避けてください。発熱、発火、漏電、故障などの原因となります。
 - ・湿気の極端に多い場所
 - ・雨や雪などの水分のあたる場所
 - ・落下しやすい場所
 - ・高温になる場所
 - ・振動の多い場所・塩害・塵灰害・化学性ガス害の受けやすい場所
 - ・木くず、布、タオルなどの可燃物の周辺
 - ・重量物の下・密閉された場所



注意

- 1.使用しないときは、必ず各種コードを取り外してください。火災や感電の原因となります。
- 2.使用する機器を本製品に接続する際は、各々の機器の取扱説明書をよく読み、電源を切り、説明に従って接続してください。誤った接続、指定以外のコードを使用すると、火災や感電の原因となります。
- 3.お手入れの際は、必ず各種コードを取り外してください。感電の原因となります。
- 4.損害を減らし、製品の寿命を維持するために、使用しない場合でも毎月1回を点検し、3ヶ月に一度に放電して再充電してください。
- 5.充電する際は周囲の温度が0~45°Cの範囲内で使用してください。これ以外の温度では、バッテリーの性能および寿命を低下させるとともに、漏液や火災、爆発の原因となります。
- 6.充電の際に、所定の充電時間を大幅に超えても充電が完了しない場合は、直ちに充電を中止してください。発熱・火災・感電・ケガ・破損の原因になります。
- 7.次のような機器はピーク消費電力が3000W以下、定格消費電力が1500W以下でも使用できない場合があります。
 - ・掃除機、冷蔵庫、洗濯機、ポンプなどモータコンプレッサーを使用している機器。
 - ・その他、使用される機器の構造によってはご使用できない場合があります。詳しくは、ご使用になる機器のメーカーなどへお問い合わせください。
- 8.点検について 本機に次のような点がないかよくお確かめの上、ご使用ください。
 - ・充電用ACアダプタや充電用DCコードは傷ついていませんか。
 - ・バッテリーは古くなっていませんか。
 - ・本体に亀裂、凹みなど損傷箇所はありませんか。
 - ・本製品内部からバッテリー液が漏れていませんか。

免責事項

- 1.火災、地震、風水害、落雷、その他の天災地変、公害や異常電圧、その他外部要因による故障および 損傷によって生じた損害に関して、当社は一切の責任を負いません。
- 2.本書に記載の内容を守らないことによって生じた損害に関して、当社は一切の責任を負いません。
- 3.本機の使用および他の接続機器との使用または使用不能から生じた損害(事業中断、逸失利益など)に関して、当社は一切の責任を負いません。
- 4.寿命が尽きたバッテリーはすぐに交換をしてください。使用を続けると発煙や発火、場合によっては火災を引き起こす可能性があります。

1.パッケージ内容

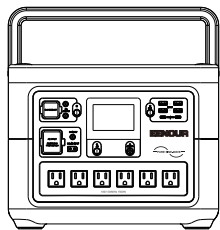

①

ポータブル電源本体

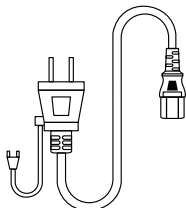

②

AC電源コード

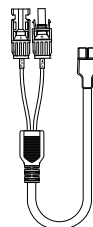

③

ソーラー充電用ケーブル
(MC4 to XT60)

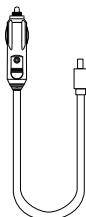

④

カーチャージャーケーブル
(シガーアダプター to 5521)



⑤

取扱説明書

2.商品説明と使用シーン

本製品は、家庭での非常用電源、屋外での旅行、緊急時の救援、フィールドワークなどに適したポータブル蓄電電源です。

本製品はリン酸鉄リチウム電池を内蔵しており、AC急速充電、車での充電、太陽光発電パネルでの充電に対応しています(本製品にはUPS機能があり、停電時には直接に家電製品の電源に切り替えることができます)。AC出力ポートは商用電源に応じて周波数を自動調整して、一定で安定した正弦波の交流を供給し、家電製品をよりよく保護します。

(1)アウトドア: 車載用電化製品: 車載用冷蔵庫、車載用調理器具、車載用エアポンプ、車載用掃除機など; DIY用の電動工具: 送風機、草刈機、ドリル、電動ノコギリ; キャンプ用品: カメラ、ドローン、電気式バーベキューグリル、LEDライト、電気エアマット。

(2) 室内: 洗濯機、テレビ、ラジオ、電気毛布、冷蔵庫、キッチン家電(調理家電)、電子レンジ、クッキングヒーター、コーヒー器、炊飯器、ノートパソコン、携帯電話、照明器具など。

3.電源オン/オフ

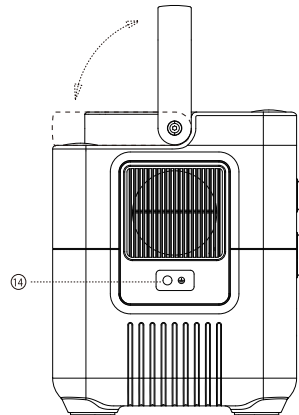
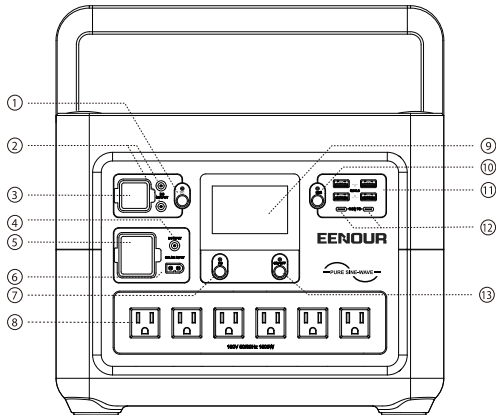

①DC出力スイッチ オン/オフ	⑧AC出力100V×6
②DC 出力13.6V/8A (5521) ×2	⑨LCDディスプレイ
③車 出力13.6V/8A	⑩USB出力スイッチ オン/オフ
④DC充電12V-80V/7A (5521)	⑪USB-A 18W出力(QC3.0) ×4
⑤AC充電100~120V	⑫USB-C PD100W出力×2
⑥PV充電12V-80V/10A (XT60)	⑬主電源スイッチ
⑦AC出力スイッチ オン/オフ	⑭アース端子差し込み

備考:車(カーチャージャー) PV(ソーラー充電)

4.液晶ディスプレイ

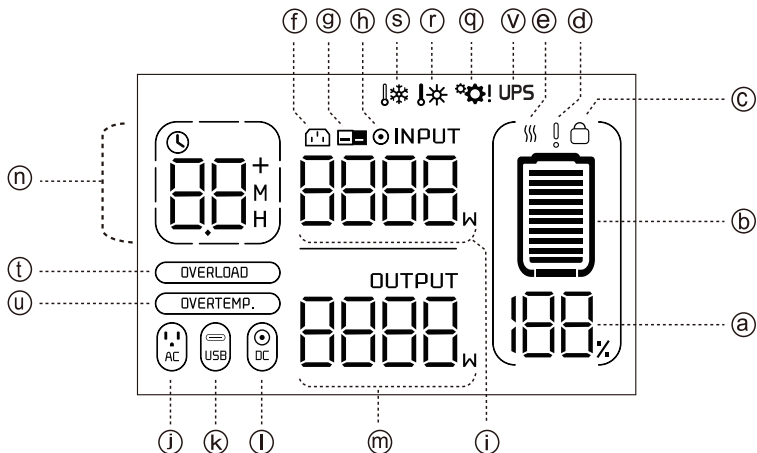

電池表示	(a)	100%	電池100%	(d)	!	電池故障/低圧
	(b)		電池残量	(e)	⋯	電池高温/低温
	(c)		電池ロック保護			
入力表示	(f)		AC入力	(h)		DC入力
	(g)		ソーラー充電入力	(i)	INPUT 8888 W	総入力ワット数
出力表示	(j)		AC出力	(l)		DC/シガーソケット出力
	(k)		USB出力	(m)	OUTPUT 8888 W	総出力ワット数
残量時間表示	(n)		残量利用時間/ フル充電時間	(o)	M	分
				(p)	H	時
保護機能表示	(q)		システム故障	(t)	OVERLOAD	過負荷/短絡保護
	(r)		インバータプレート 高温	(u)	OVERTEMP.	過温度保護
	(s)		インバータプレート 低温	(v)	UPS	UPSモード

アイコン表示	保護内容/エラー原因	対策方法
!	電池の故障/低圧	充電が自動に解除されます。
〰〰〰	電池の高温/低温	電池の温度を適切な温度に下げる/上げる、自動に解除されます。
⚙️!	システム故障	再起動してみてください。
⚡️❌ ⚡️❌	インバータ高温/低温	インバータプレートの温度を適切な温度に下げる/上げる、自動的に解除されます。
OVERLOAD	過負荷/短絡保護	負荷を切断し、再起動してみてください。
OVERTEMP	過温度保護	温度を適切な温度に下げる/上げる、自動に解除されます。

備考:以上の方法で解決できない場合は、弊社までお問い合わせください。

5.本体の充電方法

ACコンセントで充電

●付属品の専用AC電源コードのプラグを壁コンセントまたは発電機のACコンセントに差し込んで、もう一端を本製品のAC入力ジャックにしっかり差し込み、電源オフの状態でも、自動的に充電を開始します。

●充電の時、液晶ディスプレイにバッテリー残量を数値%で表示され、バッテリー残量インジケータも点滅します。また、AC入力アイコン、入力のワット数及び充電完了までの目安時間も表示されます。

備考:2つの方法で同時に充電可能で、最大1300 W入力です。

例えば:AC+PV、AC+DC(シガーアダプター)

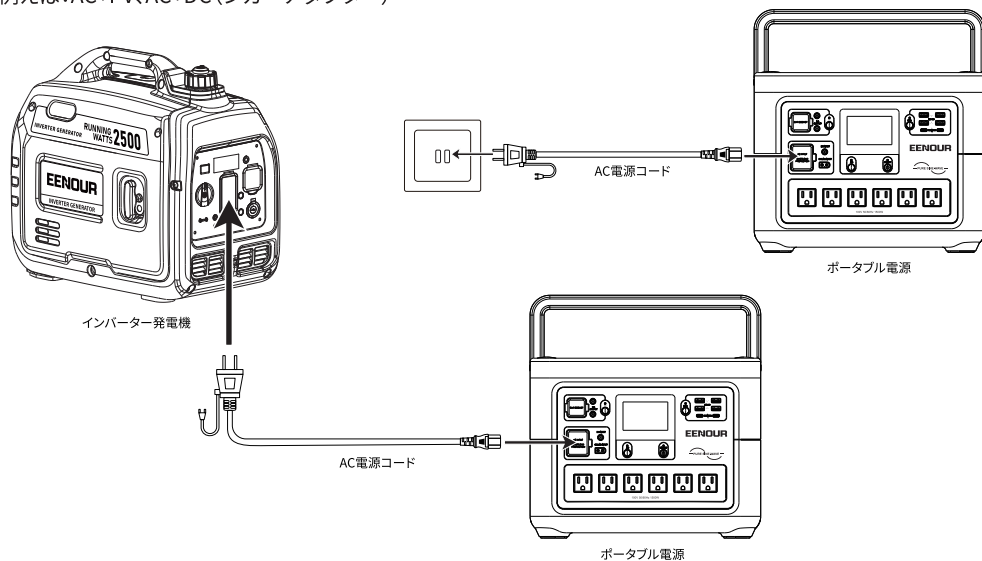

シガーアダプタで充電

- 付属のカーチャージャーケーブルの出力端子を充電ジャックに差し込み、もう一端のシガープラグを車のシガーソケットに接続してください。
- 充電の時、液晶ディスプレイにバッテリー残量を数値%で表示され、バッテリー残量インジケータも点滅します。また、DC 5521入力アイコン、入力ワット数及び充電完了までの目安時間も表示されます。

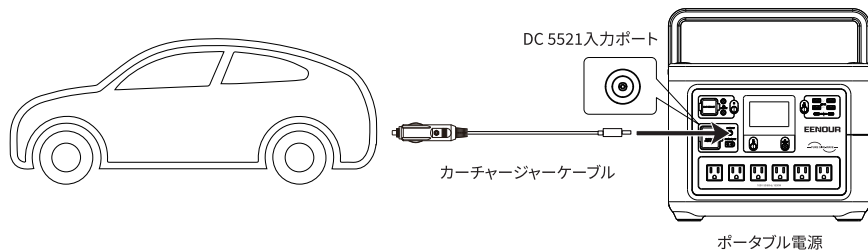

ソーラーパネルで充電

- お使いのソーラーパネル（別売り）を直射日光が多く当たる所に置いてください。
- ソーラーパネルの電圧がDC 12V～80Vの範囲内であることを確認してください。本製品の最大入力電流は最大10Aで、最大PV入力電力は600Wまでです。ワット数を600W以上であった場合でも600Wで入力されますが、入力電圧がその範囲内でなければ、充電することはできません。ご了承ください。
- ソーラーパネル充電用ケーブルを使ってソーラーパネルと製品を接続します。
- 本体にソーラーパネルからのケーブルを接続すると、電源オフの状態でも、自動的に充電を開始します。
- 充電の時、液晶ディスプレイにバッテリー残量を数値%で表示され、バッテリー残量インジケータも点滅します。また、XT60入力アイコン、入力ワット数及び充電完了までの目安時間も表示されます。

接続方法

一枚ソーラーパネルの場合

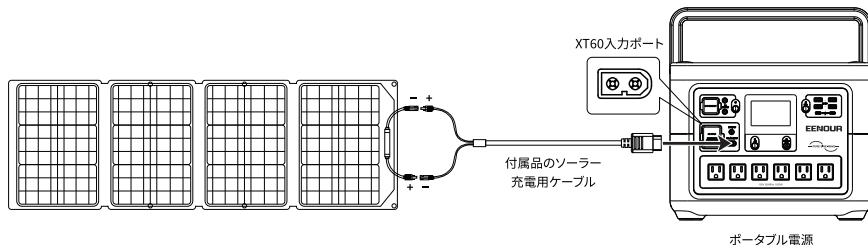

二枚ソーラーパネルの場合(並列/直列)

備考:

- 1.P1500の最大の電圧入力力は80Vです。本製品のPV入力電圧を超えると故障の原因となります。
- 2.二枚ソーラー充電を同時に使用する場合は、並列用Y型ケーブル(別売り)を購入してください。

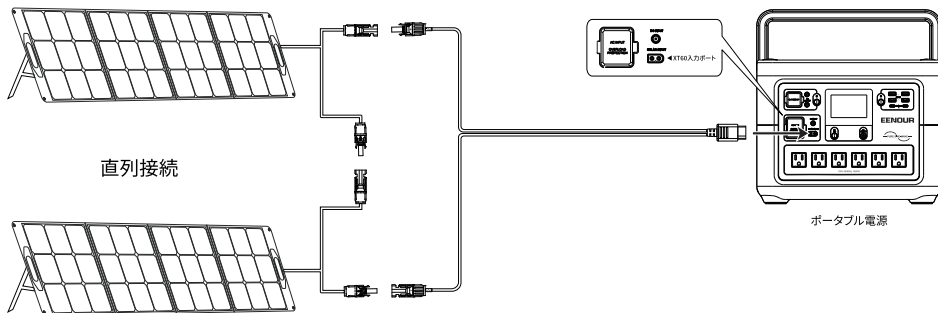
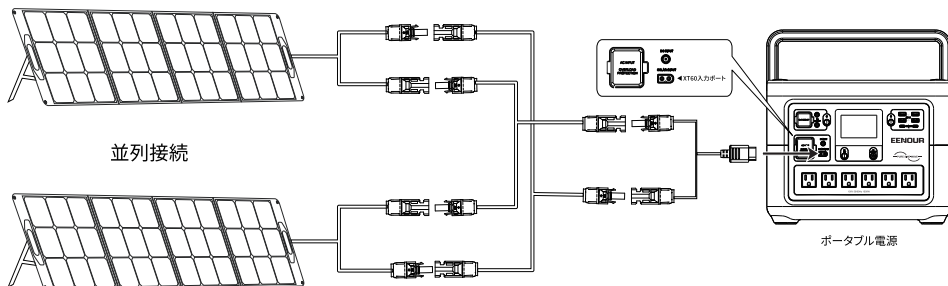

6.電気の取り出し方

備考:

●製品が正常に使用されている間、3分間は操作がなく、LCDディスプレイは自動的に消し、電源スイッチのランプは「呼吸ランプ」モードに入ります。任意のスイッチを押すとLCDディスプレイが再点灯し、電源スイッチのランプが「常時点灯」モードに入ります。

製品の電源を入れた後、充電に入っていないか、出力ボタンを開いていない場合は、10分後に自動的に電源を切って、電力を節約します。

●製品の使用中は、電源ボタンを短押ししてLCDディスプレイを閉じる/開くことができます。

●LCDディスプレイに保護/故障アイコンが表示されている場合は、故障が解除されるまで保護/故障アイコンが表示されています。(故障解除方法は、6ページ目を参照してください。)

(1) ACコンセント出力を使う

- 1.メイン電源スイッチを3秒間長押しして、本体は待機モードになります。AC出力スイッチを短押しすると、AC出力をオンになります。
- 2.バッテリーの残量を確認してください。バッテリー残量が10%以下の場合は充電を行ってください。
- 3.接続する機器の動作電圧と周波数をご確認ください。
- 4.接続すること機器の電力が本機の定格電力(1500W)以下であることをご確認ください。
- 5.AC出力端子(コンセント)に機器を接続して使用します。
- 6.AC出力スイッチを短押しすると、AC出力をオフになります。

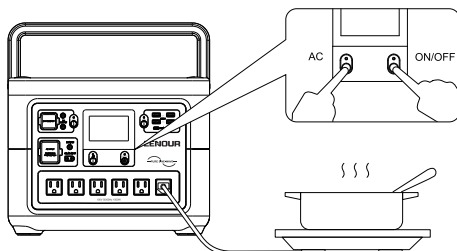

※使用しない場合、節電のため、メイン電源スイッチを3秒間長押しして、オフにしてください。

※使用できる機器のAC出力は最大1500W(瞬間3000W)です。合計1500W以下であっても、使用した電気機器によって突入電力が高すぎるため、使えない場合があります。

(2) USB出力を使う

- 1.メイン電源スイッチを3秒間長押しして、本体は待機モードになります。USB出力スイッチを押すと、USB出力をオンになります。
- 2.バッテリーの残量を確認してください。バッテリー残量が10%以下の場合は充電を行ってください。
- 3.USB出力ポートにUSB機器を接続してください。
- 4.USB出力スイッチを短押しすると、USB出力をオフになります。

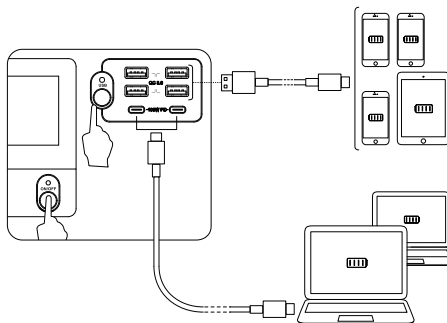

※急速充電(QC3.0、PD)は、充電されるUSB機器や充電に使用するケーブルによっては、行えない場合があります。

※使用しない場合、節電のため、メイン電源スイッチを3秒間長押しして、オフにしてください。

(3) DC出力を使う

- 1.メイン電源スイッチを3秒間長押しして、本体は待機モードになります。DC出力スイッチを押すと、DC出力をオンになります。
- 2.バッテリーの残量を確認してください。バッテリー残量が10%以下の場合は充電を行ってください。
- 3.DCシガーソケット、DC出力ポート側に機器を接続してください。
- 4.DC出力スイッチを短押しすると、DC出力をオフになります。

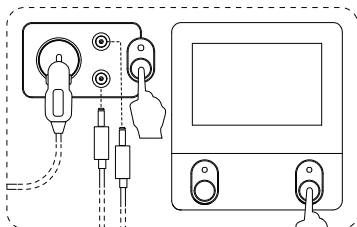

※使用しない場合、節電のため、メイン電源スイッチを3秒間長押しして、オフにしてください。

7.UPS機能

ユーザーは、AC充電ケーブルを商用電源に接続した後、電気機器をAC出力に接続し、AC出力をオンにすることができます(下図参照)。

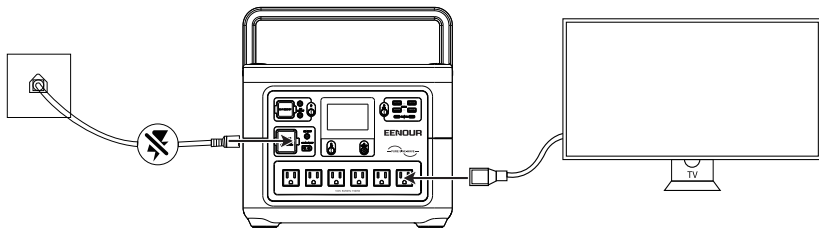

備考:

- 1.UPSモードの切替時間は10 msです。
- 2.UPSモードにおける最大出力は1400 Wです。
- 3.UPSモードの場合、UPSモードアイコンは常に明るく、INPUTは充電電力と放電電力の総和を表示します。総電力が1400 Wを超える場合、まずAC充電をオフにして、AC出力を続けます。(1500 Wを超えるとAC保護が起動します。)
- 4.UPSモードの場合、出力電力を増加すると、充電電力を減少します。充電最小電力は100 W、最大は700 Wです。フル充電ではない場合、UPSモードは700 W以下のデバイスを搭載し、製品入力電力は700 Wです。INPUTは充電電力700Wと放電電力の総和を表示します。フル充電ではない場合、UPSモードは700 W以上のデバイスを搭載し、製品の充電電力は1400Wから放電電力を差し引いた値となります。INPUTは充電電力1400Wを表示します。

8.よくあるご質問

1.製品の定格出力内であるにもかかわらず、使用できないのですか？

製品のバッテリー残量が少ないため、充電する必要があります。

対象の電化製品が、製品の消費電力よりも高いピークで起動する場合、もしくは、電化製品の公称消費電力が製品の消費電力よりも高い場合が考えられます。

2.使用時に音が鳴るのはなぜですか？

本製品はインテリジェントなチップ制御システムを採用しており、製品の温度が上昇すると、自動的に内蔵ファンを作動させて冷却します。若干のノイズが発生しますが、これは正常な現象です。

3.ファン起動条件：

温度が45度前後になるとファンが起動します、AC充電/AC出力をオンにするとファンも起動します。

4.使用中に充電ケーブルが熱くなるのは正常なことですか？

充電時に充電ケーブルが熱くなるのは正常なことです。標準的な充電ケーブルは国安全規格に準拠しており、安心してお使いいただけます。

5.製品はどのようなバッテリーを使用していますか？

この製品は、高品質のリン酸鉄リチウム電池を使用しています。

6.製品のAC出力ポートにはどのような機器を搭載できますか？

この製品のAC出力ポートの定格電力は1500W、ピーク電力は3000Wで、ほとんどの家電製品に電力を供給できます。ただし、使用前に電気機器の電力を確認し、合計を確認することをお勧めします。すべての負荷デバイスの電力が定格電力よりも低くする必要があります。

7.製品に電力を供給できる時間を知るにはどうすればよいですか？

本製品の液晶画面には、安定した消費電力の機器で推定できる電池寿命が表示されます。

8.製品が充電されているかどうかを確認するにはどうすればよいですか？

充電中は、LCD画面に残りの充電時間が表示され、電池残量の表示が回転し始め、入力電力が表示されます。

9.この製品をきれいにする方法は？

乾いた柔らかく清潔な布またはティッシュペーパーを使用して製品を拭いてください。

10.製品の保管方法は？

保管の際は、まず電源を切ってから、乾燥した風通しの良い常温の場所に保管してください。この製品を水源の近くに置かないでください。長期保管の場合、この製品の耐用年数を延ばすために、バッテリーを3か月ごとに0まで放電してから、必要な電量まで充電することをお勧めします。

11.この製品を飛行機に持ち込むことはできますか？

いいえ、できません。

12.製品の実際の出力容量は、ユーザーマニュアルの容量と同じですか？

ユーザーマニュアルの容量は、本製品のバッテリーパックの定格容量です。

この製品は、充電および放電の時、一定の効率損失があるため、製品の実際の出力容量は、ユーザーマニュアルで指定されている容量よりも低いです。

9.負荷説明

(1) 12V/10A、シガーライターポート、USB-AとUSB-C出力ポートはほとんどの市販品に適用されます。但し、起動時に過大な突入電流が原因で過電流保護機能を起動される場合があります。

(2) 本製品は消費電力 1500W 以下の電化製品が稼働することが可能です。但し、起動時に瞬間起動の電力が大きい電化製品(エアコン、電動ドライバーなど)は定格出力が1500W未満でも、過負荷保護機能を起動される場合があります。

電化製品の選定は、定格消費電力に対して十分な余裕をもって選定することをお勧めします。

*電化製品によっては、電源を投入した瞬間に定格電流よりも大きな電流が流れる原因で、定格電力の2~5倍となる場合があります。

(3) バッテリーの残量が0%になると、AC出力とDC出力は自動的にオフにします。バッテリー寿命の低下を防止させるため、AC/DC出力をご使用になる前には、バッテリーの残量が10%以上であることを確認してください。

(4) 本製品はパススルー充電に対応で、充電しながら放電することができます。

10.使用時間の見安

$1500\text{Wh} \times \text{DOD} \times \eta \div (\text{load W}) = \text{使用時間の見安 (単位:h)}$ 注意: DOD はバッテリーの放電深度(Depth of Discharge)、 η はインバーターの転換率と示す。DOD=95%, η =90%,load W=お使いの機器の消費電力(ワット数)。

注意:

- 1.インバーターが満載の場合、転化率は90%に達することができます。
- 2.DC/USBがオンの場合、消費電力(損失)は0.5 Wです。
- 3.ACがオンと、消費電力(損失)は20 Wです。

11.電子音の発生条件

- 1.保護機能を起動されることを通知します。
- 2.バッテリー残量が0%以下の場合は、3音鳴ったら自動的に電源を切ります。

12.製品仕様

型番	P1500		出力	AC出力(6口)	100V定額1500W(瞬間最大3000W)	
電池	リン酸鉄リチウム電池 (LiFePO4)			QC3.0 (4口)	5V⇄3A/9V⇄2A/12V⇄1.5A 18W 合計72W	
容量	1536Wh 3.2V/480000mAh(25.6V/60000mAh)			Type-C(2口)	5V⇄3A/9V⇄3A/12V⇄3A/15V⇄3A/ 20V⇄5A 100W PD 合計200W	
周波数	50Hz/60Hz 正弦波			DC出力	シガーソケット (1口)	13.6V/8A(合計108.8W)
入力	AC	100-120V~50/60Hz 700W Max	5521 (2口)			
	XT60	12V-80V/10A 600W Max				
	5521	12V-80V/7A 420W Max	使用回数	約3500回		
MPPT 制御搭載	太陽電池から最大電力を引き出す機能		動作温度	0~45°C (20°C~30°C おすすめ)		
			充電温度	0~45°C (20°C~30°C おすすめ)		

13.保管時のご注意

- (1) 製品を保管する前に、満充電にしてください。
- (2) 全ての電源ボタンをオフにしてください。
- (3) 電池の寿命を長持ちさせるには、少なくとも三ヶ月に1回、満充電までの充電を行ってください。
- (4) 換気が良い場所にて保管してください。近く揮発性・引火性ガス・火気のある場所では絶対に使用しないでください。保管環境が良くない場合、製品に不良の発生する原因となります。
- (5) 雨中や風呂場などの湿った場所、濡れた場所で保管しないでください。
- (6) ほこりの少ない場所、かつ、湿気が少なく、水気のない場所に保管してください。
- (7) 子供、ペットが届かない場所に保管してください。
- (8) 汚れなどがついている場合には、水に浸した布をよく絞ってから拭いてください。

EENOUR保証書

保証開始日	保証期間
年 月 日	お買い上げ日から1年間

お買い上げ日記入欄： 年 月 日

注文番号：

販売店／販売会社：

保証記録：

 E-mail: support@eenour.com

UN38.3  **RoHS**  
Li-ion

Made in China

